

# Sicherheitshinweise

## Wichtige Sicherheitshinweise

**BEWAHREN SIE DIESE ANLEITUNG GUT AUF**

**⚠️ WARNUNG:** Bei der Verwendung elektrischer Geräte sollten immer grundlegende Vorsichtsmaßnahmen beachtet werden, darunter:

**LESEN SIE ALLE ANWEISUNGEN**

**⚠️ WARNUNG:** Lesen und halten Sie die Sicherheitshinweise bei der Einrichtung, Verwendung oder Wartung Ihres Roboters ein, um das Verletzungs- und Schadensrisiko zu verringern.

Dieses Gerät kann von Kindern ab 8 Jahren und von Personen mit eingeschränkten körperlichen, sensorischen oder geistigen Fähigkeiten sowie von Personen ohne Erfahrungen und Kenntnisse unter Aufsicht verwendet werden, sofern sie im Vorfeld Anweisungen zur sicheren Verwendung des Geräts erhalten haben und die damit verbundenen Gefahren verstehen. Kinder dürfen nicht mit dem Gerät spielen. Kinder dürfen das Gerät nicht ohne Aufsicht reinigen oder warten.

**⚠️** Dies ist das Sicherheitswarnsymbol. Es weist auf potenzielle Verletzungsgefahren hin. Beachten Sie alle Sicherheitshinweise, die nach diesem Symbol gegeben werden, um Verletzungen oder Todesfälle zu vermeiden.

**⚡** Stromschlaggefahr

**□** Gerät der Klasse II

**⚡** Ausgabenennleistung, DC

**📖** Lesen Sie die Bedienungsanleitung

**♻️** Allgemeines Recycling-Symbol

**🔥** Brandgefahr

**🏠** Nur für den Innenbetrieb

**⚡** Eingabennennleistung, DC

**🚫** Außerhalb der Reichweite von Kindern aufbewahren

**BFP** Schutz gegen Rückeinspeisung

**🔌** Netzteil trennen

**⚡** Zeigt die Ausgabepolarität an

**⚡** Eingabennennleistung, AC

**WARNUNG:** Zeigt eine gefährliche Situation an, die bei Nichtvermeidung zu schweren Verletzungen oder gar Todesfällen führen kann.

**ACHTUNG:** Zeigt eine gefährliche Situation an, die bei Nichtvermeidung zu leichten oder mittelschweren Verletzungen führen kann.

**HINWEIS:** Zeigt eine gefährliche Situation an, die bei Nichtvermeidung zu Sachbeschädigungen führen kann.

### ALLGEMEINES



## WARNUNG

- Ihr Roboter ist kein Spielzeug. Kleine Kinder und Haustiere sollten beaufsichtigt werden, während Ihr Roboter verwendet wird.
- Niemals auf dem Roboter oder der Home Base Ladestation sitzen oder stehen.
- Verwenden Sie keine nicht autorisierten Ladegeräte. Die Verwendung eines nicht autorisierten Ladegeräts kann dazu führen, dass der Akku Hitze oder Rauch abgibt, in Brand gerät oder explodiert.
- Ihr Roboter ist mit einem für Ihre Region genehmigten Netzkabel ausgestattet und darf nur mit einer Standard-Haushaltssteckdose (AC) verbunden werden. Verwenden Sie kein anderes Netzkabel. Für Ersatzkabel wenden Sie sich an den Kundendienst, damit Sie das richtige Netzkabel für Ihr Land erhalten.
- Öffnen Sie niemals den Roboter oder die Home Base Ladestation. Innen befinden sich keine vom Benutzer wartbaren Teile. Lassen Sie das Gerät von qualifiziertem Servicepersonal warten.
- Gefahr von Stromschlägen: Verwenden Sie das Gerät nur in trockenen Innenräumen.
- Verwenden Sie Ihren Roboter und die Home Base niemals mit nassen Händen.
- Lagern und betreiben Sie Ihren Roboter nur bei Zimmertemperatur.
- Falls der zu reinigende Raum über einen Balkon verfügt, sollte eine physische Barriere verwendet werden, um den Zugang zum Balkon zu verhindern und einen sicheren Betrieb zu gewährleisten.



## ACHTUNG

- Beachten Sie, dass sich der Roboter von allein bewegt. Seien Sie vorsichtig, wenn Sie durch den Bereich laufen, der vom Roboter gereinigt wird, damit Sie nicht auf ihn treten.
- Verwenden Sie den Roboter nicht in Bereichen, in denen offenliegende Steckdosen in den Boden eingelassen sind.
- Verwenden Sie dieses Gerät nicht, um scharfe Gegenstände, Glas oder brennende oder rauchende Objekte aufzusaugen.
- Falls das Gerät über ein Stromkabel fährt und es mit sich zieht, könnte ein Gegenstand von einem Tisch oder Regal gezogen werden und hinunterfallen. Heben Sie Gegenstände wie Kleidung, lose Zettel, Zugschnüre von Fensterläden oder Vorhängen, Stromkabel und alle zerbrechlichen Gegenstände vor der Verwendung des Geräts vom Boden auf.

## HINWEIS

- Dieser Roboter ist ausschließlich für den Gebrauch auf trockenen Böden vorgesehen. Verwenden Sie dieses Gerät nicht, um verschüttete Flüssigkeiten zu beseitigen. Lassen Sie nicht zu, dass der Roboter oder die Home Base Ladestation nass wird.
- Legen Sie keine Gegenstände auf Ihrem Roboter ab.
- Wenn die Ladegerätkontakte nicht sauber gehalten werden, kann es sein, dass der Akku des Roboters nicht mehr aufgeladen wird.

### Home Base™ - Ladestation



## WARNUNG

- Verwenden Sie keine Home Base mit beschädigtem Kabel oder Stecker. Falls das Kabel oder der Stecker beschädigt ist, muss es/er ersetzt werden.
- Trennen Sie Ihren Roboter vor der Reinigung oder Wartung immer von der Home Base.

- Verwenden Sie zum Laden des iRobot ABL-D1-Akkus nur das im Lieferumfang enthaltene Akku-Ladegerät. Andere Arten von Akkus können explodieren und dadurch Verletzungen verursachen. Erkundigen Sie sich immer beim Kundendienst nach dem richtigen Ersatz für Ihren Akku. Akku-Ladegerät, Modell 17070: Eingang AC 100-240V, 50-60 Hz, 0,68 A; 33 W. Ausgang DC 20,5 V, 1,25 A.
- Um zu verhindern, dass der Roboter eine Treppe hinunterfällt, müssen Sie sicherstellen, dass die Home Base Ladestation mindestens 1,2 m von einem Treppenabsatz entfernt aufgestellt ist.

## HINWEIS

- Das Produkt darf nicht mit Spannungswandlern verwendet werden. Bei Verwendung von Spannungswandlern verfällt die Garantie sofort.
- Wenn Sie in einem Gebiet leben, in dem es häufiger zu Gewittern kommt, empfiehlt es sich, einen zusätzlichen Überspannungsschutz zu verwenden. Die Home Base Ihres Roboters kann im Fall von schweren Gewittern mit einem Überspannungsableiter geschützt werden.

### AKKU



## WARNUNG



- Nicht öffnen, zerbrechen, über 80 °C erhitzen: oder verbrennen. Befolgen Sie die Anweisungen des Herstellers.
- Lassen Sie keine Metallgegenstände die Akkuterminals berühren, und tauchen Sie den Akku niemals unter Wasser, um Kurzschlüsse zu vermeiden. Setzen Sie Akkus keinen mechanischen Stößen aus.
- Überprüfen Sie die Akkus regelmäßig auf Anzeichen von Beschädigungen oder Lecks. Nehmen Sie den Akku sofort außer Betrieb, wenn Sie ungewöhnliche Anzeichen bemerken, etwa einen ungewöhnlichen Geruch, Hitze, Farbveränderungen oder Verformungen. Laden Sie keine beschädigten oder leckenden Akkus; die Flüssigkeit undichter Akkus darf nicht in Kontakt mit Haut oder Augen kommen. Falls ein Kontakt erfolgt ist, waschen Sie den

betroffenen Bereich mit reichlich Wasser, und bemühen Sie sich um ärztliche Hilfe. Legen Sie den Akku in einen versiegelten Plastikbeutel, und entsorgen Sie ihn gemäß den lokalen Umweltschutzgesetzen. Bringen Sie ihn zur Entsorgung zu Ihrem autorisierten iRobot Service Center vor Ort.

- Für Lithium-Ionen-Akkus und Produkte mit Lithium-Ionen-Akkus gelten strenge Transportbestimmungen. Wenn Sie dieses Produkt (mit Akku) für Service, Reisen oder aus anderem Grunde versenden müssen, MÜSSEN Sie dafür den Abschnitt „Fehlerbehebung“ der Bedienungsanleitung konsultieren oder den Kundendienst nach entsprechenden Anweisungen befragen.



## ACHTUNG



- Kinder sollten Akkus nur unter Aufsicht verwenden. Wenden Sie sich sofort an einen Arzt, wenn eine Zelle oder ein Akku verschluckt wurde.

## HINWEIS

- Der Akku muss aus dem Roboter entfernt werden, bevor dieser entsorgt werden kann.
- Optimale Ergebnisse erzielen Sie nur mit dem iRobot -Lithium-Ionen-Akku, der mit dem Roboter ausgeliefert wird.
- Verwenden Sie keine nicht wiederaufladbaren Akkus. Verwenden Sie nur den im Lieferumfang des Produkts enthaltenen wiederaufladbaren Akku. Kaufen Sie als Ersatz einen identischen iRobot Akku, oder erkundigen Sie sich beim iRobot Kundendienst nach in Frage kommenden alternativen Akkus.
- Die Akkus müssen im Einklang mit den vor Ort geltenden Bestimmungen entsorgt werden.
- Laden Sie den Akku immer auf, und entfernen Sie ihn aus Ihrem Roboter und aus dem Zubehör, bevor Sie das Gerät länger lagern.

# Über Ihren Roomba® Saugroboter

## Ansicht von oben

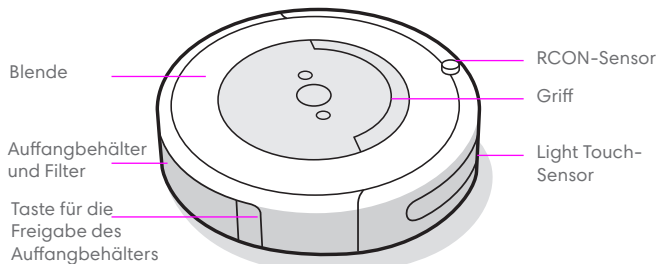

## Home Base

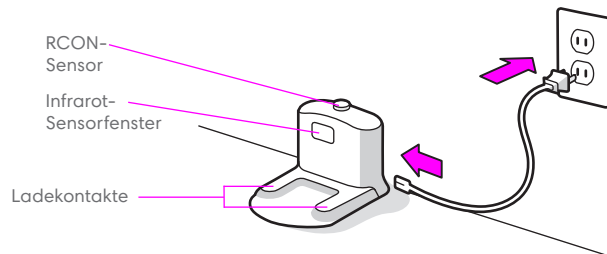

## Ansicht von unten

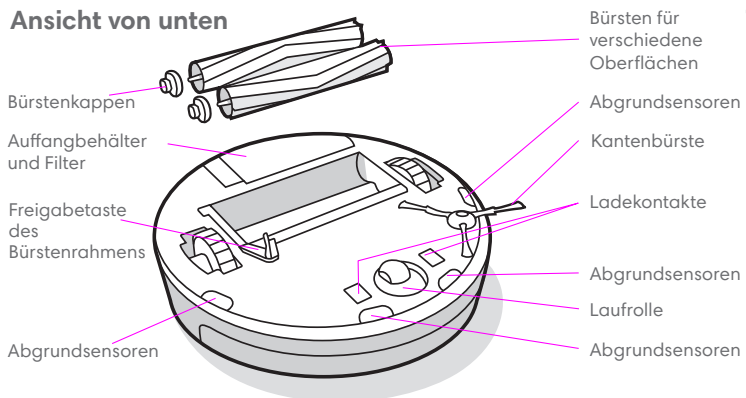

## Tasten und Anzeigen

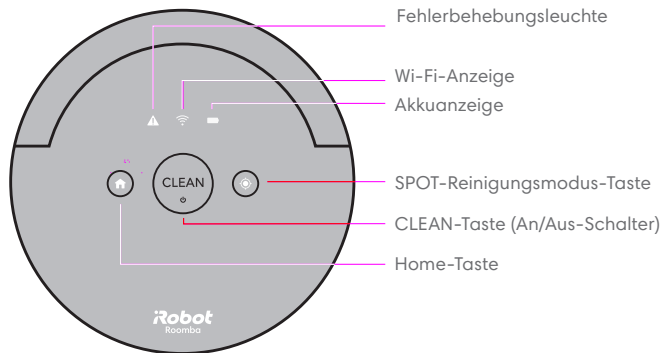

# Verwendung Ihres Roomba® Saugroboters

## Platzieren der Home Base™-Ladestation

**⚠️ WARNUNG:** Um zu verhindern, dass der Roboter eine Treppe hinunterfällt, müssen Sie sicherstellen, dass die Home Base Ladestation mindestens 1,2 m von einem Treppenabsatz entfernt aufgestellt ist.

Positionieren Sie die Home Base an einem offenen, unverstellten Bereich, und halten Sie um die Home Base herum die folgenden Abstände ein:

- Mindestens 0,5 Meter an jeder Seite der Home Base
- Mindestens 1 Meter vor der Home Base und mindestens 1 Meter Abstand zu Treppen
- Mindestens 2,5 Meter von den Virtual Wall-Barrieren
- Lassen Sie die Home Base immer eingesteckt, und stellen Sie sicher, dass sie dauerhaft Wi-Fi®-Abdeckung hat, damit der Roomba® Saugroboter Informationen über die iRobot HOME-App empfangen kann.

## Laden Sie die iRobot HOME-App herunter, und stellen Sie eine Wi-Fi®-Verbindung her

- Sehen Sie sich ein Übersichtsvideo mit Anweisungen zum Einrichten und Verwenden Ihres Roomba® Saugroboters an.
- Legen Sie einen Zeitplan für die automatische Reinigung fest, und passen Sie die Reinigungseinstellungen an.
- Aktivieren Sie automatische Software-Aktualisierungen.
- Zugang zu Tipps, Tricks und Antworten auf häufig gestellte Fragen zum Verbinden des Roomba® Saugroboters mit anderen intelligenten Geräten.



## Lernen Sie Ihren Roboter kennen

- Stellen Sie den Roboter auf die Home Base, um den Akku zu aktivieren

**📄 Hinweis:** Ihr Roboter wird teilweise aufgeladen geliefert, wir empfehlen jedoch, dass Sie den Roboter an der Home Base drei Stunden lang aufladen, bevor Sie den ersten vollständigen Reinigungszyklus starten.



**📄 Hinweis:** Entfernen Sie vor der Reinigung herumliegende Dinge vom Boden (z. B. Kleidung, Spielzeug usw.). Verwenden Sie den Roomba® Saugroboter häufig, um die Böden dauerhaft gepflegt und sauber zu halten.

Wenn der Roboter zum Wiederaufladen nach einem Reinigungszyklus zurückkehrt, wird eine Tonfolge abgespielt, die den erfolgreichen Abschluss des Reinigungszyklus anzeigt.

- Drücken Sie CLEAN, um den Roboter während eines Reinigungszyklus anzuhalten.
- Drücken Sie danach erneut CLEAN, um mit dem Reinigungszyklus fortzufahren.
- Wenn Sie den Roboter während eines Reinigungszyklus zurück zur Home Base fahren lassen möchten, drücken Sie CLEAN und dann auf 🏠 (Home) an dem Roboter oder CLEAN auf dem Hauptbildschirm der iRobot HOME-App. Drücken Sie CLEAN auf dem Hauptbildschirm der iRobot HOME-App. Damit beenden Sie den Reinigungszyklus.

**📄 Hinweis:** Wenn der Roboter zur Home Base zurückkehrt, blinkt die Taste 🏠 (Home).

- Der Roboter aktiviert automatisch den Dirt Detect™-Modus, wenn er auf eine hohe Konzentration von Schmutz oder Staub trifft. Der Roboter bewegt sich in Spiralen, um den betreffenden Bereich gründlicher zu reinigen. Die CLEAN-Taste pulsiert, wenn der Roboter den Dirt Detect™-Modus aktiviert. Anschließend setzt der Roboter die Reinigungsaufgabe fort.

- Sie können den SPOT-Reinigungsmodus verwenden, um den Roboter punktuelle Verschmutzungen beseitigen zu lassen. Platzieren Sie den Roboter einfach in der Mitte der Verschmutzung, und betätigen Sie  (Spot Reinigungsmodus). Der Roboter reinigt diesen Bereich, indem er spiralförmig einen Bereich von etwa 1 Meter Durchmesser zunächst nach außen und dann wieder zurück zu seinem Ausgangspunkt abfährt.
- Lassen Sie den Roboter in der Home Base™-Ladestation, damit er bei Bedarf immer zum Reinigen bereit ist. Wenn der Roboter außerhalb der Ladestation gelagert werden muss, schalten Sie den Akku aus, indem Sie den Roboter von der Home Base Ladestation entfernen und die Taste  (Home) 9 Sekunden lang gedrückt halten. Alle Anzeigen gehen aus, und Sie hören ein akustisches Signal; lagern Sie den Roboter dann an einem kühlen und trockenen Ort. Um den Roboter wieder zu aktivieren und den Akku einzuschalten, stecken Sie die Home Base Ladestation ein, und setzen Sie den Roboter auf die Ladestation.
- Beim Laden des Roboters werden die Anzeigeleuchten ausgeschaltet, um Energie zu sparen. Sie können den Status durch Betätigen der CLEAN-Taste prüfen. Das Akkuanzeige-Symbol leuchtet bernsteinfarben, wenn der Akku aufgeladen wird, und grün, wenn der Akku vollständig aufgeladen ist. Sie können den Akkuladestatus auch in der iRobot HOME-App prüfen.

 **Hinweis:** Leeren Sie nach jeder Verwendung den Auffangbehälter, und reinigen Sie den Filter.

## Zubehör

### Die Dual-Mode Virtual Wall®-Barriere (kompatibel mit allen Modellen)

Verwenden Sie die Dual-Mode Virtual Wall®-Barriere, um den Roboter in Bereichen zu halten, die gereinigt werden sollen – und außerhalb anderer Bereiche, für die dies nicht gilt. Diese Vorrichtung errichtet eine virtuelle Barriere, die nur der Roboter sehen kann. Sie können das Gerät zwischen Reinigungsvorgängen in seiner Position lassen.

**Wählen Sie den für Ihre Bedürfnisse geeigneten Modus:**

**Virtual Wall-Modus:** Wenn sich der Schalter in der Virtual Wall-Position () befindet, erstellt das Gerät eine lineare Barriere, um Öffnungen von bis zu 3 Metern zu blockieren.

 **Hinweis:** Diese Barriere wird breiter, je größer die Distanz zum Gerät ist (siehe Abbildung).

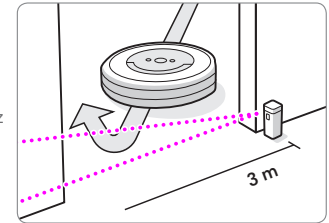
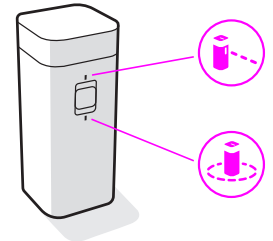

**Halo-Modus:** Setzen Sie den Schalter auf die Halo-Position () , um eine kreisförmige Barriere zu erstellen. Dadurch wird verhindert, dass sich der Roboter Bereichen nähert, die Sie schützen möchten, etwa den Bereich eines Haustiers, eine Vase oder den Bereich unter einem Tisch. Die Halo-Barriere dehnt sich ca. 60 Zentimeter von der Mitte des Geräts aus.

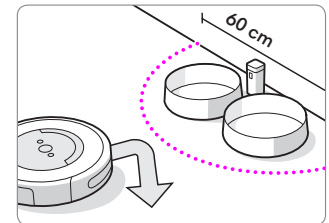

 **Hinweis:** Bei normaler Verwendung halten die Akkus 8-10 Monate. Wenn Sie die Virtual Wall-Barriere für längere Zeit nicht verwenden möchten, setzen Sie den Schalter auf Aus oder in die mittlere Position.

# Pflege und Wartung

## Hinweise zu Pflege und Wartung

Um die höchste Leistung des Roomba® Saugroboters zu garantieren, führen Sie die auf den folgenden Seiten beschriebenen Maßnahmen durch.

Sie finden weitere Anleitungsvideos in der iRobot HOME-App. Wenn Ihnen auffällt, dass der Roboter weniger Schmutz vom Boden aufnimmt, leeren Sie den Auffangbehälter aus, säubern Sie den Filter und reinigen Sie die Bürsten.

## Übersicht zu Pflege und Wartung

Teil	Pflege	Austausch*	Details
Auffangbehälter	Nach jeder Verwendung leeren		Seite 3
Filter	Jede Woche reinigen (zweimal pro Woche, wenn Sie ein Haustier haben)	Alle 2 Monate	Seite 3
Vordere Laufrolle	Alle zwei Wochen reinigen	Alle 12 Monate	Seite 4
Kantenbürste und Bürsten für verschiedene Oberflächen	Jeden Monat reinigen (zweimal pro Monat, wenn Sie ein Haustier haben)	Alle 12 Monate	Seite 4-5
Sensoren und Ladekontakte	Einmal im Monat reinigen		Seite 5

**Hinweis:** iRobot stellt verschiedene Ersatz- und Zubehörteile her. Wenn Sie ein Ersatzteil benötigen, erhalten Sie vom iRobot Kundendienst weitere Informationen. Wenden Sie sich an den Kundendienst oder einen autorisierten iRobot®-Händler.

\*Austauschfrequenzen können variieren. Teile sollten ausgetauscht werden, wenn sich Verschleißanzeichen zeigen.

## Leeren des Auffangbehälters

- 1 Drücken Sie die Taste für die Freigabe des Auffangbehälters, und entfernen Sie den Auffangbehälter.

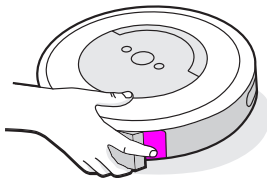

- 2 Öffnen Sie die Auffangbehälterklappe, um den Auffangbehälter zu leeren.

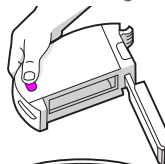

- 3 Setzen Sie den Auffangbehälter wieder in den Roboter ein.

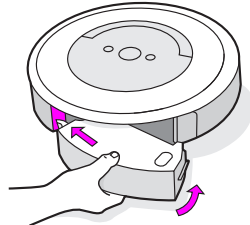

## Reinigen des Filters

- 1 Lösen Sie den Auffangbehälter. Entfernen Sie den Filter, indem Sie ihn an beiden Händen ergreifen und herausziehen.

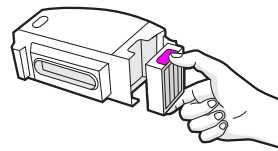

- 2 Klopfen Sie allen Schmutz aus dem Filter am Rand eines Abfalleimers ab.

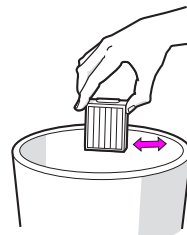

- 3 Setzen Sie den Filter mit den gezahnten Griffen nach außen wieder ein. Setzen Sie den Auffangbehälter wieder in den Roboter ein.

**\* Wichtig:** Der Roboter funktioniert nicht, wenn der Filter nicht korrekt installiert ist. Tauschen Sie den Filter alle zwei Monate aus.

## Waschen des Auffangbehälters

**Wichtig:** Der Filter darf nicht gewaschen werden. Entfernen Sie den Filter, bevor Sie den Auffangbehälter waschen.

1 Lösen Sie den Auffangbehälter, entfernen Sie den Filter, und öffnen Sie die Auffangbehälterklappe.

2 Spülen Sie den Auffangbehälter mit warmem Wasser aus.

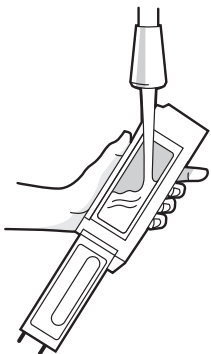

3 Stellen Sie sicher, dass der Auffangbehälter vollständig trocken ist. Setzen Sie den Filter wieder ein, und installieren Sie den Auffangbehälter wieder in dem Roboter.

**Hinweis:** Der Auffangbehälter ist nicht für die Spülmaschine geeignet.

## Reinigung der vorderen Laufrolle

- 1 Ziehen Sie kräftig am Vorderrad, um es abzunehmen.
- 2 Entfernen Sie allen Schmutz aus der Vertiefung für die vordere Laufrolle.
- 3 Setzen Sie anschließend alle Teile wieder ein. Achten Sie darauf, dass das Rad wieder einrastet.

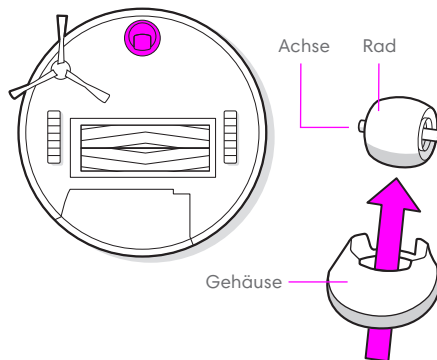

**Wichtig:** Wenn sich Haare oder Schmutz an der vorderen Laufrolle befinden, kann der Bodenbelag beschädigt werden. Wenn das Rad nach der Reinigung nicht frei läuft, wenden Sie sich an den Kundendienst.

## Reinigung der Kantenbürste

- 1 Verwenden Sie eine Münze oder einen kleinen Schraubendreher, um die Schraube zu lösen, die die Kantenbürste hält.
- 2 Entfernen Sie die Kantenbürste, reinigen Sie die Bürste und den Bürstensockel, und setzen Sie die Bürste dann wieder ein.

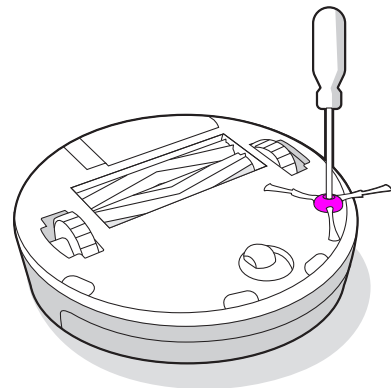



## Reinigung der Bürsten für verschiedene Oberflächen

- 1 Drücken Sie auf die Freigabetaste des Bürstenrahmens, heben Sie die Taste hoch, und entfernen Sie alle Fremdkörper.
- 2 Entfernen Sie die Bürsten aus dem Roboter. Entfernen Sie die Bürstenkappen von den Enden der Bürsten. Entfernen Sie alle Haare oder Verschmutzungen, die sich unter den Kappen angesammelt haben. Setzen Sie die Bürstenkappen wieder auf.
- 3 Entfernen Sie alle Haare und Verschmutzungen von den quadratischen und sechseckigen Stiften an den gegenüberliegenden Seiten der Bürsten.
- 4 Entfernen Sie den Auffangbehälter aus dem Roboter, und beseitigen Sie allen Schmutz aus dem Saugweg.
- 5 Installieren Sie die Bürsten wieder in dem Roboter. Passen Sie die Form der Bürstenstifte an die Form der Bürstensymbole im Reinigungskopfmodul an.

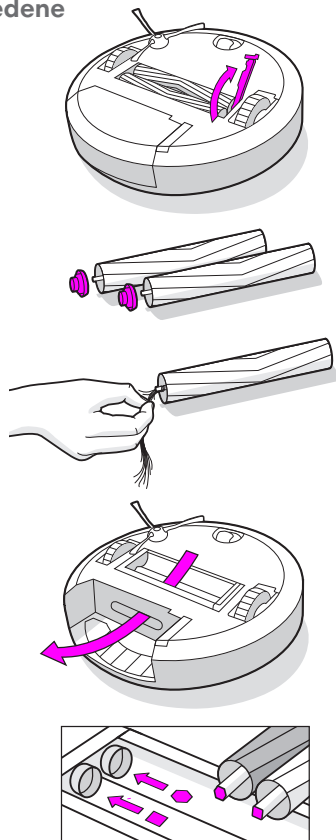

## Reinigung der Sensoren und Ladekontakte

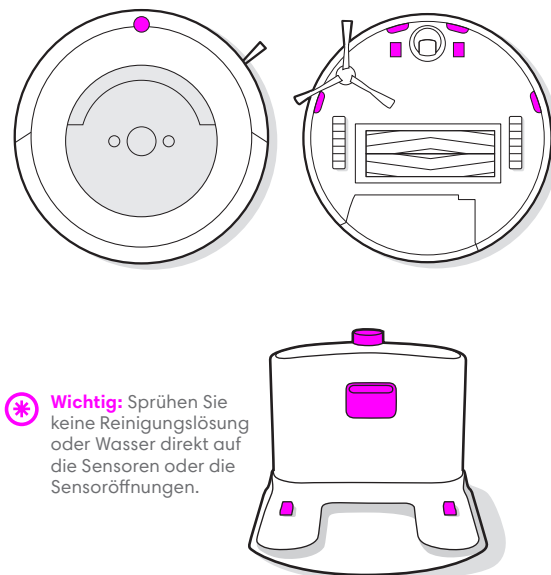

- 1 Wischen Sie die Sensoren und Ladekontakte mit einem sauberen, trockenen Tuch ab.



**Wichtig:** Sprühen Sie keine Reinigungslösung oder Wasser direkt auf die Sensoren oder die Sensoröffnungen.

# Fehlerbehebung

Ihr Roomba® Saugroboter weist Sie mit einem aus zwei Tönen bestehenden akustischen Signal und dem Blinken der Fehleranzeige (⚠) darauf hin, dass ein Problem vorliegt. Befolgen Sie die akustischen Anweisungen. Weitere Unterstützung und Videos finden Sie in der iRobot HOME-App sowie unter [global.irobot.com](http://global.irobot.com).

Halten Sie für einen Neustart des Roboters die Tasten  (Home)  und (Spot Reinigungsmodus) 10 Sekunden lang gedrückt, bis alle Anzeigen ausgehen, und lassen Sie die Tasten dann los. Nach dem Loslassen der Tasten informiert Sie ein akustisches Signal darüber, dass der Neustart durchgeführt wurde.

 **Hinweis:** Wenn Sie die Zeitplanungsfunktion verwenden, öffnen Sie nach einem Neustart die iRobot HOME-App, um die ordnungsgemäße Funktion der Zeitplanung des Roboters zu prüfen.

## Standby-Modus mit reduzierter Leistung

Der Roomba® Saugroboter verbraucht eine geringe Energiemenge, wenn er sich auf der Home Base™-Ladestation befindet. Dadurch wird sichergestellt, dass der Roboter stets für die nächste Reinigungsaufgabe bereit ist, und die Wi-Fi®-Verbindung aufrechterhalten bleibt. Sie können den Roboter in einen noch energiesparenderen Modus versetzen, wenn er nicht gebraucht wird. Anweisungen und Einzelheiten zum Standby-Modus mit reduzierter Leistung finden Sie in der iRobot HOME-App.

## Lithium-Ionen-Akku

Verwenden Sie für optimale Ergebnisse nur den iRobot Lithium-Ionen-Akku, der mit Ihrem Roomba® Saugroboter geliefert wurde.

 **WARNUNG:** Für Lithium-Ionen-Akkus und Produkte mit Lithium-Ionen-Akkus gelten strenge Transportbestimmungen. Wenn Sie dieses Produkt (mit dem Akku) versenden möchten, MÜSSEN Sie die folgenden Versandanweisungen einhalten.

- Der Akku MUSS vor dem Versand ausgeschaltet werden.
- Trennen Sie den Roboter von der Home Base Ladestation.
- Stellen Sie sicher, dass die CLEAN-Taste leuchtet, indem Sie sie einmal kurz betätigen.
- Sobald die Taste leuchtet, halten Sie die CLEAN-Taste 12 Sekunden lang gedrückt, bis Sie ein akustisches Signal hören.
- Sobald Sie dieses Signal hören, lassen Sie die CLEAN-Taste los; der Akku ist jetzt ausgeschaltet.
- Verpacken Sie das Produkt in seiner Originalverpackung.
- Der Versand darf nur über Land erfolgen (keine Luftfracht).
- Wenn Sie weitere Hilfe benötigen, wenden Sie sich an unser Kundendienstteam.

# iRobot Kundendienst

## USA und Kanada

Falls Sie Fragen oder Kommentare zu Ihrem Roomba® Saugroboter haben, wenden Sie sich bitte zunächst an iRobot, bevor Sie sich mit einem Einzelhändler in Verbindung setzen.

Besuchen Sie zunächst **global.irobot.com** mit Tipps, häufig gestellten Fragen und Informationen zu Zubehörteilen. Diese Informationen finden Sie auch in der iRobot HOME-App. Sollten Sie danach immer noch Hilfe benötigen, wenden Sie sich an unseren Kundendienst unter **(877) 855-8593**.

## iRobot Kundendienst-Zeiten

- Montag bis Freitag, 9:00 - 21:00 Uhr EST
- Samstag und Sonntag, 9:00-18:00 Uhr EST

## Außerhalb der USA und Kanadas

Besuchen Sie **global.irobot.com**, um Folgendes zu tun:

- Um mehr über iRobot in Ihrem Land zu erfahren.
- Um Hinweise und Tipps zur Verbesserung der Leistung Ihres Roomba® Saugroboters zu erhalten.
- Um Antworten auf Ihre Fragen zu erhalten.
- Um sich an Ihr Kundenbetreuungszentrum vor Ort zu wenden.

# Regulatorische Informationen

Hiermit erklärt iRobot Corporation, dass das Funkwellengerät des Typs Roomba der Richtlinie 2014/53/EU entspricht. Der vollständige Text der EU-Konformitätserklärung steht unter folgender Internetadresse bereit: [www.irobot.com/compliance](http://www.irobot.com/compliance) Das Azurewave-Modell: AW-CU300 Radio arbeitet im ISM-Band zwischen 2412 und 2472 MHz mit einer maximalen EIRP-Ausgabeleistung von 19,78 dBm (95,1 mW) bei 2412 MHz



Mit diesem Symbol markierte Produkte dürfen in der Europäischen Union nicht als unsortierter Hausmüll entsorgt werden. Bringen Sie dieses Produkt zum korrekten Recycling beim Kauf eines äquivalenten Neugeräts zu Ihrem Händler vor Ort zurück, oder entsorgen Sie es an gekennzeichneten Sammelstellen. Dieses Produkt enthält einen Akku, der in der Europäischen Union nicht als unsortierter Hausmüll entsorgt werden darf. Bringen Sie den Akku zum korrekten Recycling zu Ihrem Händler oder zurück oder zu einer gekennzeichneten Sammelstelle. Vgl. die Website [www.irobot.com/compliance](http://www.irobot.com/compliance) für Deklarationen eingeschränkter Stoffe. Verwenden sie den Akku nur mit iRobot Produkten bei Raumtemperaturen von 10 bis 40 °C.

## **iRobot™**

©2018 iRobot Corporation, 8 Crosby Drive, Bedford, MA 01730 USA. Alle Rechte vorbehalten. iRobot, Roomba, iAdapt, Home Base und Virtual Wall sind eingetragene Marken der iRobot Corporation. Dirt Detect ist eine Marke der iRobot Corporation. App Store ist eine Marke von Apple, Inc., die in den USA und anderen Ländern eingetragen ist. Google Play ist eine Marke von Google, Inc.

WC: 4624105