

PROFI COOK®

Bedienungsanleitung/Garantie

Gebbruksaanwijzing • Mode d'emploi • Instrucciones de servicio • Istruzioni per l'uso
Instruction Manual • Instrukcja obsługi/Gwarancja • Használati utasítás • Інструкція з експлуатації
Руководство по эксплуатации • دليل المستخدم



Toastautomat PC-TA 1011

Automatische broodrooster • Grille-pain • Tostador • Tostapane
Automatic Toaster • Toster • Automata kenyérpíró • Тостер-автомат
Автоматический тостер • محمصة الخبز الكهربائية



DEUTSCH	Seite	4
NEDERLANDS	blz	10
FRANÇAIS	page	15
ESPAÑOL.....	página	20
ITALIANO	pagina	25
ENGLISH	page	30
JĘZYK POLSKI	strona	34
MAGYARUL	oldal	40
УКРАЇНСЬКА	стор	45
РУССКИЙ	стр.	50
55	صفحة	العربية

DEUTSCH
NEDERLANDS
FRANÇAIS
ESPAÑOL
ITALIANO
ENGLISH
JĘZYK POLSKI
MAGYARUL
УКРАЇНСЬКА
РУССКИЙ
العربية

Übersicht der Bedienelemente

Locatie van bedieningselementen • Situation des commandes
Ubicación de los controles • Posizione dei comandi • Location of Controls
Lokalizacja kontrolek • A Kezelőszervek Elhelyezkedése
Розташування органів керування • Расположение элементов • مكان عناصر التحكم

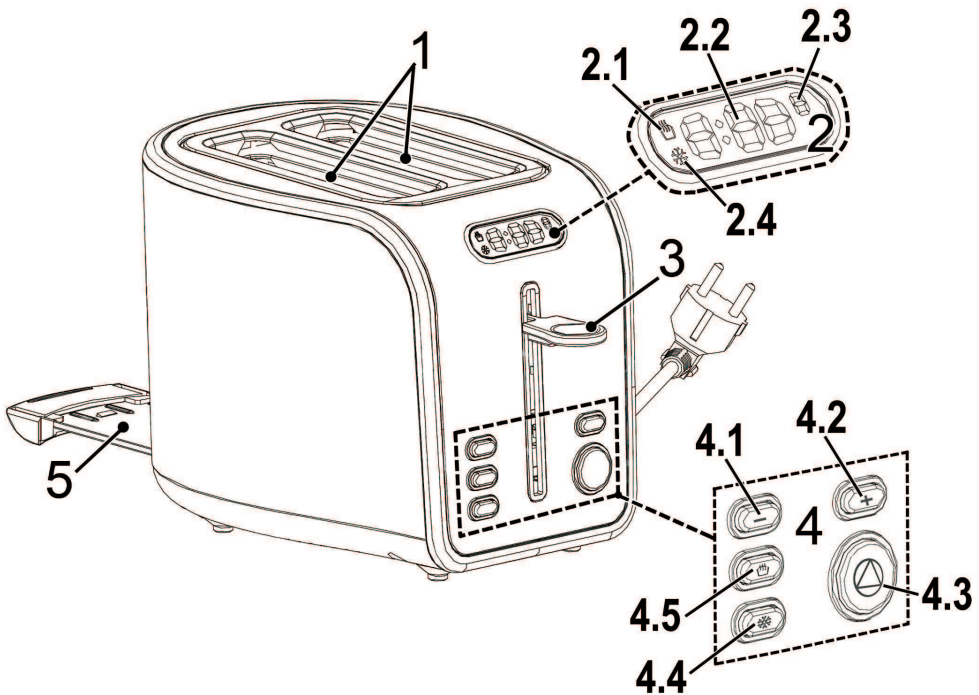

Inhalt

Übersicht der Bedienelemente	3
Allgemeine Sicherheitshinweise	4
Spezielle Sicherheitshinweise für dieses Gerät.....	5
Bestimmungsgemäßer Gebrauch.....	5
Teilebeschreibung	5
Lieferumfang	5
Auspacken des Gerätes.....	5
Anwendungshinweise	5
Bedienung	6
Aufbewahrung	6
Reinigung	7
Störungsbehebung.....	7
Technische Daten	7
Hinweis zur Richtlinienkonformität	7
Garantie.....	8
Entsorgung - Bedeutung des Symbols „Mülltonne“	9

Allgemeine Sicherheitshinweise

Lesen Sie vor Inbetriebnahme dieses Gerätes die Bedienungsanleitung sehr sorgfältig durch und bewahren Sie diese inkl. Garantieschein, Kassenschein und nach Möglichkeit den Karton mit Innenverpackung gut auf. Falls Sie das Gerät an Dritte weitergeben, geben Sie auch die Bedienungsanleitung mit.

- Benutzen Sie das Gerät ausschließlich für den privaten und den dafür vorgesehenen Zweck. Dieses Gerät ist nicht für den gewerblichen Gebrauch bestimmt.
Benutzen Sie es nicht im Freien. Halten Sie es vor Hitze, direkter Sonneneinstrahlung, Feuchtigkeit (auf keinen Fall in Flüssigkeiten tauchen) und scharfen Kanten fern. Benutzen Sie das Gerät nicht mit feuchten Händen. Bei feucht oder nass gewordenem Gerät sofort den Netzstecker ziehen.
- Schalten Sie das Gerät aus und ziehen Sie immer den Stecker aus der Steckdose (ziehen Sie am Stecker, nicht am Kabel), wenn Sie das Gerät nicht benutzen, Zubehörteile anbringen, zur Reinigung oder bei Störung.
- Betreiben Sie das Gerät **nicht** unbeaufsichtigt.

Sollten Sie den Raum verlassen, schalten Sie das Gerät immer aus. Ziehen Sie den Stecker aus der Steckdose.

- Das Gerät und das Netzkabel müssen regelmäßig auf Zeichen von Beschädigungen untersucht werden. Wird eine Beschädigung festgestellt, darf das Gerät nicht mehr benutzt werden.
- Reparieren Sie das Gerät nicht selbst, sondern suchen Sie einen autorisierten Fachmann auf. Um Gefährdungen zu vermeiden, ein defektes Netzkabel nur vom Hersteller, unserem Kundendienst oder einer ähnlich qualifizierten Person durch ein gleichwertiges Kabel ersetzen lassen.
- Verwenden Sie nur Original-Zubehör.
- Beachten Sie die nachfolgenden „Speziellen Sicherheitshinweise“.

Symbole in dieser Bedienungsanleitung

Wichtige Hinweise für Ihre Sicherheit sind besonders gekennzeichnet. Beachten Sie diese Hinweise unbedingt, um Unfälle und Schäden am Gerät zu vermeiden:

WARNUNG:

Warnt vor Gefahren für Ihre Gesundheit und zeigt mögliche Verletzungsrisiken auf.

ACHTUNG:

Weist auf mögliche Gefährdungen für das Gerät oder andere Gegenstände hin.

HINWEIS:

Hebt Tipps und Informationen für Sie hervor.

Kinder und gebrechliche Personen

- Zur Sicherheit Ihrer Kinder lassen Sie keine Verpackungsteile (Plastikbeutel, Karton, Styropor, etc.) erreichbar liegen.

WARNUNG!

Lassen Sie kleine Kinder nicht mit Folie spielen. Es besteht **Ersticken** Gefahr!

- Dieses Gerät ist nicht dafür bestimmt, durch Personen (einschließlich Kinder) mit eingeschränkten physischen, sensorischen oder

geistigen Fähigkeiten oder mangels Erfahrung und/oder mangels Wissen benutzt zu werden, es sei denn, sie werden durch eine für ihre Sicherheit zuständige Person beaufsichtigt oder erhalten von ihr Anweisungen, wie das Gerät zu benutzen ist.

- Kinder sollten beaufsichtigt werden, um sicherzustellen, dass sie nicht mit dem Gerät spielen.

Spezielle Sicherheitshinweise für dieses Gerät

WARNUNG:

- Brot kann brennen. Verwenden Sie deshalb das Gerät nie in der Nähe oder unterhalb von brennbaren Materialien wie Gardinen.
- Während des Betriebes kann die Temperatur der berührbaren Oberfläche sehr hoch sein. Bei der Entnahme kleinerer Brotscheiben besteht **Verbrennungsgefahr**.
- Betreiben Sie das Gerät nicht an einer externen Zeitschaltuhr oder einem separaten Fernwirkungssystem.
- Das Gerät nur unter Aufsicht betreiben!
- Keine Gabeln, Messer o. ä. in den Röstschacht einbringen.
- Greifen Sie nicht mit den Fingern in den Röstschacht.

Bestimmungsgemäßer Gebrauch

Dieses Gerät dient zum Rösten von Brotscheiben und Brötchen unter Verwendung des Röstaufsatzes.

Es ist für den Gebrauch im Haushalt und ähnlichen Anwendungsbereichen vorgesehen. Es darf nur in der Art und Weise benutzt werden, wie es in dieser Bedienungsanleitung beschrieben ist. Sie dürfen das Gerät nicht für gewerbliche Zwecke einsetzen.

Jede andere Verwendung gilt als nicht bestimmungsgemäß und kann zu Sachschäden oder sogar zu Personenschäden führen.

Der Hersteller übernimmt keine Haftung für Schäden, die durch nicht bestimmungsgemäßen Gebrauch entstehen.

Teilebeschreibung

- 1 Röstschacht
- 2 Display
 - 2.1 Kontrollanzeige „Aufwärmen“
 - 2.2 Zeitkontrolle
 - 2.3 Stufe
 - 2.4 Kontrollanzeige „Auftauern“
- 3 Schlittenhebel
- 4 Bedienfeld
 - 4.1  Taste „Stufe verringern“
 - 4.2  Taste „Stufe erhöhen“
 - 4.3  Taste „Stopp“
 - 4.4  Taste „Auftauern“
 - 4.5  Taste „Aufwärmen“
- 5 Krümelschubblade

Lieferumfang

- 1 Toastautomat mit Krümelschubblade
- 1 Röstaufsatz

Auspacken des Gerätes

1. Nehmen Sie das Gerät aus seiner Verpackung.
2. Entfernen Sie sämtliches Verpackungsmaterial, wie Folien, Füllmaterial, Kabelhalter und Kartonverpackung.
3. Prüfen Sie den Lieferumfang auf Vollständigkeit.

HINWEIS:

Am Gerät können sich noch Staub oder Produktionsreste befinden. Wir empfehlen Ihnen, das Gerät wie unter „Reinigung“ beschrieben zu säubern.

Anwendungshinweise

Vor der ersten Benutzung

ACHTUNG:

Zum Entfernen der Schutzschicht an der Heizspirale sollten Sie das Gerät ca. dreimal ohne Röstgut betreiben. Wählen Sie dazu die größte Bräunungsstufe.

i HINWEIS:

Leichte Rauch- und Geruchsentwicklung ist bei diesem Vorgang normal. Sorgen Sie für ausreichende Belüftung.

Netzkabel

Wickeln Sie das benötigte Netzkabel vom Bodenteil ab.

Bedienung

- Das Gerät nur an eine vorschriftsmäßig installierte Schutzkontakt-Steckdose, 220 – 240 V~, 50 Hz anschließen.
- Wählen Sie mit den **+/-** Tasten eine der 6 Stufen aus. Im Display werden Ihnen die Stufe und eine Zeit zwischen 1:20 und 4:40 Minuten angezeigt.
- Die Brotscheibe(n) in den Toastschlitz einlegen und den Schlitten mit dem Hebel herunterziehen, bis er einrastet. Die Zeit wird herunter gezählt.
- Das Gerät beginnt mit dem Toasten. Ist der eingestellte Bräunungsgrad erreicht, schaltet das Gerät automatisch ab. Der Schlitten fährt dann automatisch herauf.

⚠ WARNUNG:

Bei der Entnahme kleinerer Brotscheiben besteht **Verbrennungsgefahr**.

i HINWEIS:

- Möchten Sie den Röstvorgang unterbrechen, drücken Sie die Taste .
- Zum leichteren Herausnehmen des Toastes heben Sie den Schlittenhebel bei Bedarf leicht an (Lifffunktion).
- Ist der Toaster noch warm, werden die Bräunungszeiten automatisch reduziert, um das Brot nicht zu verbrennen.

Sonderfunktionen

Zum Benutzen der gewünschten Sonderfunktionen drücken Sie bitte vor dem Herunterdrücken des Hebels die jeweilige Taste.

i HINWEIS:

Die Funktionen „Aufwärmen“ und „Auftauen“ werden im Display angezeigt.

**Aufwärmen**

Zum Aufwärmen von bereits getoastetem Brot.

**Auftauen**

Zum Auftauen und anschließendem Rösten von tiefgekühltem Brot.

Abnehmbarer Röstaufsatz

Zum Rösten von Brötchen.

- Stellen Sie den Röstaufsatz auf den Röstschacht.

⚠ WARNUNG:

- Überladen Sie den Röstaufsatz nicht!
- Legen Sie maximal ein Brötchen oder ein Brot mit einem vergleichbaren Gewicht auf.
- Bestreichen Sie das Brot oder Brötchen auf keinen Fall mit Fett oder Butter. Fett kann herabtropfen und sich entzünden!

Aufbewahrung**⚠ WARNUNG:**

Da das Gehäuse und die Metallteile während des Betriebes heiß werden, lassen Sie das Gerät vor dem Wegräumen abkühlen.

- Reinigen Sie das Gerät wie beschrieben und lassen Sie es vollständig trocknen. Wir empfehlen, das Gerät in der Original-Verpackung aufzubewahren, wenn Sie es über einen längeren Zeitraum nicht benutzen möchten.
- Lagern Sie das Gerät immer außerhalb der Reichweite von Kindern an einem gut belüfteten und trockenen Ort.

Aufwickelvorrichtung für Netzkabel

Das Netzkabel können Sie am Bodenteil aufwickeln.

Reinigung

⚠️ **WARNUNG:**

- Ziehen Sie vor der Reinigung immer den Netzstecker und warten Sie, bis das Gerät abgekühlt ist.
- Tauchen Sie das Gerät nicht in Wasser. Es könnte zu einem elektrischen Schlag oder Brand führen.

⚠️ **ACHTUNG:**

- Benutzen Sie keine Drahtbürste oder andere scheuernde Gegenstände.
- Benutzen Sie keine scharfen oder scheuernden Reinigungsmittel.

Gehäuse

Zur äußeren Reinigung des Gerätes benutzen Sie nur ein mäßig feuchtes Tuch.

Krümelschublade

Die Krümelschublade finden Sie hinten am Gerät.

- Ziehen Sie die Krümelschublade heraus.
- Entfernen Sie die Brotreste und schieben Sie die Schublade wieder ein.

Störungsbehebung

Problem	Mögliche Ursache	Behebung
Das Gerät ist ohne Funktion.	Das Gerät hat keine Stromversorgung.	Überprüfen Sie die Steckdose mit einem anderen Gerät.
		Setzen Sie den Netzstecker richtig ein.
		Kontrollieren Sie die Haussicherung.
	Das Gerät ist defekt.	Wenden Sie sich an unseren Service oder an einen Fachmann.

Problem	Mögliche Ursache	Behebung
Das Brot wird zu dunkel.	Die Röststufe wurde zu hoch gewählt.	Wählen Sie eine kleinere Röststufe.
Das Brot ist zu hell.	Die Röststufe wurde zu niedrig gewählt.	Wählen Sie eine höhere Röststufe.
Der Röstschlitten fährt nicht mehr hoch.	Eine Brotscheibe hat sich im Schacht verklemmt.	<p>Ziehen Sie den Stecker aus der Steckdose! Lassen Sie das Gerät abkühlen!</p> <p>Befreien Sie die Brotscheibe mit einem isolierten Gegenstand, z.B. einem Holzstab. Drehen Sie den Toaster ggf. um, damit die Brotscheibe herausfällt.</p>

Technische Daten

Modell:..... PC-TA 1011
 Spannungsversorgung:..... 220-240 V~, 50 Hz
 Leistungsaufnahme:..... 780 - 920 W
 Schutzklasse:..... I
 Nettogewicht: ca. 1,45 kg

Technische Änderungen vorbehalten!

Hinweis zur Richtlinienkonformität

Hiermit erklärt der Hersteller, dass sich das Gerät PC-TA 1011 in Übereinstimmung mit den grundlegenden Anforderungen, der europäischen Richtlinie für elektromagnetische Verträglichkeit (2004/108/EG) und der Niederspannungsrichtlinie (2006/95/EG) befindet.

Garantie

Garantiebedingungen

1. Gegenüber Verbrauchern gewähren wir bei privater Nutzung des Geräts eine Garantie von 24 Monaten ab Kaufdatum.

Ist das Gerät zur gewerblichen Nutzung geeignet, gewähren wir beim Kauf durch Unternehmer für das Gerät eine Garantie von 12 Monaten.

Die Garantiezeit für Verbraucher reduziert sich auf 12 Monate, sofern sie ein zur gewerblichen Nutzung geeignetes Gerät – auch teilweise – gewerblich nutzen.

2. Voraussetzung für unsere Garantieleistungen sind der Kauf des Geräts in Deutschland bei einem unserer Vertragshändler sowie die Übersendung einer Kopie des Kaufbelegs und dieses Garantiescheins an uns.

Befindet sich das Gerät zum Zeitpunkt des Garantiefalls im Ausland, muss es auf Kosten des Käufers uns zur Erbringung der Garantieleistungen zur Verfügung gestellt werden.

3. Mängel müssen innerhalb von 14 Tagen nach Erkennbarkeit uns gegenüber schriftlich angezeigt werden. Besteht der Garantieanspruch zu Recht, entscheiden wir, auf welche Art der Schaden/Mangel behoben werden soll, ob durch Reparatur oder durch Austausch eines gleichwertigen Geräts.
4. Garantieleistungen werden nicht für Mängel erbracht, die auf der Nichtbeachtung der Gebrauchsanweisung, unsachgemäßer Behandlung oder normaler Abnutzung des Geräts beruhen. Garantieansprüche sind ferner ausgeschlossen für leicht zerbrechliche Teile, wie zum Beispiel Glas oder Kunststoff. Schließlich sind Garantieansprüche ausgeschlossen, wenn nicht von uns autorisierte Stellen Arbeiten an dem Gerät vornehmen.
5. Durch Garantieleistungen wird die Garantiezeit nicht verlängert. Es besteht auch kein Anspruch

auf neue Garantieleistungen. Diese Garantieerklärung ist eine freiwillige Leistung von uns als Hersteller des Geräts. Die gesetzlichen Gewährleistungsrechte (Nacherfüllung, Rücktritt, Schadensersatz und Minderung) werden durch diese Garantie nicht berührt.

Stand 03 2008

Garantieabwicklung

Sollte Ihr Gerät innerhalb der Garantiezeit einen Mangel aufweisen, bitten wir Sie, uns Ihren Garantieanspruch mitzuteilen.

Die schnellste und komfortabelste Möglichkeit ist die Anmeldung über unser SLI (**S**ervice **L**ogistik **I**nternational) Internet-Serviceportal.

www.sli24.de

Sie können sich dort direkt anmelden und erhalten alle Informationen zur weiteren Vorgehensweise Ihrer Reklamation.

Über einen persönlichen Zugangscode, der Ihnen direkt nach Ihrer Anmeldung per E-Mail übermittelt wird, können Sie den Bearbeitungsablauf Ihrer Reklamation auf unserem Serviceportal online verfolgen.

Alternativ können Sie uns den Servicefall per E-Mail

servicecenter@proficook.de

oder per Fax

0 21 52 – 20 06 15 97

mitteilen.

Bitte teilen Sie uns Ihren **Namen, Vornamen, Straße, Hausnummer, PLZ und Wohnort, Telefonnummer**, soweit vorhanden, **Fax-Nummer** und **E-Mail-Adresse** mit. Im Weiteren benötigen wir die **Typenbezeichnung** des reklamierten Gerätes, eine kurze **Fehlerbeschreibung**, das **Kaufdatum** und den **Händler**, bei dem Sie das Neugerät erworben haben.

Nach Prüfung Ihres Garantieanspruches erhalten Sie von uns einen fertig ausgefüllten Versandaufkleber. Sie brauchen diesen Aufkleber nur noch auf

die Verpackung Ihres gut verpackten Gerätes zu kleben und das Paket bei der nächsten Annahmestelle der Deutschen Post / DHL abzugeben. Der Versand erfolgt für Sie kostenlos an unser Servicecenter bzw. Servicepartner.

Bitte fügen Sie dem Paket eine Kopie Ihres Kaufbeleges (Kassenbon, Rechnung, Lieferschein) sowie eine kurze Fehlerbeschreibung bei.

Ohne den Garantienachweis (Kaufbeleg) kann Ihre Reklamation nicht kostenfrei bearbeitet werden.

Bitte nehmen Sie in keinem Fall eine unfreie Einlieferung Ihres Gerätes vor. Bei unfreien Lieferungen entfällt Ihr Anspruch auf Garantieleistungen.

Profi Cook
 Industriering Ost 40
 D-47906 Kempen

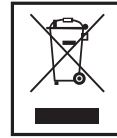

Entsorgung- Bedeutung des Symbols „Mülltonne“

Schonen Sie unsere Umwelt, Elektrogeräte gehören nicht in den Hausmüll.

Nutzen Sie die für die Entsorgung von Elektrogeräten vorgesehenen Sammelstellen und geben dort Ihre Elektrogeräte ab, die Sie nicht mehr benutzen werden.

Sie helfen damit die potenziellen Auswirkungen, durch falsche Entsorgung, auf die Umwelt und die menschliche Gesundheit zu vermeiden.

Sie leisten damit Ihren Beitrag zur Wiederverwertung, zum Recycling und zu anderen Formen der Verwertung von Elektro- und Elektronik-Altgeräten.

Informationen, wo die Geräte zu entsorgen sind, erhalten Sie über Ihre Kommunen oder die Gemeindeverwaltungen.

Inhoud

Locatie van bedieningselementen.....	3
Algemene veiligheidsinstructies.....	10
Speciale veiligheidsinstructies voor dit apparaat..	11
Gebruik.....	11
Beschrijving Onderdelen.....	11
Meegeleverde onderdelen	11
Het apparaat uitpakken.....	11
Gebruiksaanwijzingen.....	11
Bediening	12
Opslaan.....	12
Reiniging	12
Probleemoplossing	13
Technische gegevens	13
Verwijdering - Betekenis van het "vuilnisbak"-symbool	14

Algemene Veiligheidsinstructies

Lees vóór de ingebruikname van dit apparaat de handleiding uiterst zorgvuldig door en bewaar deze goed, samen met het garantiebewijs, de kassabon en zo mogelijk de doos met de binnenvpakking. Geef ook de handleiding mee wanneer u de machine aan derden doorgeeft.

- Gebruik het apparaat uitsluitend privé en uitsluitend voor de voorgeschreven toepassing. Dit apparaat is niet geschikt voor commercieel gebruik.
Gebruik het apparaat niet buiten. Bescherm het tegen hitte, directe zonnestralen, vocht (in geen geval in vloeistoffen dompelen) en scherpe randen. Gebruik het apparaat niet met vochtige handen. Bij vochtig of nat geworden apparaat onmiddellijk de stroomtoevoer onderbreken.
- Schakel het apparaat uit en onderbreek altijd de stroomtoevoer (trek aan de stekker, niet aan de kabel) wanneer u het apparaat niet gebruikt, hulpstukken aanbrengt, reinigt of wanneer storingen optreden.
- Laat het ingeschakelde apparaat **niet** zonder toezicht werken. Schakel het apparaat altijd uit voordat u de ruimte verlaat. Trek de netstekker uit de contactdoos.

- Het apparaat en de netkabel moeten regelmatig op zichtbare schade worden gecontroleerd. Wanneer u schade vaststelt, mag het apparaat niet meer worden gebruikt.
- Repareer het apparaat nooit zelf, maar breng het naar een geautoriseerde vakman. Voorkom gevaren en laat een defecte kabel altijd alleen door de fabrikant, onze technische dienst of een eender gekwalificeerd persoon vervangen door een soortgelijke kabel.
- Gebruik alleen originele reserveonderdelen.
- Neem de onderstaande "Speciale veiligheidsinstructies" in acht.

Symbolen in deze bedieningshandleiding

Belangrijke aanwijzingen voor uw veiligheid zijn speciaal gekenmerkt. Neem deze aanwijzingen strikt in acht om ongevallen en schade aan het apparaat te vermijden:

WAARSCHUWING:

Waarschuwt voor gevaren voor uw gezondheid en toont mogelijk letselrisico's.

LET OP:

Wijst op mogelijke gevaren voor het apparaat of andere voorwerpen.

OPMERKING:

Kenmerkt tips en informatie voor u.

Kinderen en gebrekkige personen

- Laat om veiligheidsredenen geen verpakkingsdelen (plasticzak, doos, piepschuim, enz.) binnen het bereik van uw kinderen liggen.

WAARSCHUWING!

Laat kleine kinderen niet met de folie spelen.
Er bestaat **gevaar voor verstikking!**

- Dit product mag niet worden gebruikt door personen (inclusief kinderen) met beperkte fysieke, sensorische of geestelijke vermogens of gebrekkige ervaring en/of kennis, tenzij een voor hun veiligheid verantwoordelijke persoon toezicht houdt of hun vooraf instructies gegeven heeft voor het gebruik van het product.

- Houd toezicht op kinderen om te waarborgen dat ze niet met het apparaat spelen.

Speciale veiligheidsinstructies voor dit apparaat

WAARSCHUWING:

- Brood kan in brand vliegen. Gebruik dit apparaat daarom nooit bij of onder brandbare materialen zoals gordijnen.
- Tijdens het bedrijf kan de temperatuur van de aanraakbare oppervlakken zeer hoog zijn. **Het risico op verbranding** bestaat bij het uitnemen van kleinere sneetjes brood.

- Gebruik het apparaat niet in combinatie met een externe tijdschakelklok of een separate afstandsbediening.
- Het apparaat alleen onder toezicht laten werken!
- Hanteer nooit met vorken, messen of dergelijke in de roosterschacht.
- Griep niet met uw vingers in de roosterschacht.

Gebruik

Dit apparaat wordt gebruikt voor het roosteren van sneetjes brood d.m.v. de toaster toevoeging.





Het is bedoeld voor huishoudelijk en soortgelijk gebruik. Het mag alleen gebruikt worden waarvoor het bedoeld is, zoals beschreven in deze handleiding. Het apparaat mag niet voor commerciële doeleinden worden gebruikt.

Leder ander gebruik wordt gezien als niet waarvoor het bedoeld is, en kan leiden tot schade aan goederen of verwondingen.

De fabrikant is niet aansprakelijk voor schade veroorzaakt door onjuist gebruik.

Beschrijving Onderdelen

- 1 Roostersleuf
- 2 Scherm
 - 2.1 "Opwarm" indicator
 - 2.2 Tijd indicator
 - 2.3 Instellingen

- 2.4 "Ontdooi" indicator
- 3 Broodlift
- 4 Bedieningspaneel
 - 4.1  Knop "Lager" instelling
 - 4.2  Knop "Hoger" instelling
 - 4.3  "Stop" knop
 - 4.4  "Ontdooi" knop
 - 4.5  "Opwarm" knop
- 5 Krui melpan

Meegeleverde onderdelen

- 1 Automatisch broodrooster met krui melpan
- 1 Rooster hulpstuk

Het apparaat uitpakken

1. Verwijder al het verpakkingsmateriaal.
2. Verwijder het overige verpakkingsmateriaal zoals plastic, vulmateriaal, kabelstrips en kartonnen verpakkingen.
3. Controleer of alle onderdelen in de doos zitten.

OPMERKING:

Er kan zich nog stof of productiemateriaal op het apparaat bevinden. We raden u aan om het apparaat eerst te reinigen, zoals beschreven onder "Reiniging".

Gebruiksaanwijzingen

Vóór het eerste gebruik

LET OP:

Voor de verwijdering van de beschermplaat aan de verwarmingsspiraal dient u het apparaat drie keer zonder enig product in te schakelen. Kies hiervoor de hoogste bruiningsgraad.

OPMERKING:

Lichte rook- en stankontwikkeling zijn bij deze procedure normaal. Zorg voor voldoende ventilatie.

Netkabel

Rol de benodigde kabellengte van de apparaatbasis af.

Bediening

- Apparaat alleen aansluiten op correct geïnstalleerde, geaarde contactdoos (220 – 240 V~, 50 Hz).
- Gebruik de **+/-** knoppen om één van de 6 standen te kiezen. De stand en een tijd tussen 1:20 en 4:40 minuten verschijnen op het beeldscherm.
- Plaats een of twee sneetjes brood in de schachtsleuf/-sleuven en trek de slee aan de hendel omlaag totdat hij inklikt. De tijd telt af.
- Het apparaat begint met het roosteren van het brood. Zodra de bruiningsgraad is bereikt, schakelt het apparaat automatisch uit. De slee wordt dan eveneens automatisch omhoog gestuurd.

WAARSCHUWING:

Het risico op verbranding bestaat bij het uitnemen van kleinere sneetjes brood.

OPMERKING:

- Als u het roosteren wilt onderbreken, druk dan op .
- Voor het eenvoudiger verwijderen van de toast tilt u de sledehendel eventueel iets op (liftfunctie).
- Als het broodrooster nog warm is, dan wordt de roostertijd automatisch aangepast zodat het brood niet verbrand.

Speciale functies

Om de gewenste functie te kiezen drukt u op de betreffende knop, alvorens de broodlift naar beneden te duwen.

OPMERKING:

De “Opwarm” en “Ontdooi” functies worden op het scherm weergegeven.



Opwarmen

Voor het opwarmen van reeds geroosterd brood.



Ontdooien

Voor het ontdooien en vervolgens roosteren van diepgevroren brood.

Afneembaar opzetrooster

Voor het roosteren van broodjes.

- Plaats het opzetrooster op de roosterschacht.

WAARSCHUWING:

- Maak het opzetrooster niet te voll!
- Plaats maximaal één broodje of een brood met een vergelijkbaar gewicht op het opzetrooster.
- Smeer het brood of broodje in géén geval in met vet of boter. Vet kan naar beneden druppelen en ontsteken!

Opslaan

WAARSCHUWING:

Laat het apparaat vóór het wegruimen afkoelen omdat de behuizing en de metalen delen tijdens bedrijf heet worden.

- Reinig het apparaat zoals beschreven en laat het volledig opdrogen. We raden u aan het apparaat in de originele verpakking te bewaren als het gedurende een langere periode niet gebruikt wordt.
- Bewaar het apparaat altijd buiten bereik van kinderen en op een droge, goed geventileerde plaats.

Oprolinrichting voor netkabel

De netkabel kunt u aan het bodemelement oprollen.

Reiniging

WAARSCHUWING:

- Trek vóór de reiniging altijd de netstekker uit de contactdoos en wacht totdat het apparaat afgekoeld is.
- Dompel het apparaat nooit onder water. Dit zou tot een elektrische schok of brand kunnen leiden.

⚠ LET OP:

- Gebruik géén draadborstel of andere schurende voorwerpen.
- Gebruik geen scherpe of schurende reinigingsmiddelen.

Behuizing

Voor de reiniging van de buitenkant gebruikt u alleen een vochtige doek.

Kruimellade

De kruimelpan bevindt zich aan de achterzijde van het apparaat.

- Trek de kruimellade eruit.
- Verwijder de broodresten en schuif de lade weer terug.

Probleemoplossing

Probleem	Mogelijke Oorzaak	Oplossing
Het apparaat werkt niet.	Het apparaat krijgt geen stroom.	Controleer het stopcontact met een ander apparaat.
		Steek de stekker goed in het stopcontact.
		Controleer de stop.
	Het apparaat is stuk.	Neem contact op met uw leverancier of specialist.
Het brood is te donker.	De roosterstand was te hoog.	Kies een lagere roosterstand.
Het brood is te licht.	De roosterstand was te laag.	Kies een hogere roosterstand.

Probleem	Mogelijke Oorzaak	Oplossing
De broodlift komt niet langer omhoog.	Er zit een snee brood vast in de gleuf.	Trek de stekker uit het stopcontact! Laat het apparaat afkoelen! Verwijder de snee brood met een object dat geen warmte doorgeeft, zoals een houten steel. Draai indien nodig het broodrooster om zodat de snee brood eruit valt.

Technische Gegevens

Model:..... PC-TA 1011
 Spanningstoevoer: 220-240 V~, 50 Hz
 Opgenomen vermogen: 780 - 920 W
 Beschermingsklasse: I
 Nettogewicht:..... ca. 1,45 kg

Technische wijzigingen voorbehouden!

Dit apparaat is gekeurd conform de op dit moment van toepassing zijnde CE-richtlijnen zoals bijvoorbeeld elektromagnetische compatibiliteit en laagspanningsvoorschriften en is geconstrueerd volgens de nieuwste veiligheidstechnische voorschriften.



Verwijdering - Betekenis van het “vuilnisbak”-symbool

Houd rekening met het milieu, gooi elektrische apparaten niet weg bij het huishoudafval.

Breng overbodige of defecte elektrische apparaten naar gemeentelijke inzamelpunten.

Help potentiële milieu- en gezondheidsgevaaren door onverantwoordelijk wegwerpen te voorkomen.

Draag bij aan hergebruik en ander opnieuw gebruik van oude elektrische en elektronische apparaten.

Uw gemeente kan u informatie geven over inzamelingspunten.

Table des matières

Situation des commandes	3
Conseils généraux de sécurité.....	15
Conseils de sécurité spécifiques à cet appareil....	16
Utilisation prévue.....	16
Description des pièces.....	16
Pièces incluses	16
Déballer l'appareil	16
Conseils d'utilisation.....	16
Utilisation.....	17
Stockage	17
Nettoyage	17
Dépannage.....	18
Données techniques	18
Elimination- Signification du symbole "Elimination"	19

Conseils généraux de sécurité

Lisez attentivement ce mode d'emploi avant de mettre l'appareil en marche pour la première fois. Conservez le mode d'emploi ainsi que le bon de garantie, votre ticket de caisse et si possible, le carton avec l'emballage se trouvant à l'intérieur. Si vous remettez l'appareil à des tiers, veuillez-le remettre avec son mode d'emploi.

- N'utilisez cet appareil que pour un usage privé et pour les tâches auxquelles il est destiné. Cet appareil n'est pas prévu pour une utilisation professionnelle.
Ne l'utilisez pas en plein air. Protégez-le de la chaleur, des rayons directs du soleil, de l'humidité (ne le plongez en aucun cas dans l'eau) et des objets tranchants. N'utilisez pas cet appareil avec des mains humides. S'il arrive que de l'humidité ou de l'eau atteignent l'appareil, débranchez aussitôt le câble d'alimentation.
- Arrêtez l'appareil et débranchez toujours le câble d'alimentation de la prise de courant (en tirant sur la fiche et non pas sur le câble) si vous n'utilisez pas l'appareil, si vous installez les accessoires, pour le nettoyage ou en cas de panne.
- Ne laissez **jamais** fonctionner l'appareil sans surveillance. Lorsque vous quittez la pièce,

toujours arrêter l'appareil. Débranchez la fiche de la prise.

- Il y a lieu d'inspecter l'appareil et le bloc d'alimentation régulièrement en vue d'éventuels signes d'endommagements. Lorsqu'un endommagement est détecté, l'appareil ne doit plus être utilisé.
- Ne réparez pas l'appareil vous-même. Contactez plutôt un technicien qualifié. Pour éviter toute mise en danger, ne faites remplacer le câble défectueux que par un câble équivalent et que par le fabricant, notre service après-vente ou toute personne de qualification similaire.
- N'utilisez que les accessoires d'origine.
- Respectez les "Conseils de sécurité spécifiques" cidessous.

Symboles de ce mode d'emploi

Les informations importantes pour votre sécurité sont particulièrement indiquées. Veillez à bien respecter ces indications afin d'éviter tout risque d'accident ou d'endommagement de l'appareil :

AVERTISSEMENT :

Préviend des risques pour votre santé et des risques éventuels de blessure.

ATTENTION :

Indique les risques pour l'appareil ou tout autre appareil.

NOTE :

Attire votre attention sur des conseils et informations.

Enfants et personnes fragiles

- Par mesure de sécurité vis-à-vis des enfants, ne laissez pas les emballages (sac en plastique, carton, polystyrène) à leur portée.

Avertissement !

Ne pas laisser les jeunes enfants jouer avec le film. Il y a **risque d'étouffement !**

- Le présent appareil n'est pas destiné à être utilisé par des personnes (y compris les enfants) aux facultés mentales, sensorielles ou physi-

ques limitées ou n'ayant pas l'expérience et / ou les connaissances requises, à moins d'être sous la surveillance d'une personne responsable de leur sécurité ou d'avoir reçu par elle des instructions sur le maniement de l'appareil.

- Les enfants doivent être surveillés afin de garantir qu'ils ne jouent pas avec l'appareil.

Conseils de sécurité spécifiques à cet appareil

AVERTISSEMENT :

- Le pain peut brûler. Ainsi, n'utilisez jamais cet appareil près ou sous des matériaux combustibles comme des rideaux.
- Pendant le fonctionnement, la température de la surface de l'appareil peut être brûlante. **Il y a un risque de brûlures** lorsque vous retirez des petites tranches de pain.
- Ne faites pas fonctionner l'appareil sur une minuterie externe ou un système de télécommande séparé.
- Ne laissez pas fonctionner l'appareil sans surveillance!
- N'introduisez jamais de fourchettes, couteaux ou autres ustensiles à l'intérieur de l'appareil.
- N'introduisez jamais vos doigts dans le compartiment à tartines.

Utilisation prévue





Cet appareil est conçu pour faire griller des tranches de pain et des petits pains à l'aide du dispositif de grille-pain inclus.

Cet appareil est destiné à un usage domestique ou similaire. Il peut être utilisé uniquement tel qu'il est décrit dans ce mode d'emploi. Cet appareil ne doit pas être utilisé pour dans le cadre industriel.

Tout autre utilisation est considérée comme inadéquate et peut causer des dommages au bien ou même des blessures physiques.

Le fabricant n'assume aucune responsabilité pour les pertes causées par un usage autre que celui auquel cet appareil est destiné.

Description des pièces

- 1 Fente grille-pain
- 2 Affichage
 - 2.1 Témoin "Avertissement"
 - 2.2 Indicateur de temps
 - 2.3 Réglage
 - 2.4 Indicateur "Décongélation"
- 3 Levier coulissant
- 4 Panneau de contrôle
 - 4.1  Bouton de réglage "Réduire"
 - 4.2  Bouton de réglage "Augmenter"
 - 4.3  Bouton "Stop"
 - 4.4  Bouton "Décongélation"
 - 4.5  Bouton "Réchauffer"
- 5 Plateau à miettes

Pièces incluses

- 1 Grille-pain automatique et plateau à miettes
- 1 Dispositif grille-pain

Déballer l'appareil

1. Retirez l'appareil de l'emballage.
2. Retirez tous les matériaux d'emballage comme le film plastique, le rembourrage, les attaches-câbles et la boîte.
3. Vérifiez que toutes les pièces sont bien dans la boîte.

i NOTE :

Il se peut de la poussière ou des résidus de fabrication demeurent dans l'appareil. Nous vous recommandons de nettoyer l'appareil comme il est décrit dans le chapitre "Nettoyage".

Conseils d'utilisation

Avant la première utilisation

ATTENTION :

Laissez l'appareil fonctionner à vide environ 3 fois afin d'éliminer la couche de protection de la résistance. Sélectionnez alors pour cela la fonction la plus forte.

i NOTE :

L'émanation légère de fumée et d'odeurs est alors normale. Veillez à une aération suffisante.

**Réchauffer**

pour réchauffer des tartines de pain déjà grillées.

**Décongeler**

pour décongeler et ensuite griller du pain congelé.

Câble d'alimentation

Déroulez la longueur de câble nécessaire du socle de l'appareil.

Utilisation

- Ne branchez l'appareil que dans une prise de sécurité en bon état (220 – 240 V~, 50 Hz).
- Utilisez les boutons **+/-** pour sélectionner l'un des 6 réglages. Le réglage et le temps compris entre 1:20 et 4:40 minutes apparaîtront sur l'écran.
- Déposez votre (ou vos) tranche(s) de pain dans l'appareil et faites-les descendre dans l'appareil en appuyant sur le levier jusqu'à ce qu'il se bloque. Le temps s'écoule.
- L'appareil commence à griller. Lorsque le degré de brunissage choisi est atteint, l'appareil s'arrête automatiquement.

⚠ AVERTISSEMENT :

Il y a un risque de brûlures lorsque vous retirez des petites tranches de pain.

i NOTE :

- Si vous souhaitez interrompre le grille-pain, appuyez sur .
- Pour retirer plus facilement les tartines de l'appareil, soulevez éventuellement légèrement le levier (fonction lift).
- Si le grille pain est encore chaud, le temps brunissage est automatiquement réduit pour que le pain ne brûle pas.

Fonctions supplémentaires

Pour utiliser la fonction voulue, veuillez appuyer sur le bouton correct avant d'abaisser le levier.

i NOTE :

Les boutons "Réchauffer" et "Décongeler" apparaissent sur l'affichage.

Grille amovible

Pour griller de la viennoiserie.

- Placez la garniture du grille sur la fente du grille.

⚠ AVERTISSEMENT :

- Ne dépassez pas exagérément la capacité de la grille!
- Placez au maximum un petit pain ou une brioche d'un poids équivalent.
- Ne recouvrez en aucun cas votre pain ou viennoiserie de beurre ou toute autre graisse. La graisse risque de couler et de s'enflammer!

Stockage**⚠ AVERTISSEMENT :**

Les parois de l'appareil ainsi que les parties métalliques deviennent très chaudes pendant le fonctionnement. Laissez l'appareil refroidir avant de le ranger.

- Conservez l'appareil comme il est décrit et laissez-le complètement sécher. Nous vous recommandons de conserver l'appareil dans son emballage d'origine si vous ne l'utilisez pas pendant longtemps.
- Conservez toujours l'appareil hors de portée des enfants dans un endroit sec et bien aéré.

Système de rangement du câble d'alimentation

Vous pouvez enrouler le câble au niveau du socle de l'appareil.

Nettoyage**⚠ AVERTISSEMENT :**

- Avant tout nettoyage, toujours débrancher l'appareil et patienter jusqu'à ce que l'appareil ait refroidi.

⚠ AVERTISSEMENT :

- Ne pas plonger l'appareil dans de l'eau. Vous risqueriez de provoquer une électrocution ou un incendie.

⚠ ATTENTION :

- Ne pas utiliser de brosse en fil de fer ou autres objets abrasifs.
- Ne pas utiliser de détergents agressifs ou abrasifs.

Boîtier

Pour nettoyer l'extérieur de l'appareil, un torchon normale-ment humide suffit.

Tiroir de récupération des miettes

Le plateau à miettes est situé derrière l'appareil.

- Retirer le tiroir de récupération des miettes.
- Enlevez les résidus de pain et remettez le tiroir en place.

Dépannage

Problème	Cause possible	Solution
L'appareil ne fonctionne pas	L'appareil ne reçoit pas d'alimentation électrique.	Essayez la prise avec un autre appareil.
		Branchez correctement la fiche secteur.
		Vérifiez le disjoncteur principal.
	L'appareil est défectueux.	Contactez notre centre de service ou un spécialiste
Le pain est trop sombre	Le réglage du grille-pain est trop haut	Sélectionnez un réglage plus bas.

Problème	Cause possible	Solution
Le pain est trop clair.	Le réglage du grille-pain est trop bas	Sélectionnez un réglage plus haut.
La fente du grille-pain de se relève plus	Il y a une tranche de pain coincée dans le grille-pain	Débranchez la fiche de la prise, laissez refroidir le grille-pain ! Dégagez la tranche de pain à l'aide d'un objet non conducteur, par ex. un bout de bois. Si nécessaire, retournez le grille-pain pour que la tranche puisse tomber.

Données techniques

Modèle : PC-TA 1011
 Alimentation : 220-240 V~, 50 Hz
 Consommation : 780 - 920 W
 Classe de protection : I
 Poids net : environ 1,45 kg

Sous réserve de modifications techniques.

Cet appareil a été contrôlé d'après toutes les directives européennes actuelles applicables, comme par exemple concernant la compatibilité électromagnétique et la basse tension. Cet appareil a été fabriqué en respect des réglementations techniques de sécurité les plus récentes.



Elimination- Signification du symbole “Elimination”

Prendre soin de l'environnement, ne pas jeter des appareils électriques avec les ordures ménagères.

Porter les appareils électriques obsolètes ou défectueux dans les centres de récupération municipaux.

Aider à éviter les impacts potentiels sur l'environnement et la santé en luttant contre les déchets sauvages.

Vous contribuerez ainsi au recyclage et autres formes de réutilisation des appareils électriques usagés.

Votre municipalité vous fournira les informations nécessaires sur les centres de collecte.

Contenidos

Ubicación de los controles	3
Indicaciones generales de seguridad	20
Consejos de seguridad especiales para este aparato	21
Uso para el que está destinado	21
Descripción de las partes.....	21
Piezas suministradas	21
Desembalaje del aparato	21
Notas de aplicación.....	21
Utilización	22
Almacenamiento	22
Limpieza	23
Resolución de problemas	23
Especificaciones técnicas.....	23
Eliminación - Significado del símbolo "cubo de basura"	24

Indicaciones generales de seguridad

Antes de la puesta en servicio de este aparato lea detenidamente el manual de instrucciones y guarde éste bien incluido la garantía, el recibo de pago y si es posible también el cartón de embalaje con el embalaje interior. En caso de dejar el aparato a terceros, también entregue el manual de instrucciones.

- Solamente utilice el aparato para el uso privado y para el fin previsto. Este aparato no está destinado para el uso profesional. No lo utilice al aire libre. No lo exponga al calor, a la entrada directa de rayos de sol, a la humedad (en ningún caso sumerja el aparato en agua) y a los cantos agudos. No utilice el aparato con las manos húmedas. En caso de que el aparato esté húmedo o mojado retire de momento la clavija de la caja de enchufe.
- Desconecte el aparato y siempre retire la clavija de la caja de enchufe (por favor tire de la clavija y no del cable), cuando no quiera utilizar el aparato, montar piezas o en caso de limpieza o defectos.
- **No** utilice el aparato sin vigilancia. En caso de salir de la habitación, desconecte siempre el aparato. Retire la clavija de la caja de enchufe.

- El aparato y el cable de alimentación de red se deben controlar regularmente para garantizar que no estén dañados. En caso de que se comprobara un daño, no se podrá seguir utilizando el aparato.
- No repare el aparato por su cuenta, sino vaya a un establecimiento autorizado. Para evitar peligros, deje sustituir un cable defecto por uno de la misma calidad solamente por el fabricante, nuestro servicio al cliente o una similar persona cualificada.
- Solamente utilice accesorios originales.
- Por favor tenga atención a las "Indicaciones especiales de seguridad..." indicadas a continuación.

Símbolos en este manual de instrucciones

Advertencias importantes para su seguridad están señaladas en especial. Siga estas advertencias incondicionalmente, para evitar accidentes y daños en el aparato:

AVISO:

Advierte ante los peligros para su salud y demuestra posibles riesgos de herida

ATENCIÓN:

Indica los posibles riesgos para el aparato u otros objetos.

NOTA:

Pone en relieve consejos e informaciones para usted.

Niños y personas débiles

- Para la seguridad de sus niños no deje material de embalaje (Bolsas de plástico, cartón, polies-tireno etc.) a su alcance.

AVISO!

No deje jugar a los niños con la lámina.

¡Existe peligro de asfixia!

- Este equipo no está destinado al uso por personas (niños incluidos) que tengan capacidades físicas, sensoricas o mentales limitadas o una falta de experiencia y/o conocimientos.

Sólo pueden utilizar el equipo si una persona responsable por su seguridad se les vigile o se les instruye sobre el uso.

- Los infantiles deberían ser vigilados, para asegurar que no jueguen con el aparato.

Consejos de seguridad especiales para este aparato

⚠ AVISO:

- El pan se puede quemar. Por lo tanto, no utilice nunca el aparato cerca o bajo materiales combustibles, tales como cortinas.
- Durante la puesta en marcha la temperatura de la superficie que está directamente en contacto con el usuario puede estar muy alta.

Existe riesgo de quemaduras cuando se extraen pequeñas rebanadas de pan.

- No accione el aparato por un temporizador externo o un sistema de telecontrol separado.
- No deje el aparato funcionar sin la presencia de una persona!
- Por favor no introduzca tenedores, cuchillos o objetos similares en las ranuras de tostado.
- No meta los dedos en la ranura de tostado.

Uso para el que está destinado



Este aparato está diseñado para tostar rebanadas de pan y bollos con el accesorio para tostar.

El aparato está destinado al uso doméstico y a su uso en áreas similares. Sólo se puede utilizar en la forma descrita en este manual de instrucciones. El aparato no se puede utilizar con fines comerciales.

Cualquier otro uso no se considera como el pretendido y puede dar lugar a daños materiales o incluso lesiones físicas.

El fabricante no asume ninguna responsabilidad por daños que se puedan producir por un uso incorrecto.

Descripción de las partes

- 1 Ranura para tostar
- 2 Pantalla
 - 2.1 Indicador de "calentamiento"
 - 2.2 Indicador de tiempo
 - 2.3 Configuración
 - 2.4 Indicador de "descongelación"
- 3 Palanca corredera
- 4 Panel de control
 - 4.1 Botón de configuración "Reducir" (⊖)
 - 4.2 Botón de configuración "Aumentar" (⊕)
 - 4.3  Botón de "parada"
 - 4.4  Botón de "descongelación"
 - 4.5  Botón de "calentamiento"
- 5 Bandeja recogemigas

Piezas suministradas

- 1 Tostador automática con bandeja recogemigas
- 1 Accesorio de tostador

Desembalaje del aparato

1. Retire el embalaje del aparato.
2. Retire todos los materiales de embalaje, tales como películas de plástico, bridas y embalaje de la caja.
3. Compruebe que todas las piezas estén en la caja.

¡ NOTA:

Es posible que queden residuos derivados de la producción o polvo en el aparato. Le recomendamos que limpie el aparato tal como se describe en "Limpieza".

Notas de aplicación

Antes del primer uso

⚠ ATENCIÓN:

Para la eliminación de la capa protectora en la espiral de calefacción debería accionar el aparato aprox. tres veces sin alimentos para tostar. Para ello elija el grado máximo de tueste.

i NOTA:

La leve generación de humo y de olor es en este proceso normal. Debería preocuparse de tener suficiente aireación.

Cable de red

Desenrolle de la base el cable de red necesitado.

Utilización

- Conecte el aparato unicamente en un enchufe de seguridad en buen estado (220 – 240 V~, 50 Hz).
- Utilice los botones **+/-** para seleccionar uno de los seis parámetros de configuración. Aparecerá el parámetro y un tiempo entre 1:20 y 4:40 minutos en la pantalla.
- Introduzca la(s) rebanada(s) de pan en la ranura y baje la placa deslizante con ayuda de la palanca hasta que encaje. Se llevará a cabo la cuenta atrás del tiempo definido.
- El aparato inicia el proceso de tostar. Cuando se haya alcanzado el grado de tueste ajustado, se desconecta automáticamente el aparato. Entonces la placa deslizante subirá de forma automática.

⚠ AVISO:

Existe riesgo de quemaduras cuando se extraen pequeñas rebanadas de pan.

i NOTA:

- Si desea interrumpir el proceso de tostado, pulse .
- Para retirar fácilmente la tostada, en caso de que sea necesario, alce un poco la palanca corredera (función de elevador).
- Si el tostador aún está caliente, el tiempo de tueste se reducirá automáticamente para que el pan no se queme.

Funciones especiales

Para utilizar la función deseada, pulse el botón correspondiente antes de empujar la palanca hacia abajo.

i NOTA:

Aparecerán en pantalla los botones de “calentamiento” y “descongelación” en pantalla.

**Recalentar**

Para calentar pan que ya está tostado.

**Descongelar**

Para descongelar y tostar posteriormente pan congelado.

Pieza sobrepuesta para tostar desmontable

Para tostar panecillos.

- Coloque la pieza sobrepuesta para el tostado sobre la ranura de tostado.

⚠ AVISO:

- ¡No sobrecargue la pieza sobrepuesta de tostación!
- Solamente coloque un panecillo o una pieza de pan con un peso comparable.
- En ningún caso unte el pan o el panecillo con grasa o mantequilla. ¡La grasa podría gotear e incendiarse!

Almacenamiento**⚠ AVISO:**

Como la carcasa y las piezas de metal se calientan durante la puesta en marcha, deje enfriar el aparato antes de guardarlo.

- Limpie el dispositivo tal como se describe y deje que se seque por completo. Le recomendamos que guarde el aparato en el embalaje original si no va a utilizar el aparato durante un largo período de tiempo.
- Mantenga siempre el aparato fuera del alcance de los niños en un lugar seco y bien ventilado.

Dispositivo enrollador para el cable de red

El cable de red se puede enrollar en la base.

Limpieza

⚠ AVISO:

- Antes de cada limpieza retire siempre la clavija de red de la caja de enchufe y espere hasta que se haya enfriado el aparato.
- No sumerja el aparato en agua. Podría causar un electrochoque o un incendio.

⚠ ATENCIÓN:

- No utilice un cepillo de alambre u objetos abrasivos.
- No utilice detergentes agresivos o abrasivos.

Carcasa

Para limpiar el exterior del aparato, basta con utilizar un trapo normalmente húmedo.

Cajón de migas

La bandeja recogemigas está situada en la parte posterior del aparato.

- Extraiga el cajón de migas.
- Retire los restos de pan e introduzca nuevamente el cajón.

Resolución de problemas

Problema	Posible causa	Solución
El aparato no funciona.	El aparato no recibe suministro eléctrico.	Pruebe la toma con otro aparato.
		Enchufe el cable correctamente.
	Compruebe el disyuntor de circuito principal.	
	El aparato está defectuoso	Póngase en contacto con nuestro centro de servicios o con un especialista.

Problema	Posible causa	Solución
El pan está demasiado tostado.	La configuración de potencia del tostador es demasiado elevada.	Seleccione una configuración de potencia inferior.
El pan está poco tostado.	La configuración de potencia del tostador es demasiado baja.	Seleccione una configuración de potencia superior.
Las ranuras para tostadas no se elevan.	Hay una rebanada de pan atrapada en la ranura.	<p>Desconecte el enchufe de la toma. Deje que se enfríe el aparato.</p> <p>Libere la rebanada de pan con un objeto aislado como, por ejemplo, un palillo de madera. Si es necesario, dé la vuelta al tostador para que la rebanada de pan caiga.</p>

Especificaciones técnicas

Model:..... PC-TA 1011
 Suministro de tensión:..... 220-240 V~, 50 Hz
 Consumo de energía: 780 - 920 W
 Clase de protección: I
 Peso neto: ca. 1,45 kg

No reservamos el derecho de efectuar modificaciones técnicas.

Este aparato se ha examinado según las normativas actuales y vigentes de la Comunidad Europea, como p.ej. compatibilidad electromagnética y

directiva de baja tensión y se ha construido según las más nuevas especificaciones en razón de la seguridad.



Eliminación - Significado del símbolo “cubo de basura”

ESPAÑOL

Cuide del medio ambiente, no deseche aparatos eléctricos con los residuos domésticos.

Deseche los aparatos eléctricos obsoletos o defectuosos en los puntos de recolección municipales.

Ayude a evitar potenciales impactos medioambientales y en la salud por una eliminación de residuos inadecuada.

Contribuye al reciclaje y otros modos de uso de aparatos eléctricos y electrónicos viejos.

Su municipalidad le proporcionará información sobre los puntos de recolección.

Indice

Posizione dei comandi	3
Norme di sicurezza generali	25
Avvertenze speciali di sicurezza per questo apparecchio	26
Uso previsto	26
Descrizione dei pezzi	26
Pezzi in dotazione	26
Disimballaggio dell'apparecchio	26
Avvertenze per l'uso	27
Uso	27
Conservazione	27
Pulizia	28
Risoluzione di problemi	28
Dati tecnici	28
Smaltimento - Significato del simbolo "Eliminazione"	29

Norme di sicurezza generali

Prima di mettere in funzione questo apparecchio, leggere molto attentamente le istruzioni per l'uso e conservarle con cura unitamente al certificato di garanzia, allo scontrino e, se possibile, alla scatola di cartone con la confezione interna. Se passate l'apparecchio a terzi, consegnate anche le istruzioni per l'uso.

- Utilizzare l'apparecchio esclusivamente per scopi privati e conformemente al tipo di applicazione previsto. Questo prodotto non è stato concepito ai fini di un impiego in ambito industriale. Non utilizzarlo all'aperto. Proteggerlo dal calore, nonché dall'esposizione diretta ai raggi solari e dall'umidità (non immergerlo mai in sostanze liquide) e tenerlo a distanza da oggetti con spigoli affilati. Non utilizzare l'apparecchio con le mani umide. Nel caso in cui si bagni o si inumidisca l'apparecchio, staccare immediatamente la spina.
- Disattivare l'apparecchio e staccare sempre la spina dalla relativa presa (prendendo in mano la spina, non tirando il cavo) allorché non si utilizza l'apparecchio, quando si applicano degli accessori oppure nel caso in cui lo si debba pulire o si siano manifestate anomalie.

- **Non** mettere in funzione l'apparecchio senza sorveglianza. Spegnerne sempre l'apparecchio, se si desidera uscire dalla stanza. Estrarre la spina dalla presa.
- Controllare regolarmente che l'apparecchio e il cavo non presentino tracce di danneggiamento. In tal caso l'apparecchio non deve più essere utilizzato.
- Non tentare di riparare l'apparecchio, bensì rivolgersi a un tecnico autorizzato. Al fine di evitare l'insorgere di situazioni di pericolo, si raccomanda di contattare il costruttore, il nostro servizio di assistenza tecnica o un tecnico ugualmente qualificato per la sostituzione del cavo di alimentazione difettoso con un cavo equivalente.
- Utilizzare esclusivamente accessori originali.
- Rispettare le seguenti "Speciali norme di sicurezza".

Simboli per questo manuale di istruzioni per l'uso

Le indicazioni importanti per la propria sicurezza sono indicati appropriatamente. Osservare assolutamente queste indicazioni, per evitare incidenti e danni all'apparecchio:

AVVISO:

Previene i rischi della propria salute ed indica possibili rischi di ferite.

ATTENZIONE:

Indica possibili pericoli per l'apparecchio o altri oggetti.

NOTA:

Mette in risalto consigli ed informazioni.

Bambini e persone fragili

- Per sicurezza tenere l'imballaggio (sacchetto di plastica, scatola, polistirolo, ecc.) fuori dalla portata dei bambini.

AVVISO!

Non lasciar giocare i bambini piccoli con la pellicola. **Pericolo di soffocamento!**

- Quest'apparecchio non è destinato all'uso da parte di persone (compresi i bambini) con capacità fisiche, psichiche, sensorie o intellettive limitate, o da persone sprovviste della necessaria esperienza e conoscenza, ad eccezione del fatto che ciò avvenga sotto la sorveglianza di una persona responsabile ed addetta alla loro sicurezza, o che ricevano da questa persona istruzioni su come debba essere utilizzato l'apparecchio.
- Evitare che i bambini giochino con l'apparecchio.

Avvertenze speciali di sicurezza per questo apparecchio

AVVISO:

- Il pane può bruciarsi. Di conseguenza non usare mai il dispositivo vicino o al di sotto di materiali infiammabili come tende.
- Quando l'apparecchio è in funzione la temperatura della superficie che si può toccare può essere molto alta. **Un rischio di bruciatura** c'è quando si rimuovono le fette di pane più piccole.
- Non mettere in funzione l'apparecchio con un timer esterno oppure con un sistema di telecomando separato.
- Usate l'apparecchio solo sotto controllo!
- Si raccomanda di non introdurre forchette, coltelli o altri utensili nello scomparto di tostatura.
- Non inserire mai le dita nella tostitiera.

Uso previsto





Questo apparecchio è previsto per tostare fette di pane e panini usando l'accessorio adeguato.

È adatto ad uno domestico e all'uso in aree simili. Può essere utilizzato solo nel modo descritto in questo manuale d'istruzione. L'apparecchio non può essere utilizzato per scopi commerciali.

Qualsiasi altro uso è considerato non idoneo e può determinare guasti alla proprietà e anche alle persone.

Il produttore non si assume alcuna responsabilità per danni che potrebbero verificarsi per uso non corretto.

Descrizione dei pezzi

- 1 Fessura per pane
- 2 Display
 - 2.1 Indicatore "Riscaldamento"
 - 2.2 Indicatore temporale
 - 2.3 Impostazione
 - 2.4 Indicatore "Scongelo"
- 3 Leva di scorrimento
- 4 Pannello di controllo
 - 4.1  Tasto di impostazione "Riduci"
 - 4.2  Tasto di impostazione "Aumenta"
 - 4.3 Tasto  "Interrompi"
 - 4.4 Tasto  "Scongela"
 - 4.5 Tasto  "Riscaldamento"
- 5 Vassoio per briciole

Pezzi in dotazione

- 1 Tostapane automatico con vassoio per briciole
- 1 Accessorio per tostapane

Disimballaggio dell'apparecchio

1. Rimuovere l'imballaggio dal dispositivo.
2. Rimuovere tutto il materiale di imballaggio come pellicola di plastica, materiale di riempimento, fili per cavi e imballaggio.
3. Controllare che tutte le parti siano nella confezione.

i **NOTA:**

Potrebbe esserci polvere e residui di produzione sul dispositivo. Si consiglia di pulire il dispositivo come descritto in "Pulizia".

Avvertenze per l'uso

Prima del primo uso

ATTENZIONE:

Per togliere lo strato di protezione dalla spirale, sarebbe meglio attivare l'apparecchio ca. tre volte senza contenuto. Scegliere il livello di doratura desiderato.

i NOTA:

Facendo questo è possibile che si formi un leggero fumo e odore. Arieggiare sufficientemente.

Cavo di alimentazione

Svolgere il cavo di alimentazione dal fondo per la lunghezza necessaria.

Uso

- Collegate l'apparecchio solo ad una presa con contatto di terra installata a norma (220 – 240 V~, 50 Hz).
- Utilizzare i tasti **+/-** per selezionare una delle 6 impostazioni. L'impostazione e un orario tra 1:20 e 4:40 minuti comparirà sul display.
- Introdurre la fetta/le fette di pane nello scomparto di tostatura, quindi abbassare la leva affinché la pinza scivoli interamente all'interno del tostapane, fino a innestarsi in posizione. Il tempo viene contato alla rovescia.
- L'apparecchio avvia in questo modo la fase di tostatura. Al raggiungimento del grado di tostatura precedentemente impostato, l'apparecchio si disattiva automaticamente. La pinza scatta e fuoriesce in modalità automatica.

AVVISO:

Un **rischio di bruciatura** c'è quando si rimuovono le fette di pane più piccole.

i NOTA:

- Se vuoi interrompere il processo di cottura, premere .
- Per facilitare il prelevamento del toast, sollevare leggermente, se necessario, la levetta (funzione di sollevamento).

i NOTA:

- Se il tostapane è ancora caldo, i tempi di cottura sono automaticamente ridotti per non far bruciare il pane.

Funzioni supplementari

Per usare la funzione desiderata, premere il tasto relativo prima di spingere la leva verso il basso.

i NOTA:

I tasti "Riscaldamento" e "Scongellamento" sono mostrati sul display.



Riscaldamento

Per il riscaldamento del pane precedentemente già tostato.



Scongellamento

Per lo scongelamento e la successiva tostatura del pane surgelato.

Griglia estraibile

Per la tostatura delle pagnotte.

- Collocare la griglia per tostare il pane sull'addetta fessura.

AVVISO:

- Non mettere troppo pane nella pinza!
- Inserire una quantità di pane con un peso simile.
- Non spalmare mai un panino o una fetta di pane con burro o grasso. Il grasso può sgocciolare ed infiammarsi!

Conservazione

AVVISO:

Visto che l'involucro e le parti di metallo si riscaldano durante l'uso, lasciare raffreddare l'apparecchio prima di metterlo via.

- Pulire il dispositivo come descritto e farlo asciugare completamente. Si consiglia di tenere il dispositivo nella confezione originale se l'apparecchio non sarà usato per lunghi periodi.
- Tenere sempre l'apparecchio fuori dalla portata dei bambini in un luogo asciutto e ben ventilato.

Dispositivo di avvolgimento per il cavo di alimentazione

Il cavo di alimentazione si può avvolgere sul fondo.

Pulizia

⚠ AVVISI:

- Staccate sempre la spina di collegamento alla rete elettrica, prima di procedere alla pulizia ed attendete che l'apparecchio si sia raffreddato.
- Non immergere l'apparecchio in acqua. Ne potrebbe conseguire un corto circuito o incendio.

⚠ ATTENZIONE:

- Non usare pagliette o altri oggetti abrasivi.
- Per la pulizia non usare detersivi forti o abrasivi.

Custodia

Per la pulizia esterna dell'apparecchio usate solo un panno leggermente inumidito.

Cassetto raccogli-briciole

Il vassoio per le briciole è situato sul retro dell'apparecchio.

- Estrarre il cassetto briciole.
- Eliminare i resti di pane e spingere il cassetto briciole al suo posto.

Risoluzione di problemi

Problema	Causa possibile	Soluzione
L'apparecchio non funziona.	L'apparecchio non viene alimentato.	Controllare la presa con un'altro apparecchio.
		Inserire la spina correttamente.
		Controllare l'interruttore di circuito principale.

Problema	Causa possibile	Soluzione
L'apparecchio non funziona.	L'apparecchio risulta difettoso.	Contattare il centro assistenza e un tecnico.
Il pane è troppo scuro.	L'impostazione di cottura è troppo alta.	Selezionare un'impostazione del tostapane più bassa.
Il pane è troppo chiaro.	L'impostazione di cottura è troppo bassa.	Selezionare un'impostazione di cottura più alta.
Le fessure per il pane non si sollevano più.	Una fetta di pane è bloccata nella fessura.	Scollare la spina dalla presa! Far raffreddare il dispositivo! Liberare le fette di pane da oggetti che potrebbero bruciare, ad es. un pezzo di legno. Se necessario girare il tostapane sotto sopra in modo che la fetta di pane cada.

Dati tecnici

Modello:..... PC-TA 1011
 Alimentazione rete: 220-240 V~, 50 Hz
 Consumo di energia:..... 780 - 920 W
 Classe di protezione:..... I
 Peso netto: ca. 1,45 kg

Con riserva di apportare modifiche tecniche.

Questo apparecchio è stato controllato sulla base di tutte le direttive CE attuali in vigore in questo settore, quali per esempio la normativa in materia

di compatibilità elettromagnetica e la direttiva in materia di bassa tensione, ed è stato costruito conformemente alle norme di sicurezza più moderne.



Smaltimento - Significato del simbolo “Eliminazione”

Rispettare l'ambiente, non smaltire dispositivi elettrici nei rifiuti domestici.

Lo smaltimento di dispositivi obsoleti o difettosi deve avvenire tramite consegna presso punti di raccolta locali.

Aiutate ad evitare pericoli potenziali per l'ambiente e la nostra salute tramite uno smaltimento non corretto.

Voi contribuite al riciclaggio e altro forme di utilizzo di dispositivi elettrici e elettronici.

Il vostro comune è in grado di fornirvi informazioni sui punti di raccolta.

Contents

Location of Controls	3
General Safety Instructions.....	30
Special safety information for this unit	31
Intended use	31
Description of parts	31
Supplied parts	31
Unpacking the appliance.....	31
Instructions.....	31
Operation.....	31
Storage.....	32
Cleaning	32
Troubleshooting.....	33
Technical Data.....	33
Disposal - Meaning of the "Wheellie Bin" Symbol	33

General Safety Instructions

Read the operating instructions carefully before putting the appliance into operation and keep the instructions including the warranty, the receipt and, if possible, the box with the internal packing. If you give this device to other people, please also pass on the operating instructions.

- The appliance is designed exclusively for private use and for the envisaged purpose. This appliance is not fit for commercial use. Do not use it outdoors. Keep it away from sources of heat, direct sunlight, humidity (never dip it into any liquid) and sharp edges. Do not use the appliance with wet hands. If the appliance is humid or wet, unplug it immediately.
- When cleaning or putting it away, switch off the appliance and always pull out the plug from the socket (pull the plug itself, not the lead) if the appliance is not being used and remove the attached accessories.
- Do **not** operate the machine without supervision. If you leave the room you should always turn the device off. Remove the plug from the socket.
- The device and the mains lead have to be checked regularly for signs of damage. If damage is found the device must not be used.

- Do not try to repair the appliance on your own. Always contact an authorized technician. To avoid the exposure to danger, always have faulty cable be replaced only by the manufacturer, by our customer service or by qualified person and with a cable of the same type.
- Use only original spare parts.
- Pay careful attention to the following "Special Safety Instructions"

Symbols in these Instructions for Use

Important information for your safety is specially marked. It is essential to comply with these instructions in order to avoid accidents and prevent damage to the machine:

WARNING:

This warns you of dangers to your health and indicates possible injury risks.

CAUTION:

This refers to possible hazards to the machine or other objects.

NOTE:

This highlights tips and information.

Children and Frail Individuals

- In order to ensure your children's safety, please keep all packaging (plastic bags, boxes, polystyrene etc.) out of their reach.

WARNING!

Don't let small children play with foils for **danger of suffocation!**

- This device is not intended to be used by individuals (including children) who have restricted physical, sensory or mental abilities and/or insufficient knowledge and/or experience, unless they are supervised by an individual who is responsible for their safety or have received instructions on how to use the device.
- Children should be supervised at all times in order to ensure that they do not play with the device.

Special safety information for this unit

WARNING:

- Bread can burn. Therefore never use the appliance near or below combustible materials such as curtains.
 - During operation the temperature of the exposed surface may be very hot. **A risk of burning** exists when removing smaller slices of bread.
- Do not operate the device with an external timer or separate remote control system.
 - Always watch the unit while it is being used!
 - Do not insert forks, knives or other objects in the toasting slot.
 - Do not insert your fingers into the toasting slots.

Intended use



This appliance is designed to toast slices of bread and rolls by using the toasting attachment.

It is intended for domestic use and use of similar areas. It may only be used in the manner described in this instruction manual. The appliance may not be used for commercial purposes.

Any other use is considered as not intended and may lead to damage of property or even to personal injury.

The manufacturer assumes no liability for damage which may occur through incorrect use.

Description of parts

- 1 Toasting slot
- 2 Display
 - 2.1 “Warming” indicator
 - 2.2 Time indicator
 - 2.3 Setting
 - 2.4 “Defrost” indicator
- 3 Sliding lever
- 4 Control panel
 - 4.1  “Reduce” setting button
 - 4.2  “Increase” setting button
 - 4.3  “Stop” button

- 4.4  “Defrost” button
- 4.5  “Warming” button
- 5 Crumb tray

Supplied parts

- 1 Automatic toaster with crumb tray
- 1 Toaster attachment

Unpacking the appliance

1. Remove the packaging of the appliance.
2. Remove all packaging material such as plastic film, filler material, cable ties and box packaging.
3. Check that all the parts are in the box.

NOTE:

There may still be dust or production residues on the appliance. We recommend that you clean the appliance as described under “Cleaning”.

Instructions

Before Initial Use

CAUTION:

In order to remove the protective layer on the heating coil you should operate the machine approximately three times when it is empty. Please select the maximum level of browning.

NOTE:

Any smoke or smells produced during this procedure are normal. Please ensure sufficient ventilation.

Mains Lead

Unwind the required mains lead from the base.

Operation

- Only connect the unit to a properly installed and earthed power socket (220 – 240 V~, 50 Hz).
- Use the  buttons to select one of the 6 settings. The setting and a time between 1:20 and 4:40 minutes will appear on the display.

- Insert the slices of bread in the toasting slot and lower the slide with the lever until it snaps into place. The time is counted down.
- The appliance starts the toasting. When the set level of browning is reached, the appliance switches off automatically. The slide pops up automatically.

WARNING:

A **risk of burning** exists when removing smaller slices of bread.

NOTE:

- If you want to interrupt the toasting process, press .
- To make it easier to remove the toast, please lift the carriage lever slightly (lifting function).
- If the toaster is still hot, the browning times are automatically reduced so that the bread does not burn.

Special Functions

To use the desired function, please press the relevant button before pushing the lever down.

NOTE:

The “Warming” and “Defrost” buttons are shown on the display.



Warming

to warm bread already toasted.



Thawing

to thaw and toast deep-frozen bread.

Removable toasting attachment

For the toasting of bread rolls.

- Place the roasting attachment on the roasting shaft.

WARNING:

- Do not overload the roasting attachment!
- Only one roll or piece of bread of comparable weight should be placed on top.
- Under no circumstances should you spread fat or butter on the bread or roll. Fat may drip down and catch fire!

Storage

WARNING:

As the housing and the metal parts become hot during operation, please allow the device to cool down before putting it away.

- Clean the device as described and allow to dry completely. We recommend that you keep the appliance in the original packaging if the appliance will be not used for long periods.
- Always keep the appliance out of the reach of children in a dry, well ventilated place.

Mains Cable Take-up Device

The mains cable can be wound up on the base.

Cleaning

WARNING:

- Before cleaning, always remove the mains plug and wait until the device has cooled down.
- Do not immerse the device in water. Otherwise this might result in an electric shock or fire.

CAUTION:

- Do not use a wire brush or any abrasive items.
- Do not use any acidic or abrasive detergents.

Housing

Only use a slightly damp cloth to clean the outside of the unit.

Crumb Tray

The crumb tray is located on the back of the appliance.

- Pull out the crumb tray
- Remove the bread residues and push the drawer back in.

Troubleshooting

Problem	Possible cause	Solution
The appliance does not function.	The appliance has no power supply.	Test the socket with another appliance.
		Plug in the mains plug correctly.
	Check the main circuit breaker.	
	The appliance is faulty.	Contact our service center or a specialist.
The bread is too dark.	The toaster setting was too high.	Select a lower toaster setting.
The bread is too light.	The toaster setting was too low.	Select a higher toaster setting.
The toasting slots no longer rise.	A slice of bread is trapped in the slot.	Disconnect the plug from the socket! Allow the appliance to cool!
		Free the slice of bread with an insulated object, e.g. a wooden stick. If necessary turn the toaster over so that the slice of bread falls out.

Technical Data

Model:..... PC-TA 1011

Power supply:..... 220-240 V~, 50 Hz

Power consumption:..... 780 - 920 W

Protection class:..... I

Net weight: ca. 1.45 kg

Subject to technical changes without prior notice!

This device has been tested according to all relevant current CE guidelines, such as electromagnetic compatibility and low voltage directives, and has been constructed in accordance with the latest safety regulations.



Disposal - Meaning of the “Wheelie Bin” Symbol

Take care of our environment, do not dispose of electrical appliances via the household waste.

Dispose of obsolete or defective electrical appliances via municipal collection points.

Please help to avoid potential environmental and health impacts through improper waste disposal.

You contribute to recycling and other forms of utilization of old electric and electronic appliances.

Your municipality provides you with information about collecting points.

Spis treści

Lokalizacja kontroltek.....	3
Ogólne wskazówki bezpieczeństwa	34
Szczególne wskazówki dotyczące bezpiecznego użytkowania	35
Użytkowanie zgodne z przeznaczeniem	35
Opis części.....	35
Dostarczone części.....	35
Wypakowanie urządzenia	35
Instrukcja obsługi	36
Obsługa.....	36
Przechowywanie	36
Czyszczenie	37
Usterki i sposoby ich usuwania.....	37
Dane techniczne	37
Warunki gwarancji.....	38
Usuwanie- Znaczenie symbolu „Pojemnik na śmieci“	39

Ogólne wskazówki bezpieczeństwa

Przed uruchomieniem urządzenia proszę bardzo dokładnie przeczytać instrukcję obsługi. Proszę zachować ją wraz z kartą gwarancyjną, paragonem i w miarę możliwości również kartonem z opakowaniem wewnętrznym. Przekazując urządzenie innej osobie, oddaj jej także instrukcję obsługi.

- Proszę wykorzystywać urządzenie jedynie dla prywatnego celu, jaki został przewidziany dla urządzenia. Urządzenie to nie zostało przewidziane do użytku w ramach działalności gospodarczej.
Proszę nie korzystać z urządzenia na zewnątrz. Proszę trzymać urządzenie z daleka od ciepła, bezpośredniego promieniowania słonecznego, wilgoci (w żadnym wypadku nie zanurzać w substancjach płynnych) oraz ostrych krawędzi. Proszę nie obsługiwać urządzenia wilgotnymi dłońmi. Jeżeli urządzenie jest wilgotne lub mokre, proszę natychmiast wyciągnąć wtyczkę (należy ciągnąć za wtyczkę, nie za przewód).
- Jeżeli nie korzystacie Państwo z urządzenia, jeżeli chcecie Państwo zamontować jakieś akcesoria, w celu wyczyszczenia lub w przypadku jakichkolwiek zakłóceń, proszę zawsze wyłą-

czyć urządzenie i wyjąć wtyczkę z gniazdka.

- Pracującego urządzenia **nie** należy pozostawiać bez nadzoru. Przed opuszczeniem pomieszczenia urządzenie należy zawsze wyłączać i wyciągać wtyczkę sieciową z gniazda.
- Należy regularnie sprawdzać, czy urządzenie i kabel sieciowy nie są uszkodzone. W razie uszkodzenia należy przestać korzystać z urządzenia.
- W razie awarii proszę nie naprawiać urządzenia samemu lecz skorzystać z pomocy autoryzowanego specjalisty. Jeżeli przewód zasilający nieodłączalny ulegnie uszkodzeniu, to powinien on być wymieniony u producenta lub w specjalnym zakładzie naprawczym albo przez wykwalifikowaną osobę w celu uniknięcia zagrożenia.
- Proszę stosować tylko oryginalne akcesoria.
- Prosimy pamiętać o podanych dalej „Specjalnych wskazówkach dotyczących bezpiecznego użytkowania“.

Symbole użyte w tej instrukcji obsługi

Ważne informacje dotyczące bezpieczeństwa użytkownika są specjalnie wyróżnione. Koniecznie stosuj się do tych wskazówek, aby uniknąć wypadków i uszkodzenia urządzenia.

OSTRZEŻENIE:

Ostrzega przed zagrożeniami dla zdrowia i wskazuje na potencjalne ryzyko obrażeń.

UWAGA:

Wskazuje na potencjalne zagrożenia dla urządzenia lub innych przedmiotów.

WSKAZÓWKA:

Wyróżnia porady i informacje ważne dla użytkownika.

Dzieci i osoby niepełnosprawne

- Dla bezpieczeństwa dzieci proszę nie zostawiać swobodnie dostępnych części opakowania (torby plastikowe, kartony, styropian itp.).

Ostrzeżenie!

Nie pozwalaj dzieciom bawić się folią.
Niebezpieczeństwo uduszenia!

- To urządzenie nie może być używane przez osoby (w tym dzieci) o ograniczonych możliwościach fizycznych, motorycznych lub umysłowych lub nie posiadające niezbędnego doświadczenia i/lub wiedzy. Użytkowanie urządzenia przez takie osoby jest możliwe wyłącznie pod nadzorem opiekuna lub po otrzymaniu wskazówek dotyczących używania urządzenia.
- Nie pozwalaj dzieciom bawić się urządzeniem.

Szczególne wskazówki dotyczące bezpiecznego użytkowania

OSTRZEŻENIE:

- Chleb może się zapalić. Zatem nigdy nie należy korzystać z urządzenia obok lub poniżej materiałów łatwopalnych, takich jak zasłony.
 - W trakcie pracy powierzchnia urządzenia może osiągać bardzo wysokie temperatury. **Ryzyko oparzeń** istnieje podczas wyjmowania mniejszych kromek chleba.
- Nie podłączaj urządzenia do zewnętrznego programatora czasowego ani systemu zdalnego sterowania.
 - Proszę nie pozostawiać włączonego tostera bez nadzoru!
 - Proszę nie wkładać do szczeliny opiekacza widelca, noża itp.
 - Nie wkładaj palców w kanał do opiekania.

Użytkowanie zgodne z przeznaczeniem





To urządzenie jest przeznaczone do przygotowywania tostów z chleba oraz bułek przy pomocy końcówki do tostów.

Jest przeznaczone do użytku domowego oraz użycia na podobnych obszarach. Może być użyte tylko zgodnie z opisem w niniejszej instrukcji użytkowania. Urządzenia nie wolno używać w celach komercyjnych.

Inne użycie nie jest uważane za zgodne z zamierzeniem i może prowadzić do uszkodzeń mienia lub nawet obrażeń ciała.

Producent nie ponosi odpowiedzialności za szkody, które mogą pojawić się wskutek nieprawidłowego użytkowania.

Opis części

- 1 Slot w tosterze
- 2 Wyświetlacz
 - 2.1 Wskaźnik „Nagrzewania”
 - 2.2 Wskaźnik czasu
 - 2.3 Ustawienia
 - 2.4 Wskaźnik „Rozmrażania”
- 3 Dźwignia zsuwania
- 4 Panel sterowania
 - 4.1  Przycisk ustawienia „Zmniejsz”
 - 4.2  Przycisk ustawienia „Zwiększ”
 - 4.3  Przycisk „Stop”
 - 4.4  Przycisk „Rozmrażania”
 - 4.5  Przycisk „Nagrzewania”
- 5 Taca na okruszki

Dostarczone części

- 1 Automatyczny toster z tacą na okruszki
- 1 Końcówka tostera

Wypakowanie urządzenia

1. Zdjąć opakowanie z urządzenia.
2. Usunąć cały materiał opakowaniowy taki jak plastikowe warstwy, wypełniacze, zaciski do kabli oraz opakowanie z pudła.
3. Sprawdzić, czy wszystkie części są w pudle.

i WSKAZÓWKA:

Na urządzeniu wciąż może pozostawać kurz lub pozostałości po produkcji. Zalecamy czyszczenie urządzenia, jak opisano w rozdziale „Czyszczenie”.

Instrukcja obsługi

Przed pierwszym użyciem

UWAGA:

Aby usunąć warstwę ochronną spirali grzewczej należy ok. trzech razy uruchomić urządzenie bez pieczywa. W tym celu proszę ustawić najwyższy stopień opiekania.

WSKAZÓWKA:

Odczuwalny podczas tego procesu delikatny zapach spalenizny jest rzeczą normalną. Proszę pamiętać o odpowiedniej wentylacji.

Kabel sieciowy

Odwiń z dolnej części potrzebną długość kabla sieciowego.

Obsługa

- Urządzenie wolno podłączyć tylko do przepięsowo zainstalowanego sprawnego, gniazda wtykowego ze stykiem ochronnym o napięciu 220 – 240 V~, 50 Hz).
- Za pomocą przycisków **+/-** wybrać jedno z 6 ustawień. Na wyświetlaczu pojawi się ustawienie oraz czas między 1: 20 a 4: 40 minut.
- Proszę umieścić kromkę chleba w szczelinie tostera i przy pomocy dźwigni przesunąć uchwyt saneczkowy w dół, do jego zablokowania. Czas jest odliczany.
- Urządzenie rozpoczyna opiekanie. Gdy uzyskany zostanie ustawiony stopień opieczienia, urządzenie automatycznie się wyłączy. Uchwyt saneczkowy automatycznie przesunie się do góry.

OSTRZEŻENIE:

Ryzyko oparzeń istnieje podczas wyjmowania mniejszych kromek chleba.

WSKAZÓWKA:

- Jeśli chcemy przerwać proces przygotowywania tostów, nacisnąć .
- Dla łatwiejszego wyjęcia chleba tostowego w razie potrzeby proszę lekko unieść dźwignię suwaka (funkcja wyciągu).

WSKAZÓWKA:

- Jeśli toster jest wciąż gorący, czas opiekania zmniejsza się automatycznie, aby chleb nie spalił się.

Funkcje specjalne

Aby skorzystać z danej funkcji, należy nacisnąć odpowiedni przycisk przed dociśnięciem dźwigni.

WSKAZÓWKA:

Przyciski „Ogrzewania” i „Rozmrażania” pokazane są na wyświetlaczu.



Podgrzewanie

do podgrzania niedawno opieczonych tostów.



Rozmrażanie

do rozmrażania a następnie opiekania zamrożonego chleba.

Zdejmowana nakładka do opiekania

Do opiekania bułek.

- Ustaw nasadkę do opiekania na kanale do opiekania.

OSTRZEŻENIE:

- Proszę nie przeciągać nasadki do opiekania!
- Proszę kłaść maksymalnie jedną bułkę lub chleb o porównywalnej wadze.
- W żadnym razie nie smaruj chleba ani bułki tłuszczem lub masłem. Tłuszcz może kapać i zapalić się!

Przechowywanie

OSTRZEŻENIE:

Podczas pracy rozgrzewa się zarówno obudowa, jak też elementy metalowe, przed uprzątnięciem należy odczekać, aż urządzenie wystygnie.

- Oczyszczyć urządzenie jak opisano i poczekać na jego całkowite wyschnięcie. Zalecamy utrzymanie urządzenia w oryginalnym opakowaniu, jeśli nie jest używane przez dłuższe okresy czasu.
- Zawsze trzymać urządzenie poza zasięgiem dzieci w suchym i dobrze wentylowanym miejscu.

Zwijak do kabla sieciowego

Kabel sieciowy można zwinąć na dolnej części urządzenia.

Czyszczenie

⚠ OSTRZEŻENIE:

- Przed każdym czyszczeniem wyciągnąć wtyczkę z sieci i odczekać, aż urządzenie ostygnie.
- Nie zanurzaj urządzenia w wodzie. Może to doprowadzić do porażenia elektrycznego lub pożaru.

⚠ UWAGA:

- Nie używaj szczotki drucianej ani innych podobnych przedmiotów.
- Nie używaj ostrych lub ściernych środków czyszczących.

Obudowa

Zewnętrzną część urządzenia proszę czyścić jedynie za pomocą wilgotnej ściereczki.

Szuflada na okruchy

Tacka na okruchy mieści się w tylnej części urządzenia.

- Wyciągnij szufladę na okruchy.
- Wysyp reszki chleba i wsuń szufladkę na miejsce.

Usterki i sposoby ich usuwania

Problem	Możliwa przyczyna	Rozwiązanie
Urządzenie nie działa.	Urządzenie nie ma dopływu zasilania.	Sprawdź gniazdko za pomocą innego urządzenia.
		Prawidłowo podłącz wtyczkę sieciową.

Problem	Możliwa przyczyna	Rozwiązanie
Urządzenie nie działa.	Urządzenie nie ma dopływu zasilania.	Sprawdź główne urządzenie odłączające zasilanie w sieci.
	Urządzenie jest uszkodzone.	Skontaktować się z centrum serwisowym lub wykwalifikowanych fachowcem- specjalistą.
Chleb jest zbyt ciemny.	Ustawienie tostera było zbyt wysokie.	Wybrać niższe ustawienie tostera.
Chleb jest zbyt jasny.	Ustawienie tostera było zbyt niskie.	Wybrać wyższe ustawienie tostera.
Otwory na tosty nie unoszą się.	Kromka chleba zablokowała się w slotcie.	Wyjąć wtyczkę z gniazda! Poczekać na ostygnięcie urządzenia! Wyjąć chleb za pomocą izolowanego przedmiotu, np. drewnianego patyczka. W razie konieczności obrócić toster, aby kromka chleba wypadła.

Dane techniczne

Model:..... PC-TA 1011
Napięcie zasilające: 220-240 V~, 50 Hz
Pobór mocy: 780 - 920 W
Stopień ochrony: I
Masa netto:..... ok. 1,45 kg

Zastrzega się prawo do zmian technicznych!

Niniejsze urządzenie odpowiada wymaganiom normy bez-pieczęństwa użytkowania oraz spełnia wymagania dyrektywy niskonapięciowej i kompatybilności elektromagnetycznej.

WARUNKI GWARANCJI

Przyznajemy 24 miesiące gwarancji na produkt licząc od daty zakupu.

W tym okresie będziemy bezpłatnie usuwać w terminie 14 dni od daty dostarczenia wadliwego sprzętu z kartą gwarancyjną do miejsca zakupu wszystkie uszkodzenia powstałe w tym urządzeniu na skutek wady materiałów lub wadliwego wykonania, naprawiając oraz wymieniając wadliwe części lub (jeśli uznamy za stosowne) wymieniając całe urządzenie na nowe.

Sprzęt do naprawy powinien być dostarczony w komplecie wraz z dowodem zakupu oraz z ważną kartą gwarancyjną do sprzedawcy w miarę możliwości w oryginalnym opakowaniu lub innym odpowiednim dla zabezpieczenia przed uszkodzeniem. W razie braku kompletnego opakowania fabrycznego, ryzyko uszkodzenia sprzętu podczas transportu do i z miejsca zakupu ponosi reklamujący.

Naprawa gwarancyjna nie dotyczy czynności przewidzianych w instrukcji obsługi, do wykonania których zobowiązany jest użytkownik we własnym zakresie i na własny koszt.

Gwarancja nie obejmuje:

- mechanicznych, termicznych, chemicznych uszkodzeń sprzętu i wywołanych nimi wad,
- uszkodzeń powstałych w wyniku działania sił zewnętrznych takich jak wyładowania atmosferyczne, zmiana napięcia zasilania i innych zdarzeń losowych,
- nieprawidłowego ustawienia wartości napięcia elektrycznego, zasilanie z nieodpowiedniego gniazda zasilania,

- sznurów połączeniowych, sieciowych, żarówek, baterii, akumulatorów,
- uszkodzeń wyrobu powstałych w wyniku niewłaściwego lub niezgodnego z instrukcją jego użytkowania, przechowywania, konserwacji, samowolnego zrywania plomb oraz wszelkich przeróbek i zmian konstrukcyjnych dokonanych przez użytkownika lub osoby niepowołane,
- roszczeń z tytułu parametrów technicznych wyrobu, o ile są one zgodne z podanymi przez producenta,
- prawidłowego zużycia i uszkodzeń, które mają nieistotny wpływ na wartość lub działanie tego urządzenia.

Karta gwarancyjna bez pieczętki sklepu, daty sprzedaży, nie wypełniona, źle wypełniona, ze słabymi poprawkami, nieczytelna wskutek zniszczenia, bez możliwości ustalenia miejsca sprzedaży oraz dołączonego dowodu zakupu jest nieważna.

Korzystanie z usług gwarancyjnych nie jest możliwe po upływie daty ważności gwarancji. Gwarancja na części lub całe urządzenie, które są wymieniane kończy się, wraz z końcem gwarancji na to urządzenie.

Wszystkie inne roszczenia, wliczając w to odszkodowania są wykluczone chyba, że prawo przewiduje inaczej. Roszczenia wykraczające poza tą umowę nie są uwzględniane przez tą gwarancję.

Gwarancja na sprzedany towar konsumpcyjny nie wyłącza, nie ogranicza ani nie zawiesza uprawnień kupującego wynikających z niezgodności towaru z umową.

Gwarancja oraz zawarte w niej warunki obowiązują na terenie Rzeczypospolitej Polskiej.



Usuwanie- Znaczenie symbolu „Pojemnik na śmieci“

Należy zadbać o środowisko i nie wyrzucać urządzeń elektrycznych razem z odpadami gospodarstwa domowego.

Stare lub uszkodzone urządzenia elektryczne należy odstawić do miejskich punktów zbiórki.

Prosimy unikać potencjalnych zagrożeń dla zdrowia i środowiska poprzez nieprawidłowe metody utylizacji odpadów.

Przyczyniasz się do recyklingu i innych form utylizacji zużytych urządzeń elektrycznych i elektronicznych.

Informacje na temat punktów zbiórki znajdują się na terenie danego miasta.

Tartalom

A Kezelőszervek Elhelyezkedése	3
Általános biztonsági rendszabályok.....	40
A készülékre vonatkozó speciális biztonsági rendszabályok.....	41
Rendeltetésszerű használat.....	41
Alkotórészek leírása.....	41
A csomag tartalma.....	41
A készülék kicsomagolása.....	41
Használati útmutató	41
Kezelés.....	42
Tárolás	42
Tisztítás	42
Hibaelhárítás	43
Műszaki adatok	43
Selejtezés - A „kuka” piktogram jelentése	44

Általános biztonsági rendszabályok

A készülék használatba vétele előtt gondosan olvassa végig a használati utasítást, és őrizze meg a garancialevéllel, a pénztári nyugtával és lehetőleg a csomagolókartonnal, ill. az abban lévő belésanyag-gal együtt! Amennyiben a készüléket harmadik személynek adja tovább, a használati útmutatót is adja a készülékhez.

- Kizárólag személyi célra használja a készüléket, és csupán arra, amire való! A készülék nem ipari jellegű használatra készült. Ne használja a szabadban! Ne tegye ki erős hőhatásnak, közvetlen napsugárzásnak és nedvességnek (semmi esetre se mártsa folyadékba), és óvja az éles szélektől! Ne használja a készüléket vizes kézzel! Ha a készülék vizes vagy nedves lett, azonnal húzza ki a konnektorból.
- Kapcsolja ki a készüléket és mindig húzza ki a csatlakozót a dugaszoló aljzatból (a csatlakozót, ne pedig a vezetékét húzza), ha nem használja a készüléket, tartozékokat szerel fel rá, tisztítja vagy zavart észlel.
- **Ne** működtesse a készüléket felügyelet nélkül! Mindig kapcsolja ki a készüléket, ha elhagyja a helyiséget! Húzza ki a csatlakozót a dugaszoló aljzatból.

- A készüléket és a hálózati kábelt rendszeresen ellenőrizni kell, hogy nincs-e rajta sérülés jele. Ha sérülést lát rajta, a készüléket nem szabad használni.
- A kockázatok elkerülése végett ne maga javítsa a készüléket, hanem keressen fel egy erre kiképzett szakembert! Ha hibás a csatlakozó kábel, csak a gyártótól, a vevőszolgálatunktól vagy hasonló képzettségű személytől kérjen helyette azonos értékű másik kábelt.
- Csak eredeti tartozékokat használjon.
- Tartsa be az itt következő „Speciális biztonsági rendszabályokat”.

A használati útmutatóban található szimbólumok

Az Ön biztonságára vonatkozó utasítások kifejezetten meg vannak különböztetve. Kérjük, mindenképpen ügyeljen ezekre annak érdekében, hogy elkerülje a baleseteket és a készülék károsodását:

FIGYELMEZTETÉS:

Egészségét károsító veszélyforrásokra figyelmeztet és rámu-tat a lehetséges sérülési lehetőségekre.

VIGYÁZAT:

Lehetséges veszélyre utal, mely a készülékben vagy más tárgyokban kárt tehet.

MEGJEGYZÉS:

Tippeket és információkat emel ki.

Gyermekek és legyengült személyek

- Gyermekei biztonsága érdekében ne hagyja általuk elérhető helyen a csomagolóelemeket (műanyag zacskó, karton, sztiropor stb.).
-  **FIGYELMEZTETÉS!**
Kisgyermeket ne engedjen a fóliával játszani. **Fuladás veszélye állhat fenn!**
- A készülék nem arra való, hogy korlátozott fizikai, érzékszervi vagy szellemi képességű személyek (beleértve a gyerekeket is) vagy tapasztalat ill. tudás hiányában használják, kivéve, ha biztonságukért felelős személye felügyel

- rájuk vagy utasításokat kaptak arra vonatkozólag, hogy hogyan kell használni a készüléket.
- Gyermeket nem szabad felügyelet nélkül hagyni, nehogy játsszanak a készülékkel.

A készülékre vonatkozó speciális biztonsági rendszabályok

FIGYELMEZTETÉS:

- A kenyér meggyulladhat. Ezért ne használja a készüléket gyúlékony anyagok, például a függönyök közelében vagy alatt.
- Működés közben az érinthető felület nagyon átforrósodhat. **Égésveszély** áll fenn, amikor kisebb kenyérszeleteket távolít el.
- Ne üzemeltesse a készüléket külső időkapcsoló órától vagy külön távirányító rendszerről.
- Csak felügyelet mellett működtethető!
- Ne nyúljon bele villával, késsel stb. a pirítótérbe!
- Ne nyúljon bele kézzel a pirítórészbe.

Rendeltetészerű használat

A készülék kenyérszeletek, valamint a pirító tartozékkal zsemlek pirítására szolgál.





Háztartási és más hasonló területeken való használatra készült. Csak a használati útmutatónak megfelelően leírtakra használható. A készülék nem használható kereskedelmi célokra.

Minden más használat helytelen használatnak minősül, és anyagi kárhoz vagy személyi sérüléshez vezethet.

A gyártó nem vállal felelősséget a helytelen használatból eredő károkért.

Alkotórészek leírása

- 1 Pirító nyílás
- 2 Kijelző
 - 2.1 „Melegítés” jelzőfény
 - 2.2 Időjelző
 - 2.3 Beállítás
 - 2.4 „Kiolvasztás” jelzőfény
- 3 Tolókar

- 4 Kezelőpult
 - 4.1  „Csökkentés” beállítás gomb
 - 4.2  „Növelés” beállítás gomb
 - 4.3  „Leállítás” gomb
 - 4.4  „Kiolvasztás” gomb
 - 4.5  „Melegítés” gomb
- 5 Morzsatálca

A csomag tartalma

- 1 Automatikus pirító morzsatálccal
- 1 Pirító feltét

A készülék kicsomagolása

1. Távolítsa el a csomagolást a készülékről.
2. Távolítsa el az összes csomagolóanyagot, úgy mint a műanyag filmet, töltőanyagot, kábelrögzítőket és a dobozt.
3. Ellenőrizze, hogy az összes tartozék a dobozban van-e.

MEGJEGYZÉS:

A készülék poros lehet vagy gyártási maradékok lehetnek rajta. Javasoljuk, hogy a „Tisztítás” részben leírtak szerint tisztítsa meg a készüléket.

Használati útmutató

Az első használat előtt

VIGYÁZAT:

A fűtőspirált bevonó védőréteg eltávolítása végett működtesse a pirítót kb. háromszor egymás után üresen! Válassza ehhez a legnagyobb pirulási fokozatot!

MEGJEGYZÉS:

Ennél a folyamatnál az enyhe füst- és szagképződés természetes. Gondoskodjék megfelelő szellőzésről!

Hálózati kábel

Tekerje le a szükséges hálózati kábelt a talprészről.

Kezelés

- Csak előírászerűen szerelt földelt konnektorba (220 – 240 V~, 50 Hz) csatlakoztassa a készüléket.
- A **+/-** gombok segítségével válasszon egyet a 6 beállítás közül. A beállítás és az 1:20 és 4:40 perc közötti idő fog megjelenni a kijelzőn.
- Tegye bele a pirítandó kenyérszelet(ek)et a pirítónyílásba, majd a karral húzza le a szánt bekattanásig! Megkezdődik az idő visszaszámolása.
- A készülék pirítani kezd. Amikor a kenyérszelet elérte a beállított barnulási fokot, a készülék automatikusan kikapcsol. Ilyenkor a szán automatikusan felcsúszik.

FIGYELMEZTETÉS:

Égésveszély áll fenn, amikor kisebb kenyérszeleteket távolít el.

MEGJEGYZÉS:

- Ha meg szeretné szakítani a pirítási folyamatot, nyomja meg a  gombot.
- Annak érdekében, hogy könnyebben ki tudja venni a pirítóst, szükség esetén emelje meg kissé a szán karját (emelő funkció).
- Ha a pirító még forró, a barnítási idő automatikusan lecsökken, hogy a kenyér nehegy megégjen.

Speciális funkciók

A kívánt funkció használatához nyomja meg a megfelelő gombot a kar lenyomása előtt.

MEGJEGYZÉS:

A „Melegítés” és a „Kiolvasztás” gombok láthatók a kijelzőn.



Felmelegít

A már megpirított kenyér felmelegítésére.



Kiolvaszt

Fagyasztott kenyér kiolvasztására és ezt követő megpirítására.

Levehető pirítófeltét

Zsemlye pirítására.

- Helyezze a pirítófeltétet a pirítórésre.

FIGYELMEZTETÉS:

- Ne terhelje túl a pirítófeltétet!
- Ne tegyen rá többet legfeljebb egy zsemlénél vagy hasonló súlyú kenyérszeletnél!
- Semmiképpen se vajazza vagy zsírozza meg a kenyeret. A zsír lecsöpöghet és meggyulladhat!

Tárolás

FIGYELMEZTETÉS:

Mivel a külső burkolat és a fém részek működés közben átforrósodnak, elrakás előtt hagyja a készüléket lehűlni!

- A leírtaknak megfelelően tisztítsa meg a készüléket, és hagyja teljesen megszáradni. Javasoljuk, hogy az eredeti csomagolásban tartsa a készüléket, ha hosszabb ideig nem fogja használni.
- A készüléket mindig gyerekektől távol, egy jól szellőztetett helyiségben tárolja.

A hálózati kábel felcsévezője

A hálózati kábelt fel lehet tekerni a talpészre.

Tisztítás

FIGYELMEZTETÉS:

- Tisztítás előtt mindig húzza ki a csatlakozó dugaszt a konnektorból, és várjon, amíg le nem hűl készülék!
- Ne merítse a készüléket vízbe. Ez elektromos áramütést vagy tüzet okozhat.

VIGYÁZAT:

- Ne használjon drótkéfét vagy más súroló hatású tárgyat.
- Ne használjon agresszív vagy súroló hatású tisztítószeret.

Burkolat

A készülék házának tisztítására csak enyhén nedves ruhát használjon.

Morzsatálca

A morzsatálca a készülék hátoldalán található.

- Húzza ki a morzsatartó rekeszt.
- Távolítsa el a kenyérmaradékokat és tolja vissza a tálcát.

Hibaelhárítás

Probléma	Lehetséges ok	Megoldás
A készülék nem működik.	A készülék nincs áram alatt.	Ellenőrizze az aljzatot egy másik készülékkel.
		Dugja be megfelelően a csatlakozódugaszt.
		Ellenőrizze az áramköri megszakítót.
	A készülék meghibásodott.	Lépjen kapcsolatba a szervizközpontunkkal vagy egy szakemberrel.
A kenyér túl sötét.	A pirító beállítása túl magas volt.	Válasszon alacsonyabb pirítási beállítást.
A kenyér túl világos.	A pirító beállítása túl alacsony volt.	Válasszon magasabb pirítási beállítást.

Probléma	Lehetséges ok	Megoldás
A pirító nyílás nem emelkedik ki.	Egy kenyérszelet beakadt a nyílásba.	Húzza ki a tápkábelt az aljzattól. Hagyja lehűlni a készüléket! Egy szigetelt eszközzel, például egy fatűvel szabadítsa ki a kenyérszeletet. Ha szükséges, fordítsa fejfelé a kenyérpirítót, hogy a kenyérszelet kiessen belőle.

Műszaki adatok

Modell:..... PC-TA 1011

Feszültségellátás: 220-240 V~, 50 Hz

Teljesítményfelvétel: 780 - 920 W

Védelmi osztály: I

Nettó súly: kb. 1,45 kg

A műszaki változtatások jogát fenntartjuk.

Ezt a készüléket az Európa Tanács minden vonatkozó aktuális irányelve szerint (pl. elektromágnesesség-elviselő képesség vagy kifeszültség-elviselő képesség) ellenőriztük, és a legújabb biztonságtechnikai előírások szerint készült.



Selejtezés - A „kuka” piktogram jelentése

Óvja a környezetet, ne a háztartási hulladékkal semmisítse meg az elektromos készülékeket.

A fölösleges vagy hibás elektromos készülékeket a helyi gyűjtőpontokban adja le.

Segítsen elkerülni a helytelen hulladékkezelésből eredő környezeti és egészségügyi hatásokat.

Hozzájárulhat a régi elektromos és elektronikus készülékek újrahasznosításához vagy más módon való hasznosításához.

A gyűjtőpontokról a helyi hatóságok adhatnak felvilágosítást.

Зміст

Розташування органів керування.....	3
Загальні вказівки щодо безпеки	45
Спеціальна інструкція з безпеки для цього електроприладу.....	46
Використання за призначенням.....	46
Опис частин.....	46
Частини, які додаються.....	46
Розпаковування пристрою	46
Інструкція з застосування	46
Експлуатація	47
Зберігання	47
Чищення.....	48
Усунення несправностей	48
Технічні параметри	49

Загальні вказівки щодо безпеки

Перед прийняттям в експлуатацію цього приладу дуже уважно читайте інструкцію з експлуатації та зберігайте її разом з гарантійним талоном, касовим чеком та, по мірі можливості, з картоною коробкою і внутрішньою упаковкою. У разі, що прилад буде передано третім особам, слід передавати його разом з цією інструкцією з експлуатації.

- Використайте прилад виключно в приватних цілях та за передбаченим призначенням. Прилад не призначено для промислового використання.
Не використовуйте його на вулиці. Оберегайте його від спеки, прямого сонячного опромінювання, вологи (в жодному разі не опускайте у рідину) та гострих кутів. Не користуйтеся приладом з вологими руками. Якщо прилад зволожився або змокрів, невідкладно витягніть штепсельну вилку.
- Вимкніть прилад та обов'язково витягніть вилку з штепсельної розетки (тягніть за штекер, не за кабель), коли не користуєтесь приладом, або монтуєте комплектуючі деталі, або під час чищення або при дефектах.
- **Не** експлуатуйте прилад без огляду. Обов'язково вимкніть прилад, коли ви покидаєте

приміщення. Витягніть штепсельну вилку з штепсельної розетки.

- Прилад та кабель живлення слід регулярно обстежити на ознаки пошкоджень. При виявленні пошкоджень приладом заборонено користуватись.
- Не ремонтуйте прилад самі, але зверніться до авторизованого фахівця. Для запобігання загрози пошкодження кабелю живлення слід замінити на еквівалентний виключно виробником, або нашою сервісною службою або іншою кваліфікованою особою.
- Користуйтеся виключно оригінальними комплектувальними деталями.
- Зверніть увагу на наступні "Спеціальні вказівки щодо безпеки".

Символи в цій інструкції з експлуатації

Важливі вказівки для Вашої безпеки спеціально відмічені. Для запобігання нещасних випадків та пошкоджень приладу обов'язково притримуйтесь цих вказівок.

ПОПЕРЕДЖЕННЯ.

Попереджує про загрози для Вашого здоров'я та вказує на можливі ризики травм.

УВАГА.

Вказує на можливі загрози для приладу або інших предметів.

ПРИМІТКА.

Виділяє підказки та інформацію для Вас.

Діти та немічні особи

- Для безпеки своїх дітей не залишайте доступними пакувальні матеріали (пластикові пакети, картонні коробки, пенопласт тощо).

ПОПЕРЕДЖЕННЯ!

Не дозволяйте малим дітям гратись із пливкою. **Існує загроза задухи!**

- Цей прилад не призначений для використання людьми (включаючи дітей) з обмеженими фізичними, чуттєвими або розумовими здібностями, недостатнім досвідом та/або

знаннями – крім випадків, коли за ними доглядає відповідальна за їх безпеку особа або вони отримали вказівки щодо використання приладу.

- Дітям не дозволено гратись з цим приладом. Потрібен догляд за ними.

Спеціальна інструкція з безпеки для цього електроприладу

ПОПЕРЕДЖЕННЯ.

- Хліб може загорітися. Тому не використовуйте пристрій поблизу чи під займистими матеріалами, наприклад занавісками.
 - Під час праці з приладом температура поверхонь, що яких Ви доторкуєтесь, може бути дуже високою. У разі виймання малих шматків хліба існує ризик опіків.
- Забороняється підключати до приладу таймер або іншу окрему систему дистанційного управління.
 - Не залишайте електроприлад під час його праці без догляду!
 - Забороняється вставляти в тостер ножі, виделки та тому подібні речі.
 - Забороняється вставляти пальці в тостер.

Використання за призначенням



Пристрій призначено для підсмажування шматків хліба і рогаликів за допомогою спеціальної насадки.

Він призначений для користування вдома та у подібних місцях. Пристрій слід використовувати лише у спосіб, описаний у цій інструкції з експлуатації. Не слід використовувати цей пристрій для комерційних цілей.

Будь-яке інше використання вважається як використання не за призначенням і може призвести до пошкодження майна чи навіть травмування користувача.

Виробник не несе відповідальності за пошкодження, які сталися внаслідок неправильного користування.

Опис частин

- 1 Отвір для підсмажування шматочків хліба
- 2 Дисплей
 - 2.1 Індикатор “підігрівання”
 - 2.2 Індикатор часу
 - 2.3 Налаштування
 - 2.4 Індикатор “розморожування”
- 3 Важіль
- 4 Панель керування
 - 4.1 Кнопка “зменшення” —
 - 4.2 Кнопка “збільшення” +
 - 4.3 Кнопка  “зупинки”
 - 4.4 Кнопка  “розморожування”
 - 4.5 Кнопка  “підігрівання”
- 5 Лоток для крихт

Частини, які додаються

- 1 Автоматичний тостер із лотком для крихт
- 1 Насадка

Розпакування пристрою

1. Вийміть пакувальний матеріал.
2. Зніміть увесь пакувальний матеріал, такий як пластикова плівка, наповнювачі, шнури, і вийміть пристрій із коробки.
3. Перевірте, чи наявні усі частини, які додаються.

i ПРИМІТКА.

На пристрої може бути пил або залишки виробничого процесу. Рекомендовано почистити виріб, як описано в розділі “Чищення”.

Інструкція з застосування

Перед першим включенням електроприладу

УВАГА.

Щоб видалити захисний шар на спіралі, тостер слід двічі або тричі нагріти без хлібних продуктів. При цьому слід обрати найвищу ступінь нагрівання.

і ПРИМІТКА.

При цьому можуть появитися легкий дим або запах – це абсолютно нормально. Після цього слід провітрити кімнату.

Кабель електромережі

Кабель електроживлення слід змотати з базисного елемента.

Експлуатація

- Електроприлад слід підключати тільки до розеток, що обладнані захисними контактами і мають 220 – 240 В~, 50 Гц.
- Щоб вибрати одне з 6 налаштувань, використовуйте кнопки **+/-**. На дисплеї з'явиться налаштування і час між 1:20 і 4:40 хвилин.
- Шматочок хліба слід покласти в тостер і опустити решітку вниз до упору за допомогою важеля. Розпочнеться зворотній відлік часу.
- Тостер розпочне процес підсмажування. Коли буде досягнуто той ступінь, що Ви встановили, електроприлад відключиться автоматично. Решітка автоматично підніметься вгору.

⚠ ПОПЕРЕДЖЕННЯ.

У разі виймання малих шматків хліба існує ризик опіків.

і ПРИМІТКА.

- Щоб призупинити підсмажування, натисніть кнопку .
- Щоб легше виймати тост, злегка підніміть важіль (функція ліфту).
- Якщо тостер усе ще гарячий, час підрум'янення автоматично знижується так, щоб хліб не підгорів.

Додаткові функції

Щоб скористатися потрібною функцією, натисніть відповідну кнопку, а тоді потисніть важіль донизу.

і ПРИМІТКА.

Кнопки “підігрівання” і “розморожування” відображаються на дисплеї.



Підігрів

Для підігріву хлібу, що вже було підсмажено.



Розморожування

Для розморожування і підсмажування хлібу з глибокого заморожування.

Верхня решітка, що знімається

Для підсмажування булочок.

- Поставте верхню решітку на корпус тостеру належним чином.

⚠ ПОПЕРЕДЖЕННЯ.

- Забороняється класти на решітку занадто важкі речі!
- Кладіть будь ласка тільки одну булочку або шматочок хлібу з вагою, що приблизно є рівною вазі булочки.
- Забороняється намазувати на хліб або булочку масло або інші жири. Жир може потрапити до камери тостеру на спіраль і запалитися!

Зберігання

⚠ ПОПЕРЕДЖЕННЯ.

Перед кожним очищенням необхідно витягти вилку електроприладу з розетки і дати йому остити.

- Почистьте пристрій, як описано нижче, і дайте йому охолонути. Рекомендовано зберігати пристрій в оригінальній упаковці, якщо він не використовуватиметься тривалий час.
- Зберігайте пристрій поза межами досяжності дітей у сухому, добре провітрюваному місці.

Пристрій для змотування кабелю

Кабель електроживлення Ви можете намотати на нижню частину тостеру.

Чищення

⚠ ПОПЕРЕДЖЕННЯ.

- Перед очищенням приладу слід обов'язково витягти вилку із розетки і дати кавоварці остигнути.
- Забороняється опускати прилад в воду. Це може призвести до електричного удару або пожежі.

⚠ УВАГА.

- Забороняється використання для очищення дрітчастих щіток або інших абразивних матеріалів.
- Забороняється використання їдких або абразивних миючих засобів.

Корпус

Щоб очистити корпус ззовні, скористайтеся злегка вологою тканиною.

Лоток для кришок

Лоток для кришок розташований ззаду пристрою.

- Витягніть із корпусу приладу піддон для кришок.
- Видаліть залишки хліба і вставте піддон назад у корпус.

Усунення несправностей

Несправність	Можлива причина	Вирішення
Пристрій не працює.	Не подається живлення до пристрою.	Перевірте розетку за допомогою іншого пристрою.
		Належним чином підключіть штекер.
		Перевірте головний переривач.

Несправність	Можлива причина	Вирішення
Пристрій не працює.	Пристрій несправний.	Зверніться до центру обслуговування чи спеціаліста з обслуговування.
Хліб надто темний.	Надто високе налаштування тостера.	Виберіть нижче налаштування.
Хліб надто світлий.	Надто низьке налаштування тостера.	Виберіть вище налаштування.
Отвори для підсмажування хліба не підіймаються.	В отворі застряг шматок хліба.	Від'єднайте штекер кабелю живлення від розетки! Дайте пристрою вистигти! Вийміть шматок хліба за допомогою ізольованого предмета, наприклад дерев'яної палички. Якщо потрібно, переверніть тостер так, щоб шмат хліба випав.

Технічні параметри

Модель: РС-ТА 1011

Подання живлення:..... 220-240 В~, 50 Гц

Споживання потужності:..... 780 - 920 Вт

Група електробезпеки:..... I

Вага нетто:.....прибл. 1,45 кг

Залишаємо за собою право на технічні зміни!

Цей прилад було перевірено згідно всіх відповідних, актуальних директив СЕ, наприклад щодо електромагнітної сумісності та низьковольтної директиви, та збудовано з а новітніми положеннями техніки безпеки.

Содержание

Расположение элементов.....	3
Общие указания по технике безопасности.....	50
Особые указания по технике безопасности для данного устройства.....	51
Назначение.....	51
Описание компонентов.....	51
Комплект.....	51
Распаковка устройства.....	51
Инструкции.....	52
Работа.....	52
Хранение.....	53
Чистка.....	53
Устранение неисправностей.....	53
Технические данные.....	54

Общие указания по технике безопасности

Перед началом эксплуатации прибора внимательно прочитайте прилагаемую инструкцию по эксплуатации и сохраните ее в надежном месте, вместе с гарантийным талоном, кассовым чеком и, по возможности, картонной коробкой с упаковочным материалом. Если даете кому-либо попользоваться прибором, обязательно дайте впридачу данную инструкцию по эксплуатации.

- Пользуйтесь прибором только частным образом и по назначению. Прибор не предназначен для коммерческого использования. Не пользуйтесь прибором под открытым небом. Предохраняйте прибор от жары, прямых солнечных лучей, влажности (ни в коем случае не погружайте его в воду) и ударов об острые углы. Не прикасайтесь к прибору влажными руками. Если прибор увлажнился или намок, тут же выньте вилку из розетки.
- После эксплуатации, монтаже принадлежностей, чистке или поломке прибора всегда вынимайте вилку из розетки (тяните за вилку, а не за кабель).
- **Не** оставляйте включенные электроприборы без присмотра. Выходя из помещения

всегда выключайте прибор. Выньте штекер из розетки.

- Прибор и кабель сетевого питания необходимо регулярно обследовать на наличие следов повреждения. При обнаружении повреждения пользоваться прибором запрещается.
- Ни в коем случае не ремонтируйте прибор самостоятельно, а обращайтесь в таком случае за помощью к специалисту, имеющему соответствующий допуск. Из соображений безопасности, замена сетевого шнура на равнозначный допускается только через заводизготовитель, нашу сервисную мастерскую или соответствующего квалифицированного специалиста.
- Используйте только оригинальные запчасти.
- Пожалуйста, соблюдайте нижеследующие “Специальные указания по технике безопасности”.

Символы применяемые в данном руководстве пользователя

Важные рекомендации для обеспечения вашей безопасности обозначены по особенному. Обязательно следуйте этим рекомендациям, чтобы предотвратить несчастный случай или поломку изделия:

ПРЕДУПРЕЖДЕНИЕ:

Предупреждает об опасности для здоровья и возможном риске получения травмы.

ВНИМАНИЕ:

Указывает на возможную опасность для изделия и других окружающих предметов.

ПРИМЕЧАНИЯ:

Дает советы и информацию.

Дети и лица нуждающиеся в присмотре

- Из соображений безопасности для детей не оставляйте лежать упаковку (пластиковые мешки, картон, пенопласт и т.д.) без присмотра.

ПРЕДУПРЕЖДЕНИЕ!

Не позволяйте детям играть с полиэтиленовой пленкой. **Опасность удушья!**

- Этот прибор не предназначен для пользования лицами (включая детей) с ограниченными физическими, сенсорными или умственными способностями или лицами, не имеющими опыта и/или необходимых знаний. Исключения составляют случаи, когда они находятся под присмотром лица, ответственного за их безопасность, или когда от этого лица получены указания по пользованию прибором.
- Необходимо присматривать за детьми, чтобы убедиться в том, что они не играют с прибором.

Особые указания по технике безопасности для данного устройства

ПРЕДУПРЕЖДЕНИЕ:

- Хлеб может загореться, поэтому никогда не используйте устройство рядом или под горючими материалами, например, шторами.
- Во время работы устройства температура подогреваемой поверхности может быть очень горячей. При извлечении небольших ломтиков хлеба **есть риск ожога.**
- Не управляйте данным устройством с помощью внешнего таймера или пульта дистанционного управления.
- Всегда наблюдайте за устройством при его использовании!
- Не вставляйте слот тостера вилки, ножи или другие предметы.
- Не вставляйте в слот тостера сови пальцы.

Назначение





Данное устройство предназначено для поджаривания ломтиков хлеба и булочек с помощью приспособления для обжаривания.

Устройство предназначено для домашнего использования. Его можно использовать только способом, описанным в данном руководстве. Устройство нельзя использовать для коммерческих целей.

Любое другое использование считается использованием не по назначению и может привести к порче имущества или даже к травме.

Производитель не несет ответственности за возможный ущерб, который может быть причинен в результате неправильного использования устройства.

Описание компонентов

- 1 Слот тостера
- 2 Дисплей
 - 2.1 Индикатор “Предупреждение”
 - 2.2 Индикатор времени
 - 2.3 Настройка
 - 2.4 Индикатор “Размораживание”
- 3 Скользящий рычажок
- 4 Панель управления
 - 4.1  Кнопка “Уменьшение”
 - 4.2  Кнопка “Увеличение”
 - 4.3  Кнопка “Стоп”
 - 4.4  Кнопка “Размораживание”
 - 4.5  Кнопка “Предупреждение”
- 5 Поддон для крошек

Комплект

- 1 Автоматический тостер с поддоном для крошек
- 1 Приспособление для обжаривания

Распаковка устройства

1. Удалите упаковку устройства.
2. Удалите все упаковочные материалы, такие как полиэтиленовая пленка, материал наполнителя, кабельные стяжки и коробки.
3. Убедитесь, что в коробке есть все компоненты.

i ПРИМЕЧАНИЯ:

На устройстве все еще могут оставаться мелкие частицы и пыль, оставшиеся после производственного процесса. Рекомендуется почистить устройство, как описано в разделе “Чистка”.

Инструкции

Перед первым использованием

△ ВНИМАНИЕ:

Чтобы удалить защитный слой на нагревательной спирали, нужно чтобы устройство проработало примерно три раза вхолостую. Установите максимальный уровень подрумянивания.

i ПРИМЕЧАНИЯ:

Какой-либо дым или запах во время этого процесса является нормальным явлением. Обеспечьте достаточную вентиляцию.

Шнур электропитания

Размотайте требуемую длину шнура из отсека в нижней части устройства.

Работа

- Подключайте устройство только к исправной и заземленной розетке (220 – 240 В ~, 50 Гц).
- С помощью кнопок **+/-** выберите одну из 6 настроек. Выбранная настройка и временной интервал между 1:20 и 4:40 минут высветятся на дисплее.
- Вставьте ломтики хлеба в слот тостера и опустите скользящий рычажок так, чтобы он защелкнулся на своем месте. Начнется отсчет времени.
- Устройство начнет обжаривать хлеб. Когда будет достигнут установленный уровень подрумянивания, устройство выключится автоматически. Скользящий рычажок поднимется вверх автоматически.

⚠ ПРЕДУПРЕЖДЕНИЕ:

При извлечении маленьких ломтиков хлеба существует **риск ожога**.

i ПРИМЕЧАНИЯ:

- Если нужно прервать процесс обжаривания, нажмите .
- Чтобы облегчить извлечение тоста, слегка приподнимите рычажок (функция подъема).
- Если тостер еще слишком горячий, время подрумянивания автоматически уменьшается, чтобы хлеб не пригорел.

Специальные функции

Чтобы воспользоваться желаемой функцией, нажмите соответствующую кнопку перед тем, как опустить рычажок вниз.

i ПРИМЕЧАНИЯ:

На дисплее будут высвечиваться символы “Разогрев” и “Размораживание”.



Разогрев

Разогрев уже подрумяненного хлеба.



Оттаивание

Размораживание хлеба глубокой заморозки.

Съемное приспособление для обжаривания

Для подрумянивания булочек.

- Установите приспособление для обжаривания на вал.

⚠ ПРЕДУПРЕЖДЕНИЕ:

- Не перегружайте приспособление для обжаривания!
- Только одна булочка или кусочек хлеба соответствующего веса должны находиться сверху устройства.
- Ни при каких обстоятельствах не следует намазывать жир или масло на хлеб или булочку. Жир может стечь вниз и загореться!

Хранение

⚠ ПРЕДУПРЕЖДЕНИЕ:

Так как при работе корпус и металлические части устройства становятся очень горячими, дайте устройству остыть перед тем, как снимать его.

- Почистите устройство в соответствии с описанием, и дайте ему полностью высохнуть. Рекомендуется хранить устройство в его оригинальной упаковке, если оно не используется длительное время.
- Всегда храните устройство в сухом, хорошо вентилируемом месте, недоступном для детей.

Устройство для сматывания шнура электропитания

Шнур электропитания можно размотать из отсека в нижней части устройства.

Чистка

⚠ ПРЕДУПРЕЖДЕНИЕ:

- Перед чисткой всегда отсоединяйте устройство от сети электропитания и ждите, пока оно полностью остынет.
- Не погружайте устройство в воду, так как это может привести к удару электротоком или пожару.

⚠ ВНИМАНИЕ:

- Не используйте проволочную щетку или какие-либо другие абразивные инструменты.
- Не используйте какие-либо кислоты или абразивные вещества.

Корпус

Для чистки внешней поверхности устройства используйте только ткань, слегка смоченную в воде.

Поддон для крошек

Поддон для крошек находится в задней части устройства.

- Вытяните поддон для крошек.
- Удалите остатки хлеба и задвиньте поддон обратно.

Устранение неисправностей

Проблема	Возможная причина	Решение
Устройство не работает.	Нет электропитания.	Проверьте розетку с помощью другого устройства.
		Вставьте штепсель в розетку правильно.
	Проверьте выключатель.	
	Устройство неисправно.	Обратитесь в наш сервисный центр или к специалисту.
Хлеб слишком темный.	Слишком высокая настройка тостера.	Выберите более низкую настройку тостера.
Хлеб слишком светлый.	Слишком низкая настройка тостера.	Выберите более высокую настройку тостера.

Проблема	Возможная причина	Решение
Слоты тостера больше не поднимаются.	Кусочек хлеба застрял в слоте.	<p>Выдерните штепсель из розетки! Дайте устройству остыть!</p> <p>Извлеките кусочек хлеба из слота с помощью не проводящего ток предмета, например деревянной палочки. При необходимости переверните тостер, чтобы кусочек хлеба выпал из него.</p>

Технические данные

Модель: PC-TA 1011

Электропитание: 220-240 В~, 50 Гц

Потребляемая мощность: 780 - 920 Вт

Класс защиты: I

Вес нетто: примерно 1,45 кг

Спецификация может быть изменена без предварительного уведомления!

Данное устройство было протестировано в соответствии со всеми текущими директивами ЕС, такими как директивы по электромагнитной совместимости и низкому напряжению, и сконструировано в соответствии с последними правилами по технике безопасности.

المحتويات

خدمة العملاء لدينا أو من قِبَل شخص مؤهل بكبل من نفس النوع.

- استخدم قطع الغيار الأصلية فقط.
- يجب مراعاة "تعليمات السلامة الخاصة" التالية بحرص.

رموز تعليمات الاستخدام

تم وضع علامات على هذه المعلومات الهامة خصيصا للحفاظ على سلامتك. من الضروري الامتثال لهذه التعليمات لتجنب وقوع حوادث ومنع إلحاق تلف بالجهاز:

⚠ تحذير:

يحذرك هذا الرمز من الإصابة بمخاطر على صحتك ويشير إلى وجود مخاطر محتملة للتعرض للإصابة.

⚠ تنبيه:

يشير هذا الرمز إلى وجود مخاطر محتملة قد يتعرض لها الجهاز أو أشياء أخرى.

ⓘ ملاحظة:

يلقي هذا الرمز الضوء على النصائح والمعلومات.

الأطفال والأشخاص الضعفاء

- لضمان سلامة أطفالك، يرجى حفظ العبوة بالكامل (الحقائب البلاستيكية، والصناديق، والبوليسترين وغيرها) بعيدا عن متناول أيديهم.

⚠ تحذير!

لا تدع الأطفال الصغار يعبتون بالرقائق المعدنية خشية خطر الاختناق!

- لا يصلح استخدام هذا الجهاز من قبل الأشخاص (بمن فيهم الأطفال) ذوي القدرات البدنية أو الحسية أو العقلية المحدودة و/أو ممن ليست لديهم المعرفة و/أو الخبرة الكافية، إلا إذا أشرف عليهم شخص يكون مسؤولا عن سلامتهم أو اطلع على التعليمات الخاصة بطريقة استخدام الجهاز.
- يجب الإشراف على الأطفال في جميع الأوقات لضمان عدم عبثهم بالجهاز.

معلومات سلامة خاصة بهذه الوحدة

⚠ تحذير:

- قد يحترق الخبز. لذلك لا تستخدم الجهاز بالقرب من أو أسفل المواد القابلة للاشتعال مثل الستائر.

- 3.....مخطط المكونات.
- 55.....تعليمات السلامة العامة.
- 55.....معلومات سلامة خاصة بهذه الوحدة.
- 56.....غرض الاستخدام.
- 56.....وصف الأجزاء.
- 56.....الأجزاء المرفقة.
- 56.....تفريغ محتويات العبوة.
- 56.....التعليمات.
- 56.....التشغيل.
- 57.....التخزين.
- 57.....التنظيف.
- 57.....استكشاف الأخطاء وإصلاحها.
- 58.....البيانات الفنية.

تعليمات السلامة العامة

اقرأ تعليمات التشغيل بعناية قبل تشغيل الجهاز واحتفظ بالتعليمات بما في ذلك الضمان وإيصال الاستلام، وإذا أمكن، الصندوق الذي يحتوي. على العبوة الداخلية. عند إعطاء هذا الجهاز لأشخاص آخرين، يرجى إطلاعهم أيضا على تعليمات التشغيل.

- هذا الجهاز مصمم للاستخدام الخاص وللغرض المقصود منه فقط. لا يصلح هذا الجهاز للاستخدام التجاري.
- لا تستخدم الجهاز في الأماكن الخارجية. احفظه بعيدا عن مصادر الحرارة وأشعة الشمس المباشرة والرطوبة (لا تغمسه مطلقا في أي مادة سائلة) والأسطح الحادة. لا تستخدم الجهاز ويديك مبتلة. إذا كان الجهاز رطبا أو مبتلا، انزع القابض الكهربائي على الفور.
- عند تنظيف الجهاز أو تخزينه، أوقف تشغيله وانزع القابض من مقبس التيار الكهربائي دائما (اسحب القابض نفسه، وليس سلك التوصيل) إذا لم يكن الجهاز قيد الاستخدام وأزل الملحقات المرفقة.
- لا تشغيل الجهاز دون أن يكون تحت المراقبة. يجب إيقاف تشغيل الجهاز دائما عند مغادرة الغرفة. انزع القابض من مقبس التيار الكهربائي.
- يجب فحص الجهاز وأسلاك الموصلات الرئيسية بانتظام لاكتشاف وجود أية علامات للتلف. عند اكتشاف أي تلف يجب التوقف عن استخدام الجهاز.
- لا تحاول إصلاح الجهاز بنفسك. اتصل دائما بفني معتمد لتجنب التعرض للخطر، استبدل الكبل المعيب دائما عن طريق الشركة المصنعة فقط أو من خلال

⚠ تحذير:

- قد تكون درجة حرارة السطح المكشوف أثناء التشغيل عالية جدًا.
- هناك خطر قائم بالتعرض للحرق عند إزالة شرائح الخبز الصغيرة.

الأجزاء المرفقة

- 1 محمصة الخبز الكهربائية المزودة بصينية للفتات
- 1 ملحق التحميص

تفريغ محتويات العبوة

1. أزل تغليف الجهاز.
2. أزل جميع مواد التغليف مثل الغطاء البلاستيكي ومادة الحشو، وروابط الكيل وصندوق التعبئة.
3. تأكد من وجود جميع الأجزاء بالصندوق.

ملاحظة:

قد تصادف وجود بعض الأتربة أو بقايا إنتاج على الجهاز. لذا ننصحك بتنظيف الجهاز كما هو مذكور في قسم "التنظيف".

التعليمات

قبل أول استخدام

⚠ تنبيه:

إزالة الطبقة الواقية من على ملف التسخين يجب تشغيل الجهاز وهو فارغ لثلاثة مرات تقريبًا. يرجى تحديد أعلى مستوى للتحميص.

ملاحظة:

يعتبر أي دخان أو روائح تصدر أثناء هذا الإجراء أمرًا طبيعيًا. يُرجى توفير تهوية كافية.

كبل التوصيل الرئيسي

أعمل على فك كبل التوصيل الرئيسي حسب الطول المطلوب من القاعدة.

التشغيل

- وصل الوحدة فقط بمقبس كهربائي ثابت ومؤرض مناسب (220-240 فولت، 50 هرتز).
- استخدم أزرار $+/=$ لاختيار أحد الإعدادات الستة. سيظهر الإعداد المختار والوقت بين 1:20 و 4:40 دقيقة على شاشة العرض.
- أدخل شرائح الخبز في فتحة التحميص وأخفض المزلاج من خلال الذراع حتى يصل إلى المكان المناسب. يبدأ العد التنازلي للوقت.
- يبدأ الجهاز في التحميص. وعند بلوغ مستوى التحميص المحدد، يتوقف الجهاز تلقائيًا. وسيرتفع المزلاج تلقائيًا.

وصف الأجزاء

- 1 فتحة التحميص
- 2 شاشة العرض
- 2.1 مؤشر "التسخين"
- 2.2 مؤشر الوقت
- 2.3 الإعداد
- 2.4 "إزالة الجليد"
- 3 الذراع المنزلق
- 4 لوحة التحكم
- 4.1 زر إعداد "خفض درجة الحرارة"
- 4.2 زر إعداد "رفع درجة الحرارة"
- 4.3 زر "الإيقاف"
- 4.4 زر "إزالة الجليد"
- 4.5 زر "التسخين"
- 5 صينية الفتات

- نظف الجهاز كما هو مذكور واتركه ليُجف تمامًا.
- ننصح بحفظ الجهاز في الصندوق الأصلي وذلك إذا لم يتم استخدامه لفترات طويلة.
- احفظ الجهاز دائمًا بعيدًا عن متناول الأطفال في مكان جاف وجيد التهوية.

أداة لف كبل التوصيل الرئيسي

يمكن لف كبل التوصيل الرئيسي داخل قاعدة الجهاز.

التنظيف

⚠ تحذير:

- قبل التنظيف، انزع القابس الرئيسي وانتظر حتى يبرد الجهاز.
- لا تغمر الجهاز بالماء. و إلا سيؤدي ذلك إلى صدمة كهربائية أو يؤدي إلى نشوب حريق.

⚠ تنبيه:

- لا تستخدم فرشاة من السلك أو أي عناصر كاشطة.
- لا تستخدم أي منظفات حمضية أو كاشطة.

المُبيت (الهيكل الخارجي للجهاز)

استخدم قطعة قماش رطبة لتنظيف الهيكل الخارجي للوحدة.

صيانة الفتات

- توجد صينية الفتات بالجزء الخلفي من الجهاز.
- اسحب صينية الفتات إلى الخارج
- أزل بقايا الخبز وأدفع الدرج إلى مكانه مرة أخرى.

استكشاف الأخطاء وإصلاحها

المشكلة	السبب المحتمل	الحل
الجهاز لا يعمل.	لا تصل طاقة كهربائية إلى الجهاز.	تحقق من عمل المقبس باستخدام جهاز آخر.
	وصل مقبس كبل التوصيل الرئيسي بصورة صحيحة.	وصّل مقبس كبل التوصيل الرئيسي بصورة صحيحة.
		افحص قاطع الدائرة الرئيسية.

⚠ تحذير:

هناك خطر قائم بالتعرض للحرق عند إزالة شرائح الخبز الصغيرة.

ⓘ ملاحظة:

- إذا أردت مقاطعة عملية التحميص، اضغط على  لتسهيل إزالة الخبز المحمص، يُرجى رفع ذراع الحامل قليلاً (وظيفة الرفع)
- إذا كانت المحمص لا تزال الخبز ساخنة، يتم تخفيض عدد مرات التحميص تلقائيًا بحيث لا يحترق الخبز.

وظائف خاصة

لاستخدام الوظيفة المطلوبة، يُرجى الضغط على الزر المناسب قبل خفض الذراع.

ⓘ ملاحظة:

تُعرض أزرار "التسخين" و"إزالة الجليد" على شاشة العرض.

لتسخين الخبز الذي تم تحميصه بالفعل.

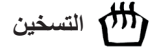

لإزالة الجليد عن الخبز المجمد.



ملقح التحميص القابل للإزالة

- لتحميص لفافات الخبز.
- ضع ملقح التحميص على قضيب التحميص.

⚠ تحذير:

- لا تزد عدد القطع المراد تحميصها على ملقح التحميص!
- يجب وضع قطعة خبز واحدة أو لفافة خبز واحدة ذات وزن مماثل على السطح.
- لا يجب بأي حال من الأحوال دهن الخبز أو لفافة الخبز بأي دهون أو زبد. فقد يسقط قطرات من الدهن وتشتعل!

التخزين

⚠ تحذير:

بسبب زيادة درجة حرارة المُبيت (الهيكل الخارجي) والأجزاء المعدنية أثناء التشغيل، يُرجى ترك الجهاز حتى يبرد قبل وضعه جانبًا.

البيانات الفنية

الطراز PC-TA 1011
 التزويد بالطاقة: 240-220 فولت ~ 50 هرتز
 استهلاك الطاقة 920 - 780 وات
 فئة الحماية I
 الوزن الصافي 1,45 كجم تقريباً

خاضع للتغييرات الفنية دون إشعار مسبق!

تم اختبار هذا الجهاز وفقاً لتوجيهات CE الحالية ذات الصلة، مثل التوافق الكهرومغناطيسي وتوجيهات التيار المنخفض، كما تم تصميمه وفقاً لأحدث لوائح السلامة.

المشكلة	السبب المحتمل	الحل
الجهاز لا يعمل.	هناك عيب بالجهاز.	اتصل بمركز الصيانة الخاص بنا أو بأحد المتخصصين.
الخبز محروق.	إعداد المحمصة كان مرتفع جداً.	اختر إعداد مستوى تحميص منخفض.
لم يتم تحميص الخبز تماماً.	إعداد المحمصة كان منخفض جداً.	اختر إعداد مستوى تحميص مرتفع.
فتحات التحميص لم تُعد ترتفع.	هناك شريحة خبز عالقة في الفتحة.	افصل القابس من المقبس الكهربائي وارك الجهاز حتى يبرد!
		أخرج قطعة الخبز بأي أداة معزولة، مثل عصي خشبي. اقلب المحمصة إذا تطلب الأمر بحيث تسقط شريحة الخبز.







GARANTIE-KARTE

Garantiebewijs • Carte de garantie
 Certificato di garanzia • Tarjeta de garantía
 Cartão de garantia • Guarantee card
 Гарантійний талон • Karta gwarancyjna
 Záruční list • Garancia lap • Гарантийная карточка

PC-TA 1011

24 Monate Garantie gemas Garantie-Erklärung • 24 maanden garantie overeenkomstig schriftelijke garantie • 24 mois de garantie conformément à la déclaration de garantie • 24 meses de garantía según la declaración de garantía • 24 meses de garantía, conforme a declaração de garantia • 24 mesi di garanzia a seconda della spiegazione della garanzia • 24 months guarantee according to guarantee declaration • Гарантія терміном на два роки згідно гарантійної декларації • 24 miesiące gwarancji na podstawie karty gwarancyjnej • Záruka 24 mesiaci podľa prohlášení o záruce • A garanciát lap a használati utasításban • Гарантийные обязательства – смотри руководство пользователя

Kaufdatum, Händlerstempel, Unterschrift • Koopdatum, Stempel van de leverancier, Handtekening • Date d'achat, cachet du revendeur, signature • Fecha de compra, Sello del vendedor, Firma • Data de compra, Carimbo do vendedor, Assinatura • Data dell'acquisto, timbro del commerciante, firma • Purchase date, Dealer stamp, Signature • Дата придбання, печатка продавця, підпис • Data kupna, Pieczęć sklepu, Podpis • Datum koupě, Razítko prodejce, Podpis • A vásárlási dátum, a vásárlási hely bejegyzése, aláírás • Дата покупки, печать торговца, подпись

PROFI  COOK®

Industriering Ost 40 • D-47906 Kempen

PROFI  COOK®

D-47906 Kempen/Germany Industriering Ost 40

Internet: <http://www.proficook.de>