

The Samsung logo, consisting of the word "SAMSUNG" in white, uppercase letters inside a blue oval shape.

**SAMSUNG**

SM-N910C  
SM-N910F  
SM-N910H

# Benutzerhandbuch

# Inhalt

## Zuerst lesen

## Erste Schritte

- 7 Lieferumfang
- 8 Geräteaufbau
- 10 S Pen
- 13 SIM- oder USIM-Karte und Akku verwenden
- 19 Speicherkarte verwenden
- 21 Gerät ein- und ausschalten
- 21 Bildschirm sperren und entsperren

## Grundlegende Information

- 22 Touchscreen verwenden
- 25 Startbildschirm-Layout
- 28 Benachrichtigungsfeld und Schnelleinstellungsfeld
- 30 Anwendungen öffnen
- 30 Anwendungen installieren oder deinstallieren
- 32 Text eingeben
- 34 Screenshot
- 34 Wörterbuch verwenden
- 35 Eigene Dateien
- 36 Energie sparen
- 37 Hilfeinformationen anzeigen

## S Pen-Funktionen

- 38 S Pen-Befehle
- 39 Aktionsmemo
- 41 Smart Select
- 42 Bildclip
- 43 Screenshot-Notiz
- 44 S Note
- 51 Scrapbook
- 51 S Pen verwenden

## Funktionen für Bewegungen und Benutzerfreundlichkeit

- 55 Bewegungen und Gesten
- 58 Multi Window
- 63 Einhändiger Betrieb
- 64 Empfindlichkeit des Touchscreens erhöhen

## Personalisieren

- 65 Startbildschirm und Bildschirm Alle Anwendungen verwalten
- 67 Hintergrundbild und Klingeltöne einrichten
- 68 Bildschirmsperremethode ändern
- 69 Meine Orte
- 72 Finger-Scanner
- 77 Privater Modus

- 78 Einfacher Modus
- 79 Daten von Ihrem vorherigen Gerät übertragen
- 80 Konten einrichten

## Telefon und Kontakte

- 82 Telefon
- 85 Kontakte

## Nachrichten und E-Mail

- 87 Nachrichten
- 88 E-Mail

## Kamera und Galerie

- 90 Kamera
- 99 Galerie

## Notfallassistent

- 102 Notfallmodus
- 103 Hilfenachrichten senden

## Nützliche Apps

- 104 Automodus
- 106 S Finder
- 107 S Planner
- 109 S Health
- 111 S Voice

- 113 Musik
- 115 Video
- 117 Internet
- 118 Diktiergerät
- 120 Uhr
- 121 Rechner
- 122 Dropbox
- 122 Flipboard
- 123 Smart Remote
- 125 Evernote
- 126 PEN.UP
- 126 Google Apps

## Verbindung mit anderen Geräten herstellen

- 129 Quick Connect
- 131 Bluetooth
- 133 Wi-Fi Direct
- 134 NFC
- 137 Screen Mirroring
- 139 MirrorLink
- 140 Mobiles Drucken

## Geräte- und Datenmanager

- 141 Gerät aktualisieren
- 142 Dateien zwischen dem Gerät und einem Computer übertragen
- 143 Daten sichern und wiederherstellen
- 143 Daten zurücksetzen

## Einstellungen

- 144 Einleitung
- 144 Einstellungen konfigurieren
- 144 SCHNELLEINSTELLUNGEN
- 145 NETZWERKVERBINDUNGEN
- 149 GERÄT
- 154 PERSONALISIERUNG
- 156 SYSTEM
- 160 ANWENDUNGEN

## Eingabehilfe

- 161 Informationen zur Eingabehilfe
- 161 Eingabehilfemenüs mit der Home-Taste öffnen
- 161 Sprachmeldungen (TalkBack)
- 167 Sehhilfe
- 169 Hörbehinderung
- 171 Geschicklichkeit und Interaktion
- 174 Anrufe beantworten oder beenden
- 174 Einfachen Antippmodus verwenden
- 174 Eingabehilfeinstellungen verwalten

## Rat und Hilfe bei Problemen

# Zuerst lesen

Lesen Sie dieses Handbuch vor der Verwendung des Geräts aufmerksam durch, um seine sichere und sachgemäße Verwendung zu gewährleisten.

- Beschreibungen basieren auf den Standardeinstellungen des Geräts.
- Einige Inhalte weichen je nach Region, Dienstanbieter und Gerätesoftware möglicherweise von Ihrem Gerät ab.
- Hochwertige Inhalte, bei denen für die Verarbeitung hohe CPU- und RAM-Leistungen erforderlich sind, wirken sich auf die Gesamtleistung des Geräts aus. Anwendungen, die mit diesen Inhalten zusammenhängen, funktionieren abhängig von den technischen Daten des Geräts und der Umgebung, in der es genutzt wird, möglicherweise nicht ordnungsgemäß.
- Samsung übernimmt keinerlei Haftung bei Leistungsproblemen, die von Anwendungen von Drittanbietern verursacht werden.
- Samsung ist nicht für Leistungseinbußen oder Inkompatibilitäten haftbar, die durch veränderte Registrierungseinstellungen oder modifizierte Betriebssystemsoftware verursacht wurden. Bitte beachten Sie, dass inoffizielle Anpassungen am Betriebssystem dazu führen können, dass das Gerät oder Anwendungen nicht mehr ordnungsgemäß funktionieren.
- Software, Tonquellen, Hintergrundbilder, Bilder sowie andere Medien auf diesem Gerät unterliegen einer Lizenzvereinbarung für die eingeschränkte Nutzung. Das Extrahieren und Verwenden dieser Materialien für gewerbliche oder andere Zwecke stellt eine Verletzung von Urheberrechtsgesetzen dar. Der Benutzer trägt die volle Verantwortung bei illegaler Verwendung von Medien.
- Möglicherweise fallen je nach Datentarif zusätzliche Gebühren für Datendienste wie z. B. Nachrichtenversand, Hochladen und Herunterladen von Inhalten, automatische Synchronisation oder Verwendung von Standortdiensten an. Bei der Übertragung von großen Datenmengen empfehlen wir die Verwendung der WLAN-Funktion.
- Standardanwendungen, die bereits auf dem Gerät installiert sind, unterliegen Aktualisierungen und es kann vorkommen, dass sie ohne vorherige Ankündigung nicht mehr unterstützt werden. Sollten Sie Fragen zu einer auf dem Gerät vorinstallierten Anwendung haben, wenden Sie sich an ein Samsung Kundendienstcenter. Wenden Sie sich bei Anwendungen, die Sie selbst installiert haben, an den jeweiligen Anbieter.
- Das Verändern des Betriebssystems des Geräts oder das Installieren von Software von inoffiziellen Quellen kann zu Fehlfunktionen am Gerät oder zu Beschädigung oder Verlust von Daten führen. Diese Handlungen stellen Verstöße gegen Ihre Lizenzvereinbarung mit Samsung dar und haben das Erlöschen der Garantie zur Folge.

## Hinweissymbole



**Warnung:** Situationen, die zu Verletzungen führen könnten



**Vorsicht:** Situationen, die zu Schäden an Ihrem oder anderen Geräten führen könnten



**Hinweis:** Grundlegende Informationen zur Verwendung des Geräts, funktionale Einschränkungen bei der Verwendung des Geräts, Informationen zu Verwendungskosten oder rechtliche Hinweise



**Hinweis:** Hinweise, Verwendungstipps oder zusätzliche Informationen

# Erste Schritte

## Lieferumfang

Vergewissern Sie sich, dass der Produktkarton die folgenden Artikel enthält:

- Gerät
- Akku
- Kurzanleitung



- Die mit dem Gerät und anderen verfügbaren Zubehörteilen bereitgestellten Artikel können je nach Region oder Dienstanbieter variieren.
- Die mitgelieferten Artikel sind nur für die Verwendung mit diesem Gerät vorgesehen und sind möglicherweise nicht mit anderen Geräten kompatibel.
- Änderungen am Aussehen und an den technischen Daten sind ohne vorherige Ankündigung vorbehalten.
- Weitere Zubehörteile können Sie bei Ihrem örtlichen Samsung-Händler erwerben. Stellen Sie vor dem Kauf sicher, dass sie mit dem Gerät kompatibel sind.
- Verwenden Sie nur von Samsung zugelassenes Zubehör. Wenn Sie nicht zugelassenes Zubehör verwenden, kann dies zu Leistungseinbußen und Fehlfunktionen führen, die nicht von der Garantie abgedeckt werden.
- Änderungen an der Verfügbarkeit aller Zubehörteile sind vorbehalten und hängen vollständig von den Herstellerfirmen ab. Weitere Informationen zu verfügbarem Zubehör finden Sie auf der Samsung-Webseite.

# Geräteaufbau

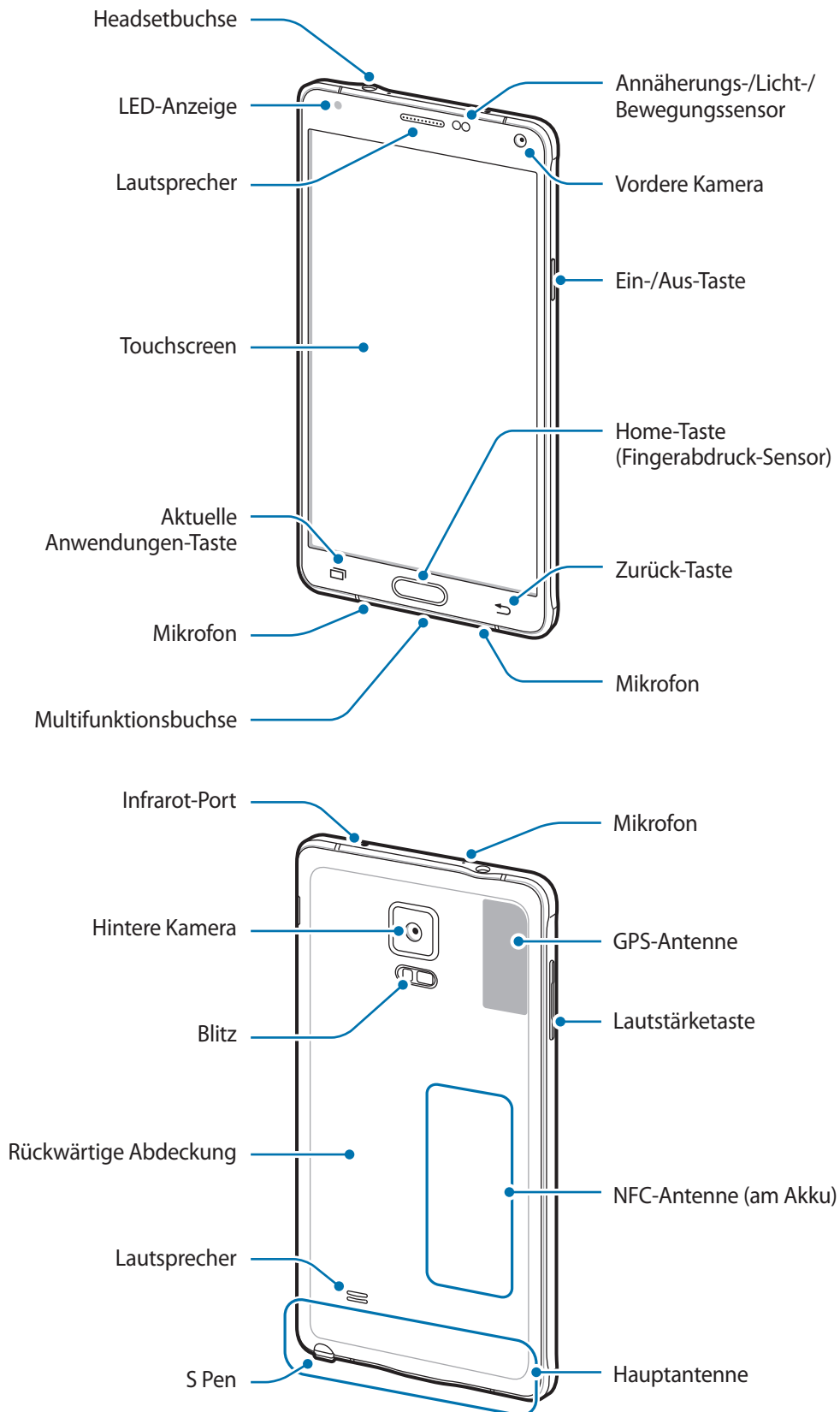









- Verdecken Sie den Antennenbereich weder mit den Händen noch mit anderen Gegenständen. Dies kann Verbindungsprobleme hervorrufen oder den Akku entladen.
- Wir empfehlen, einen von Samsung zugelassenen Bildschirmschutz zu verwenden. Die Verwendung eines nicht zugelassenen Bildschirmschutzes kann zu Störungen des Sensors führen.
- Vermeiden Sie den Kontakt von Wasser mit dem Touchscreen. Durch Feuchtigkeit oder Kontakt mit Wasser können Fehlfunktionen des Touchscreens verursacht werden.

## Tasten

Tasten	Funktion
 <b>Ein/Aus</b>	<ul style="list-style-type: none"> <li>• Gedrückt halten, um das Gerät ein- oder auszuschalten.</li> <li>• Drücken, um den Bildschirm einzuschalten oder zu sperren.</li> </ul>
 <b>Kürzlich</b>	<ul style="list-style-type: none"> <li>• Antippen, um eine Liste der aktuellen Anwendungen zu öffnen.</li> <li>• Berühren und halten, um zusätzliche Optionen für den aktuellen Bildschirm aufzurufen.</li> </ul>
 <b>Home</b>	<ul style="list-style-type: none"> <li>• Drücken, um den Bildschirm einzuschalten, wenn er gesperrt ist.</li> <li>• Drücken, um zum Startbildschirm zurückzukehren.</li> <li>• Zweimal drücken, um <b>S Voice</b> zu starten.</li> <li>• Gedrückt halten, um <b>Google</b> zu starten.</li> </ul>
 <b>Zurück</b>	<ul style="list-style-type: none"> <li>• Antippen, um zum vorherigen Bildschirm zurückzukehren.</li> </ul>
 <b>Lautstärke</b>	<ul style="list-style-type: none"> <li>• Drücken, um die Gerätelautstärke einzustellen.</li> </ul>

## S Pen

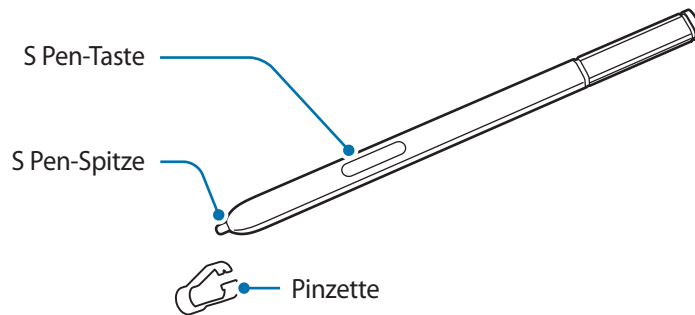

Bezeichnung	Funktionen
<b>S Pen-Spitze</b>	<ul style="list-style-type: none"> <li>• S Pen zum Schreiben, Zeichnen oder Ausführen von Touchscreen-Aktionen auf dem Bildschirm verwenden.</li> <li>• Mit dem S Pen auf Elemente auf dem Bildschirm zeigen, um auf weitere S Pen-Funktionen wie die Air-Taste und Air View zuzugreifen.</li> </ul>
<b>S Pen-Taste</b>	<ul style="list-style-type: none"> <li>• Mit dem S Pen auf den Bildschirm zeigen und die S Pen-Taste drücken, um die S Pen-Befehlsfunktionen anzuzeigen.</li> <li>• Zur Auswahl von Elementen S Pen-Taste gedrückt halten und den S Pen über die Elemente ziehen.</li> </ul>
<b>Pinzette</b>	<ul style="list-style-type: none"> <li>• Zum Auswechseln der S Pen-Spitze die Spitze mit der Pinzette entfernen.</li> </ul>

## S Pen entfernen

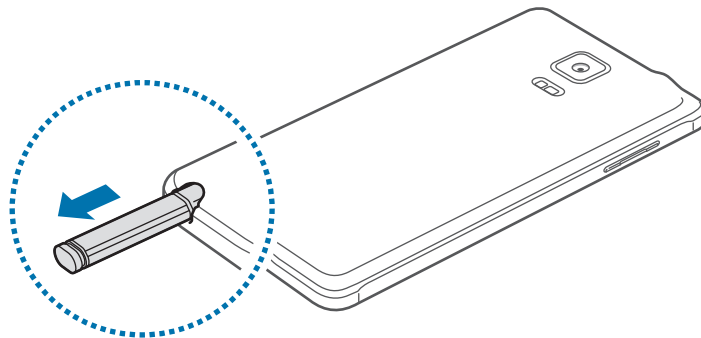

Wenn Sie den S Pen aus dem Fach entfernen, startet das Gerät abhängig von der Einstellung für die Stiftentnahmeoption des S Pen das **Aktionsmemo** oder zeigt die S Pen-Befehle an.

Öffnen Sie zum Ändern dieser Einstellung den Bildschirm Alle Anwendungen und tippen Sie **Einstellungen** → **S Pen** → **Entnahmeoptionen an**.

## Auswechseln der S Pen-Spitze

Ist die Spitze abgenutzt, müssen Sie sie durch eine neue ersetzen.

- 1 Halten Sie die Spitze mit der Pinzette gut fest und entfernen Sie sie.

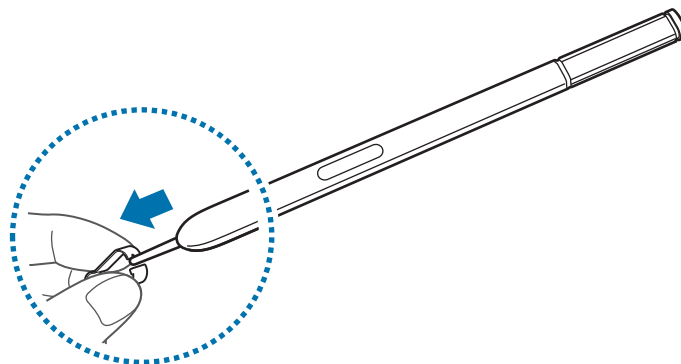

## 2 Schieben Sie eine neue Spitze in den S Pen.

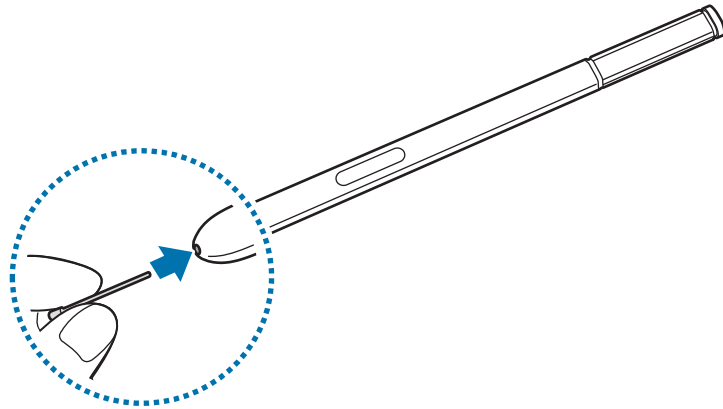

Passen Sie auf, sich nicht die Finger mit der Pinzette zu kneifen.



- Verwenden Sie gebrauchte Spitzen nicht erneut. Andernfalls funktioniert der S Pen möglicherweise nicht mehr richtig.
- Schieben Sie die Spitze nicht zu stark in den S Pen.
- Schieben Sie die Spitze nicht mit dem runden Ende in den S Pen. Dies kann zu Schäden am S Pen oder Gerät führen.



- Sollte Ihr S Pen nicht ordnungsgemäß funktionieren, bringen Sie ihn in eine Samsung-Kundendienstzentrale.
- Wenn Sie den S Pen in einem spitzen Winkel zum Bildschirm verwenden, erkennt das Gerät die Aktionen des S Pen möglicherweise nicht. Achten Sie bei der Nutzung des S Pens darauf, ihn nicht zu verbiegen oder starken Druck damit auszuüben.



- Sie können die „Aktuelle Anwendungen“-Taste und die Zurück-Taste mit dem S Pen verwenden.
- Weitere Informationen über den S Pen finden Sie auf der Samsung-Website.

## SIM- oder USIM-Karte und Akku verwenden

### SIM- oder USIM-Karte und Akku einlegen

Setzen Sie die SIM- oder USIM-Karte Ihres Mobil dienst anbieters und den Akku ein.



- Mit diesem Gerät können nur microSIM-Karten verwendet werden.
- Einige LTE-Dienste sind je nach Dienst anbieter möglicherweise nicht verfügbar. Weitere Informationen zur Verfügbarkeit des Dienstes erhalten Sie von Ihrem Dienst anbieter.

1 Nehmen Sie die rückwärtige Abdeckung ab.

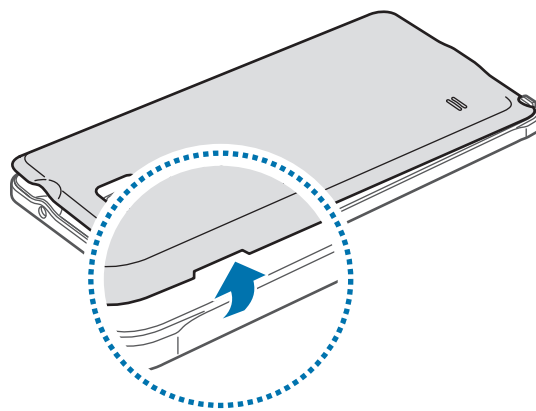

Achten Sie beim Abnehmen der rückwärtigen Abdeckung auf Ihre Fingernägel.



Biegen und verdrehen Sie die rückwärtige Abdeckung nicht. Andernfalls kann die Abdeckung beschädigt werden.

2 Legen Sie die SIM- oder USIM-Karte mit den goldfarbenen Kontakten nach unten zeigend ein.

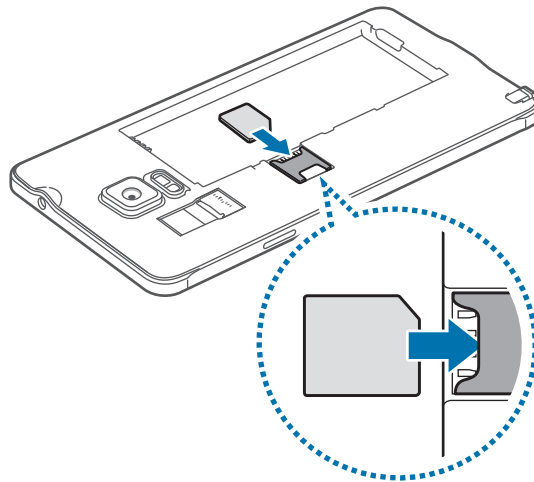

- Setzen Sie keine Speicherkarte in den SIM-Karteneinschub ein. Klemmt die Speicherkarte im SIM-Karteneinschub, bringen Sie das Gerät in ein Samsung-Kundendienstzentrum, um die Speicherkarte entfernen zu lassen.
- Achten Sie darauf, dass Sie die SIM- oder USIM-Karte nicht verlieren und dass keine anderen Personen sie verwenden. Samsung übernimmt keine Haftung für Schäden oder Unannehmlichkeiten, die durch verlorene oder gestohlene Karten verursacht wurden.

3 Legen Sie den Akku so ein, dass die goldfarbenen Kontakte des Akkus auf den Kontakten des Geräts aufliegen.

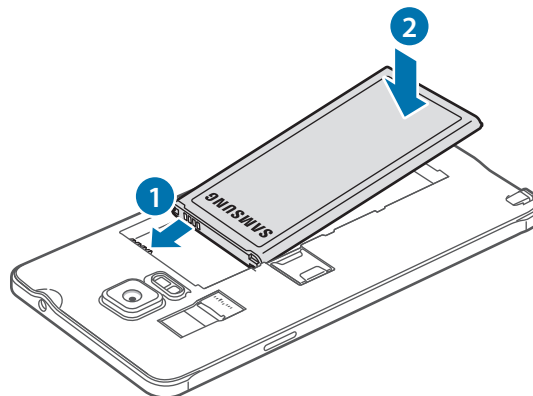

- 4 Bringen Sie die rückwärtige Abdeckung wieder an.

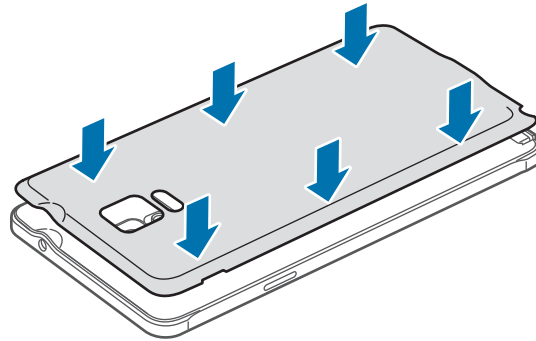

## SIM- oder USIM-Karte und Akku entfernen

- 1 Nehmen Sie die rückwärtige Abdeckung ab.
- 2 Nehmen Sie den Akku heraus.

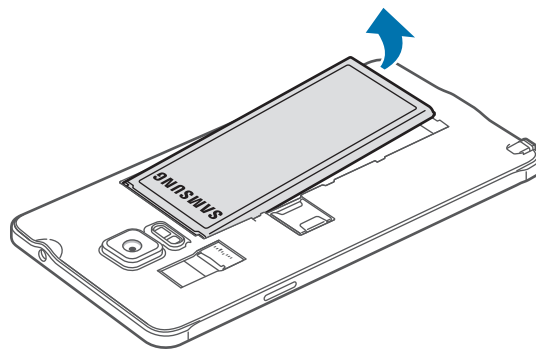

- 3 Drücken Sie mit dem Finger auf die SIM- oder USIM-Karte und ziehen Sie sie heraus.

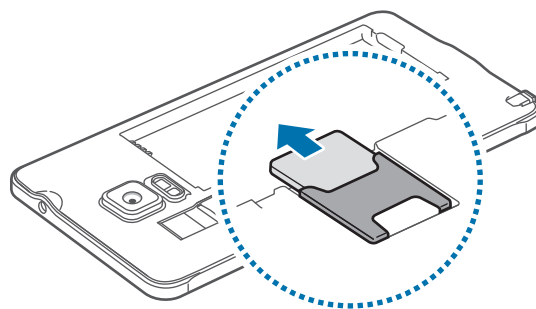

## Akku aufladen

Verwenden Sie das Ladegerät, um den Akku zu laden, bevor Sie das Gerät erstmals verwenden. Sie können den Akku auch über das USB-Kabel am Computer anschließen und aufladen.



Verwenden Sie nur von Samsung zugelassene Ladegeräte, Akkus und Kabel. Nicht zugelassene Ladegeräte oder Kabel können zu einer Explosion des Akkus oder zu Schäden am Gerät führen.



- Wenn der Akku vollständig entladen ist, kann das Gerät nicht unmittelbar nach dem Anschluss an das Ladegerät eingeschaltet werden. Laden Sie den leeren Akku ein paar Minuten lang auf, bevor Sie das Gerät wieder einschalten.
- Über die adaptive Schnellladefunktion können Sie den Akku schneller aufladen, wenn das Gerät bzw. sein Bildschirm ausgeschaltet ist.

Schließen Sie das USB-Kabel an das USB-Netzteil und das andere Ende des USB-Kabels an die Multifunktionsbuchse an.

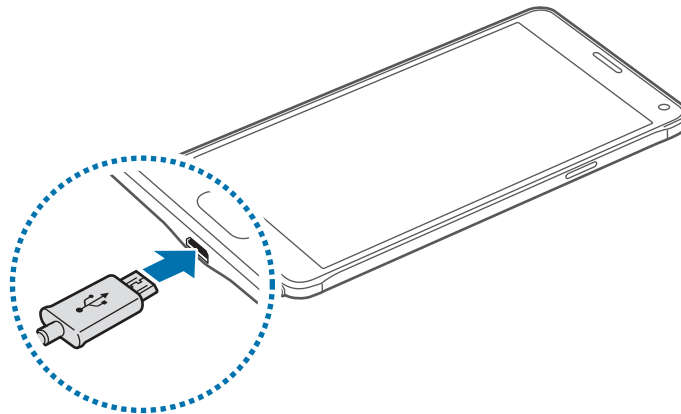

Ein falsches Anschließen des Ladegeräts kann zu schweren Schäden am Gerät führen. Schäden durch unsachgemäße Verwendung werden nicht von der Garantie abgedeckt.



- Während das Gerät geladen wird, können aufgrund einer instabilen Stromversorgung Funktionsstörungen des Touchscreens auftreten. Entfernen Sie in diesem Fall das Ladegerät.
- Beim Aufladen können sich das Gerät und das Ladegerät erwärmen. Das ist üblich und hat keine Auswirkung auf die Lebensdauer oder Leistungsfähigkeit des Geräts. Erwärmt sich der Akku stärker als üblich, entfernen Sie das Ladegerät.
- Falls das Gerät nicht richtig geladen wird, bringen Sie es zusammen mit dem Ladegerät in eine Samsung-Kundendienstzentrale.



Trennen Sie das Ladegerät vom Gerät, wenn der Akku vollständig geladen ist. Ziehen Sie zuerst das Ladegerät vom Gerät ab und trennen Sie anschließend die Verbindung zwischen Ladegerät und Netzsteckdose.



Entnehmen Sie den Akku nicht, bevor Sie das Ladegerät abgetrennt haben. Dies kann zu Schäden am Gerät führen.



Stecken Sie das Ladegerät aus, wenn es nicht verwendet wird, um Energie zu sparen. Das Ladegerät verfügt über keinen Ein-/Aus-Schalter. Sie müssen also das Ladegerät vom Stromanschluss trennen, wenn es nicht verwendet wird, um zu verhindern, dass Energie verschwendet wird. Das Ladegerät sollte sich während des Aufladens in der Nähe des Stromanschlusses befinden und leicht zugänglich sein.

## Stromverbrauch reduzieren

Ihr Gerät bietet Ihnen Optionen zum Verlängern der Akkulaufzeit.

- Wenn Sie Ihr Gerät nicht benutzen, aktivieren Sie den Schlafmodus, indem Sie die Ein-/Aus-Taste drücken.
- Aktivieren Sie den Energiesparmodus.
- Verwenden Sie den Task-Manager, um nicht benötigte Anwendungen zu schließen.
- Deaktivieren Sie die Bluetooth-Funktion, wenn Sie sie nicht verwenden.
- Deaktivieren Sie die WLAN-Funktion, wenn Sie sie nicht verwenden.
- Deaktivieren Sie die automatische Synchronisierung von Anwendungen.
- Reduzieren Sie die Beleuchtungsdauer des Bildschirms.
- Verringern Sie die Bildschirmhelligkeit.



- Ist der Akkuladestand gering, wird das Akkusymbol leer angezeigt.
- Der Akkuverbrauch steigt, wenn Sie gleichzeitig verschiedene Anwendungen, Netzwerkanwendungen oder Anwendungen, bei denen ein zusätzliches Gerät verbunden werden muss, ausführen. Führen Sie diese Anwendungen nur bei vollständig geladenem Akku aus. So vermeiden Sie eine Unterbrechung der Netzwerkverbindung oder einen Ladeverlust während einer Datenübertragung.
- Sie können das Gerät verwenden, während es aufgeladen wird. In diesem Fall kann der Ladevorgang jedoch länger dauern.

## Schnelles Laden

Das Gerät hat eine integrierte Schnellladefunktion. Mithilfe dieser Funktion kann der Akku schneller geladen werden, wenn das Gerät bzw. sein Bildschirm ausgeschaltet ist.

### Informationen zum schnellen Laden

- Die Akku-Schnellladefunktion nutzt eine Technologie, die den Akku mithilfe einer erhöhten Leistung schneller lädt. Das Gerät unterstützt die Funktionen Adaptive Fast Charging von Samsung und Quick Charge 2.0 von Qualcomm.
- Schließen Sie Ihr Gerät zum Schnellladen an ein Akkuladegerät an, das Adaptive Fast Charging bzw. Quick Charge 2.0 unterstützt.

### Ladegeschwindigkeit erhöhen

Um den Akku schneller zu laden, schalten Sie das Gerät bzw. seinen Bildschirm während des Ladevorgangs aus.

- Wird der Akku bei ausgeschaltetem Gerät geladen, wird das Symbol  auf dem Bildschirm angezeigt.
- Wird der Akku bei eingeschaltetem Bildschirm geladen, werden Sie über ein eingeblendetes Pop-up-Fenster aufgefordert, den Bildschirm des Geräts auszuschalten. Schalten Sie den Bildschirm aus, um die Ladegeschwindigkeit zu erhöhen.



- Wenn Sie den Akku mit einem herkömmlichen Akkuladegerät laden, können Sie die integrierte Schnellladefunktion nicht verwenden.
- Wenn das Gerät heiß wird oder die Umgebungstemperatur steigt, kann die Ladegeschwindigkeit automatisch nachlassen. Das ist normal und verhindert, dass das Gerät beschädigt wird.

# Speicherkarte verwenden

## Speicherkarte installieren

Ihr Gerät eignet sich für Speicherkarten mit einem Speicherplatz von maximal 128 GB. Je nach Speicherkarte, Hersteller und Typ sind manche Speicherkarten mit Ihrem Gerät nicht kompatibel.



- Manche Speicherkarten sind mit Ihrem Gerät nicht vollständig kompatibel. Die Verwendung einer inkompatiblen Speicherkarte kann das Gerät, die Speicherkarte und die auf der Karte gespeicherten Daten beschädigen.
- Achten Sie darauf, dass Sie die Speicherkarte mit der richtigen Seite nach oben weisend einsetzen.



Das Gerät unterstützt die FAT- und exFAT-Dateistruktur für Speicherkarten. Wenn Sie eine Speicherkarte einsetzen, die in einer anderen Dateistruktur formatiert wurde, fordert das Gerät Sie zur Neuformatierung dieser Speicherkarte auf.

- 1 Nehmen Sie die rückwärtige Abdeckung ab.
- 2 Setzen Sie die Speicherkarte mit den goldfarbenen Kontakten nach unten ein.

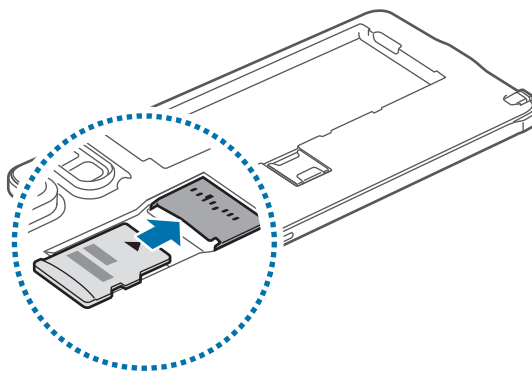

- 3 Bringen Sie die rückwärtige Abdeckung wieder an.



- Häufiges Speichern und Löschen von Daten verringert die Lebensdauer der Speicherkarte.
- Wenn Sie eine Speicherkarte in das Gerät einsetzen, erscheint das Dateiverzeichnis der Speicherkarte im Ordner **Eigene Dateien** → **SD-Karte**.

## Speicherkarte entfernen

Bevor Sie eine Speicherkarte entnehmen, müssen Sie sie zum sicheren Entfernen im Gerät deaktivieren.

Tippen Sie auf dem Startbildschirm **Menü** → **Einstellungen** → **Speicher** → **SD-Karte entfernen** an.

- 1 Nehmen Sie die rückwärtige Abdeckung ab.
- 2 Ziehen Sie die Speicherkarte heraus.
- 3 Bringen Sie die rückwärtige Abdeckung wieder an.



Entfernen Sie die Speicherkarte nicht, wenn das Gerät gerade auf Daten zugreift oder sie überträgt. Dies kann dazu führen, dass Daten verloren gehen oder beschädigt werden. Zudem können Schäden an der Speicherkarte oder am Gerät entstehen. Samsung trägt keinerlei Verantwortung für Verluste, die durch eine falsche Verwendung von beschädigten Speicherkarten entstehen. Dies schließt auch Datenverluste ein.

## Speicherkarte formatieren

Wenn Sie die Speicherkarte auf dem Computer formatieren, ist sie möglicherweise anschließend mit dem Gerät nicht mehr kompatibel. Formatieren Sie die Speicherkarte nur im Gerät.

Tippen Sie auf dem Startbildschirm **Menü** → **Einstellungen** → **Speicher** → **SD-Karte formatieren** → **SD-Karte formatieren** → **Alles löschen** an.



Erstellen Sie vor dem Formatieren der Speicherkarte unbedingt eine Sicherungskopie aller wichtigen Daten, die auf der Speicherkarte gespeichert sind. Die Herstellergarantie deckt keine Datenverluste ab, die durch Anwenderaktionen verursacht werden.

## Gerät ein- und ausschalten

Halten Sie die Ein-/Aus-Taste einige Sekunden lang gedrückt, um das Gerät einzuschalten.

Befolgen Sie beim erstmaligen Einschalten des Geräts oder nach einem Zurücksetzen auf die Werkseinstellungen die Anweisungen auf dem Bildschirm, um das Gerät einzurichten.

Halten Sie zum Ausschalten des Geräts die Ein-/Aus-Taste gedrückt und tippen Sie **Ausschalten** an.

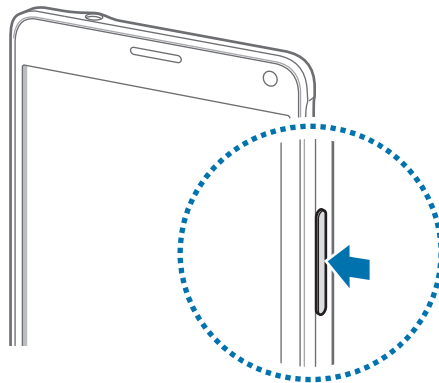

Befolgen Sie alle Warnungen und Anweisungen autorisierter Personen in Bereichen, in denen drahtlose Geräte verboten sind, z. B. in Flugzeugen und Krankenhäusern.

## Bildschirm sperren und entsperren

Drücken Sie die Ein-/Aus-Taste, schaltet sich der Bildschirm aus und er wird gesperrt. Der Bildschirm wird auch ausgeschaltet und das Gerät automatisch gesperrt, wenn es eine gewisse Zeit lang nicht verwendet wird.

Drücken Sie zum Entsperren des Bildschirms die Ein-/Aus-Taste oder die Home-Taste und streichen Sie in eine beliebige Richtung.

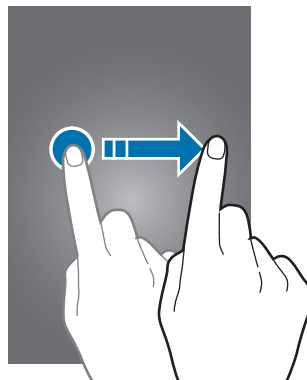

Sie können die Sperrbildschirmmethode ändern und zusätzliche Sicherheitsfunktionen verwenden. Weitere Informationen finden Sie unter [Bildschirmsperrmethode ändern](#).

# Grundlegende Information

## Touchscreen verwenden



- Achten Sie darauf, dass der Touchscreen nicht mit anderen elektrischen Geräten in Kontakt kommt. Elektrostatische Entladungen können Fehlfunktionen des Touchscreens verursachen.
- Um Schäden am Touchscreen zu verhindern, tippen Sie nicht mit einem scharfen Gegenstand darauf und üben Sie keinen starken Druck mit den Fingerspitzen aus.



- Möglicherweise erkennt das Gerät Toucheingaben nahe am Rand des Bildschirms nicht, wenn die Toucheingabe außerhalb des Erkennungsbereichs ausgeführt wird.
- Befindet sich der Touchscreen über einen längeren Zeitraum im Stand-by-Modus, kann es zu Nach- oder Geisterbildern kommen, die sich auf der Anzeige einbrennen. Schalten Sie den Touchscreen aus, wenn Sie das Gerät nicht verwenden.

## Tippen

Um Anwendungen zu öffnen, Menüsymbole auszuwählen, Tasten auf dem Bildschirm zu drücken oder mit der Tastatur Zeichen einzugeben, tippen Sie diese jeweils mit Ihrem Finger oder dem S Pen an.

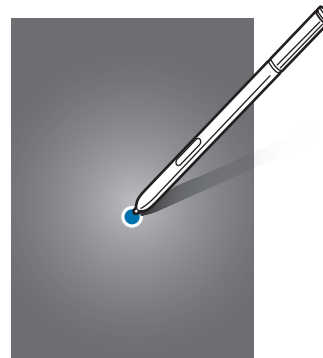
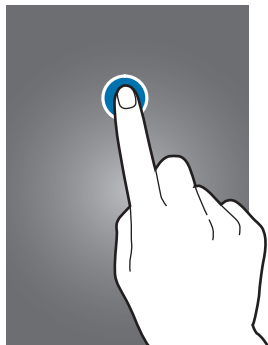

## Berühren und halten

Wenn Sie ein Element oder den Bildschirm länger als 2 Sekunden berühren und halten, werden die verfügbaren Optionen angezeigt.

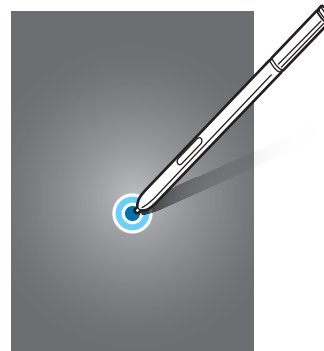

## Ziehen

Sie können ein Element verschieben, indem Sie es berühren und halten und an die gewünschte Position ziehen.

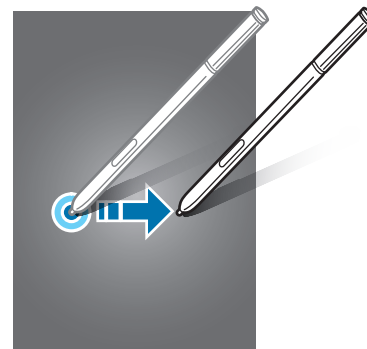
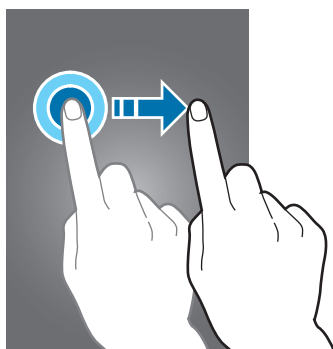

## Doppelt antippen

Sie können einen Bereich auf einer Webseite oder einem Bild vergrößern, indem Sie ihn doppelt antippen. Tippen Sie den Bereich erneut doppelt an, erscheint die Ansicht wie vor der Vergrößerung.

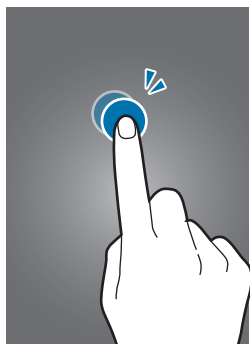

## Streichen

Streichen Sie auf dem Startbildschirm oder auf dem Bildschirm Alle Anwendungen nach rechts oder links, um weitere Felder anzuzeigen. Um auf einer Webseite, in einer Liste mit Elementen oder durch Ihre Kontakte zu scrollen, streichen Sie nach oben oder unten.

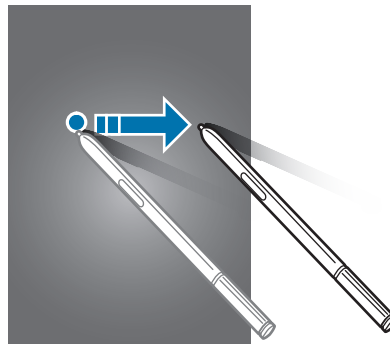
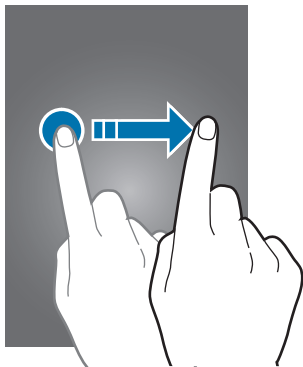

## Finger spreizen oder zusammenführen

Sie können einen Bereich auf einer Webseite, einer Karte oder einem Bild vergrößern, indem Sie ihn mit zwei Fingern auseinander ziehen. Ziehen Sie ihn zusammen, um ihn wieder zu verkleinern.

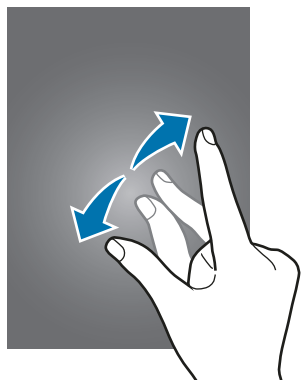



# Startbildschirm-Layout

## Startbildschirm

Vom Startbildschirm aus haben Sie Zugriff auf alle Funktionen des Geräts. Hier finden Sie unter anderem Widgets, Anwendungsschnellzugriffe und mehr. Widgets sind kleine Anwendungen, die bestimmte Anwendungsfunktionen starten, um auf dem Startbildschirm Informationen und einen einfachen Zugriff bereitzustellen.

Andere Seiten rufen Sie auf, indem Sie nach links oder rechts streichen oder am unteren Bildschirmrand eine der Bildschirmanzeigen antippen.

Informationen zur Anpassung des Startbildschirms finden Sie unter [Startbildschirm verwalten](#).

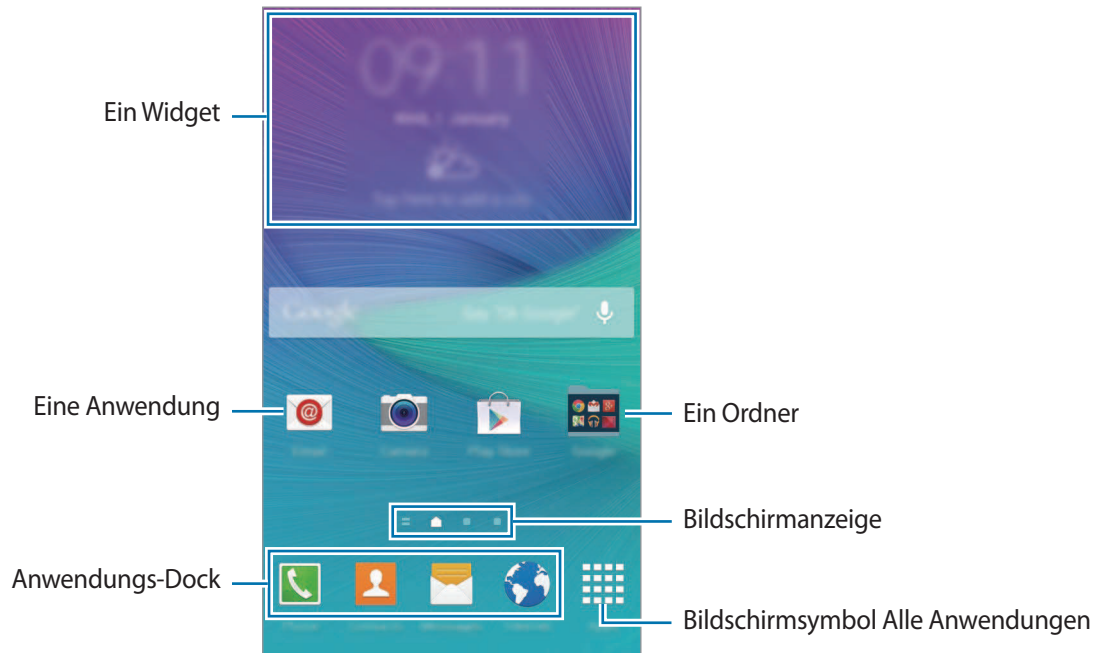

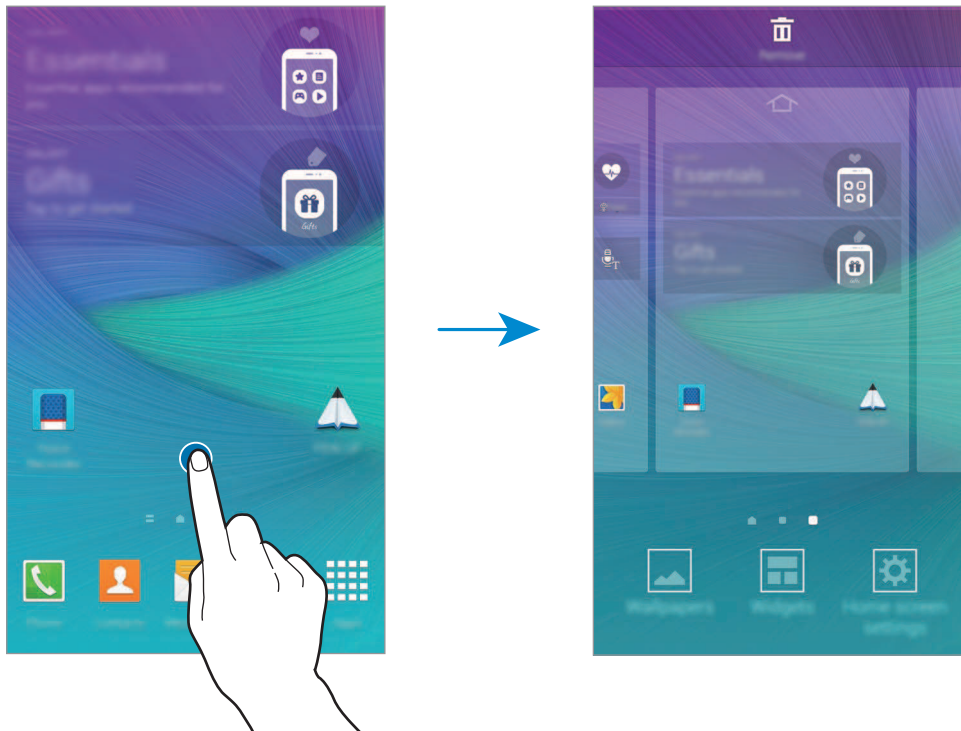

## Startbildschirmoptionen

Berühren und halten Sie einen leeren Bereich auf dem Startbildschirm oder bewegen Sie Ihre Finger auf dem Bildschirm zusammen, um die verfügbaren Optionen aufzurufen. Passen Sie den Startbildschirm an, indem Sie Felder auf dem Startbildschirm hinzufügen, löschen oder verschieben. Zusätzlich können Sie den Hintergrund des Startbildschirms einrichten, Widgets zum Startbildschirm hinzufügen usw.



## Flipboard Briefing

Mit dieser Funktion können Sie sich die neuesten Artikel aus verschiedenen Kategorien anzeigen lassen. Die Funktion hält Sie auf dem Laufenden über Neuigkeiten, die Sie interessieren.

- 1 Tippen Sie auf dem Startbildschirm  an oder streichen Sie nach rechts, um **Flipboard Briefing** zu öffnen.
  - 2 Tippen Sie beim ersten Öffnen dieser Funktion **LOS GEHT'S** an.
  - 3 Streichen Sie nach oben, um durch die Artikel der einzelnen News-Kategorien zu blättern.
-  Berühren und halten Sie zum Deaktivieren von **Flipboard Briefing** einen leeren Bereich auf dem Startbildschirm. Tippen Sie dann **Startseiten-Einstellungen** an und deaktivieren Sie **Flipboard Briefing**.

## Bildschirm Alle Anwendungen

















Auf dem Bildschirm Alle Anwendungen werden Symbole für alle Anwendungen angezeigt. Dies gilt auch für neu installierte Anwendungen.









Tippen Sie auf dem Startbildschirm **Menü** an, um den Bildschirm Alle Anwendungen aufzurufen. Andere Felder zeigen Sie an, indem Sie nach links oder rechts streichen oder am unteren Bildschirmrand eine Bildschirmanzeige auswählen.

Informationen zur Anpassung des Bildschirm Alle Anwendungen finden Sie unter [Bildschirm Alle Anwendungen verwalten](#).

## Anzeigesymbole

Anzeigesymbole erscheinen oben auf dem Bildschirm auf der Statusleiste. Die häufigsten Symbole sind in der folgenden Tabelle aufgelistet.

Symbol	Bedeutung
	Kein Signal
	Signalstärke
	Roaming (außerhalb des normalen Netzabdeckungsbereichs)
	Mit GPRS-Netz verbunden
	Mit EDGE-Netz verbunden
	Mit UMTS-Netz verbunden
	Mit HSDPA-Netz verbunden
	Mit HSPA+-Netz verbunden
	Mit LTE-Netzwerk verbunden (für Modelle, die den LTE-Dienst unterstützen)
	Mit WLAN verbunden
	Bluetooth-Funktion aktiviert
	GPS aktiviert
	Laufender Anruf
	Anruf in Abwesenheit
	Smart Stay-Funktion aktiviert
	Mit Computer verbunden
	Keine SIM- oder USIM-Karte

Symbol	Bedeutung
	Neue SMS oder MMS
	Alarm aktiviert
	S Pen entnommen
	Lautlos aktiviert
	Vibrieren aktiviert
	Offline-Modus aktiviert
	Fehler aufgetreten oder Vorsicht erforderlich
	Ladezustand



Die Statusleiste erscheint in einigen Anwendungen möglicherweise nicht am oberen Bildschirmrand. Ziehen Sie den Finger vom oberen Bildschirmrand nach unten, um die Statusleiste anzuzeigen.

## Benachrichtigungsfeld und Schnelleinstellungsfeld

### Benachrichtigungsfeld verwenden

Wenn Sie neue Benachrichtigungen erhalten (beispielsweise zu Nachrichten oder verpassten Anrufen), erscheinen auf der Statusleiste entsprechende Anzeigesymbole. Weitere Informationen zu den Symbolen erhalten Sie, indem Sie das Benachrichtigungsfeld öffnen und die Details anzeigen.

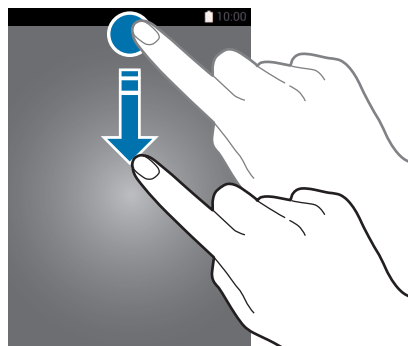

Ziehen Sie zum Öffnen des Benachrichtigungsfelds die Statusleiste nach unten. Wenn Sie das Benachrichtigungsfeld schließen möchten, ziehen Sie die Leiste vom unteren Bildschirmrand nach oben.

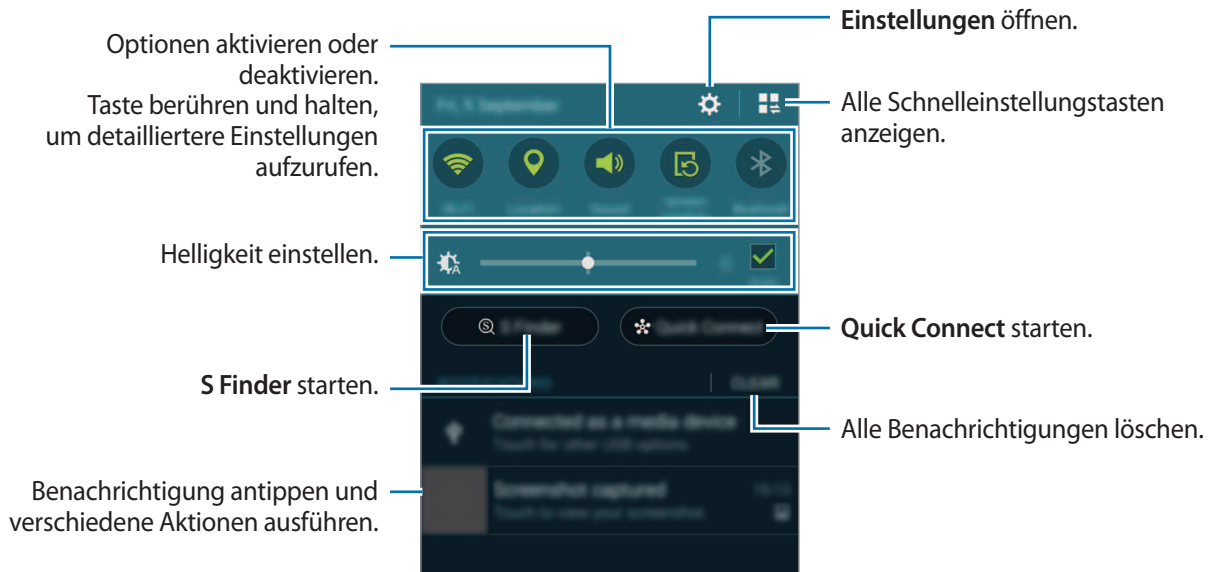

Im Benachrichtigungsfeld stehen folgende Funktionen zur Verfügung.



## Tasten für Schnelleinstellungen neu anordnen

Wenn Sie die Tasten für Schnelleinstellungen im Benachrichtigungsfeld neu anordnen möchten, tippen Sie  →  an, berühren und halten Sie ein Element und ziehen Sie es dann an eine andere Position.

## Schnelleinstellungsfeld verwenden

Im Benachrichtigungsfeld können Sie verschiedene Funktionen aktivieren oder deaktivieren. Öffnen Sie zum Aktivieren oder Deaktivieren weiterer Funktionen die Schnelleinstellungen.

Ziehen Sie zum Öffnen des Schnelleinstellungsfelds die Statusleiste mit zwei Fingern nach unten. Sie können auch im Benachrichtigungsfeld  antippen. Wenn Sie das Schnelleinstellungsfeld schließen möchten, ziehen Sie die Leiste vom unteren Bildschirmrand nach oben.

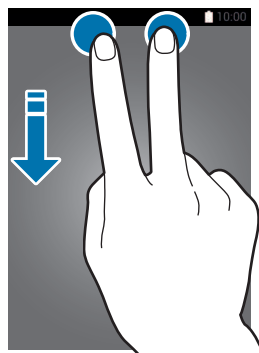





Tippen Sie zum Aktivieren oder Deaktivieren von Funktionen die Tasten im Schnelleinstellungsfeld an. Sie können auf detailliertere Einstellungsoptionen zugreifen, indem Sie eine Taste berühren und halten.

## Anwendungen öffnen

Wählen Sie auf dem Startbildschirm oder auf dem Bildschirm Alle Anwendungen ein Anwendungssymbol, um die Anwendung zu öffnen.

Tippen Sie zum Öffnen der Liste mit den kürzlich verwendeten Anwendungen  an und wählen Sie ein Anwendungsfenster, um die Anwendung zu öffnen.

### Anwendung schließen

Tippen Sie  →  und anschließend neben einer Anwendung **Beenden** an, um die Anwendung zu schließen. Durch Antippen von **Alle beenden** können Sie alle ausgeführten Anwendungen schließen. Sie können auch  →  antippen.

## Anwendungen installieren oder deinstallieren

### Samsung GALAXY Apps

Über diese Anwendung können Sie Anwendungen kaufen und herunterladen.

Tippen Sie auf dem Bildschirm Alle Anwendungen Samsung **GALAXY Apps** an.



Diese Anwendung ist je nach Region oder Dienstanbieter u. U. nicht verfügbar.

### Anwendungen installieren

Sie können Anwendungen nach Kategorie durchsuchen oder  antippen, um nach einem Schlüsselwort zu suchen.

Wählen Sie eine Anwendung aus, um anwendungsbezogene Informationen anzuzeigen. Tippen Sie **Gratis** an, um kostenlose Anwendungen herunterzuladen. Wenn Sie kostenpflichtige Anwendungen kaufen und herunterladen möchten, tippen Sie die Taste für die Anzeige des Anwendungspreises an.



Wenn Sie die Einstellungen zur automatischen Aktualisierung ändern möchten, tippen Sie  → **Einstellungen** → **Apps automatisch aktualisieren** an und wählen Sie dann eine Option aus.

### Play Store

Über diese Anwendung können Sie Anwendungen kaufen und herunterladen.

Tippen Sie auf dem Bildschirm Alle Anwendungen **Play Store** an.

## Anwendungen installieren

Sie können Anwendungen nach Kategorie durchsuchen oder  antippen, um nach einem Schlüsselwort zu suchen.

Wählen Sie eine Anwendung aus, um anwendungsbezogene Informationen anzuzeigen. Tippen Sie **INSTALLIEREN** an, um kostenlose Anwendungen herunterzuladen. Wenn Sie kostenpflichtige Anwendungen kaufen und herunterladen möchten, tippen Sie auf den Preis und befolgen Sie die Anweisungen auf dem Bildschirm.



Wenn Sie die Einstellungen zur automatischen Aktualisierung ändern möchten, tippen Sie **≡** → **EINSTELLUNGEN** → **Automatische App-Updates** an und wählen Sie dann eine Option aus.

## Anwendungen verwalten

### Anwendungen deinstallieren oder deaktivieren

Öffnen Sie zum Deaktivieren von Standardanwendungen den Bildschirm Alle Anwendungen und tippen Sie **⋮** → **Apps deinstallieren/deaktivieren** an. Deaktivierbare Anwendungen werden mit dem Symbol  gekennzeichnet. Wählen Sie eine Anwendung aus und tippen Sie **Deaktivieren** an.

Wenn Sie heruntergeladene Anwendungen deinstallieren möchten, öffnen Sie den Bildschirm Alle Anwendungen, tippen Sie **⋮** → **Heruntergeladene Apps** → **⋮** → **Deinstallieren** an, wählen Sie eine Anwendung aus und tippen Sie dann **Deinstallieren** an. Sie können auch auf dem Bildschirm Alle Anwendungen **Einstellungen** → **Anwendungsmanager** antippen, eine Anwendung auswählen und dann **Deinstallieren** antippen.

### Anwendungen aktivieren

Tippen Sie auf dem Bildschirm Alle Anwendungen **⋮** → **Deaktivierte Apps anzeigen** an, wählen Sie die gewünschten Anwendungen aus und tippen Sie dann **Fertig** an. Sie können auch auf dem Bildschirm Alle Anwendungen **Einstellungen** → **Anwendungsmanager** antippen, zu **DEAKTIVIERT** blättern, eine Anwendung auswählen und dann **Aktivieren** antippen.

### Anwendungen ausblenden

Blenden Sie ungewünschte Anwendungen auf dem Bildschirm Alle Anwendungen aus.

Tippen Sie auf dem Bildschirm Alle Anwendungen **⋮** → **Apps ausblenden** an.

Tippen Sie zum Anzeigen ausgeblendeter Anwendungen **⋮** → **Verborgene Apps anzeigen**.



- Anwendungen ausblenden: Blenden Sie Anwendungen auf dem Bildschirm Alle Anwendungen aus. Ausgeblendete Anwendungen können weiterhin verwendet werden.
- Anwendungen deaktivieren: Deaktivieren Sie ausgewählte Standardanwendungen, die nicht deinstalliert werden können. Deaktivierte Anwendungen können nicht verwendet werden.
- Anwendungen deinstallieren: Deinstallieren Sie heruntergeladene Anwendungen.

# Text eingeben

## Tastaturlayout



Bei der Texteingabe für Nachrichten, Memos oder ähnliches wird automatisch eine Tastatur eingeblendet.



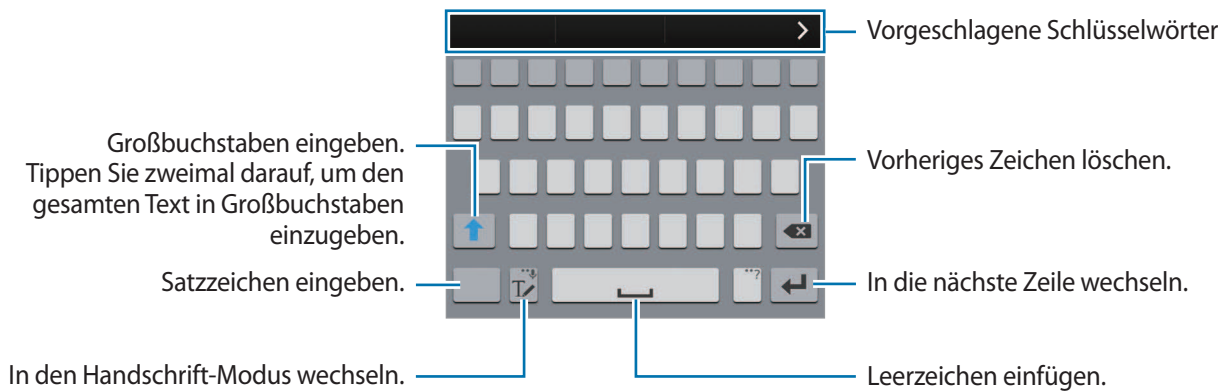

Die Texteingabe wird nicht für alle Sprachen unterstützt. Zum Eingeben eines Texts müssen Sie die Eingabesprache in eine der unterstützten Sprachen ändern.



## Eingabesprache ändern

Berühren und halten Sie , tippen Sie  → **Eingabesprachen auswählen** an und wählen Sie dann die gewünschten Sprachen aus. Bei Auswahl mehrerer Sprachen können Sie zwischen den Eingabesprachen umschalten, indem Sie auf der Leertaste nach links oder rechts streichen.

## Tastaturlayout ändern



Berühren und halten Sie , tippen Sie  an und wählen Sie unter **EINGABESPRACHEN** eine Sprache und dann das Tastaturlayout aus, das verwendet werden soll.



Auf der **3x4-Tastatur** sind einer Taste drei bis vier Zeichen zugeordnet. Tippen Sie zum Eingeben eines Zeichens die entsprechende Taste so oft an, bis das gewünschte Zeichen erscheint.



## Weitere Tastaturfunktionen verwenden

Berühren und halten Sie , um verschiedene Funktionen zu verwenden. Je nach der zuletzt verwendeten Funktion werden möglicherweise andere Symbole als das Symbol  angezeigt.



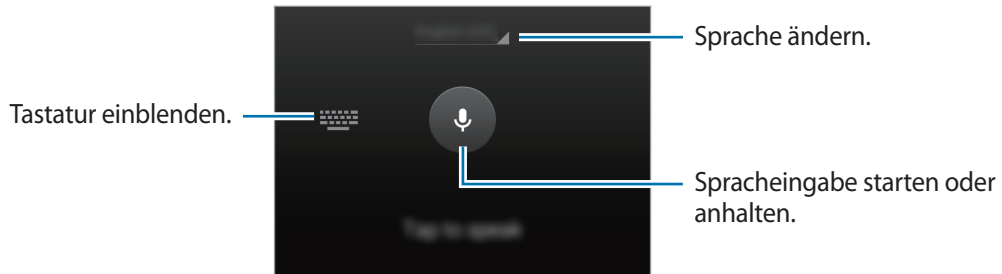

-  : Text mittels Sprache eingeben.

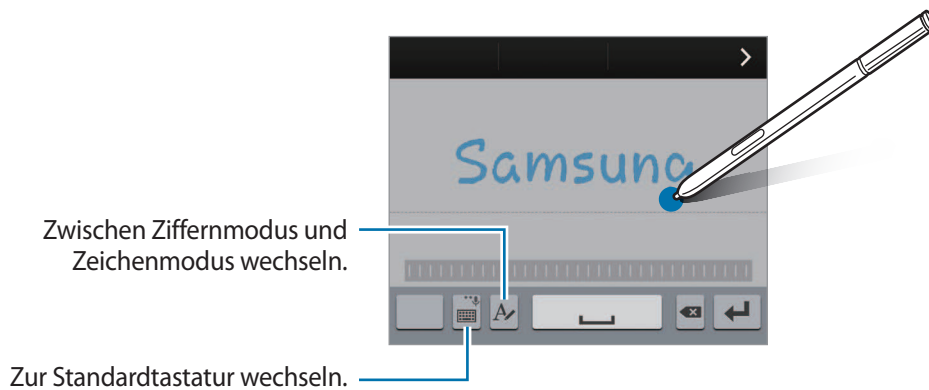

-  : In den Handschrift-Modus wechseln.





Diese Funktion ist je nach Region oder Dienstanbieter u. U. nicht verfügbar.

-  : Element aus der Zwischenablage einfügen.
-  : Tastatureinstellungen ändern.
-  : Emoticons eingeben.
-  : Zur unverankerten Tastatur wechseln. Durch Ziehen von  können Sie die Tastatur an eine andere Position verschieben.



## Kopieren und einfügen

- 1 Berühren und halten Sie eine Textstelle.
- 2 Ziehen Sie  oder , um den gewünschten Text zu markieren, oder tippen Sie **Alle auswählen**, um den gesamten Text zu markieren.
- 3 Tippen Sie **Kopieren** oder **Ausschneiden** an.  
Der ausgewählte Text wird in die Zwischenablage kopiert.
- 4 Bewegen Sie den Cursor an die Stelle, an der Sie den Text einfügen möchten, und tippen Sie  → **Einfügen** an.  
Wenn Sie Text einfügen möchten, den Sie vorher kopiert haben, tippen Sie **Zwischenablage** an und wählen Sie den Text aus.

## Screenshot

Erstellen Sie während der Verwendung des Geräts einen Screenshot.

Halten Sie gleichzeitig die Home-Taste und die Ein-/Aus-Taste gedrückt. Das Bild wird im Ordner **Screenshots** gespeichert. Gehen Sie zum Öffnen des Ordners zum Bildschirm **Alle Anwendungen** und tippen Sie **Galerie** →  → **Album** → **Screenshots** an. Nach der Aufnahme des Screenshots können Sie das Bild bearbeiten und an andere senden.



Sie können Screenshots auch auf andere Art und Weise erstellen. Weitere Informationen finden Sie unter [Screenshot](#).



Bei der Verwendung bestimmter Anwendungen können Sie keinen Screenshot aufnehmen.

## Wörterbuch verwenden

Schlagen Sie während der Verwendung bestimmter Funktionen wie dem Surfen im Internet die Bedeutung von Wörtern nach.

- 1 Berühren und halten Sie ein Wort, das Sie nachschlagen möchten.  
Wenn das Wort, das Sie nachschlagen möchten, nicht ausgewählt ist, ziehen Sie  oder , um den gewünschten Text auszuwählen.

## 2 Tippen Sie **Wörterbuch** an.

Wenn auf dem Gerät kein Wörterbuch vorinstalliert ist, befolgen Sie die Anweisungen auf dem Bildschirm, um eines zu installieren.

## 3 Zeigen Sie die Bedeutung an.

Tippen Sie  an, um weitere Bedeutungen anzuzeigen. Tippen Sie in der Detailansicht **★** an, um das Wort zur Liste Ihrer Lieblingswörter hinzuzufügen, oder tippen Sie **Internetsuche** an, um das Wort als Suchbegriff zu verwenden.

Tippen Sie für weitere Optionen in der Detailansicht **⋮** an.

# Eigene Dateien

Mit dieser Anwendung können Sie unterschiedliche Dateien öffnen, die auf dem Gerät oder z. B. bei Cloud-Speicherdiensten gespeichert sind.

Tippen Sie auf dem Bildschirm Alle Anwendungen **Eigene Dateien** an.



## Energie sparen

### Energiesparmodus

Sparen Sie Akku, indem Sie die Gerätefunktionen einschränken.

Tippen Sie auf dem Bildschirm Alle Anwendungen **Einstellungen** → **Energiesparmodus** → **Energiesparmodus** und den Schalter **Energiesparmodus** an, um diese Funktion zu aktivieren. Sie können auch die Schnelleinstellungen öffnen und **Energie sparen** antippen, um den Modus zu aktivieren.

Wählen Sie aus folgenden Optionen:

- **Hintergrunddaten einschränken:** Verhindern, dass im Hintergrund ausgeführte Anwendungen eine mobile Datenverbindung nutzen.
- **Leistung einschränken:** Verschiedene Optionen einschränken, z. B. die Hintergrundbeleuchtung der Aktuelle Anwendungen-Taste und der Zurück-Taste ausschalten.
- **Graustufenmodus:** Alle Farben auf dem Bildschirm in Graustufen anzeigen.

### Ultra-Energiesparmodus

Mit diesem Modus können Sie die Akkuleistung des Geräts verlängern. Im Ultra-Energiesparmodus verhält sich das Gerät folgendermaßen:

- Alle Farben auf dem Bildschirm werden in Graustufen angezeigt.
- Die verfügbaren Anwendungen werden auf die wichtigsten und ausgewählten Anwendungen beschränkt.
- Die mobile Datenverbindung wird deaktiviert, wenn der Bildschirm ausgeschaltet ist.
- WLAN und Bluetooth werden deaktiviert.

**1** Tippen Sie auf dem Bildschirm Alle Anwendungen **Einstellungen** → **Energiesparmodus** → **Ultra-Energiesparmodus** und dann den Schalter **Ultra-Energiesparmodus** an, um diese Funktion zu aktivieren.

Sie können auch die Schnelleinstellungen öffnen und **Ultra-sparen** antippen, um den Modus zu aktivieren.

**2** Lesen und akzeptieren Sie die Nutzungsbedingungen und tippen Sie anschließend **OK** an.

**3** Lesen Sie die Informationen auf dem Bildschirm zum Modus und tippen Sie **Aktivieren** an.

Tippen Sie zum Deaktivieren des Ultra-Energiesparmodus  → **Ultra-Energiesparmodus deaktiv.** → **Deaktiv. an.**



Die geschätzte maximale Stand-by-Zeit ist die verbleibende Zeit bis zur vollständigen Entladung des Akkus, wenn das Gerät nicht verwendet wird. Die Stand-by-Zeit kann je nach Geräteeinstellungen und Betriebsbedingungen variieren.

## Hilfeinformationen anzeigen

Um Hilfeinformationen zur Verwendung des Geräts und Anwendungen aufzurufen, öffnen Sie den Bildschirm Alle Anwendungen und tippen Sie **Einstellungen** → **Hilfe** an.

Tippen Sie  → **Hilfe** an, um bei der Verwendung einer Anwendung Hilfeinformationen anzuzeigen.



Bei einigen Anwendungen stehen möglicherweise keine Hilfeinformationen zur Verfügung.





# S Pen-Funktionen

## S Pen-Befehle

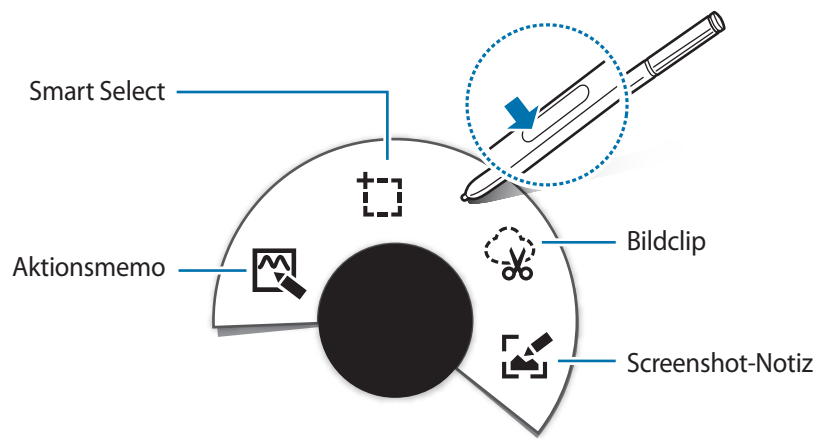
S Pen aus der Halterung nehmen oder auf eine beliebige Stelle des Bildschirms zeigen und die S Pen-Taste drücken, um auf vier nützliche Funktionen zuzugreifen.

Mit den S Pen-Befehlsfunktionen können Sie verschiedene Aktionen ausführen.



-  **Aktionsmemo:** Schnell Memos schreiben und Aktionen mit ihnen verknüpfen. Sie können Anrufe tätigen, Nachrichten senden, im Internet suchen usw. Weitere Informationen finden Sie unter [Aktionsmemo](#).
-  **Smart Select:** Schnell Inhalt sammeln. Weitere Informationen finden Sie unter [Smart Select](#).
-  **Bildclip:** Umkreisen Sie den Bereich des Bildschirms, den Sie speichern oder an andere senden möchten. Weitere Informationen finden Sie unter [Bildclip](#).
-  **Screenshot-Notiz:** Screenshots aufnehmen, Memos für Screenshots verfassen und bearbeiten und freigeben. Weitere Informationen finden Sie unter [Screenshot-Notiz](#).



Wenn die Funktion nicht aktiviert ist, öffnen Sie den Bildschirm Alle Anwendungen, tippen Sie **Einstellungen** → **S Pen** → **S Pen-Befehle** und dann den Schalter **S Pen-Befehle** an, um die Funktion zu aktivieren.

## Aktionsmemo

Öffnen Sie das Aktionsmemofeld und erstellen Sie unter Verwendung der geschriebenen oder gezeichneten Informationen Memos für verschiedene Aktionen.

- 1 Tippen Sie im S Pen-Befehlsfeld **Aktionsmemo** an.
- 2 Schreiben oder zeichnen Sie ein Memo.
- 3 Tippen Sie  an, um das gesamte Memo auszuwählen.

Wenn Sie nur bestimmte Informationen aus dem Memo verwenden möchten, tippen Sie einen Punkt außerhalb der ausgewählten Fläche an, um die Auswahl des Memos aufzuheben, und umkreisen Sie die gewünschten Informationen.

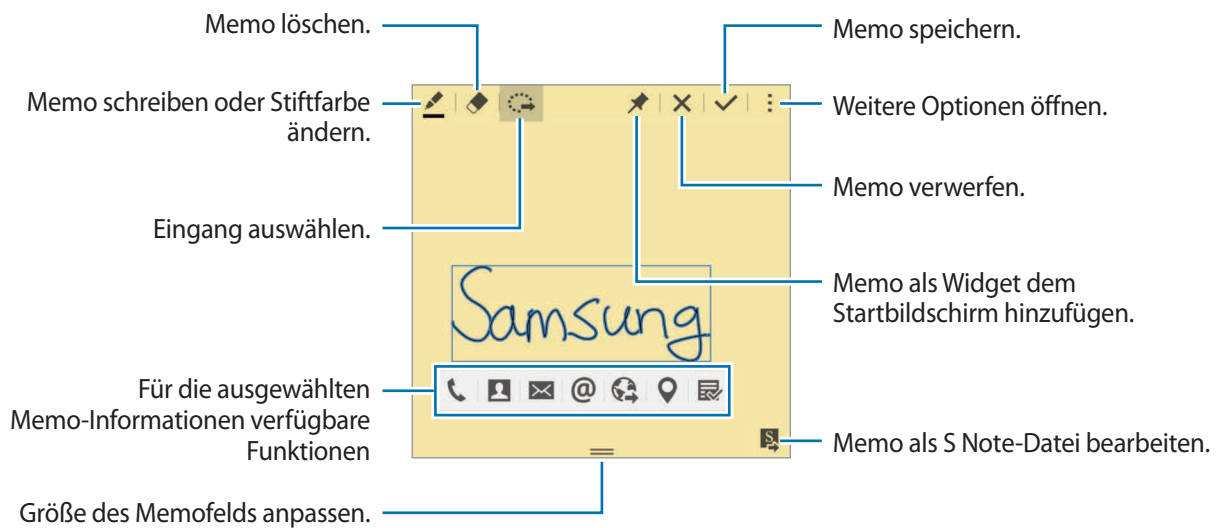

#### 4 Wählen Sie eine Anwendung aus, in der Sie die ausgewählten Memo-Informationen verwenden möchten.

Die ausgewählte Anwendung wird über **Aktionsmemo** gestartet.

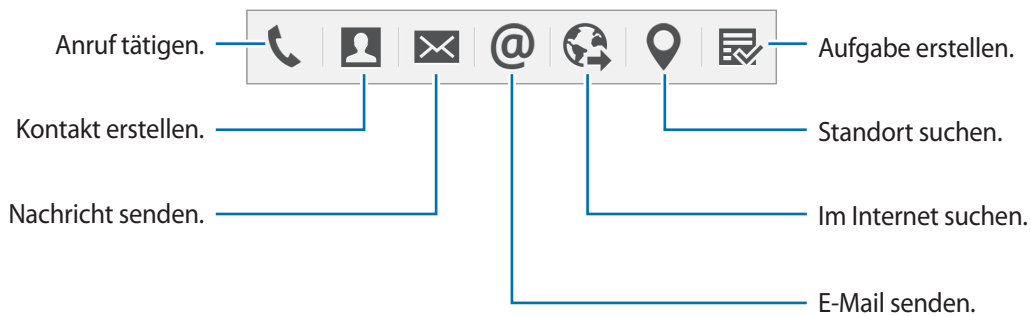

### Memos anzeigen

Tippen Sie auf dem Bildschirm Aktionsmemo → **Aktionsmemoliste anzeigen** an. Wählen Sie ein Memo aus, um es anzuzeigen und zu bearbeiten.

### Aktionsmemo-Widgets zum Startbildschirm hinzufügen

Berühren und halten Sie nach dem Verfassen eines Memos und ziehen Sie dann das Memo an eine freie Stelle auf dem Startbildschirm. Dem Startbildschirm wird ein Widget **Aktionsmemo** hinzugefügt und Sie können das Memo anzeigen und bearbeiten.

### Memo als S Note-Datei bearbeiten

Tippen Sie beim Erstellen eines Memos an, um **S Note** zu öffnen und bearbeiten Sie anschließend das Memo. Dieselbe Stiftfarbe, die Sie in **Aktionsmemo** verwendet haben, wird auch in **S Note** angewendet.



## Smart Select

Erfassen Sie den gewünschten Inhaltsbereich auf dem Bildschirm mit dem S Pen. Während der Wiedergabe können Sie Inhalte von Webseiten oder Musik und Videos sammeln.

- 1 Wenn Sie Inhalte, wie Teile einer Webseite, sammeln möchten, öffnen Sie das S Pen-Befehlsfeld und tippen Sie **Smart Select** an.
- 2 Ziehen Sie den S Pen über den Inhalt, den Sie erfassen möchten.

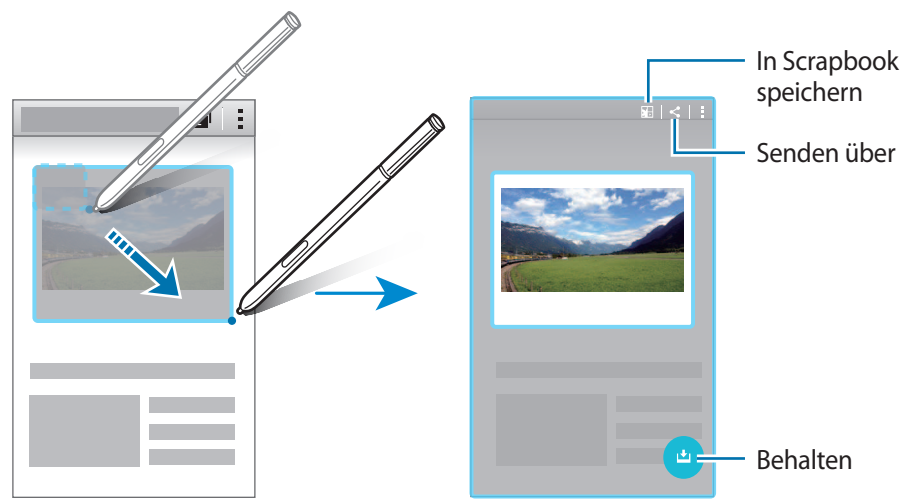

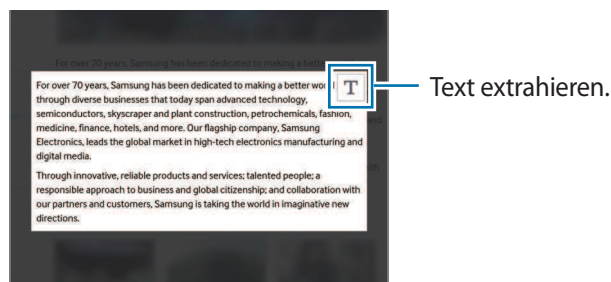

- 3 Wählen Sie eine Option, die Sie mit dem gesammelten Element verwenden möchten.
  - : Element in **Scrapbook** speichern.
  - : Element an andere senden.
  - : Text aus dem Element extrahieren. Sie können extrahierten Text in die Zwischenablage kopieren oder ihn in Nachrichten, Notizen usw. einfügen.



- : Element in der Liste der gesammelten Elemente speichern, um weiteren Inhalt zu sammeln.

## Mehrere Elemente sammeln

Tippen Sie  an, um Inhalt für die spätere Verwendung zu Ihrer Liste der gesammelten Elemente hinzuzufügen. Um zusätzlichen Inhalt zu sammeln, tippen Sie im Pop-up-Fenster der gesammelten Elemente  an.

Um gesammelte Inhalte anzuzeigen, tippen Sie das Pop-up-Fenster der gesammelten Elemente an. Sie können mehrere Elemente gleichzeitig freigeben, löschen oder speichern. Um ein einzelnes Element aus der Liste der gesammelten Elemente auszuwählen, berühren und halten Sie das Element.



Um die gesammelten Elemente zu löschen, berühren und halten Sie das Pop-up-Fenster mit der Liste der gesammelten Elemente und ziehen Sie es auf **Löschen** oben auf dem Bildschirm.

## Bildclip

Zeichnen Sie mit dem S Pen eine geschlossene Form um den Bereich, den Sie speichern oder freigeben möchten. Sie können Bilder zuschneiden.



1 Wenn Sie Inhalte, wie Teile eines Bildes, aufnehmen möchten, öffnen Sie das S Pen-Befehlsfeld und tippen Sie **Bildclip** an.

2 Umkreisen Sie eine Fläche, um sie mit dem S Pen auszuwählen.

Verändern Sie die Form des ausgewählten Bereichs, indem Sie in der Symbolleiste ein Form-Symbol auswählen oder tippen Sie  an, um die Form des markierten Bereichs automatisch zu ändern.



3 Wählen Sie eine Option aus, die Sie mit dem markierten Bereich verwenden möchten.

- : Markierten Bereich in **Scrapbook** speichern.
- : Markierten Bereich an andere senden.

## Screenshot-Notiz

Nehmen Sie Screenshots auf, um sie zu beschriften oder darauf zu zeichnen.



1 Wenn Sie Inhalte, wie Teile einer Webseite, aufnehmen möchten, öffnen Sie das S Pen-Befehlsfeld und tippen Sie **Screenshot-Notiz** an.

Der aktuelle Bildschirm wird automatisch aufgenommen und die Bearbeitungssymbolleiste erscheint auf dem Bildschirm.

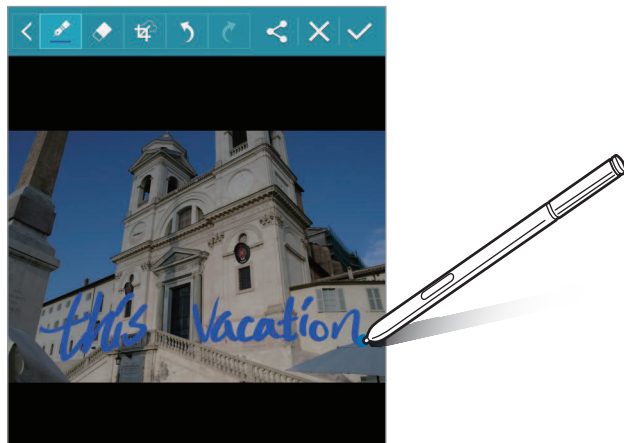
2 Schreiben Sie ein Memo in den Screenshot.



3 Wählen Sie eine Option aus, die Sie mit dem Screenshot verwenden möchten.

- : Screenshot an andere senden.
- : Screenshot speichern. Öffnen Sie zum Anzeigen des gespeicherten Screenshots den Bildschirm Alle Anwendungen und tippen Sie **Galerie** →  → **Album** → **Screenshots** an.



Bei der Verwendung bestimmter Anwendungen können Sie keinen Screenshot aufnehmen.

## S Note

### Einleitung

Erstellen Sie benutzerdefinierte Notizen, indem Sie Ihre Gedanken und Ideen aufzeichnen. Sie können Multimedia-Dateien einfügen und Fotonotizen erstellen.

### S Note starten

- 1 Tippen Sie auf dem Bildschirm Alle Anwendungen **S Note** an.  
Tippen Sie alternativ auf dem Startbildschirm im Widget **S Note**  an.
- 2 Lesen Sie die Informationen zur Anwendung auf dem Bildschirm und tippen Sie **Weiter** an.
- 3 Wählen Sie Cover-Stile aus und tippen Sie **Weiter** an.
- 4 Wählen Sie eine Vorlage für eine Standardnachricht aus und tippen Sie **Weiter** an.
- 5 Wählen Sie ein Konto aus, mit dem Sie Ihre Notizen synchronisieren möchten, und tippen Sie **Starten** an.  
Wenn Sie beim ausgewählten Konto nicht angemeldet sind, befolgen Sie die Anweisungen auf dem Bildschirm, um sich beim Konto anzumelden.  
Wenn Sie Ihre Notizen mit einem Konto synchronisieren, können Sie die Notizen auf anderen Geräten anzeigen, indem Sie das Konto auf den anderen Geräten registrieren.

## Das Widget „S Note“ verwenden

Sie können einige S Note-Funktionen direkt über das Widget **S Note** starten.

Tippen Sie auf dem Startbildschirm ein Symbol im Widget **S Note** an.

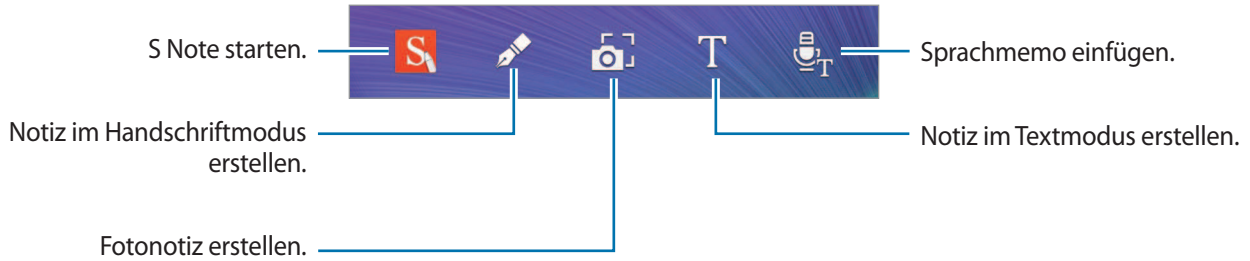



## Notizen erstellen

- 1 Tippen Sie auf dem Bildschirm Alle Anwendungen **S Note** an.  
Tippen Sie alternativ auf dem Startbildschirm im Widget **S Note**  an.

- 2 Tippen Sie **+** an.

- 3 Verfassen Sie eine Notiz.

Tippen Sie  an, um auf dem Bildschirm zu schreiben oder zu zeichnen, oder tippen Sie  an, um Text über die Tastatur einzugeben.

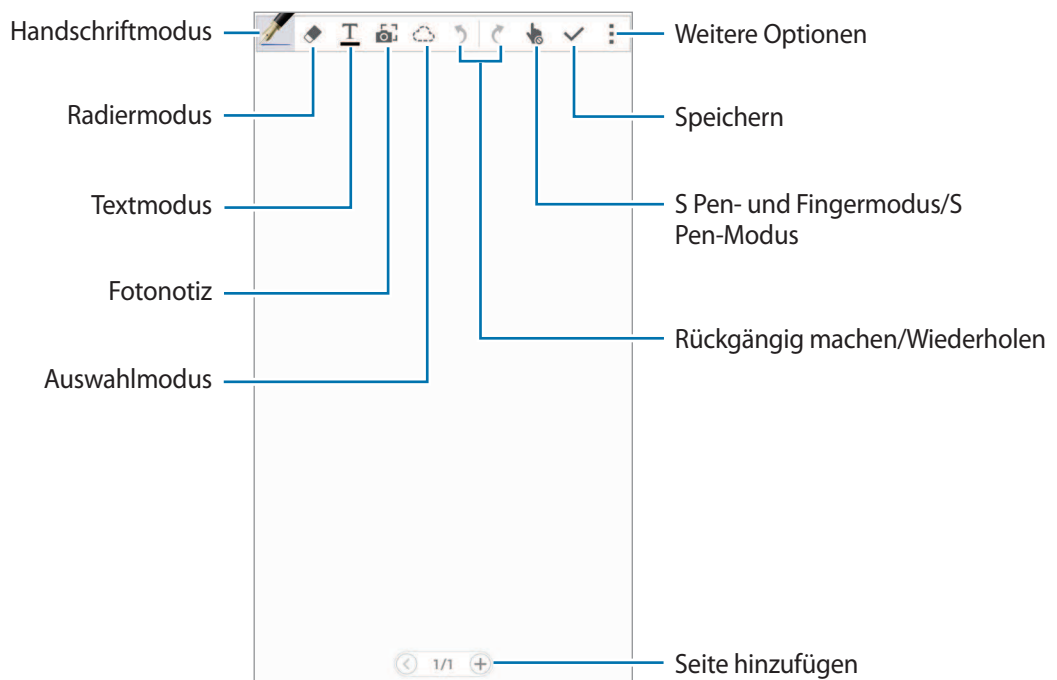

## Stifteinstellungen ändern

Tippen Sie beim Schreiben oder Zeichnen auf dem Bildschirm erneut  an, um den Stifttyp, die Linienstärke oder die Stiftfarbe zu ändern.

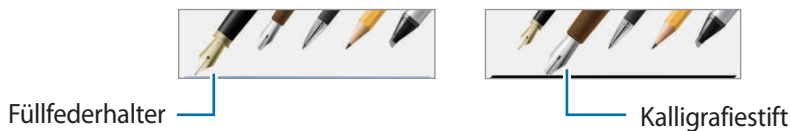
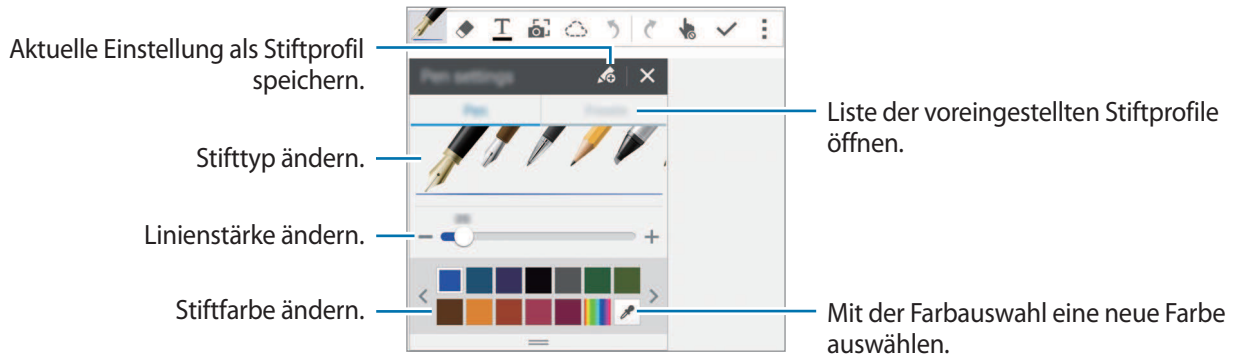

## Linienradierer verwenden

1 Tippen Sie  an.

2 Tippen Sie eine Fläche an, um sie zu entfernen.

Die Linie wird in der Fläche komplett entfernt. Der Linienradierer kann Ihre S Note Linie für Linie entfernen.

- Um nur die Fläche zu entfernen, die Sie mit dem S Pen berühren, tippen Sie erneut  an und heben Sie die Auswahl von **Strich für Strich löschen** auf. Sie können die Größe des Radierers ändern, indem Sie an dem Größenanpassungsbalken ziehen.
- Tippen Sie zum Löschen der Notiz **Alle löschen** an.



Es ist jedoch u. U. auch mit einem schmalen Radiergummi noch nicht möglich, exakt den gewünschten Teil zu löschen.

## Handschriftliche Notizen bearbeiten

Sie können handschriftliche Notizen mithilfe verschiedener Bearbeitungsoptionen wie Schneiden, Verschieben, Größe ändern oder Umwandeln bearbeiten.

1 Tippen Sie bei Handschrift oder einer Zeichnung in der Notiz  an.



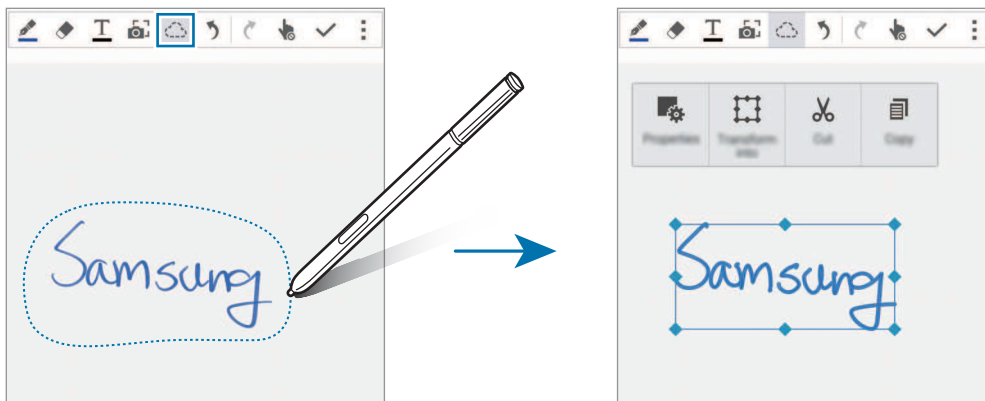

2 Tippen Sie die Eingabe an oder kreisen Sie sie ein, um sie auszuwählen und zu bearbeiten.

Sie können die Eingabe verschieben, indem Sie die Eingabe auswählen und an die gewünschte Position ziehen.

Wenn Sie eine Eingabe vergrößern möchten, wählen Sie die Eingabe aus und passen Sie sie mithilfe der Ziehpunkte des Rahmens an.



3 Verwenden Sie eine der folgenden Optionen:





- : Eigenschaften der Eingabe ändern, z. B. Layout, Größe, Farbe oder Linienstärke.
- : Handschrift oder Zeichnungen präzisieren oder umwandeln.
- : Eingabe ausschneiden. Wenn Sie die Eingabe an einer anderen Stelle einfügen möchten, berühren und halten Sie die gewünschte Stelle und tippen Sie dann **Einfügen** an.
- : Eingabe kopieren. Wenn Sie die Eingabe an einer anderen Stelle einfügen möchten, berühren und halten Sie die gewünschte Stelle und tippen Sie dann **Einfügen** an.
- : Eingabe löschen.

## Vergrößerter Handschriftmodus

Tippen Sie  → **Vergößerte Notiz anzeigen** an und ziehen Sie den Vergrößerungsrahmen auf einen Bereich. Der Bereich im Vergrößerungsrahmen wird im vergrößerten Fenster unten auf dem Bildschirm angezeigt. Sie können die Handschrift exakt eingeben oder korrigieren.

## Skizzenaufnahme



Sie können Ihre Aktionen beim Verfassen einer Notiz aufnehmen.

- 1 Tippen Sie  → **Skizze aufnehmen an**.
- 2 Tippen Sie  an und schreiben oder zeichnen Sie eine Notiz.  
Ihre Aktionen werden in Echtzeit aufgenommen.
- 3 Tippen Sie  erneut an, um die Aufnahme zu beenden.  
Tippen Sie  an, um die Aufnahme anzuzeigen.

## Fotonotizen erstellen

Erstellen Sie Notizen, indem Sie Fotos von unterschiedlichen Quellen, z. B. handschriftlichen Texten oder Zeichnungen, machen. Mit dem Fotonotiz-Effekt können Sie Text aus Fotos leichter anzeigen, indem der Hintergrund gelöscht wird.

## Automatischen Modus verwenden

- 1 Tippen Sie auf dem Bildschirm Alle Anwendungen **S Note** →  →  an.  
Tippen Sie alternativ auf dem Startbildschirm im Widget **S Note**  an.
- 2 Passen Sie die Ränder eines Motivs in den Vorschau-Bildschirm ein.

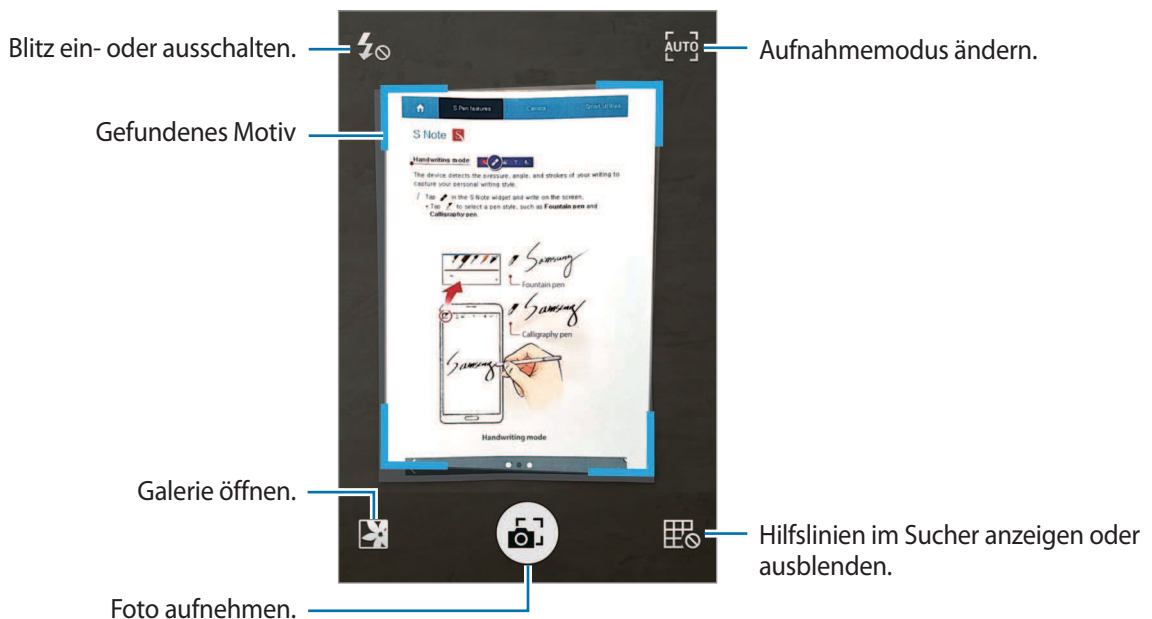





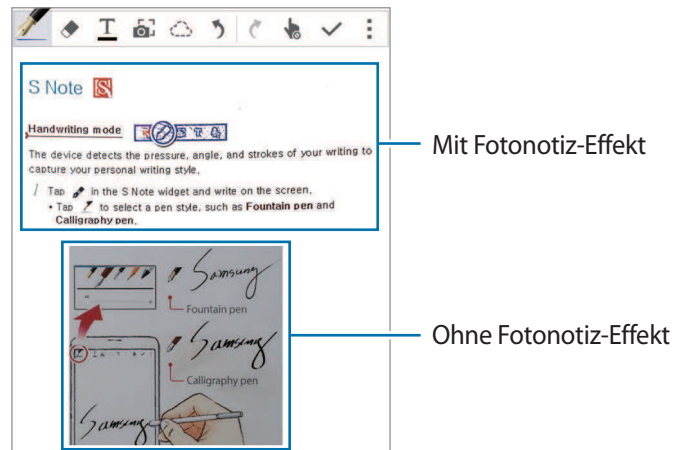

- 3 Wenn der Rand um das Motiv blau wird, tippen Sie  an, um ein Foto zu machen.  
Das Gerät wendet automatisch den Fotonotiz-Effekt auf das Foto an und fügt es in S Note ein.
- 4 Bearbeiten Sie die Notiz.



### Manuellen Modus verwenden



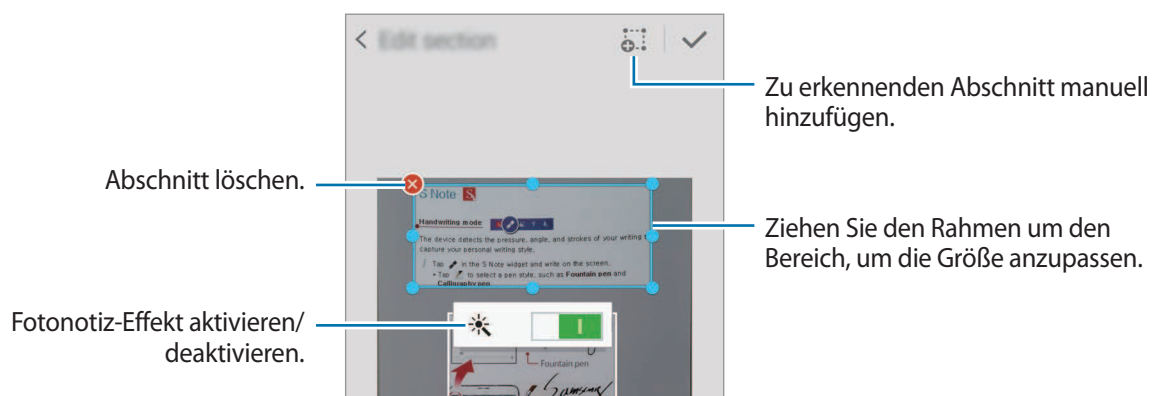

- 1 Tippen Sie im Fotonotiz-Vorschau-Bildschirm  an, um in den manuellen Modus zu wechseln.
- 2 Tippen Sie  an, um ein Foto aufzunehmen. Oder tippen Sie  an, um ein auf dem Gerät gespeichertes Foto auszuwählen.
- 3 Ziehen Sie an den Rändern des Rahmens, um einen zu Abschnitt auszuwählen, und tippen Sie dann  an.
- 4 Bearbeiten Sie die in S Note einzufügenden Abschnitte.  
Ziehen Sie den Rahmen um den Abschnitt, um die Größe eines erkannten Abschnitts anzupassen.









- 5 Tippen Sie  an, um die ausgewählten Abschnitte in die Notiz einzufügen.

## Fotonotizen bearbeiten

Bearbeiten Sie in S Note eingefügte Abschnitte.

- 1 Berühren und halten Sie einen Abschnitt und tippen Sie **Konvert. f. Bearb.** an.  
Das Textabbild im Abschnitt wird vektorisiert und in farbige Linien umgewandelt, die Sie bearbeiten können.
- 2 Tippen Sie  an und zeichnen Sie eine Linie um den Abschnitt, den Sie bearbeiten möchten.
- 3 Wählen Sie eine Bearbeitungsoption aus.
  -  : Eigenschaften der Eingabe ändern, z. B. Layout, Größe, Farbe oder Linienstärke.
  -  : Eingabe ausschneiden. Wenn Sie die Eingabe an einer anderen Stelle einfügen möchten, berühren und halten Sie die gewünschte Stelle und tippen Sie dann **Einfügen an**.
  -  : Eingabe kopieren. Wenn Sie die Eingabe an einer anderen Stelle einfügen möchten, berühren und halten Sie die gewünschte Stelle und tippen Sie dann **Einfügen an**.
  -  : Eingabe löschen.

## Notizen mit Sprachmemos erstellen

- 1 Tippen Sie auf dem Bildschirm Alle Anwendungen **S Note** →  →  → **Einfügen** → **Sprachmemo an**.  
Tippen Sie alternativ auf dem Startbildschirm im Widget **S Note**  an.
  - 2 Lesen Sie die Nutzungsbedingungen und tippen Sie anschließend **Zustimmen an**.
  - 3 Lesen Sie die Informationen zur Verwendung dieser Funktion auf dem Bildschirm und tippen Sie **OK an**.
  - 4 Sprechen Sie in das Mikrofon.  
Ihre Spracheingabe wird in Text umgewandelt.
  - 5 Tippen Sie  an, um den umgewandelten Text in die Notiz einzufügen.
-  Wenn die Systemsprache des Sprachmemos nicht mit der von Ihnen gesprochenen Sprache übereinstimmt, erkennt das Gerät Ihre Stimme nicht. Um die Systemsprache für Sprachmemos zu ändern, öffnen Sie den Bildschirm Alle Anwendungen und tippen Sie **Diktiergerät** →  → **Einstellungen** → **Sprache an**.

## Scrapbook

### Einleitung



Sammeln Sie Inhalte aus unterschiedlichen Quellen, um Ihr eigenes digitales Scrapbook zu erstellen. Beim Ansehen von Webseiten und Videos können Sie gewünschte Bereiche auswählen und zu einem Scrapbook hinzufügen.



Diese Anwendung ist je nach Region oder Dienstanbieter u. U. nicht verfügbar.

### Scrapbooks anzeigen

Wenn Sie diese Anwendung zum ersten Mal starten oder nach dem Zurücksetzen von Daten erneut starten, müssen Sie die Nutzungsbedingungen lesen und ihnen zustimmen und dann eine Synchronisierungsoption einstellen.

- 1 Tippen Sie auf dem Bildschirm Alle Anwendungen **Scrapbook** an.
- 2 Tippen Sie  an, um eine Kategorie auszuwählen, und wählen Sie ein Scrapbook aus.  
Wenn unter dem Scrapbook-Inhalt ein Link angezeigt wird, können Sie ihn antippen, um zur Quelle zu gelangen.
- 3 Tippen Sie  an, um es zu bearbeiten.  
Sie können dem Scrapbook einen Titel, Text, Memos oder Tags hinzufügen.
- 4 Tippen Sie zum Speichern der Änderungen **Speichern** an.

## S Pen verwenden

### Einleitung

Sie können mit dem S Pen schreiben, zeichnen oder Touchscreen-Aktionen ausführen. Durch das Drücken der S Pen-Taste können Sie einfach auf zusätzliche Funktionen zugreifen.

## Air View

Halten Sie den S Pen über ein Element auf dem Bildschirm, um verschiedene Funktionen auszuführen.

### Vorschau von Information anzeigen

Zeigen Sie auf den Bildschirm, um eine Vorschau von Inhalten anzuzeigen oder Informationen in Pop-up-Fenstern aufzurufen.

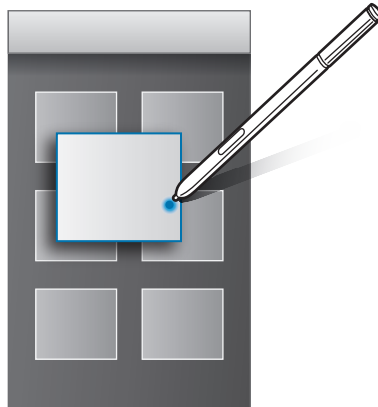

### Die Lufttaste verwenden

Wenn Sie den S Pen in einigen Anwendungen wie **Galerie** und **Video** über Elemente halten, wird im Vorschauenfenster die Lufttaste angezeigt. Sie können über die Lufttaste verschiedene Aktionen direkt aus dem Vorschauenfenster heraus ausführen.

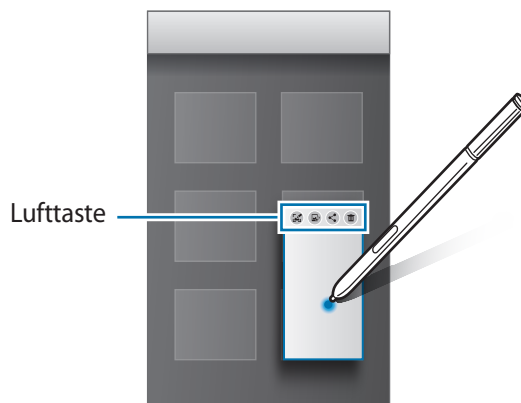

Wenn die Funktion nicht aktiviert ist, öffnen Sie den Bildschirm Alle Anwendungen, tippen Sie **Einstellungen** → **S Pen** → **Air View** und dann den Schalter **Air View** an, um die Funktion zu aktivieren.

## Stiftauswahl

Halten Sie die S Pen-Taste gedrückt und ziehen Sie den S Pen über Text oder Elementlisten, um mehrere Elemente oder Text auszuwählen. Sie können die ausgewählten Elemente oder Textbereiche auch in eine andere Anwendung kopieren und einfügen oder für andere freigeben.

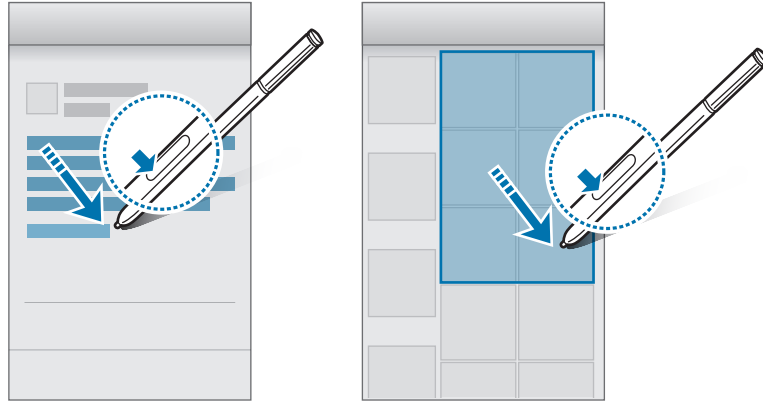

## Direkte Stifteingabe

Füllen Sie mit dem S Pen Formulare aus und schreiben Sie handschriftliche Nachrichten.

### In Textfelder schreiben

- 1 Halten Sie den S Pen über ein Textfeld.
- 2 Tippen Sie  an, um das Handschriftfeld aufzurufen.



### 3 Schreiben Sie mit dem S Pen.

Tippen Sie beim Verfassen einer Nachricht in **Nachrichten** oben im Handschriftfeld  an, um in den Zeichnungsmodus zu wechseln. In die Nachricht wird eine Zeichnung als Anhang eingefügt.

### 4 Wenn Sie fertig sind, tippen Sie an.

## In Anwendungen schreiben

Mit dem S Pen können Sie in einigen Funktionen und Anwendungen direkt auf dem Bildschirm schreiben. Sie können mit dem S Pen beispielsweise Nummern auf der Wähltastatur eingeben oder eine Alarmzeit einstellen, indem Sie in das Handschriftfeld schreiben.



Ist die Funktion nicht aktiviert, öffnen Sie den Bildschirm Alle Anwendungen, tippen **Einstellungen** → **S Pen** → **Direkte Stifteingabe** an und tippen Sie dann den Schalter **Direkte Stifteingabe** an.

# Funktionen für Bewegungen und Benutzerfreundlichkeit

## Bewegungen und Gesten



Übermäßige Erschütterungen oder Stöße verursachen auf dem Gerät möglicherweise eine unbeabsichtigte Eingabe. Achten Sie auf die korrekte Ausführung von Bewegungen.

## Direktanruf

Beim Anzeigen von Anruf-, Nachrichten- oder Kontaktdetails nehmen Sie das Gerät und halten es an Ihr Ohr, um einen Sprachanruf zu tätigen.



Ist die Funktion nicht aktiviert, öffnen Sie den Bildschirm Alle Anwendungen, tippen **Einstellungen** → **Bewegungen und Gesten** → **Direktanruf** an und tippen Sie dann den Schalter **Direktanruf** an.

## Smart Alert

Falls Sie Anrufe verpasst oder neue Nachrichten erhalten haben, vibriert das Gerät, wenn Sie es in die Hand nehmen.



Diese Funktion kann möglicherweise nicht verwendet werden, wenn der Bildschirm eingeschaltet ist oder das Gerät auf einer unebenen Oberfläche liegt.

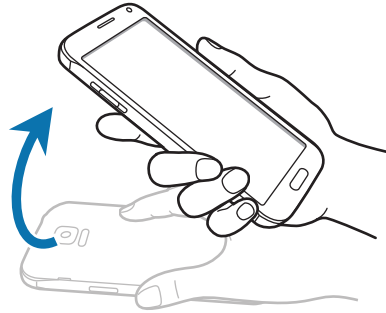

Ist die Funktion nicht aktiviert, öffnen Sie den Bildschirm Alle Anwendungen, tippen **Einstellungen** → **Bewegungen und Gesten** → **Smart Alert** an und tippen Sie dann den Schalter **Smart Alert** an.

## Stumm/Anhalten

### Handfläche auf den Bildschirm legen

Bedecken Sie den Bildschirm mit der Handfläche, um das Gerät bei eingehenden Anrufen oder beim Ertönen des Weckers stummzuschalten.

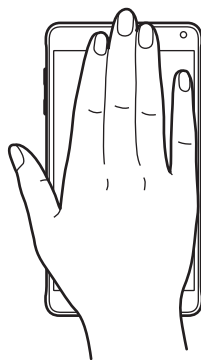



## Gerät umdrehen

Eingehende Anrufe und Wecker werden stummgeschaltet, wenn Sie das Gerät umdrehen.

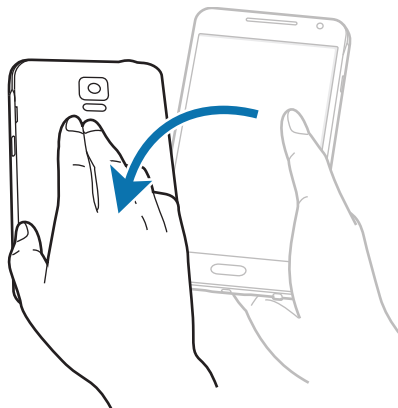

Ist die Funktion nicht aktiviert, öffnen Sie den Bildschirm Alle Anwendungen, tippen **Einstellungen** → **Bewegungen und Gesten** → **Stumm/Anhalten** an und tippen Sie dann den Schalter **Stumm/Anhalten** an.

## Screenshot

Legen Sie die Seite Ihrer Hand auf den Bildschirm und streichen Sie von links nach rechts oder rechts nach links über den Bildschirm, um einen Screenshot aufzunehmen. Öffnen Sie zum Anzeigen des gespeicherten Screenshots den Bildschirm Alle Anwendungen und tippen Sie **Galerie** → **☰** → **Album** → **Screenshots** an. Nach der Aufnahme des Screenshots können Sie das Bild bearbeiten und an andere senden.



Bei der Verwendung bestimmter Anwendungen können Sie keinen Screenshot aufnehmen.

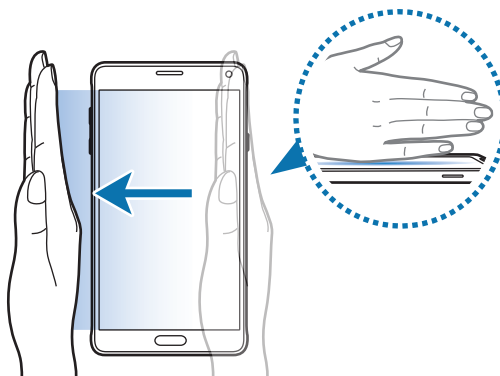

Ist die Funktion nicht aktiviert, öffnen Sie den Bildschirm Alle Anwendungen, tippen Sie **Einstellungen** → **Bewegungen und Gesten** → **Screenshot** und anschließend den Schalter **Screenshot** an.

## Multi Window

### Einleitung



Mit Multi Window können Sie zwei Anwendungen gleichzeitig auf einem geteilten Bildschirm ausführen. Sie können auch mehrere Anwendungen gleichzeitig in Pop-up-Fenstern ausführen.

### Multi Window mit geteiltem Bildschirm





Manche Anwendungen, wie etwa der **Rechner** oder **Kontakte**, können nur in Pop-up-Fenstern geöffnet werden, wenn Sie sie aus der Multi Window-Leiste auf den Bildschirm ziehen.

- 1 Berühren und halten Sie , um den Multi Window-Bereich zu öffnen.
- 2 Berühren und halten Sie ein Anwendungssymbol und ziehen Sie es aus der Leiste auf den Bildschirm. Ziehen Sie dann ein anderes Anwendungssymbol an eine andere Stelle auf dem Bildschirm.

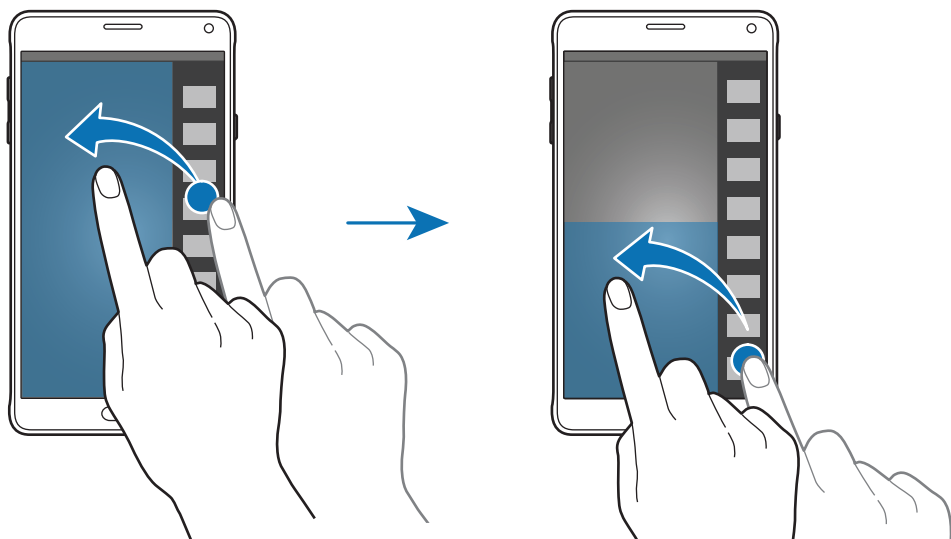
Mit dem Symbol  gekennzeichnete Anwendungen können in separaten Fenstern gleichzeitig auf dem Bildschirm gestartet werden. Tippen Sie eine mit dem Symbol  markierte Anwendung an, und ziehen Sie sie an eine andere Stelle, um die Anwendung in beiden Fenstern zu öffnen. Tippen Sie zum gleichzeitigen Starten der Anwendung in einem Pop-up-Fenster die Anwendung und dann  an.



## Multi Window-Ansicht über die Liste der aktuellen Anwendungen starten

- 1 Tippen Sie  an.
- 2 Streichen Sie nach oben oder unten und tippen Sie  an, um eine Anwendung in der Multi Window-Ansicht zu starten.

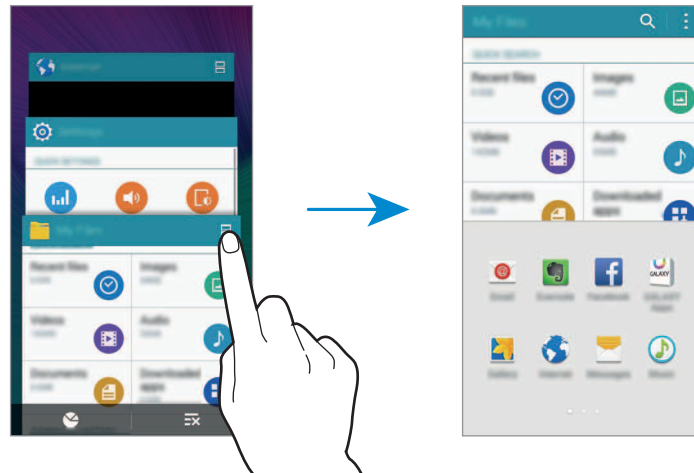



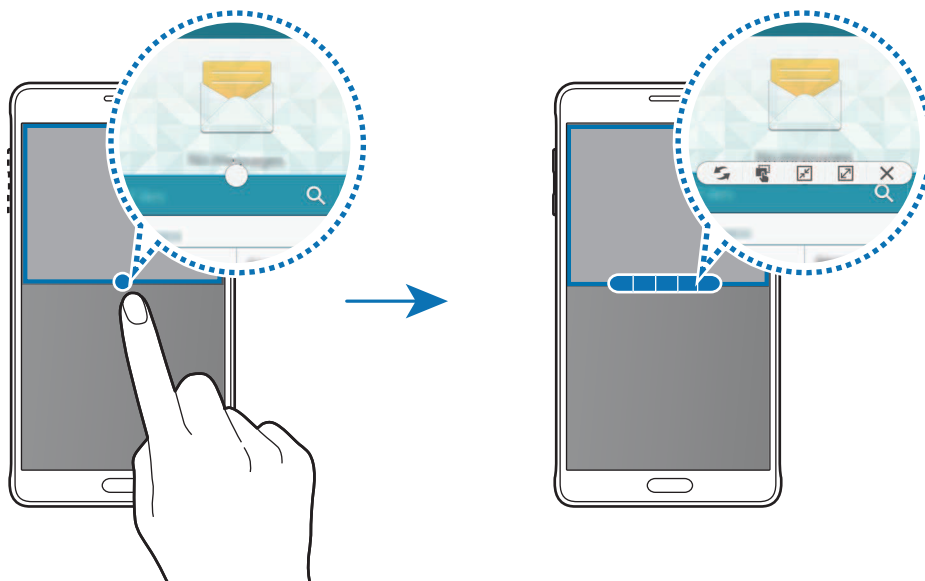

- 3 Wählen Sie eine weitere Anwendung aus, um sie in der Multi Window-Ansicht zu starten.

## Multi Window-Optionen verwenden

Wenn Sie Multi Window-Anwendungen verwenden, wählen Sie ein Anwendungsfenster und tippen Sie den Kreis zwischen den Anwendungsfenstern an, um folgende Optionen aufzurufen:



-  : Zwischen Anwendungen in der Multi Window-Ansicht wechseln.
-  : Text oder Bilder zwischen Fenstern per Drag & Drop verschieben. Berühren und halten Sie ein Element im ausgewählten Fenster und ziehen Sie es in ein anderes Fenster.
-  : Zu unverankertem Symbol wechseln.
-  : Zur Vollbildansicht wechseln.
-  : Fenster schließen.

### Inhalte zwischen Anwendungsfenstern austauschen

Sie können Inhalte ganz einfach zwischen Anwendungen wie **E-Mail** und **Internet** austauschen, indem Sie sie per Drag & Drop verschieben.



Einige Anwendungen unterstützen diese Funktion möglicherweise nicht.

- 1 Starten Sie **E-Mail** und **Internet** in Multi Window.  
Sie können sie auch in Pop-up-Fenstern starten.
- 2 Tippen Sie den Kreis zwischen den Anwendungsfenstern und anschließend  an.
- 3 Berühren und halten Sie ein Bild im Internetfenster und ziehen Sie es in das E-Mail-Fenster.  
Das markierte Element wird ins E-Mail-Fenster eingefügt.



## Fenstergröße anpassen

Ziehen Sie den Kreis zwischen den Anwendungsfenstern nach oben oder unten, um die Größe der Fenster anzupassen.

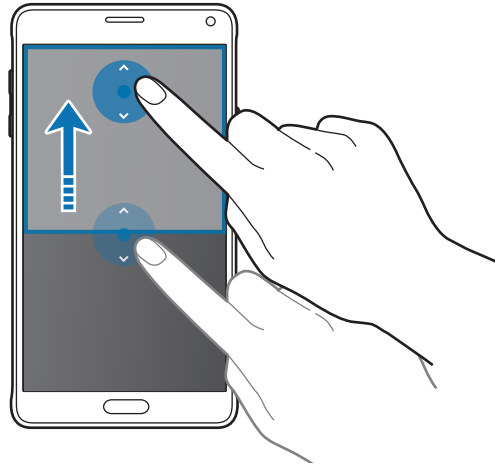

Wenn die Multi Window-Ansicht nicht aktiviert ist, öffnen Sie den Bildschirm Alle Anwendungen, tippen Sie **Einstellungen** → **Multi Window** und dann den Schalter **Multi Window** an, um die Ansicht zu aktivieren. Öffnen Sie alternativ die Schnelleinstellungen und tippen Sie **Multi Window** an, um den Modus zu aktivieren.

## Multi Window mit Pop-ups

- 1 Starten Sie im Bildschirm Alle Anwendungen eine Anwendung, die in einem Pop-up-Fenster verwendet werden soll.
- 2 Ziehen Sie sie von einer der beiden oberen Ecken des Bildschirms diagonal nach unten. Der Anwendungsbildschirm wird in einem Pop-up-Fenster angezeigt.

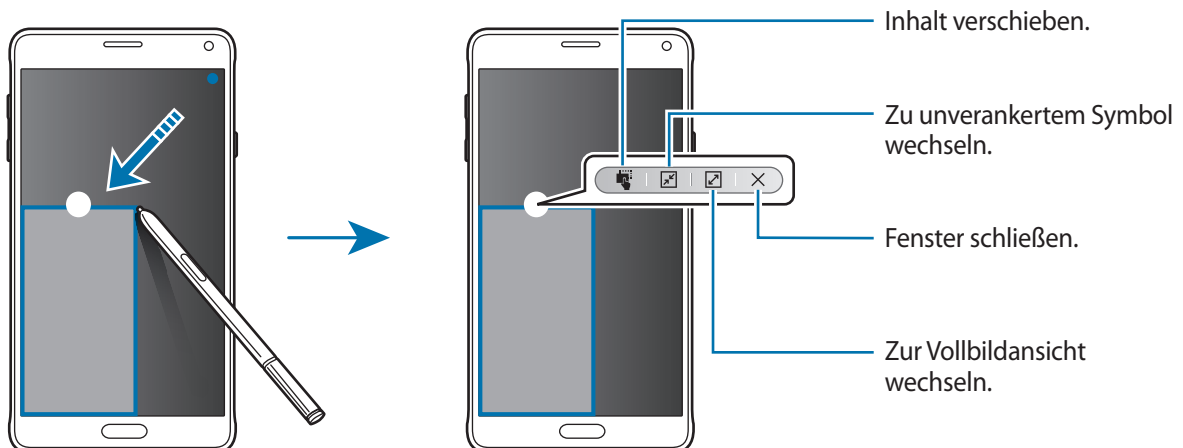

## Pop-up-Fenster verschieben oder schließen

Tippen Sie zum Verschieben eines Pop-up-Fensters den Kreis in dem Fenster an und ziehen Sie das Fenster an eine neue Position.

Tippen Sie den Kreis oben am Fenster und dann **X** an, um das Fenster zu schließen.

## Pop-up-Fenster über die geteilte Multi Window-Ansicht starten

- 1 Tippen Sie auf der geteilten Multi Window-Ansicht ein Anwendungsfenster an, um es in einem Pop-up-Fenster zu öffnen.
- 2 Berühren und halten Sie den Kreis zwischen den Anwendungsfenstern.  
Die ausgewählte Anwendung wird in einem Pop-up-Fenster gestartet.

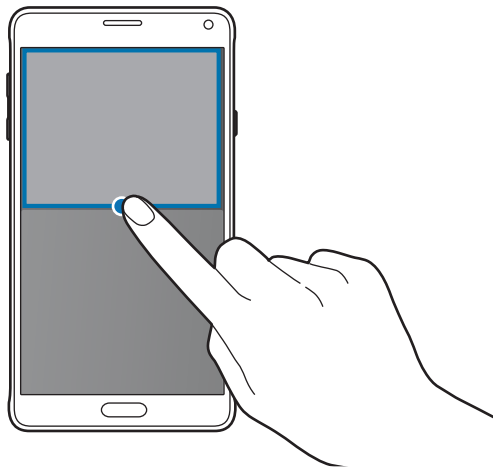

## Pop-up-Fenster über den Multi Window-Bereich starten

Berühren und halten Sie **↶**, um den Multi Window-Bereich zu öffnen. Tippen Sie im Multi Window-Bereich ein Anwendungssymbol an, um es in einem Pop-up-Fenster zu starten.



Wenn die Multi Window-Ansicht nicht aktiviert ist, öffnen Sie den Bildschirm Alle Anwendungen, tippen Sie **Einstellungen** → **Multi Window** und dann den Schalter **Multi Window** an, um die Ansicht zu aktivieren. Öffnen Sie alternativ die Schnelleinstellungen und tippen Sie **Multi Window** an, um den Modus zu aktivieren.

## Einhändiger Betrieb

### Einleitung

Im einhändigen Betrieb können Sie das Gerät bequem mit einer Hand bedienen.

Tippen Sie auf dem Bildschirm Alle Anwendungen **Einstellungen** → **Anzeige und Hintergrund** → **Einhändiger Betrieb** an.

### Bildschirmgröße verkleinern

Tippen Sie **Bildschirm verkleinern** und dann den Schalter **Bildschirm verkleinern** an, um diese Funktion zu aktivieren.

Um in den Modus für einhändigen Betrieb zu wechseln, halten Sie das Gerät in einer Hand. Ziehen Sie dann schnell Ihren Daumen vom Bildschirmrand zur Mitte des Bildschirms und wieder zurück.

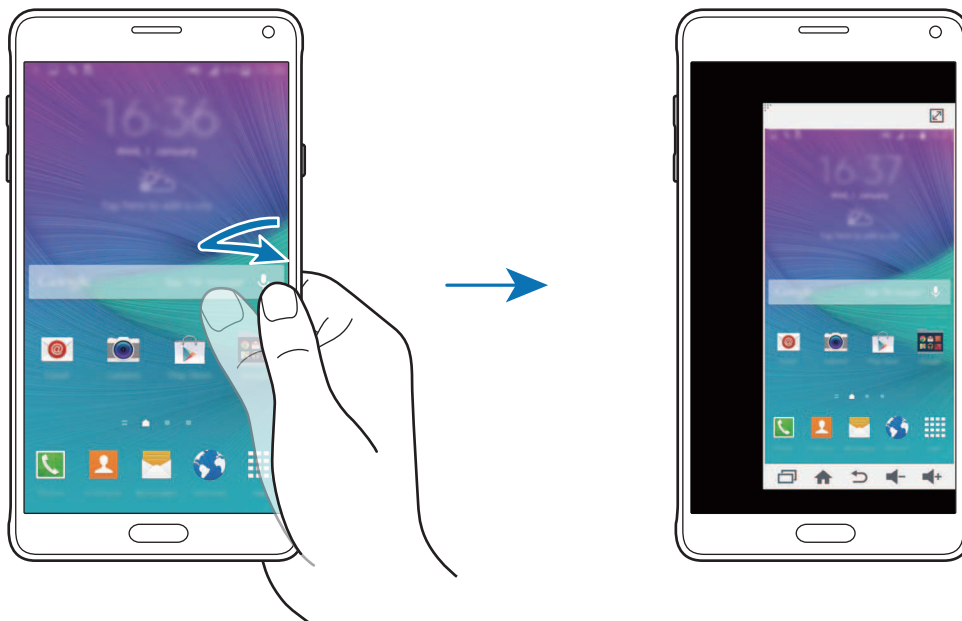

## Einhändige Eingabe

Tippen Sie **Einhändige Eingabe** und den Schalter **Einhändige Eingabe** an, um diese Funktion zu aktivieren.

Tippen Sie ◀ oder ▶ an, um die Größe und Position der Wähl- und Optionstasten und anderer Eingabefelder für einfachen einhändigen Zugriff anzupassen.

## Seitliches Tastenfeld

Tippen Sie **Seitliches Tastenfeld** und dann den Schalter **Seitliches Tastenfeld** an, um diese Funktion zu aktivieren.

Zur komfortableren Bedienung des Geräts mit einer Hand, sind die Tasten Aktuelle Anwendungen-, Home- und Zurück-Tasten sowie ausgewählte Funktionen als Tasten seitlich auf dem Bildschirm angeordnet.

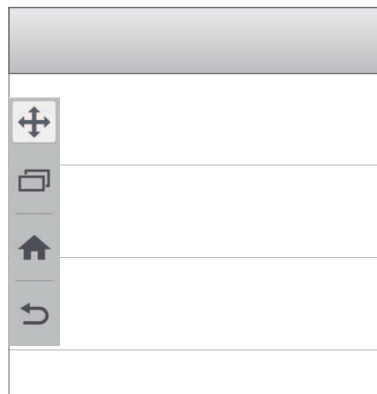

## Empfindlichkeit des Touchscreens erhöhen

Verwenden Sie diese Funktion, um den Bildschirm mit Handschuhen zu bedienen.

Tippen Sie auf dem Bildschirm Alle Anwendungen **Einstellungen** → **Anzeige und Hintergrund** an und aktivieren Sie anschließend **Touch-Empfindlichkeit hoch**. Sie können auch die Schnelleinstellungen öffnen und **Berühr.-empf.** antippen, um die Funktion zu aktivieren.



- Verwenden Sie Lederhandschuhe, damit die Berührungen des Touchscreens besser erkannt werden. Andere Materialien werden möglicherweise nicht erkannt.
- Diese Funktion kann während der Verwendung von S View möglicherweise nicht ordnungsgemäß genutzt werden.



Tippen Sie beim Tragen von Handschuhen optimalerweise etwas fester auf das Display.



# Personalisieren

## Startbildschirm und Bildschirm Alle Anwendungen verwalten

### Startbildschirm verwalten

#### Elemente hinzufügen

Berühren und halten Sie eine Anwendung oder einen Ordner auf dem Bildschirm Alle Anwendungen und ziehen Sie das Element zum Startbildschirm.

Um Widgets hinzuzufügen, berühren und halten Sie einen leeren Bereich auf dem Startbildschirm, tippen Sie **Widgets** an, berühren und halten Sie ein Widget und ziehen Sie es anschließend zum Startbildschirm.

#### Elemente verschieben und entfernen

Berühren und halten Sie ein Element auf dem Startbildschirm und ziehen Sie es an eine neue Position. Ziehen Sie das Element an den Bildschirmrand, um es in einen anderen Bereich zu verschieben.

Sie können häufig verwendete Anwendungen auch in das Anwendungs-Dock unten auf dem Startbildschirm verschieben.

Berühren und halten Sie ein Element, um es zu verschieben. Ziehen Sie es anschließend oben auf dem Bildschirm auf **Entfernen**.

#### Ordner erstellen

- 1 Berühren und halten Sie eine Anwendung auf dem Startbildschirm und ziehen Sie sie auf den Befehl **Ordner erstellen** am oberen Bildschirmrand.
- 2 Geben Sie einen Namen für den Ordner ein.
- 3 Tippen Sie **+** an, wählen Sie die in den Ordner zu verschiebenden Anwendungen aus und tippen Sie **Fertig** an.

## Seiten verwalten

Berühren und halten Sie einen leeren Bereich auf dem Startbildschirm, um eine Seite hinzuzufügen, zu verschieben oder zu entfernen.

Um eine Seite hinzuzufügen, streichen Sie nach links und tippen Sie **+** an.

Berühren und halten Sie anschließend eine Seitenvorschau und ziehen Sie sie an eine neue Position, um eine Seite zu verschieben.

Um eine Seite zu verschieben, berühren und halten Sie eine Seitenvorschau und ziehen Sie sie auf den Befehl **Entfernen** oben auf dem Bildschirm.

Um eine Seite als Hauptstartbildschirm festzulegen, tippen Sie **🏠** an.

## Bildschirm Alle Anwendungen verwalten

### Sortiermethode ändern

Tippen Sie auf dem Bildschirm Alle Anwendungen **⋮** → **Sortieren nach** an und wählen Sie eine Sortiermethode aus.

### Elemente verschieben

Tippen Sie auf dem Bildschirm Alle Anwendungen **⋮** → **Bearbeiten** an. Berühren und halten Sie ein Element und ziehen Sie es an die gewünschte Position.

Ziehen Sie das Element an den Bildschirmrand, um es in einen anderen Bereich zu verschieben.

Um ein Element auf eine neue Seite zu verschieben, ziehen Sie es oben auf dem Bildschirm auf den Befehl **Seite erstellen**.

### Ordner erstellen

- 1 Tippen Sie auf dem Bildschirm Alle Anwendungen **⋮** → **Ordner erstellen** an.  
Tippen Sie alternativ **⋮** → **Bearbeiten** an, berühren und halten Sie eine Anwendung und ziehen Sie sie auf **Ordner erstellen** am oberen Bildschirmrand.
- 2 Geben Sie einen Namen für den Ordner ein.
- 3 Tippen Sie **+** an, markieren Sie die in den Ordner zu verschiebenden Anwendungen und tippen Sie **Fertig** an.

# Hintergrundbild und Klingeltöne einrichten

## Hintergrundbild einrichten

Richten Sie ein auf dem Gerät gespeichertes Foto als Hintergrundbild für den Startbildschirm oder die Bildschirmsperre ein.

- 1** Berühren und halten Sie auf dem Startbildschirm einen leeren Bereich und tippen Sie anschließend **Hintergrund** an.  
Tippen Sie auf dem Bildschirm Alle Anwendungen **Einstellungen** → **Anzeige und Hintergrund** → **Hintergrundbild** an.
- 2** Wählen Sie einen Bildschirm für die Änderung des Hintergrunds aus.
- 3** Streichen Sie nach links oder rechts und wählen Sie ein unten auf dem Bildschirm angezeigtes Bild aus.  
Tippen Sie **Aus Galerie** an, um mit der Kamera des Geräts aufgenommene Bilder oder andere Bilder auszuwählen.  
Beim Einstellen des Hintergrundbilds für den Sperrbildschirm können Sie Bilder aus unterschiedlichen Hintergrundkategorien auswählen.
- 4** Tippen Sie **Als Hintergrundbild einstellen** oder **Speichern** an.  
Das ausgewählte Bild wird als Hintergrundbild für den Startbildschirm oder die Bildschirmsperre eingerichtet.

## Dynamischen Sperrbildschirm einrichten

Mit dieser Funktion ändert sich das Hintergrundbild des Sperrbildschirms automatisch unter Berücksichtigung Ihrer Einstellungen, Ihrer Standort- und Wetterinformationen und Ihrer Interessen.

- 1** Berühren und halten Sie auf dem Startbildschirm einen leeren Bereich und tippen Sie anschließend **Hintergrund** an.  
Tippen Sie auf dem Bildschirm Alle Anwendungen **Einstellungen** → **Anzeige und Hintergrund** → **Hintergrundbild** an.
- 2** Tippen Sie **Sperrbildschirm** an.

### 3 Wählen Sie eine Option für das Hintergrundbild aus.

- **Aus Galerie:** Bilder aus der **Galerie** auswählen. Das Gerät zeigt diese Bilder auf dem Sperrbildschirm in dem von Ihnen eingestellten Intervall an.
- **Live-Wetter:** Unter Berücksichtigung der Uhrzeit, des Wetters und Ihrer Standortinformationen zeigt das Gerät hochwertige Bilder auf dem Sperrbildschirm an.
- **Meine Interessen:** Kategorien auswählen, die Sie interessieren. Das Gerät zeigt unter Berücksichtigung Ihrer Interesse hochwertige Bilder auf dem Sperrbildschirm an.



- Wenn Sie diese Funktion nutzen, können zusätzliche Kosten entstehen.
- Diese Funktion funktioniert je nach Region möglicherweise nicht korrekt.

## Klingeltöne ändern

Sie können die Klingeltöne für eingehende Anrufe und Benachrichtigungen ändern.

Tippen Sie auf dem Bildschirm Alle Anwendungen **Einstellungen** → **Ton** an.

Zum Einstellen eines Klingeltons für eingehende Anrufe tippen Sie **Klingeltöne** an, wählen Sie einen Klingelton aus und tippen Sie **Fertig** an. Um einen auf Ihrem Gerät oder in Ihrem Konto gespeicherten Titel als Klingelton zu verwenden, tippen Sie **Hinzufügen** an.

Zum Einstellen eines Klingeltons für Benachrichtigungen tippen Sie **Benachrichtigungen** an, wählen Sie einen Klingelton aus und tippen Sie **Fertig** an.

## Bildschirmsperrmethode ändern

Sie können die Methode zum Sperren des Bildschirms ändern, um Ihre persönlichen Daten vor ungewünschtem Zugriff zu schützen.

Tippen Sie auf dem Bildschirm Alle Anwendungen **Einstellungen** → **Sperrbildschirm** → **Sperrbildschirm** an und wählen Sie eine Bildschirmsperrmethode aus. Geben Sie einen Entsperrungscode ein, wenn Sie das Gerät entsperren.



Sollten Sie den Entsperrungscode vergessen haben, müssen Sie das Gerät in eine Samsung-Kundendienstzentrale bringen, wo der Code zurückgesetzt wird.

## Muster

Verbinden Sie für ein Muster vier oder mehr Punkte und geben Sie das Muster erneut ein, um es zu bestätigen. Richten Sie eine Sicherheits-PIN ein, damit Sie den Bildschirm entsperren können, wenn Sie das Muster vergessen sollten.

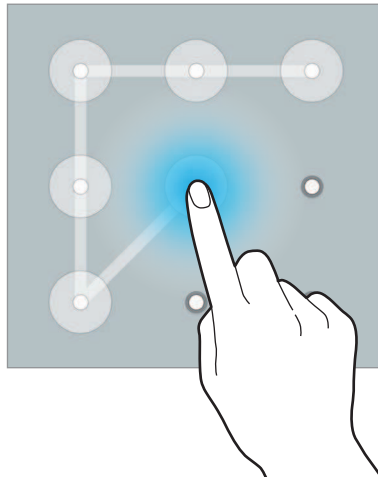

## PIN

Eine PIN umfasst ausschließlich Zahlen. Tippen Sie mindestens vier Ziffern ein und bestätigen Sie die PIN, indem Sie sie erneut eingeben.

## Passwort

Ein Passwort umfasst Zeichen und Zahlen. Tippen Sie mindestens vier Zeichen ein, einschließlich Ziffern und Symbolen, und bestätigen Sie das Passwort, indem Sie es erneut eintippen.

## Fingerabdruck

Registrieren Sie Ihre Fingerabdrücke zum Entsperren des Bildschirms. Weitere Informationen finden Sie unter [Finger-Scanner](#).

## Meine Orte

Greifen Sie mithilfe der automatischen Standortbestimmung schnell auf nützliche Funktionen für Ihre häufig besuchten Orte zu.

## Widget „Meine Orte“ hinzufügen

Um das Widget hinzuzufügen, berühren und halten Sie einen leeren Bereich auf dem Startbildschirm, tippen Sie **Widgets** an, berühren und halten Sie das Widget **Meine Orte** und ziehen Sie es anschließend zum Startbildschirm.

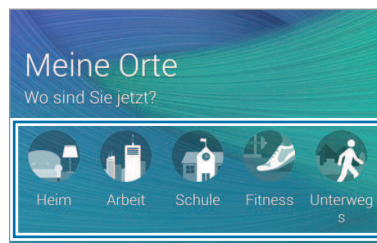

Wählen Sie eine Kategorie aus, um Standortinformationen und Präferenzen einzustellen.

## Standortinformationen einstellen

Wenn Sie einen Ort mit voreingestellten Standortinformationen besuchen, erkennt das Gerät den Standort automatisch und zeigt Shortcuts zu voreingestellten Funktionen an. Darüber hinaus werden die für diesen Ort festgelegten Einstellungen vom Gerät übernommen.

- 1 Wählen Sie im Widget **Meine Orte** einen Ort aus und stellen Sie Standortinformationen und -verknüpfungen ein. Tippen Sie beispielsweise **Heim** an, um Standortinformationen für Ihren Heimatstandort einzustellen.

Ihr aktueller Standort wird unter **Adresse und Erkennungsmethode** angezeigt. Tippen Sie zur erneuten automatischen Suche nach Ihrem Standort  oder **Speicherortinfos abrufen** an.

Zur manuellen Standortsuche geben Sie eine Adresse oder ein Stichwort in das Suchfeld ein und tippen Sie  an.

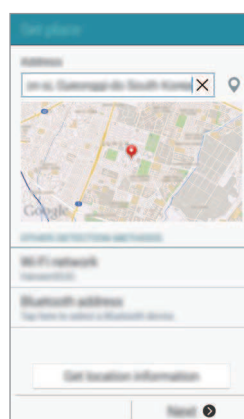

Vergewissern Sie sich für die automatische Standortsuche, dass das Gerät mit einem WLAN oder Mobilfunknetz verbunden ist.

2 Tippen Sie **Weiter** an.

3 Tippen Sie im Bildschirm Verwalten von Shortcuts **+** oder **-** an, um Shortcuts zu verschiedenen Anwendungen und Funktionen hinzuzufügen oder zu löschen.

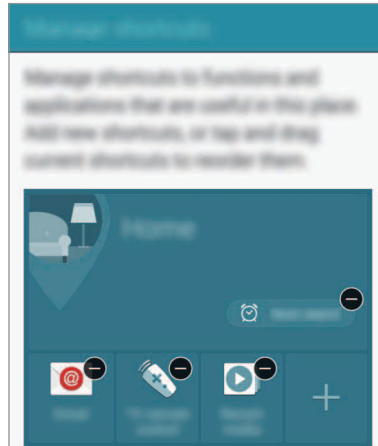

4 Tippen Sie **OK** an.

Das Widget **Meine Orte** mit Ihren Standorteinstellungen wird auf dem Startbildschirm angezeigt. Um zusätzliche Einstellungen, wie Tonmodus oder WLAN-Einstellungen zu ändern, tippen Sie **⚙️** → **Benutzerdefinierte Einstellungen** an.

## Weitere Standortinformationen einstellen

1 Tippen Sie auf dem Widget **Meine Orte** **⚙️** an.

2 Tippen Sie **☰** an und wählen Sie einen anderen Ort aus der Ortsliste aus.

Tippen Sie zum Hinzufügen weiterer Orte zur Standortliste **Orte verwalten** → **+** an.

3 Tippen Sie **📍** oder **Speicherortinfos abrufen** an, um automatisch nach Ihrem aktuellen Standort zu suchen.

Zur manuellen Standortsuche geben Sie eine Adresse oder ein Stichwort in das Suchfeld ein und tippen Sie **🔍** an.

4 Tippen Sie **Speichern** an.

5 Tippen Sie **+** oder **−** an, um Schnellzugriffe auf verschiedene Anwendungen und Funktionen hinzuzufügen oder zu löschen.

6 Tippen Sie **↶** an.

Wenn Sie einen hinzugefügten Ort besuchen, werden Ihre vorgegebenen Standorteinstellungen auf dem Widget **Meine Orte** angezeigt. Um zusätzliche Einstellungen, wie Tonmodus oder WLAN-Einstellungen zu ändern, tippen Sie **⚙️** → **Benutzerdefinierte Einstellungen** an.

## Finger-Scanner

### Einleitung

Damit die Erkennung der Fingerabdrücke funktioniert, müssen Sie Ihren Fingerabdruck auf Ihrem Gerät registrieren und speichern. Sobald der Fingerabdruck registriert ist, können Sie Ihr Gerät so einstellen, dass dieser für folgende Funktionen verwendet wird:

- Bildschirmsperre
- Internet-Anmeldung
- Samsung Konto bestätigen
- Mit PayPal bezahlen



Diese Funktion ist je nach Region oder Dienstanbieter u. U. nicht verfügbar.

### Zur besseren Fingerabdruckerkennung

Beachten Sie beim Scannen Ihrer Fingerabdrücke auf dem Gerät die folgenden Bedingungen, die sich auf die Leistung der Funktion auswirken können:

- Der Sensor zur Erkennung der Fingerabdrücke befindet sich in der Home-Taste. Stellen Sie sicher, dass die Home-Taste nicht durch metallische Gegenstände wie Münzen, Schlüssel oder Halsketten zerkratzt oder beschädigt wird.
- Wird der im Lieferumfang des Geräts enthaltene Bildschirmschutz verwendet, funktioniert der Sensor zur Erkennung der Fingerabdrücke möglicherweise nicht richtig. Entfernen Sie den Bildschirmschutz, um die Empfindlichkeit der Fingerabdruckerkennung zu verbessern.
- Der Bereich zur Fingerabdruckerkennung und die Finger müssen sauber und trocken sein.



- Die Fingerabdruckerkennung kann durch Falten oder Narben beeinträchtigt werden.
- Möglicherweise erkennt das Gerät Fingerspitzen von kleinen oder dünnen Fingern nicht.
- Speichern Sie zur Verbesserung der Erkennung die Abdrücke der Hand, mit der Sie das Gerät am häufigsten bedienen.
- Ziehen Sie den Finger nicht zu schnell oder zu langsam. Ziehen Sie den Finger mit mäßiger Geschwindigkeit, damit er vom Gerät erkannt werden kann.
- In trockenen Umgebungen kann statische Elektrizität im Gerät entstehen. Vermeiden Sie die Verwendung dieser Funktion in trockenen Umgebungen oder leiten Sie die statische Aufladung ab, indem Sie einen Metallgegenstand berühren.

## Fingerabdrücke registrieren



Wenn Sie den Finger beugen oder nur die Fingerspitze auflegen, erkennt das Gerät Ihre Fingerabdrücke möglicherweise nicht.

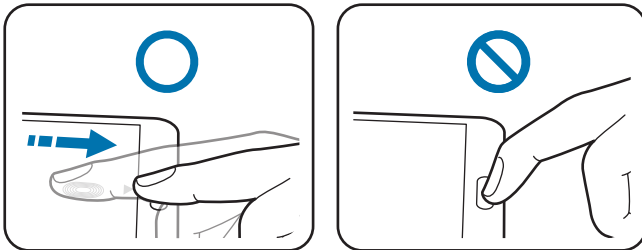

- 1 Tippen Sie auf dem Bildschirm Alle Anwendungen **Einstellungen** → **Finger-Scanner** → **Fingerabdruck-Manager** an.
- 2 Lesen Sie die Informationen auf dem Bildschirm und tippen Sie **OK** an.
- 3 Legen Sie Ihren Finger auf den Bereich zur Fingerabdruckerkennung unten in der Bildschirmmitte.

- 4 Berühren und halten Sie den Bildschirm in dem Bereich für die Fingerabdruckerkennung und ziehen Sie dann Ihren Finger nach unten über die Home-Taste.

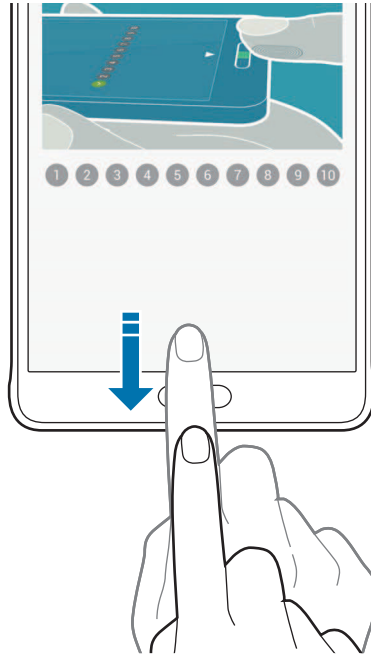

Wiederholen Sie diese Aktion für denselben Finger, bis der Fingerabdruck registriert ist.



- 5 Tippen Sie **Fertig** an, um das Scannen des Fingerabdrucks abzuschließen. Oder tippen Sie **Registrieren** an, um einen weiteren Fingerabdruck zu scannen.
- 6 Wenn ein Bildschirm mit der Aufforderung zur Registrierung eines Sicherungspassworts erscheint, geben Sie ein Sicherungspasswort ein und tippen Sie **Weiter** an.
- 7 Geben Sie das Sicherungspasswort zur Bestätigung erneut ein und tippen Sie dann **OK** an.  
Wenn Sie Ihre Fingerabdrücke nicht scannen möchten, können Sie stattdessen das Sicherungspasswort eingeben.
- 8 Wenn das Pop-up-Fenster für die Fingerabdruckerkennung erscheint, tippen Sie **OK** an. Sie können den Bildschirm mit Ihren Fingerabdrücken entsperren.

## Fingerabdrücke entfernen

Sie können Ihre Fingerabdrücke über den Fingerabdruck-Manager wieder entfernen.

- 1 Tippen Sie auf dem Bildschirm Alle Anwendungen **Einstellungen** → **Finger-Scanner** → **Fingerabdruck-Manager** an.
- 2 Scannen Sie einen registrierten Fingerabdruck oder tippen Sie  an und geben Sie das Sicherungspasswort ein.
- 3 Tippen Sie  → **Auswählen** an.
- 4 Aktivieren Sie die Fingerabdrücke, die Sie entfernen möchten und tippen Sie  an.

## Sicherungspasswort ändern

Sie können das Passwort ändern, das als Alternative zum Scannen Ihrer Fingerabdrücke verwendet wird.

- 1 Tippen Sie auf dem Bildschirm Alle Anwendungen **Einstellungen** → **Finger-Scanner** → **Alternat. Passwort ändern** an.
- 2 Scannen Sie einen registrierten Fingerabdruck oder tippen Sie  an und geben Sie das Sicherungspasswort ein.
- 3 Geben Sie ein neues Passwort ein und tippen Sie **Weiter** an.
- 4 Geben Sie das Passwort erneut ein und tippen Sie **OK** an.

## Passwort für das Samsung Konto bestätigen

Verwenden Sie Ihre Fingerabdrücke zur Anmeldung in Ihrem Samsung Konto. Sie können einen Fingerabdruck anstelle der Passworteingabe verwenden, wenn Sie beispielsweise etwas bei Samsung **GALAXY Apps** kaufen möchten.

Tippen Sie auf dem Bildschirm Alle Anwendungen **Einstellungen** → **Finger-Scanner** → **Samsung Konto bestätigen** und dann den Schalter **Samsung Konto bestätigen** an, um diese Funktion zu aktivieren. Geben Sie das Passwort für Ihr Samsung Konto ein und tippen Sie **Bestätigen** an.

## Mit Fingerabdrücken in Konten anmelden

Sie können sich mit Ihren Fingerabdrücken bei Webseiten anmelden, die die Passwortspeicherung unterstützen.

- 1 Tippen Sie auf dem Bildschirm Alle Anwendungen **Einstellungen** → **Finger-Scanner** → **Internet-Anmeldung** und dann den Schalter **Internet-Anmeldung** an, um diese Funktion zu aktivieren.
- 2 Öffnen Sie eine Webseite, bei der Sie sich mit einem Fingerabdruck anmelden möchten.
- 3 Geben Sie Ihren Benutzernamen und Ihr Passwort ein und tippen Sie die Anmeldeschaltfläche der Webseite an.
- 4 Aktivieren Sie **Mit Fingerabdruck anmelden** und tippen Sie **Speichern** an.  
Mit Ihrem Fingerabdruck können Sie Ihr Konto und Ihr Passwort bestätigen, um sich bei der Webseite anzumelden.

## Fingerabdrücke für den Kauf über PayPal verwenden

Sie können Käufe durch Scannen Ihrer Fingerabdrücke tätigen.



Diese Funktion ist je nach Region oder Dienstanbieter u. U. nicht verfügbar.

- 1 Tippen Sie auf dem Bildschirm Alle Anwendungen **Einstellungen** → **Finger-Scanner** → **Mit PayPal bezahlen** an.
- 2 Aktivieren Sie **FIDO Ready™-Support** und **PayPal** und tippen Sie dann **Installieren** an.
- 3 Tippen Sie nach dem Abschluss der Installation **PayPal-Konto verknüpfen** an.
- 4 Befolgen Sie die Anleitung auf dem Bildschirm, um sich bei Ihrem PayPal-Konto anzumelden und Ihre Fingerabdrücke zu speichern.

# Privater Modus

## Einleitung

Blenden Sie persönliche Inhalte auf Ihrem Gerät aus, damit andere nicht darauf zugreifen können.

Im privaten Modus können Sie Elemente in **Galerie, Video, Musik, Diktiergerät, Eigene Dateien** und **S Note** ausblenden.

## Privaten Modus einrichten

- 1 Tippen Sie auf dem Bildschirm Alle Anwendungen **Einstellungen** → **Privater Modus** an.
- 2 Lesen Sie die Informationen auf dem Bildschirm und tippen Sie **Weiter** an.
- 3 Lesen Sie die Informationen zur Verwendung dieser Funktion auf dem Bildschirm und tippen Sie **Weiter** an.
- 4 Tippen Sie **Start** an, wählen Sie eine Zugriffsmethode für den privaten Modus aus und befolgen Sie dann die Anweisungen auf dem Bildschirm, um die Einrichtung abzuschließen.  
Tippen Sie in dem Bildschirm-Pop-up-Fenster, das nach der Einrichtung erscheint, **OK** an und ändern Sie die Bildschirmsperrmethode oder tippen Sie **Überspringen** an.  
Der private Modus wird aktiviert und das Symbol  wird auf der Statusleiste angezeigt.

## Inhalte ausblenden

- 1 Starten Sie im Bildschirm Alle Anwendungen eine Anwendung, um Elemente auszublenden.
- 2 Wählen Sie ein Element aus und tippen Sie  → **Nach Privat verschieben** an.  
Wenn der private Modus nicht aktiviert ist, fahren Sie mit den nächsten Schritten fort.
- 3 Lesen Sie die Informationen auf dem Bildschirm und tippen Sie **OK** an.
- 4 Folgen Sie zur Eingabe des voreingestellten Zugriffscodes für den privaten Modus den Anweisungen auf dem Bildschirm.  
Die ausgewählten Elemente werden in den privaten Ordner verschoben und verschwinden vom Bildschirm.



Wenn Sie ein Element ausblenden und der private Modus nicht aktiviert ist, wird der private Modus aktiviert, während das ausgewählte Element im persönlichen Ordner abgelegt wird, und anschließend wieder deaktiviert.

## Ausgeblendete Inhalte anzeigen

Sie können ausgeblendete Elemente nur im privaten Modus anzeigen.

- 1 Tippen Sie auf dem Bildschirm Alle Anwendungen **Einstellungen** → **Privater Modus** und dann den Schalter **Privater Modus** an, um die Funktion zu aktivieren.  
Öffnen Sie alternativ die Schnelleinstellungen und tippen Sie **Privater Modus** an, um den Modus zu aktivieren.
- 2 Folgen Sie zur Eingabe des voreingestellten Zugriffscode für den privaten Modus den Anweisungen auf dem Bildschirm.
- 3 Tippen Sie auf dem Bildschirm Alle Anwendungen **Eigene Dateien** → **Privat** an.  
Alle Elemente, die in den privaten Modus verschoben wurden, erscheinen auf dem Bildschirm.

## Inhalte wieder einblenden

- 1 Wählen Sie im privaten Ordner die Elemente aus, die Sie wieder einblenden möchten.
- 2 Tippen Sie  → **Aus Privat entfernen** an.
- 3 Wählen Sie einen Ordner aus, in den die Elemente verschoben werden sollen.  
Die Elemente werden in den ausgewählten Ordner verschoben.

## Einfacher Modus

„Einfacher Modus“ erleichtert die Nutzung des Geräts durch ein einfacheres Layout und größere Symbole auf dem Startbildschirm.

### Zu „Einfacher Modus“ wechseln

- 1 Tippen Sie auf dem Bildschirm Alle Anwendungen **Einstellungen** → **Einfacher Modus** → **Einfacher Modus** an.
- 2 Aktivieren Sie Anwendungen, für die Sie ein einfacheres Layout anwenden möchten.
- 3 Tippen Sie **OK** an.

## In den Standardmodus zurückkehren

Wischen Sie auf dem Startbildschirm nach links und tippen Sie **Einfacher Modus Einstellungen** → **Einfacher Modus** → **Standardmodus** → **OK** an.

# Daten von Ihrem vorherigen Gerät übertragen

## Sicherungskonten verwenden

Sie können Sicherungsdaten mithilfe Ihres Google-Kontos oder Samsung Kontos von Ihrem vorherigen Gerät auf Ihr neues Gerät übertragen. Weitere Informationen finden Sie unter [Daten sichern und wiederherstellen](#).

## Samsung Smart Switch verwenden

Sie können Daten per Smart Switch von einem anderen Gerät auf Ihr neues Gerät übertragen. Weitere Informationen finden Sie unter [www.samsung.com/smartswitch](http://www.samsung.com/smartswitch)



Samsung Smart Switch wird auf einigen Geräten oder Computern nicht unterstützt.

## Samsung Smart Switch Mobile

Mit dieser Anwendung können Sie Daten von einem iPhone oder einem Android-Gerät auf Ihr neues Gerät übertragen. Sie können die Anwendung aus Samsung **GALAXY Apps** oder **Play Store** herunterladen.

- 1 Tippen Sie auf dem Gerät **Smart Switch Mobile** an.
- 2 Wählen Sie dem vorherigen Gerätetyp entsprechend eine Option auf dem Gerät aus und befolgen Sie die Anweisungen auf dem Bildschirm.

Handelt es sich beim vorherigen Gerät um ein Android-Gerät, muss die Smart Switch Mobile-Anwendung darauf installiert sein. Weitere Informationen finden Sie in der Hilfe.

## Smart Switch mit Computern verwenden

Importieren Sie mit dieser Funktion eine Sicherung Ihrer Daten (von Mobilgeräten ausgewählter Hersteller) von einem Computer auf Ihr Gerät. Laden Sie die Anwendung von [www.samsung.com/smarts witch](http://www.samsung.com/smarts witch) herunter.

- 1 Sichern Sie Daten vom Vorgängergerät auf dem Computer. Weitere Informationen erhalten Sie vom Hersteller des Geräts.
- 2 Starten Sie Smart Switch auf dem Computer.
- 3 Stellen Sie über ein USB-Kabel eine Verbindung zwischen Ihrem aktuellen Gerät und dem Computer her.
- 4 Klicken Sie auf dem Computer auf den Hersteller des Vorgängergeräts und befolgen Sie die Anweisungen auf dem Bildschirm, um Daten auf das Gerät zu übertragen.

## Samsung Kies verwenden

Importieren Sie über Samsung Kies die Sicherung Ihrer Daten vom Computer, um die Daten auf Ihrem Gerät wiederherzustellen. Sie können außerdem über Samsung Kies Daten auf dem Computer sichern. Weitere Informationen finden Sie unter [Mit Samsung Kies verbinden](#).

# Konten einrichten

## Konten hinzufügen

Für einige auf dem Gerät verwendete Anwendungen ist ein registriertes Konto erforderlich. Erstellen Sie Konten, um das Gerät optimal nutzen zu können.

- 1 Tippen Sie auf dem Bildschirm Alle Anwendungen **Einstellungen** → **Konten** → **Konto hinzufügen** an.
- 2 Wählen Sie einen Kontodienst aus.
- 3 Befolgen Sie die Anweisungen auf dem Bildschirm, um die Kontoeinrichtung abzuschließen.

Um Inhalte mit Ihren Konten zu synchronisieren, wählen Sie ein Konto aus und markieren Sie die zu synchronisierenden Elemente.



## Konten löschen

Tippen Sie auf dem Bildschirm Alle Anwendungen **Einstellungen** → **Konten** an, wählen Sie unter **MEINE KONTEN** das zu entfernende Konto aus und tippen Sie **→ Konto entfernen** an.

## Samsung Konten registrieren

Für einige Samsung Apps benötigen Sie ein Samsung Konto. Sie können auf dem Gerät gespeicherte Daten in Ihrem Samsung Konto sichern oder wiederherstellen. Registrieren Sie Ihr Samsung Konto für das Gerät, um bequem Samsung-Dienste verwenden zu können.

- 1 Tippen Sie auf dem Bildschirm Alle Anwendungen **Einstellungen** → **Konten** → **Konto hinzufügen** an.
- 2 Tippen Sie **Samsung Konto** an.
- 3 Tippen Sie **Anmelden** an.
- 4 Geben Sie die E-Mail-Adresse und das Passwort Ihres Kontos ein und tippen Sie dann **Anmelden** an.

Sobald Ihr Samsung Konto registriert ist, können Sie Apps, für die Ihr Samsung Konto benötigt wird, ohne den Anmeldevorgang verwenden.



# Telefon und Kontakte

## Telefon

### Einleitung

Sprach- oder Videoanrufe tätigen oder annehmen.

### Anrufe tätigen

- 1 Tippen Sie auf dem Bildschirm Alle Anwendungen **Telefon** an.
- 2 Tippen Sie **Tastatur** an und geben Sie eine Telefonnummer ein.
- 3 Tippen Sie zum Tätigen eines Sprachanrufs  oder zum Tätigen eines Videoanrufs  an.



## Anrufe aus Protokollen oder Kontaktlisten tätigen

Tippen Sie zum Tätigen eines Anrufs **Protokolle** oder **Kontakte** an und streichen Sie dann auf einem Kontakt oder einer Telefonnummer nach rechts.



## Anrufe aus der Favoritenliste tätigen

Wählen Sie einen Kontakt aus und tippen Sie ★ an, um den Kontakt zur Liste der bevorzugten Kontakte hinzuzufügen.

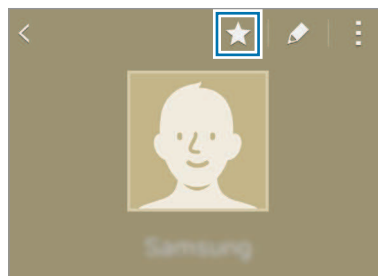

Öffnen Sie den Favoritenbildschirm und wählen Sie den Kontakt aus, den Sie anrufen möchten.

## Internationalen Anruf tätigen

- 1 Tippen Sie **Tastatur** an.
- 2 Berühren und halten Sie **0**, bis das Pluszeichen (+) angezeigt wird. Geben Sie die Landes- und Ortsvorwahl sowie die Telefonnummer ein und tippen Sie ☎ an.

## Anrufe entgegennehmen

### Anruf beantworten

Ziehen Sie bei einem eingehenden Anruf  aus dem großen Kreis.



### Anruf abweisen

Ziehen Sie bei einem eingehenden Anruf  aus dem großen Kreis.

### Verpasste Anrufe

Wenn Sie einen Anruf verpassen, wird das Symbol  auf der Statusleiste angezeigt. Öffnen Sie das Benachrichtigungsbedienfeld, um die Liste der verpassten Anrufe anzuzeigen. Alternativ können Sie auf dem Bildschirm Alle Anwendungen **Telefon** → **Protokolle** antippen, um verpasste Anrufe anzuzeigen.



- Um beim Abweisen eingehender Anrufe eine Nachricht zu senden, ziehen Sie die Leiste zum Abweisen von Anrufen nach oben.
- Öffnen Sie zum Erstellen unterschiedlicher Ablehnungsnachrichten den Bildschirm Alle Anwendungen und tippen Sie **Telefon** →  → **Einstellungen** → **Anruf** → **Anruf ablehnen** → **Nachrichten zum Ablehnen von Anrufen einrichten** →  an.

## Optionen während eines Anrufs

### Während eines Sprachanrufs

Die folgenden Aktionen sind verfügbar:

-  : Lautstärke erhöhen.
- **Anruf hinzufügen**: Weitere Nummer wählen (zweiter Anruf).
- **Tastatur**: Tastenfeld öffnen.
- **Gespräch beenden**: Aktuelles Gespräch beenden.
- **Lautsprecher**: Lautsprecher aktivieren oder deaktivieren. Sprechen Sie bei Verwendung des Lautsprechers oben am Gerät in das Mikrofon und halten Sie das Gerät in angemessenem Abstand zum Ohr.
- **Stumm**: Mikrofon ausschalten, damit der andere Teilnehmer Sie nicht hören kann.
- **Bluetooth**: Zu einem mit dem Gerät verbundenen Bluetooth-Headset umschalten.

## Während eines Videoanrufs

Tippen Sie den Bildschirm an, um die folgenden Optionen zu verwenden:

- **Umschalten:** Zwischen der vorderen und der hinteren Kamera umschalten.
- **Stumm:** Mikrofon ausschalten, damit der andere Teilnehmer Sie nicht hören kann.
- **Gespräch beenden:** Aktuelles Gespräch beenden.



Mit dem Dual Camera-Modus sind Videoanrufe von bis zu 3 Minuten möglich. Nach 3 Minuten schaltet das Gerät die hintere Kamera aus, um eine optimale Leistung zu gewährleisten.

# Kontakte

## Einleitung

Erstellen Sie neue Kontakte oder verwalten Sie die Kontakte auf dem Gerät.

## Kontakte hinzufügen



### Kontakte von anderen Geräten verschieben

Sie können Kontakte von anderen Geräten auf Ihr Gerät verschieben. Weitere Informationen finden Sie unter [Daten von Ihrem vorherigen Gerät übertragen](#).

### Kontakte manuell erstellen

- 1 Tippen Sie auf dem Bildschirm Alle Anwendungen **Kontakte** → **Kontakte** an.
- 2 Tippen Sie **+** an und wählen Sie einen Speicherort aus.

### 3 Geben Sie die Kontaktinformationen ein.

-  : Bild anfügen.
-  /  : Kontaktfeld hinzufügen oder löschen.

### 4 Tippen Sie **Speichern** an.

Tippen Sie **Tastatur** an, geben Sie die Telefonnummer ein und tippen Sie anschließend **Zu Kontakten hinzufügen** an, um die Nummer über die Tastatur zur Kontaktliste hinzuzufügen.

Um eine Telefonnummer aus empfangenen Anrufen oder Nachrichten zur Kontaktliste hinzuzufügen, tippen Sie **Protokolle** und dann das Bild des Kontakts an.





## Kontakte suchen

Tippen Sie auf dem Bildschirm Alle Anwendungen **Kontakte** → **Kontakte** an.

Verwenden Sie eine der folgenden Suchmethoden:

- Scrollen Sie in der Kontaktliste nach oben oder unten.
- Ziehen Sie einen Finger entlang des Index rechts in der Kontaktliste, um schnell zu blättern.
- Tippen Sie das Suchfeld oben in der Kontaktliste an und geben Sie Suchkriterien ein.

Wenn Sie einen Kontakt ausgewählt haben, stehen Ihnen die folgenden Aktionen zur Verfügung:

-  : Zu bevorzugten Kontakten hinzufügen.
-  /  : Sprach- oder Videoanruf tätigen.
-  : Nachricht verfassen.
-  : E-Mail verfassen.

# Nachrichten und E-Mail

## Nachrichten

### Einleitung

Senden Sie Textnachrichten (SMS) oder Multimediamitteilungen (MMS) zeigen Sie Nachrichten nach Unterhaltungen geordnet an.

### Nachrichten versenden



Wenn Sie Nachrichten im Roaming-Modus senden, kann dies zusätzliche Kosten verursachen.

- 1 Tippen Sie auf dem Bildschirm Alle Anwendungen **Nachrichten** an.
- 2 Tippen Sie  an.
- 3 Fügen Sie Empfänger hinzu und geben Sie eine Nachricht ein.

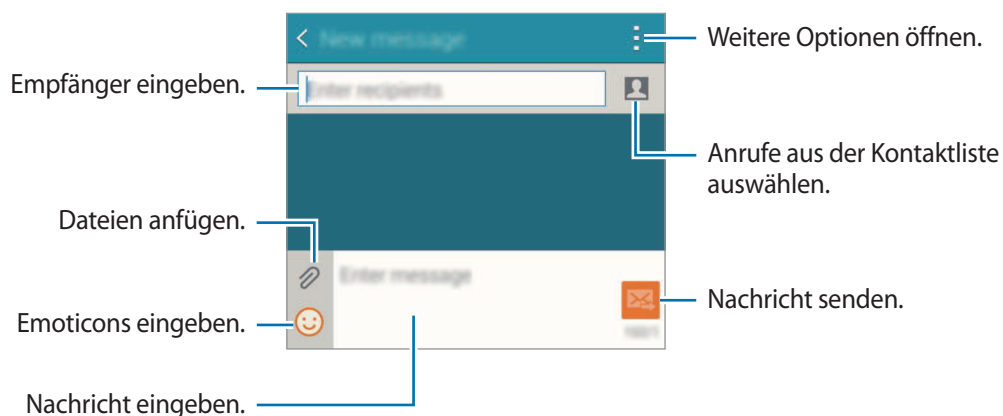

- 4 Tippen Sie  an, um die Nachricht zu senden.

## Nachrichten anzeigen

Nachrichten sind nach Kontakten in Nachrichten-Threads gruppiert.



Wenn Sie Nachrichten im Roaming-Modus empfangen, kann dies zusätzliche Kosten verursachen.

- 1 Tippen Sie auf dem Bildschirm Alle Anwendungen **Nachrichten** an.
- 2 Wählen Sie in der Nachrichtenliste einen Kontakt aus.
- 3 Sehen Sie sich Ihre Unterhaltung an.

Tippen Sie für weitere Optionen in der Nachrichtendetailansicht  an.



## E-Mail

### Einleitung



Fügen Sie E-Mail-Konten hinzu, um E-Mails zu empfangen und zu beantworten.

### E-Mail-Konten einrichten

- 1 Tippen Sie auf dem Bildschirm Alle Anwendungen **E-Mail** an.  
Richten Sie ein E-Mail-Konto ein, wenn Sie **E-Mail** zum ersten Mal öffnen.
- 2 Geben Sie die E-Mail-Adresse und das Passwort ein und tippen Sie dann **Weiter** an.  
Tippen Sie zum manuellen Registrieren eines geschäftlichen E-Mail-Kontos **Manuelles Einrichten** an.
- 3 Befolgen Sie die Anweisungen auf dem Bildschirm, um die Einrichtung durchzuführen.



Tippen Sie  → **Konten verwalten** →  an, um ein weiteres E-Mail-Konto einzurichten.

Wenn Sie mehrere E-Mail-Konten eingerichtet haben, können Sie eines als Standardkonto festlegen.

Tippen Sie  → **Konten verwalten** →  → **Standardkonto festlegen** an.



## E-Mails senden

- 1 Tippen Sie auf dem Bildschirm Alle Anwendungen **E-Mail** an.
- 2 Tippen Sie zum Verfassen einer Nachricht unten auf dem Bildschirm  an.
- 3 Fügen Sie Empfänger hinzu und geben Sie eine Nachricht ein.
- 4 Tippen Sie  an, um die Nachricht zu senden.

## E-Mails lesen

- 1 Tippen Sie auf dem Bildschirm Alle Anwendungen **E-Mail** an.
- 2 Tippen Sie in der Nachrichtenliste die Nachricht an, die Sie lesen möchten.

# Kamera und Galerie

## Kamera

### Einleitung

Nehmen Sie Fotos und Videos in verschiedenen Modi und mit unterschiedlichen Einstellungen auf.

### Grundlagen zur Aufnahme



Sie können Fotos aufnehmen und Videos aufzeichnen. Diese Fotos und Videos können Sie dann in der **Galerie** anzeigen.

Tippen Sie auf dem Bildschirm Alle Anwendungen **Kamera** an.

#### Verhaltensweisen bei der Verwendung der Kamera

- Nehmen Sie keine Fotos oder Videos von anderen Personen ohne deren Erlaubnis auf.
- Nehmen Sie keine Fotos oder Videos an Orten auf, an denen dies nicht erlaubt ist.
- Nehmen Sie keine Fotos oder Videos an Orten auf, an denen Sie die Privatsphäre anderer Personen verletzen könnten.

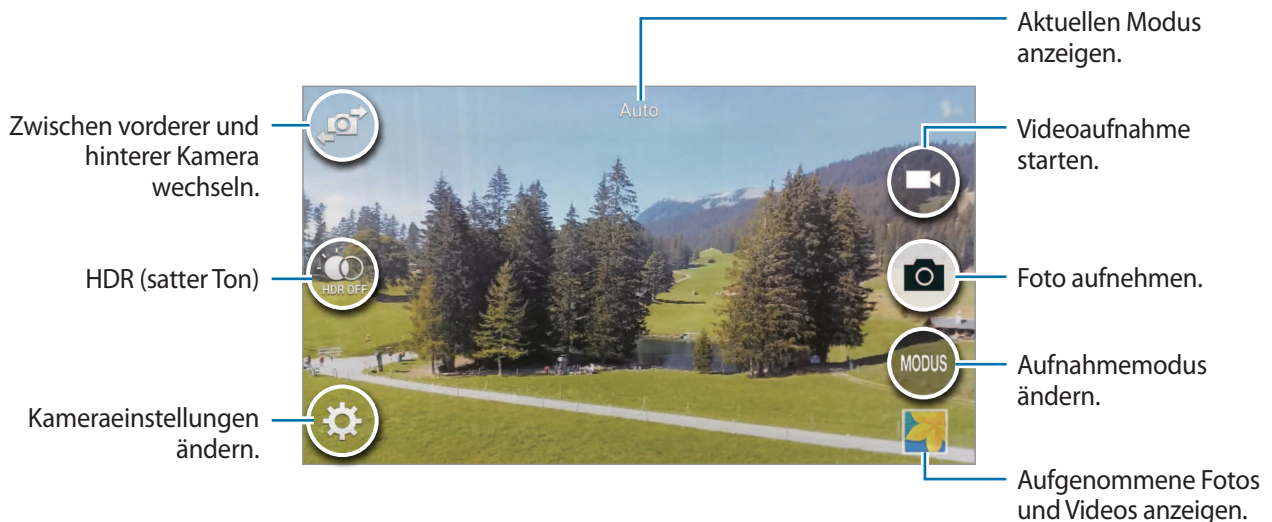

## Fotos oder Videos aufnehmen

- 1 Tippen Sie auf dem Vorschaubildschirm das Bild an der Position an, an der die Kamera das Bild scharfstellen soll.
- 2 Tippen Sie zum Aufnehmen eines Fotos  oder zum Aufnehmen eines Videos  an.



## Kamera auf dem gesperrten Bildschirm starten



Um Schnappschüsse aufzunehmen, starten Sie bei gesperrtem Bildschirm die Anwendung **Kamera**.

- 1 Ziehen Sie auf dem gesperrten Bildschirm  aus dem großen Kreis.
- 2 Tippen Sie auf dem Vorschaubildschirm das Bild an der Position an, an der die Kamera das Bild scharfstellen soll.
- 3 Tippen Sie zum Aufnehmen eines Fotos  oder zum Aufnehmen eines Videos  an.



Diese Funktion ist je nach Region oder Dienstanbieter u. U. nicht verfügbar.



- Zwei Finger auf dem Bildschirm auseinander bewegen zum Vergrößern und zwei Finger zusammen bewegen zum Verkleinern.
- Tippen Sie  an, um während der Aufnahme ein Bild aus dem Video aufzunehmen.
- Tippen Sie beim Aufnehmen eines Videos die Position an, die Sie scharfstellen möchten, um den Fokus zu ändern. Tippen Sie  an, um die Mitte des Bildschirms scharfzustellen.

## Selfie

### Automatisch Selbstporträts aufnehmen

Wenn Sie mit der vorderen Kamera fotografieren, legen Sie Ihren Finger auf den Sensor oder machen Sie mithilfe von Sprachbefehlen automatisch Aufnahmen, ohne den Auslöser zu betätigen.

- 1 Tippen Sie auf dem Bildschirm Alle Anwendungen **Kamera** an.
- 2 Tippen Sie  an, um für Selbstporträts zur vorderen Kamera zu wechseln.
- 3 Schauen Sie in das vordere Kameraobjektiv.
- 4 Legen Sie Ihren Finger auf den Sensor auf der Rückseite des Geräts und heben Sie ihn dann an, um ein Foto von sich aufzunehmen. Sie können auch „Lächeln“, „Bitte Lächeln“, „Klick“ oder „Aufnahme“ sagen, um ein Foto aufzunehmen. Um ein Video aufzuzeichnen, sagen Sie „Video aufnehmen“.

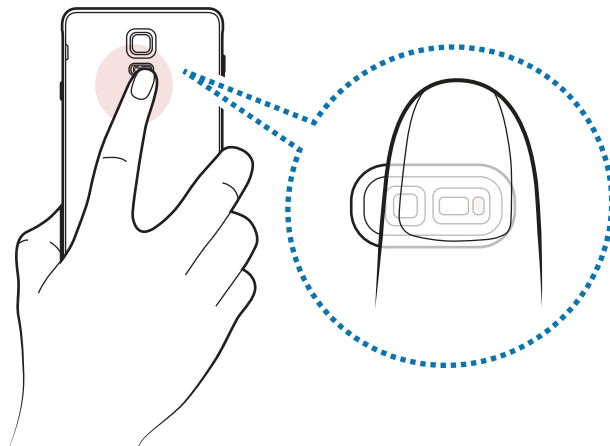

## Gruppen-Selfie

Mit einem breiten Selbstporträt können Sie mehrere Personen fotografieren, sodass niemand außen vor bleibt.

- 1 Tippen Sie auf dem Bildschirm Alle Anwendungen **Kamera** an.
- 2 Tippen Sie  an, um für Selbstporträts zur vorderen Kamera zu wechseln.
- 3 Tippen Sie **MODUS** → **Gruppen-Selfie** an.
- 4 Schauen Sie in das vordere Kameraobjektiv.
- 5 Legen Sie Ihren Finger auf den Sensor auf der Rückseite des Geräts und heben Sie ihn dann an, um ein Foto von sich aufzunehmen. Sie können auch „Lächeln“, „Bitte Lächeln“, „Klick“ oder „Aufnahme“ sagen, um ein Foto aufzunehmen. Um ein Video aufzuzeichnen, sagen Sie „Video aufnehmen“.
- 6 Drehen Sie das Gerät langsam nach links und dann nach rechts, um ein breites Selbstporträt aufzunehmen.



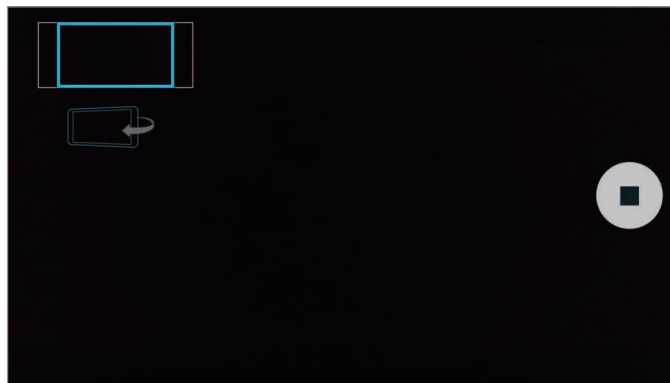

Das Gerät erstellt weitere Aufnahmen, wenn sich der blaue Rahmen von einer Seite des weißen Rahmens zur anderen bewegt.



- Achten Sie darauf, dass der blaue Rahmen innerhalb des Sucherfensters bleibt.
- Wenn Sie Gruppen-Selfies aufnehmen, sollten sich die fotografierten Personen möglichst nicht bewegen.
- Die Beleuchtung kann die Auflösung eines Fotos beeinflussen.
- Der obere und untere Bereich des Bildes, das auf dem Vorschau-Bildschirm angezeigt wird, kann je nach Aufnahmebedingungen vom Foto abgeschnitten sein.

## HDR

Nehmen Sie Fotos in leuchtenden Farben auf und erfassen Sie Details selbst in sehr hellen oder sehr dunklen Bereichen.

- 1 Tippen Sie auf dem Bildschirm Alle Anwendungen **Kamera** an.
- 2 Tippen Sie  an, um zur hinteren Kamera zu wechseln.
- 3 Tippen Sie auf dem Vorschaubildschirm  an.  
Das Symbol ändert sich zu .
- 4 Tippen Sie  an, um ein Foto aufzunehmen.



Ohne Effekt



Mit Effekt

## Aufnahmemodi

Nehmen Sie Fotos mit Hilfe verschiedener Aufnahmemodi auf.

Tippen Sie auf dem Bildschirm Alle Anwendungen **Kamera** an.

### Auto

Verwenden Sie diesen Modus, damit die Kamera die Umgebung auswertet und den idealen Modus für das Foto bestimmt.

Tippen Sie auf dem Vorschaubildschirm **MODUS** → **Auto** an.



## Hauptkam.Selfie

In diesem Modus können Sie Selbstporträts mit der hinteren Kamera erstellen.

- 1 Tippen Sie auf dem Vorschaubildschirm **MODUS** → **Hauptkam.Selfie** an.
- 2 Verschieben Sie den Rahmen oder passen Sie ihn an, um einen Bereich für die Gesichtserkennung festzulegen.
- 3 Richten Sie das hintere Kameraobjektiv beim Fotografieren in diesem Modus auf sich selbst.
- 4 Die akustischen Signale helfen Ihnen beim Erstellen der Aufnahme.  
Befindet sich Ihr Gesicht innerhalb des Erkennungsbereichs, gibt die Kamera einen Hinweis und einige Sekunden lang ein akustisches Signal aus und nimmt dann automatisch ein Foto auf.

## Selektiver Fokus

Verwenden Sie den Unschärfe-Effekt zum Hervorheben bestimmter Objekte in einem Foto.

- 1 Tippen Sie auf dem Vorschaubildschirm **MODUS** → **Selektiver Fokus** an.
- 2 Tippen Sie auf dem Vorschaubildschirm das Bild an der Position an, an der die Kamera das Bild scharfstellen soll.
- 3 Tippen Sie  an, um ein Foto aufzunehmen.
- 4 Tippen Sie unten rechts auf dem Vorschaubildschirm die Vorschau-Miniaturansicht an.
- 5 Tippen Sie  an und wählen Sie eine der folgenden Optionen aus:
  - **Nah-Fokus:** Das Motiv wird hervorgehoben und der Hintergrund um das Motiv herum unscharf dargestellt.
  - **Weit-Fokus:** Das Motiv wird unscharf und der Hintergrund um das Motiv herum scharf dargestellt.
  - **Pan-Fokus:** Motiv und Hintergrund werden scharf dargestellt.

## 6 Tippen Sie an.



- Der Abstand zwischen Gerät und Motiv sollte 50 cm betragen. Positionieren Sie das Motiv, das Sie scharf stellen möchten, nah vor dem Gerät.
- Stellen Sie bei der Fotoaufnahme sicher, dass zwischen Motiv und Hintergrund ausreichend Distanz vorhanden ist. Die Distanz sollte mehr als das Dreifache der Entfernung zwischen Gerät und Motiv betragen.
- Unter folgenden Umständen kann die Qualität der mit dem Gerät aufgenommenen Fotos beeinträchtigt werden:
  - Das Gerät oder das Motiv bewegt sich.
  - Das Licht im Hintergrund ist sehr hell oder sehr dunkel oder die Fotos werden in einem Raum aufgenommen.
  - Das Motiv oder der Hintergrund hat keinerlei Muster oder ist unifarben.

## Panorama

Nehmen Sie eine Fotoserie in horizontaler oder vertikaler Folge auf und fügen Sie sie zu einem Panoramafoto zusammen.

Tippen Sie auf dem Vorschaubildschirm **MODUS** → **Panorama** an.

## Modi verwalten

Wählen Sie aus, welche Aufnahmemodi auf dem Modus-Auswahlbildschirm erscheinen sollen, oder ändern Sie ihre Reihenfolge.

1 Tippen Sie auf dem Vorschaubildschirm **MODUS** → **Modi verwalt.** an.

2 Aktivieren Sie die Modi, die zur Modusliste hinzugefügt werden sollen.

- **Schönes Porträt:** Foto mit aufgehellten Gesichtern aufnehmen, um weichgezeichnete Bilder zu erhalten.
- **Schott & mohre:** Nehmen Sie eine Fotoserie auf und bearbeiten Sie sie durch Anwenden verschiedener Effekte mithilfe der Aufnahmemodi.
- **Virt. Tour:** Nehmen Sie Fotos in einem Raum auf, indem Sie sich nach vorn bewegen oder nach links oder rechts drehen, um verschiedene Winkel zu erfassen.
- **Dual Camera:** Verwenden Sie die vordere und hintere Kamera gleichzeitig, um ein Foto oder ein Video aufzunehmen.



## Modi herunterladen

Laden Sie weitere Aufnahmemodi von Samsung **GALAXY Apps** herunter.

Tippen Sie auf dem Vorschaubildschirm **MODUS** → **Download** an.







- Befolgen Sie zum Erzielen optimaler Aufnahmen im Panorama-Modus folgende Tipps:
  - Bewegen Sie die Kamera langsam in eine Richtung.
  - Positionieren Sie das Bild innerhalb des Rahmens des Suchers.
  - Nehmen Sie möglichst keine Fotos mit unklarem Hintergrund auf, z. B. mit einem wolkenlosen Himmel oder einer einfachen Wand.
- Sie können im Dual Camera-Modus Videos mit einer Länge von bis zu 5 Minuten (Full HD) bzw. bis zu 10 Minuten (HD oder VGA) aufnehmen.
- Wenn im Dual Camera-Modus Videos aufgenommen werden, wird der Ton über das interne Mikrofon aufgenommen.

## Kameraeinstellungen

Tippen Sie auf dem Vorschaubildschirm  an.



Die Auswahl der verfügbaren Optionen hängt von dem Modus und der verwendeten Kamera ab.

-  **A**: Blitz aktivieren oder deaktivieren.
- : Einstellen der Anzahl von Fotos, die beim Aufnehmen von Fotos mit der vorderen Kamera aufgenommen wird.
- : Wählen Sie die Verzögerungszeit bis zum automatischen Auslösen der Kamera aus.
- : Filtereffekt auswählen, der beim Aufnehmen von Fotos oder Videos verwendet werden soll. Tippen Sie **Download** an, um weitere Effekte herunterzuladen. Tippen Sie **Effekte verwalt.** an, um die Reihenfolge der Effekte zu ändern oder Effekte auszublenden.
- : Auflösung für Fotos auswählen. Eine höhere Auflösung ergibt Fotos von höherer Qualität, die jedoch auch mehr Speicherplatz belegen.

Zugriff auf weitere Kameraeinstellungen erhalten Sie, indem Sie den Vorschaubildschirm öffnen und  → ●●● antippen.

- **Schönes Porträt:** Gerät so einstellen, dass es Fotos mit aufgehellten Gesichtern aufnimmt, um weichgezeichnete Bilder zu erhalten.
- **Belichtungswert:** Belichtungswert ändern. Über diese Einstellung wird festgelegt, wie viel Licht auf den Kamerasensor gelangt. Verwenden Sie bei weniger Licht eine höhere Belichtung.
- **ISO:** ISO-Wert auswählen. Hierdurch wird die Lichtempfindlichkeit der Kamera gesteuert. Niedrige Werte stehen für unbewegliche oder hell beleuchtete Objekte. Höhere Werte eignen sich für Motive, die sich schnell bewegen oder schwach beleuchtet sind. Allerdings können höhere ISO-Einstellungen auf Fotos Bildrauschen hervorrufen.
- **Weißabgleich:** Geeigneten Weißabgleich auswählen, damit die Bilder über ein naturgetreues Farbspektrum verfügen.
- **Messmodi:** Belichtungsmessungsmethode auswählen. Hierdurch wird bestimmt, wie Lichtwerte berechnet werden. **Mittenbetont:** Das Hintergrundlicht wird in der Mitte der Szene gemessen. **Spot:** Der Lichtwert an einem bestimmten Ort wird gemessen. **Matrix:** Die ganze Szene wird ausgeglichen.
- **HDR:** In diesem Modus nehmen Sie Fotos in leuchtenden Farben auf und erfassen Details selbst in sehr hellen oder sehr dunklen Bereichen.
- **Tippen & Foto:** Bild auf dem Vorschaubildschirm antippen, um Fotos aufzunehmen.
- **Videogröße:** Auflösung für Videos auswählen. Eine höhere Auflösung ergibt Fotos von höherer Qualität, die jedoch auch mehr Speicherplatz belegen.
- **Aufnahmemodus:** Aufnahmemodus ändern.
- **Videostabilisierung:** Aktivieren Sie den Bildstabilisator, um Unschärfen durch die Bewegung der Kamera während einer Videoaufnahme zu reduzieren oder zu verhindern.
- **Geotagging:** Tag mit GPS-Standort an das Foto anfügen.



- Um die GPS-Signale zu verbessern, sollten Sie nicht an Orten fotografieren, an denen das Signal behindert werden kann, z. B. zwischen Gebäuden, in tiefliegenden Gebieten oder bei schlechten Wetterbedingungen.
  - Ihr Standort ist möglicherweise auf Fotos vermerkt, wenn Sie diese in das Internet hochladen. Deaktivieren Sie die Geotagging-Einstellung, um dies zu verhindern.
- **Speicherort:** Speicherort zum Speichern auswählen.
- **Spiegelverkehrt speichern:** Bild umkehren, um ein Spiegelbild des ursprünglichen Bilds zu erstellen, wenn Sie Aufnahmen mit der vorderen Kamera machen.
- **Raster:** Hilfslinien im Sucher anzeigen, um die Bildgestaltung bei der Auswahl der Motive zu vereinfachen.
- **Sprachsteuerung:** Festlegen, dass das Gerät mit dieser Funktion Fotos oder Videos über Sprachbefehle aufnimmt.

- **Lautstärketaste:** Einstellen, dass das Gerät die Lautstärketaste zum Steuern des Auslösers oder Zooms verwendet.
- **Aufnahme prüfen:** Einstellen, dass Fotos oder Videos nach der Aufnahme angezeigt werden.
- **Zurücksetzen:** Kameraeinstellungen zurücksetzen.
- **?** : Hilfeinformationen zur Verwendung der Kamera anzeigen.

## Galerie



### Einleitung

Anzeigen und Verwalten der auf dem Gerät gespeicherten Fotos und Videos.

### Bilder oder Videos anzeigen

1 Tippen Sie auf dem Bildschirm Alle Anwendungen **Galerie** an.

2 Wählen Sie ein Bild oder Video aus.

Bei Videodateien wird in der Vorschau-Miniaturansicht das Symbol  angezeigt. Tippen Sie  an, um ein Video wiederzugeben.

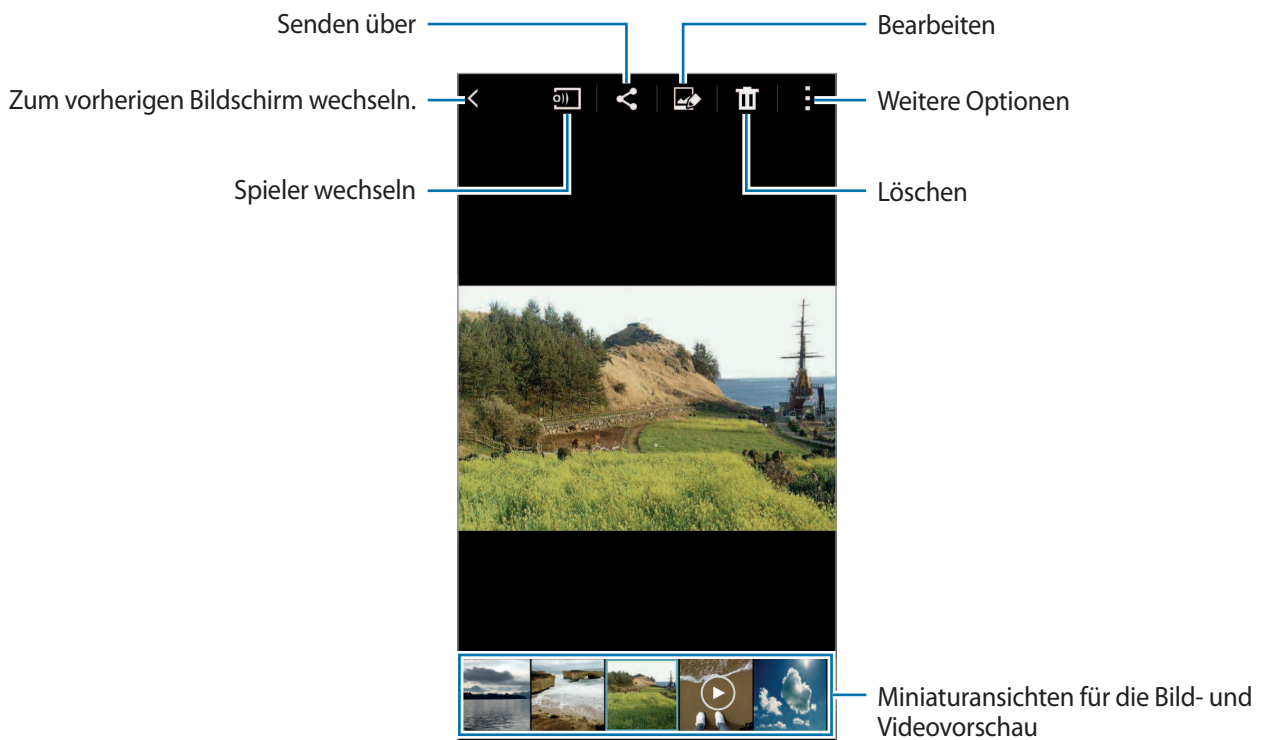

Tippen Sie den Bildschirm an, um die Menüleiste und die Vorschau-Miniaturansichten aus- oder einzublenden.

## Auf anderen Geräten gespeicherte Inhalte anzeigen

Suchen Sie auf anderen Geräten gespeicherte Inhalte und zeigen Sie sie auf Ihrem Gerät an.

### Auf Inhalte zugreifen, die auf Samsung Link-Geräten gespeichert sind

Um diese Funktion zu verwenden, melden Sie sich bei Ihrem Samsung Konto an. Weitere Informationen finden Sie unter [Samsung Konten registrieren](#).

Tippen Sie auf dem Galerie-Hauptbildschirm  an und wählen Sie in **REGISTRIERTE GERÄTE** ein Gerät aus, um auf Inhalte zuzugreifen. Sie können Inhalte von Geräten anzeigen, die in Samsung Link registriert sind. Weitere Informationen finden Sie unter [link.samsung.com](http://link.samsung.com)



- Stellen Sie sicher, dass die registrierten Geräte eingeschaltet und mit einem WLAN oder einem mobilen Netzwerk verbunden sind.
- Wenn Sie auf anderen Geräten gespeicherte Inhalte über das mobile Netzwerk öffnen, können zusätzliche Kosten entstehen.

### Auf Geräten in der Nähe gespeicherte Inhalte zugreifen

Suchen Sie über WLAN, Wi-Fi Direct oder einen mobilen Hotspot nach Geräten in der Nähe, um die dort gespeicherten Inhalte auf Ihrem Gerät anzuzeigen.

- 1 Tippen Sie auf dem Bildschirm Alle Anwendungen **Einstellungen** → **NFC und Freigaben** → **Geräte in der Nähe** und dann den Schalter **Geräte in der Nähe** an, um die Funktion zu aktivieren.
- 2 Tippen Sie auf dem Galerie-Hauptbildschirm  an.
- 3 Wählen Sie ein Gerät in **GERÄTE IN DER NÄHE** aus.  
Sie können Bilder und Videos auf Geräten anzeigen, auf denen die Funktion zum Teilen von Inhalten aktiviert ist.

## Bilder oder Videos löschen

### Ein Bild oder Video löschen

Wählen Sie ein Bild oder ein Video aus und tippen Sie oben auf dem Bildschirm  an.

### Mehrere Bilder und Videos löschen

**1** Berühren und halten Sie auf dem Galerie-Hauptbildschirm ein Bild oder ein Video, um es zu löschen.  
Sie können auch  → **Auswählen** antippen.

**2** Markieren Sie die Bilder oder Videos, die Sie löschen möchten.

**3** Tippen Sie oben auf dem Bildschirm  an.

Sie können auch  → **Löschen** antippen, die zu löschenden Bilder oder Videos markieren und dann **Fertig** antippen, um mehrere Elemente zu löschen.

# Notfallassistent

## Notfallmodus

Im Notfallmodus geht der Bildschirm auf Grautöne über, um den Akkuverbrauch zu reduzieren. Einige Anwendungen und Funktionen sind nur eingeschränkt nutzbar.

### Notfallmodus aktivieren

- 1 Tippen Sie auf dem Bildschirm Alle Anwendungen **Einstellungen** → **Notfallassistent** → **Notfallmodus** und den Schalter **Notfallmodus** an, um diese Funktion zu aktivieren.  
Halten Sie alternativ die Ein-/Aus-Taste gedrückt und tippen Sie **Notfallmodus** an.
- 2 Lesen und akzeptieren Sie die Nutzungsbedingungen und tippen Sie anschließend **OK** an.
- 3 Lesen Sie die Informationen auf dem Bildschirm und tippen Sie **Aktivieren** an.

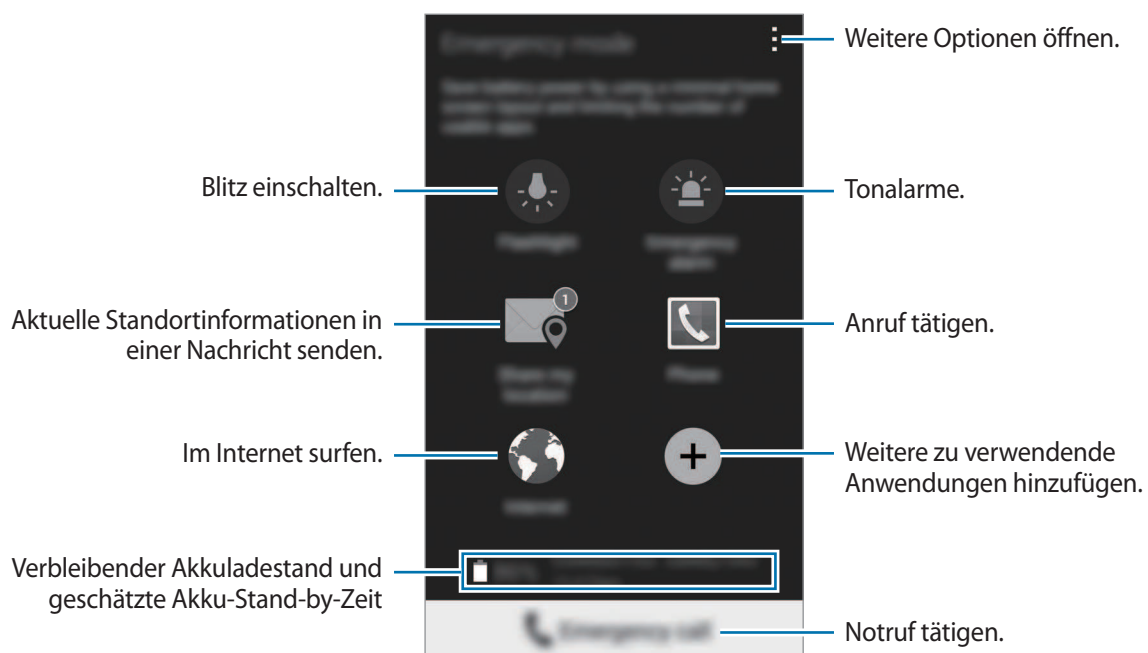

Die geschätzte maximale Stand-by-Zeit ist die verbleibende Zeit bis zur vollständigen Entladung des Akkus, wenn das Gerät nicht verwendet wird. Die Stand-by-Zeit kann je nach Geräteeinstellungen und Betriebsbedingungen variieren.

## Notfallmodus deaktivieren

Um den Notfallmodus zu deaktivieren, tippen Sie **☰** → **Notfallmodus deaktivieren** → **Deaktiv. an**. Halten Sie alternativ die Ein-/Aus-Taste gedrückt und tippen Sie **Notfallmodus** → **Deaktiv. an**.

## Hilfenachrichten senden

Drücken Sie in einem Notfall die Ein-/Aus-Taste dreimal schnell hintereinander. Das Gerät sendet Nachrichten an Ihre Primärkontakte. Die Nachrichten enthalten Ihre Standortinformationen. Um diese Funktion nutzen zu können, müssen Sie zunächst Ihre wichtigen Kontakte festlegen und Hilfenachrichten erstellen.

### Wichtige Kontakte hinzufügen

- 1 Tippen Sie auf dem Bildschirm Alle Anwendungen **Einstellungen** → **Notfallassistent an**.
- 2 Tippen Sie **Wichtigste Kontakte verwalten** → **Wichtigen Kontakt erstellen an**.
- 3 Tippen Sie **Neuer Kontakt an** und geben Sie die Kontaktinformationen ein oder tippen Sie **Aus Kontakten auswählen an**, um einen vorhandenen Kontakt als wichtigen Kontakt hinzuzufügen.

### Hilfenachrichten festlegen

- 1 Tippen Sie auf dem Bildschirm Alle Anwendungen **Einstellungen** → **Notfallassistent an**.
- 2 Tippen Sie **Hilfenachrichten senden** und dann den Schalter **Hilfenachrichten senden an**, um die Funktion zu aktivieren.
- 3 Lesen und akzeptieren Sie die Nutzungsbedingungen und tippen Sie anschließend **OK an**.  
Um Hilfenachrichten mit Audioaufnahmen oder Fotos zu senden, markieren Sie **Tonaufnahme senden** oder **Bilder senden**.



Die **Bilder senden**-Option ist je nach Region oder Dienstanbieter u. U. nicht verfügbar.

# Nützliche Apps

## Automodus

### Einleitung

Mit diesem Modus steuern Sie das Gerät während der Fahrt. Sie können anhand von Sprachbefehlen und ohne Berühren des Geräts Nachrichten abhören und Musik wiedergeben.



Sehen Sie während der Fahrt nicht auf den Bildschirm und bedienen Sie das Gerät nicht mit den Händen.



- Karten zur Navigation, Ihr aktueller Standort und andere Navigationsdaten weichen möglicherweise von tatsächlichen Standortinformationen ab. Achten Sie stets auf die Straßen- und Verkehrsbedingungen sowie auf alle anderen verkehrsbezogenen Faktoren. Halten Sie sich während der Fahrt an sämtliche Sicherheitshinweise und -regelungen.
- Wenn Sie die Navigationsfunktion nutzen, können zusätzliche Kosten entstehen.
- Dieser Modus ist je nach Region oder Dienstanbieter u. U. nicht verfügbar.
- Dieser Modus wird nicht in allen Sprachen unterstützt.

### Automodus starten

Registrieren Sie ein Fahrzeug im Gerät registrieren, um den Ton vom Gerät über die Lautsprecher des Fahrzeugs wiederzugeben. Sie können u. a. die automatische Aktivierung des Automodus bei Herstellung einer Verbindung mit dem Fahrzeug festlegen.

Befolgen Sie beim ersten Ausführen dieser Anwendung die Anweisungen auf dem Bildschirm, um die Einrichtung abzuschließen.

- 1 Öffnen Sie die Schnelleinstellungen und tippen Sie **Automodus** an, um den Modus zu aktivieren.



2 Befolgen Sie die Anweisungen auf dem Bildschirm, um die Einrichtung durchzuführen.

Wenn die Bluetooth-Berechtigungsanfrage erscheint, tippen Sie **Ja** an, um zuzulassen, dass ein Fahrzeug nach Ihrem Gerät sucht und eine Bluetooth-Verbindung aufgebaut wird.



- Starten Sie das Fahrzeug vor dem Registrieren und schalten Sie das Radio ein.
- Halten Sie beim Registrieren eines Fahrzeugs beim Gerät das Gerät nahe an das Fahrzeug.

## Weitere Fahrzeuge registrieren

Tippen Sie  → **Einstellungen** → **Meine Autos** → **+** an.

## Automodusmenüs verwenden

Verwenden Sie die Automodusmenüs mit Sprachbefehlen, um Anrufe zu tätigen, Nachrichten zu senden, zu Orten zu navigieren oder Musik wiederzugeben. Sie können auch die Menüsymbole auf dem Bildschirm antippen.

1 Öffnen Sie die Schnelleinstellungen und tippen Sie **Automodus** an, um den Modus zu aktivieren.



2 Sagen Sie auf dem Automodus-Hauptbildschirm „Hallo Galaxy“.

3 Sagen Sie nach dem Erscheinen des Symbols  einen Sprachbefehl, um das gewünschte Menü zu starten.

Sie können auch Schnellsprachbefehle verwenden. Tippen Sie zur Anzeige einiger Schnellsprachbefehle  → **Beispielbefehle** an.

## Navigationsfunktion verwenden

Durch Berühren und halten der Karte wählen Sie ein Ziel aus. Oder navigieren Sie per Sprachbefehl zu einem Ziel.



Um diese Funktion verwenden zu können, müssen Sie die Navigationsanwendung aus Samsung **GALAXY Apps** herunterladen und installieren.

- 1 Öffnen Sie die Schnelleinstellungen und tippen Sie **Automodus** an, um den Modus zu aktivieren.
- 2 Sagen Sie auf dem Automodus-Hauptbildschirm „Hallo Galaxy“.
- 3 Sagen Sie „Nachrichten“.
- 4 Sagen Sie ein Schlüsselwort oder die Adresse des Orts.  
Das Gerät führt Sie automatisch zu dem gewünschten Ort.

## S Finder

### Einleitung

Mit dem S Finder können Sie zahlreiche Inhalte mithilfe von Schlüsselwörtern durchsuchen.

### Nach Inhalten suchen

Öffnen Sie das Benachrichtigungsbedienfeld und tippen Sie **S Finder** an.

Geben Sie ein Schlüsselwort in das Suchfeld ein oder tippen Sie  an und sagen Sie ein Schlüsselwort.

Tippen Sie für genauere Ergebnisse die Filtertasten unter dem Suchfeld an und wählen Sie dann einen Tag aus.

## Suchkategorien einstellen

Sie können Suchkategorien einstellen, um in bestimmten Suchfeldern nach Inhalten zu suchen.

Tippen Sie  → **Einstellungen** → **Suchkategorie auswählen** an und markieren Sie bestimmte Kategorien.

## Suchverlauf verwalten

Durchgeführte Suchen werden automatisch gespeichert. Tippen Sie zum Löschen eines Elements aus dem Suchverlauf neben dem Element  an.

Falls der Suchverlauf nicht auf dem Gerät gespeichert werden soll, tippen Sie  → **Einstellungen** an und deaktivieren Sie dann **Suchverlauf verwenden**.

# S Planner

## Einleitung

Mit dieser Anwendung können Sie anstehende Termine oder Aufgaben in Ihren Terminplaner eingeben.

## Termine oder Aufgaben erstellen

**1** Tippen Sie auf dem Bildschirm Alle Anwendungen **S Planner** an.

**2** Tippen Sie  an oder tippen Sie ein Datum zweimal an.

Sind für das Datum bereits gespeicherte Termine oder Aufgaben vorhanden, tippen Sie das Datum und dann  an.

**3** Tippen Sie links oben auf den Bildschirm, um einen Termin oder eine Aufgabe auszuwählen und Details einzugeben.

- **Ereignis hinzufügen:** Geben Sie ein Start- und ein Enddatum für einen Termin an. Falls gewünscht, können Sie auch eine Wiederholung konfigurieren.
- **Aufgabe hinzufügen:** Fügen Sie eine Aufgabe für ein bestimmtes Datum hinzu. Falls gewünscht, können Sie auch eine Priorität festlegen.

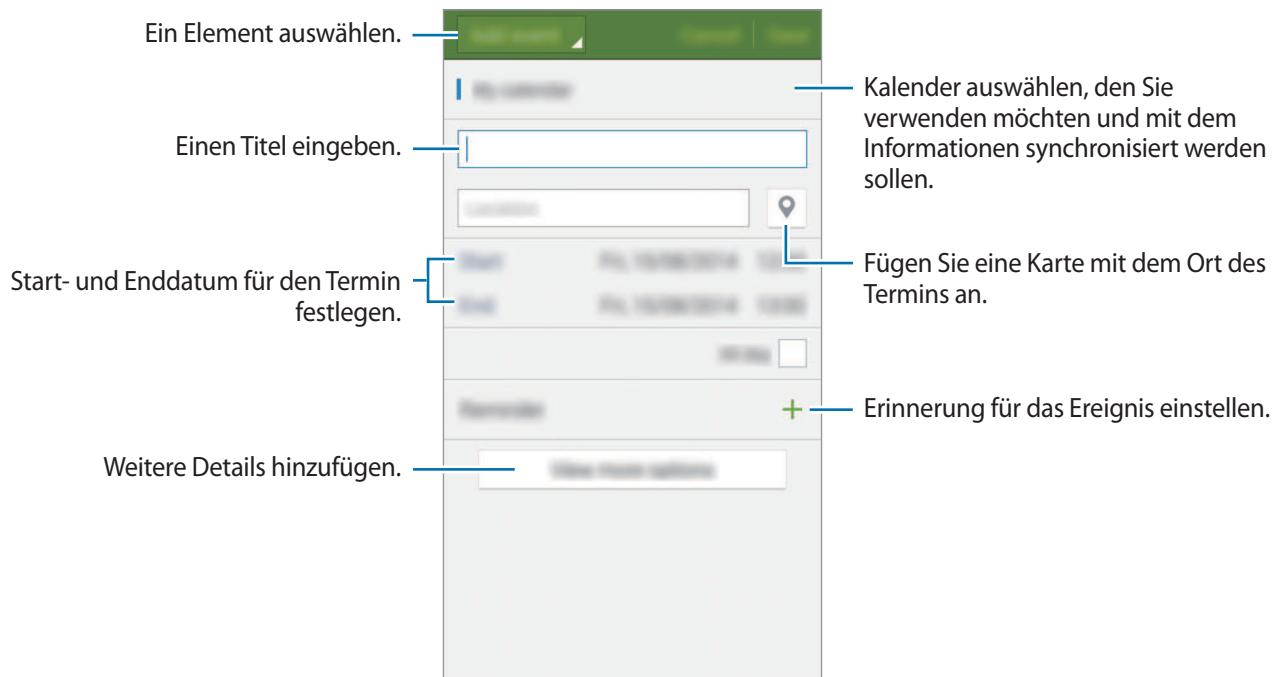

**4** Tippen Sie **Speichern** an, um den Termin oder die Aufgabe zu speichern.

## Termine und Aufgaben mit Ihren Konten synchronisieren

Tippen Sie zum Synchronisieren von Terminen und Aufgaben mit Ihren Konten auf dem S Planner-Hauptbildschirm  → **Jetzt synchronisieren** an.

Um Konten für die Synchronisierung hinzuzufügen, tippen Sie  → **Kalender** → **Konto hinzufügen** an. Wählen Sie anschließend ein Konto für die Synchronisierung aus und melden Sie sich an. Beim Hinzufügen eines Kontos wird neben dem Kontonamen ein grüner Kreis angezeigt.

Öffnen Sie zum Ändern der Synchronisierungsoption eines Kontos den Bildschirm **Alle Anwendungen**, tippen Sie **Einstellungen** → **Konten** an und wählen Sie dann einen Kontodienst aus.

# S Health

## Einleitung

Mit S Health können Sie Ihr Wohlbefinden und Ihre Fitness überwachen. Setzen Sie sich Fitnessziele, überprüfen Sie Ihre Fortschritte und überwachen Sie Ihr allgemeines Wohlbefinden und Ihre Fitness.

## S Health starten

Wenn Sie diese Anwendung zum ersten Mal verwenden oder nach dem Zurücksetzen der Daten erneut starten, befolgen Sie die Anweisungen auf dem Bildschirm, um die Einrichtung abzuschließen.

1 Tippen Sie auf dem Bildschirm Alle Anwendungen **S Health** an.

2 Befolgen Sie die Anweisungen auf dem Bildschirm, um die Einrichtung durchzuführen.



Anhand Ihrer Körper- und Fitnessdaten berechnet das Gerät Ihren Standard-Grundumsatz (BMR) und empfiehlt eine tägliche Kalorienzufuhr. Die Empfehlung ist möglicherweise nicht für alle Altersstufen, Körperzusammensetzungen oder Ernährungsbedürfnisse präzise.

## S Health-Hauptbildschirm

Sie können die wichtigsten Informationen der S Health-Menüs anzeigen und Schnellzugriffe verwenden, um direkt auf die S Health-Menüs zuzugreifen.

Tippen Sie auf dem Bildschirm Alle Anwendungen **S Health** an. Tippen Sie ☰ → **Hauptbildschirm** an.



Öffnen Sie für weitere Informationen über die S Health-Funktionen den S Health-Hauptbildschirm und tippen Sie ☰ → **Hilfe** an.

## Weitere Informationen

- Die erfassten Daten werden verwendet, um den von Ihnen angeforderten Dienst zu erbringen, das umfasst auch zusätzliche Informationen zur Steigerung Ihres Wohlbefindens zu liefern, Daten zu sichern/synchronisieren, Daten zu analysieren und Statistiken zu erstellen oder bessere Dienste zu entwickeln und bereitzustellen. (Wenn Sie sich in Ihrem Samsung Konto von S Health aus anmelden, werden auf dem Server möglicherweise Daten zu Sicherungszwecken gespeichert.) Persönliche Daten werden möglicherweise bis zum Abschluss solcher Zwecke gespeichert. Sie können von S Health gespeicherte persönliche Daten mit der Option „Daten zurücksetzen“ im Menü „Einstellungen“ löschen. In sozialen Netzwerken freigegebene oder auf Speichergeräte übertragene Daten müssen separat gelöscht werden.
- Sie übernehmen als Benutzer die volle Verantwortung für die unsachgemäße Verwendung von in sozialen Netzwerken geteilten oder an Dritte übermittelte Daten. Seien Sie vorsichtig, wenn Sie Ihre persönlichen Daten mit anderen Personen teilen.
- Ist das Gerät mit Messgeräten verbunden, überprüfen Sie das Kommunikationsprotokoll, um ordnungsgemäßen Betrieb zu gewährleisten. Bei Verwendung einer drahtlosen Verbindung, z. B. Bluetooth oder ANT+, kann das Gerät durch Störungen von anderen Geräten beeinträchtigt werden. Verwenden Sie das Gerät nicht in der Nähe anderer Geräte, die Funkwellen senden.
- Der Inhalt der S Health-Anwendung kann je nach der Softwareversion der Anwendung variieren. Die mit der Anwendung bereitgestellten Dienste sind Änderungen unterworfen. Die Unterstützung kann ohne vorherige Ankündigung eingestellt werden.
- Welche S Health-Funktionen und -Dienste verfügbar sind, hängt von den lokalen Gesetzen und Vorschriften in Ihrer Region ab.
- Einige Funktionen von S Health werden in Ihrer Region unter Umständen nicht bereitgestellt.
- Die Funktionen von S Health eignen sich nur zu Fitness- und Informationszwecken, aber weder zur Diagnose von Krankheiten oder anderen Beschwerden noch zur Heilung, Linderung, Behandlung oder Vorbeugung von Krankheiten.

## S Voice

### Einleitung

Führen Sie verschiedene Aufgaben mithilfe von Sprachbefehlen aus.

### S Voice starten

- 1 Tippen Sie auf dem Bildschirm Alle Anwendungen **S Voice** an.  
Alternativ können Sie auch zweimal die Home-Taste drücken.



Diese Anwendung ist je nach Region oder Dienstanbieter u. U. nicht verfügbar.

- 2 Befolgen Sie die Anweisungen auf dem Bildschirm, um die Einrichtung durchzuführen.
- 3 Sehen Sie sich das Tutorial an oder tippen Sie **Starten** an, um das Tutorial zu überspringen.

### Sprache festlegen

Tippen Sie **☰** → **Einstellungen** → **Sprache** an und wählen Sie eine Sprache aus.



Die ausgewählte Sprache wird nur für **S Voice** übernommen, jedoch nicht als Anzeigesprache des Geräts festgelegt.

### S Voice verwenden

- 1 Tippen Sie auf dem Bildschirm Alle Anwendungen **S Voice** an.  
Alternativ können Sie auch zweimal die Home-Taste drücken.  
Nach dem Start von **S Voice** beginnt das Gerät mit der Spracherkennung.
- 2 Sagen Sie einen Sprachbefehl.  
Wenn das Gerät den Befehl erkennt, wird die entsprechende Aktion ausgeführt. Um einen Sprachbefehl zu wiederholen oder einen anderen Befehl zu sagen, tippen Sie **🎤** an.

### Tipps zur besseren Spracherkennung

- Sprechen Sie deutlich.
- Sprechen Sie in ruhigen Umgebungen.
- Verwenden Sie keine anstößigen oder umgangssprachlichen Wörter.
- Vermeiden Sie es, Dialekt zu sprechen.

In Abhängigkeit Ihrer Umgebung oder Ihrer Aussprache erkennt das Gerät Ihre Befehle u. U. nicht oder führt unerwünschte Befehle aus.

### S Voice im Stand-by-Modus aktivieren

Wird S Voice eine bestimmte Zeit lang nicht verwendet, schaltet es automatisch in den Stand-by-Modus. Tippen Sie das Mikrofon-Symbol an oder sagen Sie zu dem Gerät „Hallo Galaxy“, um die Spracherkennung wieder aufzunehmen.

### Weckbefehl ändern

Sie können zur Aktivierung anstelle von „Hallo Galaxy“ einen anderen Befehl einstellen. Wenn sich das Gerät im Standby-Modus befindet, wird mit dem Aktivierungsbefehl die Spracherkennung wieder aufgenommen.

Tippen Sie  → **Einstellungen** → **Mit Sprache wecken** → **Weckbefehl festlegen**.

### Entsperrbefehle auf gesperrtem Bildschirm verwenden

Auf dem gesperrtem Bildschirm können Sie eine Vielzahl an Funktionen mit voreingestellten Entsperrbefehlen verwenden.

Tippen Sie  → **Einstellungen** → **Mit Sprache wecken** → **Aktivieren, wenn gesperrt**.



# Musik

## Einleitung

Sie können Musik nach Kategorien sortiert anhören und die Wiedergabe-Einstellungen anpassen.

## Musik wiedergeben

Tippen Sie auf dem Bildschirm Alle Anwendungen **Musik** an.

Wählen Sie ein Lied zur Wiedergabe aus.



## Auf anderen Geräten gespeicherte Musik wiedergeben

Suchen Sie auf anderen Geräten gespeicherte Musik und geben Sie sie auf Ihrem Gerät wieder.

Tippen Sie auf dem Bildschirm Alle Anwendungen **Musik** an.

### Auf Musik zugreifen, die auf Samsung Link-Geräten gespeichert ist

Um diese Funktion zu verwenden, melden Sie sich bei Ihrem Samsung Konto an. Weitere Informationen finden Sie unter [Samsung Konten registrieren](#).

Tippen Sie auf dem Musik-Hauptbildschirm **Geräte** an und wählen Sie in **REGISTRIERTE GERÄTE** ein Gerät aus, um auf Musik zuzugreifen und sie wiederzugeben. Sie können Lieder von Geräten wiedergeben, die in Samsung Link registriert sind. Weitere Informationen finden Sie unter [link.samsung.com](http://link.samsung.com)



- Stellen Sie sicher, dass die registrierten Geräte eingeschaltet und mit einem WLAN oder einem mobilen Netzwerk verbunden sind.
- Wenn Sie auf anderen Geräten gespeicherte Inhalte über das mobile Netzwerk öffnen, können zusätzliche Kosten entstehen.

### Auf Geräten in der Nähe gespeicherte Musik zugreifen

Suchen Sie über WLAN, Wi-Fi Direct oder einen mobilen Hotspot nach Geräten in der Nähe, um die dort gespeicherte Musik auf Ihrem Gerät wiederzugeben.

- 1 Tippen Sie auf dem Bildschirm Alle Anwendungen **Einstellungen** → **NFC und Freigaben** → **Geräte in der Nähe** und dann den Schalter **Geräte in der Nähe** an, um die Funktion zu aktivieren.
- 2 Tippen Sie auf dem Musik-Hauptbildschirm **Geräte** an.
- 3 Wählen Sie ein Gerät unter **GERÄTE IN DER NÄHE** aus, um auf Musik zuzugreifen und wiederzugeben.

Sie können Lieder von anderen Geräten wiedergeben, auf denen die Funktion zum Teilen von Inhalten aktiviert ist.

# Video

## Einleitung

Sie können im Gerät gespeicherte Videos ansehen und die Wiedergabe-Einstellungen anpassen.

## Videos wiedergeben

Tippen Sie auf dem Bildschirm Alle Anwendungen **Video** an.

Wählen Sie ein Video zur Wiedergabe aus.

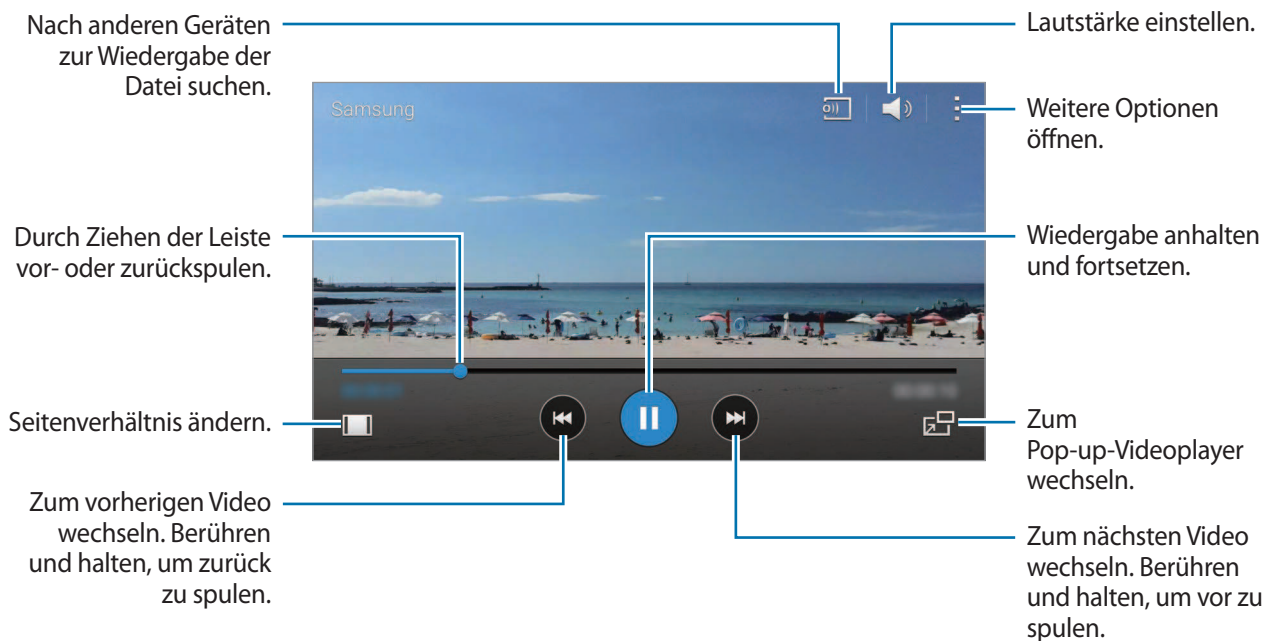

Ziehen Sie Ihren Finger auf der linken Seite des Wiedergabe-Bildschirms nach oben oder unten, um die Helligkeit einzustellen. Ziehen Sie Ihren Finger auf der rechten Seite des Wiedergabe-Bildschirms nach oben oder unten, um die Lautstärke anzupassen.

Ziehen Sie Ihren Finger auf dem Wiedergabe-Bildschirm nach links oder rechts, um zurück- oder vorzuspulen.

## Auf anderen Geräten gespeicherte Videos wiedergeben

Suchen Sie auf anderen Geräten gespeicherte Videos und geben Sie sie auf Ihrem Gerät wieder.

Tippen Sie auf dem Bildschirm Alle Anwendungen **Video** an.

### Auf Videos zugreifen, die auf Samsung Link-Geräten gespeichert sind

Um diese Funktion zu verwenden, melden Sie sich bei Ihrem Samsung Konto an. Weitere Informationen finden Sie unter [Samsung Konten registrieren](#).

Tippen Sie auf dem Video-Hauptbildschirm **Geräte** an und wählen Sie in **REGISTRIERTE GERÄTE** ein Gerät aus, um auf das Video zuzugreifen und es wiederzugeben. Sie können Videos von Geräten wiedergeben, die in Samsung Link registriert sind. Weitere Informationen finden Sie unter [link.samsung.com](http://link.samsung.com)



- Stellen Sie sicher, dass die registrierten Geräte eingeschaltet und mit einem WLAN oder einem mobilen Netzwerk verbunden sind.
- Wenn Sie auf anderen Geräten gespeicherte Inhalte über das mobile Netzwerk öffnen, können zusätzliche Kosten entstehen.

### Auf Geräten in der Nähe gespeicherte Videos zugreifen

Suchen Sie über WLAN, Wi-Fi Direct oder einen mobilen Hotspot nach Geräten in der Nähe, um die dort gespeicherten Videos auf Ihrem Gerät wiederzugeben.

- 1 Tippen Sie auf dem Bildschirm Alle Anwendungen **Einstellungen** → **NFC und Freigaben** → **Geräte in der Nähe** und dann den Schalter **Geräte in der Nähe** an, um die Funktion zu aktivieren.
- 2 Tippen Sie auf dem Video-Hauptbildschirm **Geräte** an.
- 3 Wählen Sie in **GERÄTE IN DER NÄHE** ein Gerät aus, um auf das Video zuzugreifen und es wiederzugeben.

Sie können Videos von anderen Geräten wiedergeben, auf denen die Funktion zum Teilen von Inhalten aktiviert ist.

## Internet

- 1 Tippen Sie auf dem Bildschirm Alle Anwendungen **Internet** an.
- 2 Tippen Sie das Adressfeld an. Zum Ändern der Suchmaschine tippen Sie das Suchmaschinensymbol neben dem Feld für die Webadresse an.
- 3 Geben Sie die Webadresse oder ein Schlüsselwort ein und tippen Sie **Öffnen** an. Um per Spracheingabe im Web zu suchen, tippen Sie  an.

Sie können die Symbolleisten anzeigen, indem Sie auf dem Bildschirm den Finger etwas nach unten ziehen.

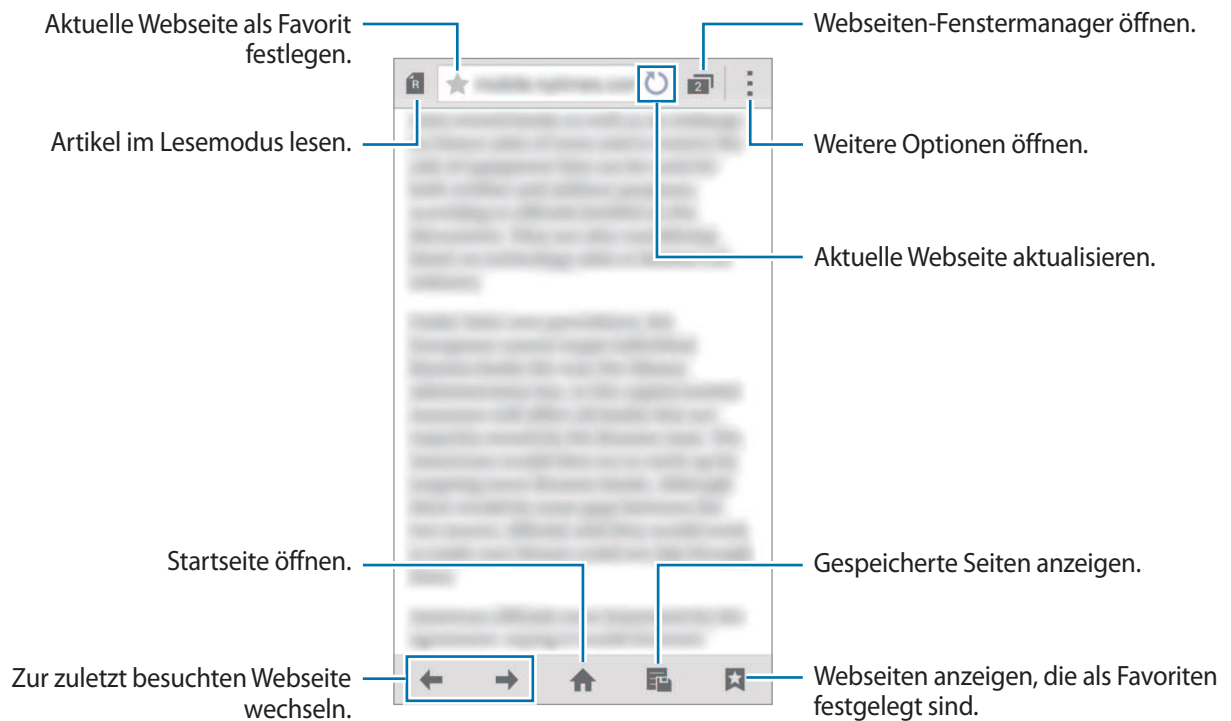





# Diktiergerät

## Einleitung

Mit dem Diktiergerät können Sie Stimmen oder andere Klänge je nach Situation mit verschiedenen Modi aufnehmen.

## Sprachmemos aufnehmen

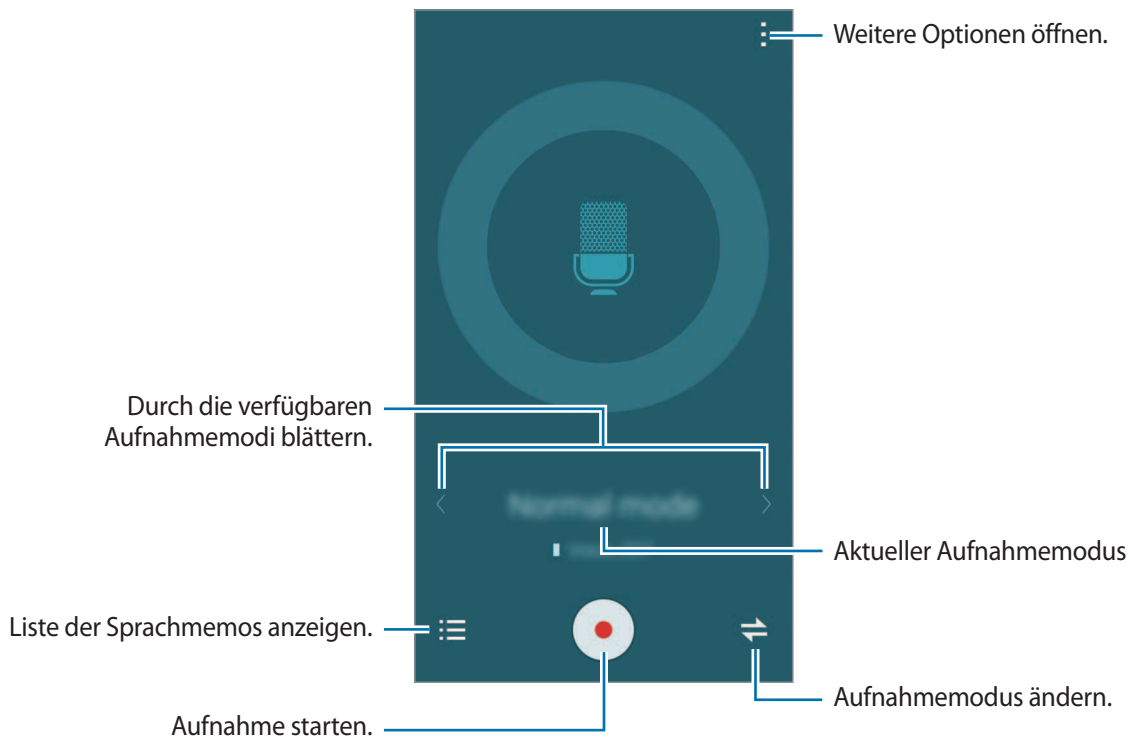

- 1 Tippen Sie auf dem Bildschirm Alle Anwendungen **Diktiergerät** an.
- 2 Tippen Sie  an, um die Aufnahme zu starten. Sprechen Sie in das Mikrofon.  
Tippen Sie  an, um die Aufnahme anzuhalten. Tippen Sie  an, um die Aufnahme abzubrechen.  
Tippen Sie  an, während Sie ein Sprachmemo aufnehmen, um einen Favoriten einzufügen.



- 3 Tippen Sie  an, um die Aufnahme zu beenden.

## Aufnahmemodus ändern

Tippen Sie zur Auswahl eines Modus aus der Liste ⇌ an.



- **Normal:** Dies ist der normale Aufnahmemodus.
- **Interview:** Das Mikrofon reagiert empfindlich auf Geräusche aus zwei Richtungen. In diesem Modus nimmt das Gerät an der Ober- und Unterseite gleiche Klangmengen auf. Neben Sprachmemos, die in diesem Modus aufgenommen wurden, erscheint das Symbol .
- **Besprechung:** Das Mikrofon reagiert empfindlich auf Geräusche aus verschiedenen Richtungen. Neben Sprachmemos, die in diesem Modus aufgenommen wurden, erscheint das Symbol .
- **Sprachmemo:** Das Gerät zeichnet Ihre Stimme auf und wandelt sie gleichzeitig in Bildschirmtext um. Halten Sie für beste Ergebnisse das Gerät in einer ruhigen Umgebung in die Nähe Ihres Mundes und sprechen Sie laut und deutlich. Neben Sprachmemos, die in diesem Modus aufgenommen wurden, erscheint das Symbol .



Wenn die Systemsprache des Sprachmemos nicht mit der von Ihnen gesprochenen Sprache übereinstimmt, erkennt das Gerät Ihre Stimme nicht. Tippen Sie vor Nutzung dieser Funktion  → **Einstellungen** → **Sprache** an, um die Systemsprache des Sprachmemos einzustellen.

## Markierte Sprachmemos wiedergeben

Wenn Sie ein Interview oder Besprechungsaufzeichnungen überprüfen, können Sie bestimmte Geräuschquellen in der Aufzeichnung stumm bzw. wieder laut schalten.

- 1 Tippen Sie auf dem Bildschirm Alle Anwendungen **Diktiergerät** an.
- 2 Tippen Sie  an, und wählen Sie ein im Besprechungsmodus aufgenommenes Sprachmemo aus.
- 3 Um bestimmte Geräuschquellen stummzuschalten, tippen Sie  für die Richtung an, aus der der stummzuschaltende Ton kommt.

Das Symbol schaltet um auf  und der Klang wird lautlos geschaltet.

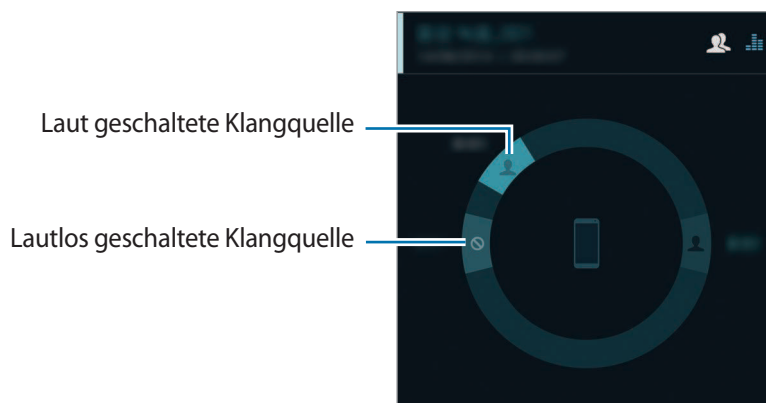

## Uhr

### Alarm

Tippen Sie auf dem Bildschirm Alle Anwendungen **Uhr** → **Alarm** an.

#### Alarmer einstellen

- 1 Tippen Sie **+** an.
- 2 Stellen Sie eine Alarmzeit ein, wählen Sie die Tage aus, an denen der Alarm wiederholt werden soll, und stellen Sie dann verschiedene andere Alarmlisten ein.
- 3 Tippen Sie **Speichern** an.  
Der gespeicherte Alarm wird der Alarmliste hinzugefügt.
- 4 Um Alarmer zu aktivieren oder zu deaktivieren, tippen Sie in der Alarmliste neben dem Alarm  an.

#### Alarmer beenden

Ziehen Sie **X** aus dem großen Kreis, um einen Alarm zu beenden. Wenn die Erinnerungsfunktion aktiviert ist, ziehen Sie **ZZ** aus dem großen Kreis, damit der Alarm nach einem bestimmten Zeitraum erneut ertönt.

#### Alarmer löschen

Tippen Sie  → **Löschen** an, wählen Sie Alarmer aus und tippen Sie **Fertig** an.

### Weltuhr

Tippen Sie auf dem Bildschirm Alle Anwendungen **Uhr** → **Weltuhr** an.

#### Uhren erstellen

Tippen Sie **+** an und geben Sie den Namen einer Stadt ein oder wählen Sie eine Stadt aus der Städte-Liste oder auf dem Globus aus.

Berühren und halten Sie die Uhr und tippen Sie  an, um die Sommerzeit auf die Uhr anzuwenden.

#### Uhren löschen

Tippen Sie  → **Auswählen** an, wählen Sie Uhren aus und tippen Sie anschließend  an.



## Stoppuhr

- 1 Tippen Sie auf dem Bildschirm Alle Anwendungen **Uhr** → **Stoppuhr** an.
- 2 Tippen Sie **Starten** an, um die Dauer eines Ereignisses zu messen.  
Tippen Sie **Runde** an, um während des Messens eines Ereignisses Rundenzeiten aufzuzeichnen.
- 3 Tippen Sie **Stopp** an, um die Zeitmessung zu beenden.  
Tippen Sie **Zurücks.** an, um Rundenzeiten zu löschen. Tippen Sie auf **Fortsetzen**, um die Zeitmessung neu zu starten.

## Timer

- 1 Tippen Sie auf dem Bildschirm Alle Anwendungen **Uhr** → **Timer** an.
- 2 Stellen Sie die Dauer ein und tippen Sie **Starten** an.
- 3 Ziehen Sie **X** aus dem großen Kreis, wenn der Timer ertönt.

## Rechner

Mit dieser Anwendung können Sie sowohl einfache als auch komplexe Berechnungen durchführen.

Tippen Sie auf dem Bildschirm Alle Anwendungen **Rechner** an.

Drehen Sie das Gerät ins Querformat, um den wissenschaftlichen Rechner anzuzeigen. Ist **Bildschirm drehen** deaktiviert, tippen Sie **☰** → **Wissenschaftlicher Taschenrechner** an.

Tippen Sie **☑** an, um das Tastenfeld auszublenden und den Berechnungsverlauf anzuzeigen.

Tippen Sie **☑** → **Verlauf löschen** an, um den Verlauf zu löschen.

## Dropbox

Mit dieser Anwendung können Sie Dateien im Dropbox-Cloudspeicher speichern und die Dateien über Dropbox für andere freigeben. Wenn Sie Dateien in Dropbox speichern, wird das Gerät automatisch mit dem Webserver und anderen Geräten, auf denen Dropbox installiert ist, synchronisiert.









Diese Anwendung ist je nach Region oder Dienstanbieter u. U. nicht verfügbar.

Tippen Sie auf dem Bildschirm Alle Anwendungen **Dropbox** an.

Wenn Sie diese Anwendung zum ersten Mal verwenden oder nach dem Zurücksetzen der Daten erneut starten, befolgen Sie die Anweisungen auf dem Bildschirm, um die Einrichtung abzuschließen.

Verwenden Sie auf dem Dropbox-Hauptbildschirm die folgenden Funktionen:

-  : Dateien hochladen oder öffnen. Tippen Sie  → **Hier hochladen** an, um Dateien hochzuladen.
-  : Hochgeladene Bilder oder Videos anzeigen. Tippen Sie  an, um Dateien zu löschen oder freizugeben oder um Alben zu erstellen.
-  : Dateien in der Favoritenliste öffnen.
-  : Benachrichtigungen anzeigen.

## Flipboard

Mit dieser Anwendung können Sie Aktualisierungen in sozialen Netzwerken in Echtzeit abrufen und Nachrichten in einem personalisierten Magazin lesen.

Tippen Sie auf dem Bildschirm Alle Anwendungen **Flipboard** an.



Diese Anwendung ist je nach Region oder Dienstanbieter u. U. nicht verfügbar.

Wenn Sie diese Anwendung zum ersten Mal verwenden oder nach dem Zurücksetzen der Daten erneut starten, befolgen Sie die Anweisungen auf dem Bildschirm, um die Einrichtung abzuschließen.

Auf dem Hauptbildschirm von Flipboard können Sie aus zahlreichen Nachrichtenartikeln und -abonnements auswählen.

# Smart Remote

## Einleitung

Mit dieser Anwendung können Sie eine Verbindung mit Fernsehern, Set-Top-Boxen oder Projektoren aufbauen und das Gerät als Fernbedienung verwenden.



## Smart Remote starten

- 1 Tippen Sie auf dem Bildschirm Alle Anwendungen **Smart Remote** an.
- 2 Tippen Sie **Land oder Region auswählen** an und wählen Sie ein Land, eine Region und einen Rundfunkdienst aus.
- 3 Tippen Sie **Personalisieren** an, aktivieren Sie Ihre Lieblingsgenres und -sportarten und tippen Sie dann **Weiter** an.
- 4 Tippen Sie zum Einrichten Ihres Profils **Alter** oder **Geschlecht** und dann **Fertig** an.
- 5 Tippen Sie  → **Weiter** an.
- 6 Wählen Sie die Marke des Fernsehers aus.  
Um das Gerät mit einem Projektor zu verbinden und als Fernbedienung zu verwenden, tippen Sie **Ich habe einen Projektor** an.

- 7 Richten Sie den Infrarot-Port des Geräts auf den Fernseher und tippen Sie **TV** an. Wenn das Gerät den Fernseher einschaltet, tippen Sie **Code ist gültig** an.

Wenn das Gerät den Fernseher nicht einschaltet, tippen Sie **Code erneut senden** oder **Nächsten Code testen** an und wiederholen Sie diesen Vorgang, bis der Fernseher das Signal erkennt.

- 8 Wählen Sie eine Senderquelle aus.

## Gerät als Fernbedienung verwenden

Sie können das Gerät als Fernbedienung verwenden und damit den Fernseher ein- oder ausschalten, Sender suchen oder die Lautstärke einstellen.

- 1 Tippen Sie auf dem Bildschirm Alle Anwendungen **Smart Remote** an.
- 2 Wählen Sie oben auf dem Bildschirm eine Kategorie aus.
- 3 Richten Sie den Infrarot-Port des Geräts auf den Fernseher, wählen Sie ein Fernsehprogramm aus und tippen Sie dann **Auf TV ansehen** an.

Das ausgewählte Programm wird auf dem Fernseher angezeigt.

- 4 Tippen Sie  an, um den Sender oder die Lautstärke zu ändern.  
Die Fernbedienungs-Ansicht erscheint auf dem Bildschirm.

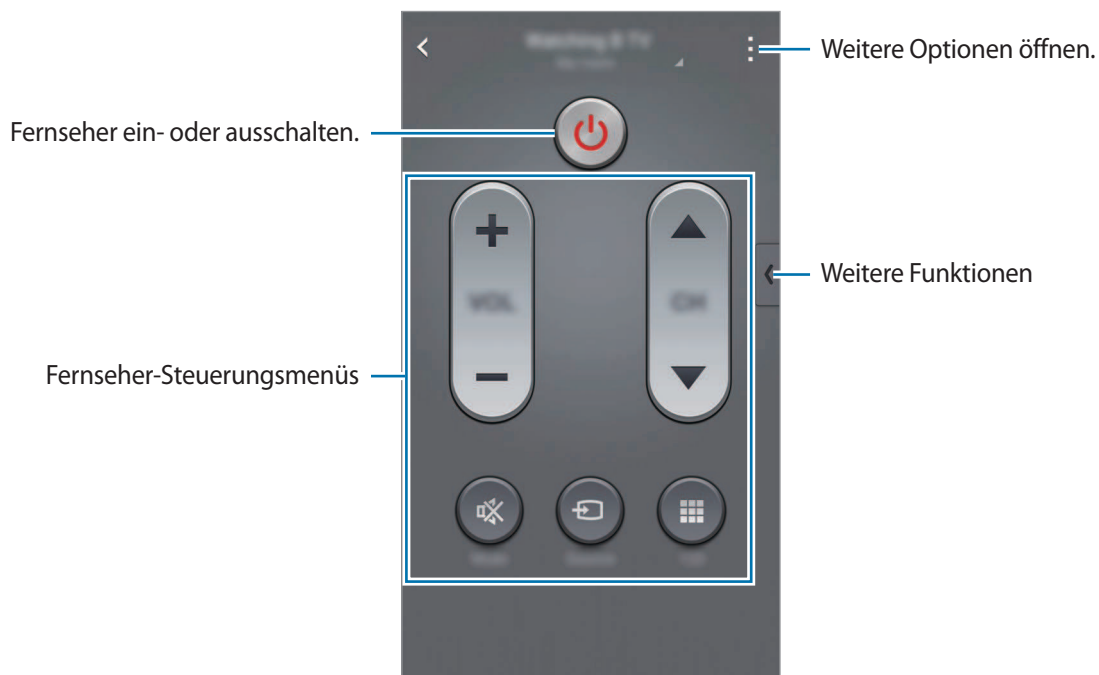

## Programmerinnerungen einrichten

- 1 Wählen Sie ein Fernsehprogramm aus, die gerade nicht ausgestrahlt wird.
- 2 Tippen Sie **ERINNERE MICH** an und stellen Sie einen Alarm zur Erinnerung an die Startzeit des Fernsehprogramms ein.

## Evernote

Mit dieser Anwendung können Sie Multimediantizen erstellen, synchronisieren und senden. Sie können die Notizen mit Tags versehen oder zur effizienten Verwaltung Ihrer Ideen in einem Notizbuch zusammenfassen.

Tippen Sie auf dem Bildschirm Alle Anwendungen **Evernote** an.

Melden Sie sich in Ihrem Evernote-Konto an. Erstellen Sie ggf. zuvor ein Evernote-Konto. Befolgen Sie die Anweisungen auf dem Bildschirm, um die Einrichtung durchzuführen.







Diese Anwendung ist je nach Region oder Dienstanbieter u. U. nicht verfügbar.

## Notizen verfassen

Sie können Ihre Notiz mit Bildern, Sprachaufnahmen und anderen Anhängen versehen.

Tippen Sie auf dem Evernote-Hauptbildschirm  an.

Bei der Erstellung einer Notiz stehen folgende Optionen zur Verfügung:

-  : Erinnerung für die Notiz einstellen.
-  : Dateien anhängen oder zusätzliche Optionen nutzen.
-  : Foto aufnehmen und an die Notiz anfügen.
-  : Weitere Optionen öffnen.

## Notizen löschen

Berühren und halten Sie eine Notiz auf der Notizenliste und tippen Sie anschließend **Löschen** an.



## PEN.UP

Mit dieser App können Sie Zeichnungen, die Sie mit dem S Pen gezeichnet haben, veröffentlichen und für andere freigeben.



Tippen Sie auf dem Bildschirm Alle Anwendungen **PEN.UP** an.

Wenn Sie diese Anwendung zum ersten Mal verwenden oder nach dem Zurücksetzen der Daten erneut starten, tippen Sie oben auf dem Bildschirm **Registrieren** oder **Anmelden** an. Befolgen Sie dann die Anweisungen auf dem Bildschirm, um die Einrichtung durchzuführen.

### Ihre Kunstwerke veröffentlichen

Tippen Sie auf dem PEN.UP-Hauptbildschirm  an. Fügen Sie Ihre Zeichnung hinzu, geben Sie Details ein und tippen Sie dann  an.

### Kunstwerke ansehen

Wählen Sie auf dem PEN.UP-Hauptbildschirm einen Beitrag aus. Tippen Sie auf  → **Kunstwerk speichern**, um das Kunstwerk auf Ihr Gerät herunterzuladen. Das Kunstwerk wird im Ordner **PEN.UP** gespeichert. Tippen Sie zum Öffnen des Ordners auf dem Bildschirm Alle Anwendungen **Galerie** →  → **Album** → **PEN.UP** an.



Sie können als Hintergrund getaggte Kunstwerke herunterladen.

## Google Apps

Google bietet Unterhaltung, ein soziales Netzwerk und Anwendungen für Unternehmen an. Möglicherweise benötigen Sie ein Google-Konto, um auf einige Anwendungen zugreifen zu können. Weitere Informationen finden Sie unter [Konten einrichten](#).

Öffnen Sie zum Anzeigen weiterer Informationen zur Anwendung den Hauptbildschirm der jeweiligen Anwendung und tippen Sie dann  → **Hilfe** an.



Einige Anwendungen sind je nach Region oder Dienstanbieter u. U. nicht verfügbar oder werden anders bezeichnet.

### Chrome

Suchen Sie nach Informationen und surfen Sie im Internet.

### Google Mail

Mit Google Mail können Sie E-Mails senden und empfangen.

### **Google+**

Posten Sie Neuigkeiten über sich und folgen Sie den Seiten von Familienmitgliedern, Ihren Freunden oder anderen Nutzern, über deren Aktualisierungen Sie auf dem Laufenden bleiben möchten. Zudem können Sie unter anderem Ihre Fotos und Videos sichern.

### **Maps**

Sie können Ihren Standort auf der Karte anzeigen, ein bestimmtes Ziel suchen und Standortinformationen zu verschiedenen Orten aufrufen.

### **Play Music**

Hören Sie mit Ihrem Gerät Ihre Lieblingsmusik oder neue Titel und teilen Sie sie mit Freunden.

### **Play Movies**

Sie können Videos wiedergeben, die auf Ihrem Gerät gespeichert sind, und verschiedene Inhalte aus **Play Store** herunterladen.

### **Play Books**

Sie können aus zahlreichen Büchern in **Play Store** auswählen und die gewünschten Exemplare herunterladen, um sie zu lesen.

### **Play Kiosk**

Hier können Sie zentral verschiedene Zeitungen und Zeitschriften aufrufen und lesen.

### **Play Games**

Laden Sie Spiele aus **Play Store** herunter und spielen Sie sie mit anderen Nutzern.

### **Drive**

Speichern Sie Inhalte in der Cloud, damit Sie überall auf sie zugreifen und sie an andere Nutzer senden können.

### **YouTube**

Sehen Sie sich Videos an oder laden Sie selbst ein Video hoch, um es mit anderen zu teilen.

## **Fotos**

Verwalten Sie Fotos, Alben und Videos, die auf dem Gerät gespeichert und auf **Google+** hochgeladen wurden.

## **Hangouts**

Unterhalten Sie sich mit einem Freund oder starten Sie einen Gruppen-Chat oder Videoanruf und nutzen Sie hierbei Bilder und Emoticons.

## **Google**

Suchen Sie schnell nach Informationen oder Elementen im Internet oder auf Ihrem Gerät.

## **Sprachsuche**

Suchen Sie schnell nach Elementen, indem Sie einen Suchbegriff sprechen.

## **Google Einstellungen**

Hier können Sie die Einstellungen für einige von Google bereitgestellte Funktionen vornehmen.



# Verbindung mit anderen Geräten herstellen

## Quick Connect

### Einleitung

Sie können automatisch nach Geräten in der Nähe suchen und Ihr Gerät schnell mit diesen verbinden.



- Wenn Sie eine Verbindung mit einem Gerät herstellen, das die Quick Connect-Funktion nicht unterstützt, muss die Wi-Fi Direct- oder die Bluetooth-Funktion aktiviert sein.
- Die Verbindungsmethoden variieren möglicherweise je nach dem Typ der verbundenen Geräte oder den freigegebenen Inhalten.
- Der Name des Geräts variiert möglicherweise je nach den Bluetooth-Geräten, mit denen Sie Ihr Gerät koppeln. Der Name des Geräts lautet z. B. „BT MAC“.

### Verbindung mit anderen Geräten herstellen

Wenn Sie diese Anwendung zum ersten Mal verwenden oder nach dem Zurücksetzen der Daten erneut starten, befolgen Sie die Anweisungen auf dem Bildschirm, um die Einrichtung abzuschließen.

- 1 Öffnen Sie das Benachrichtigungsfeld und tippen Sie **Quick Connect** an.  
Beim Öffnen des Felds werden die WLAN- und die Bluetooth-Funktion automatisch aktiviert und das Gerät sucht Geräte in der Nähe.
- 2 Wählen Sie ein Gerät aus der Liste aus und folgen Sie den Anweisungen auf dem Bildschirm, um eine Verbindung herzustellen.  
Die nächsten Schritte variieren möglicherweise je nach verbundenem Gerät.  
Damit Geräte in der Nähe nach Ihrem Gerät suchen und sich damit verbinden können, tippen Sie **☰ → Sichtbarkeit des Geräts festlegen → Ihr Gerät sichtbar machen.** an und wählen Sie eine Option aus.

## Erneut nach Geräten suchen

Wird das gewünschte Gerät nicht in der Liste angezeigt, suchen Sie nach dem Gerät.

Tippen Sie  an und wählen Sie das Gerät aus der Liste erkannter Geräte aus.

## Quick Connect-Funktion deaktivieren

Ziehen Sie zum Deaktivieren der Quick Connect-Funktion  vom oberen Bildschirmrand nach unten. Sie können auch  antippen.

## Inhalte freigeben

Geben Sie Inhalte für die verbundenen Geräte frei.

- 1 Öffnen Sie das Benachrichtigungsfeld und tippen Sie **Quick Connect** an.
- 2 Wählen Sie ein Gerät in der Liste erkannter Geräte aus.
- 3 Wählen Sie eine Medienkategorie aus.
- 4 Wählen Sie die freizugebenden Inhalte aus und tippen Sie **Fertig** an.  
Ihr Gerät sendet die Inhalte an das verbundene Gerät.

# Bluetooth

## Einleitung

Verwenden Sie Bluetooth, um Daten oder Mediendateien mit anderen Bluetooth-fähigen Geräten auszutauschen.



- Samsung ist nicht für den Verlust, das Abfangen oder den Missbrauch von Daten verantwortlich, die per Bluetooth gesendet oder empfangen werden.
- Verwenden Sie nur vertrauenswürdige und ordnungsgemäß abgesicherte Geräte zum Senden und Empfangen von Daten. Wenn sich Hindernisse zwischen den Geräten befinden, kann sich die Reichweite reduzieren.
- Einige Geräte, insbesondere solche, die nicht von Bluetooth SIG getestet oder zugelassen wurden, sind möglicherweise nicht mit dem Gerät kompatibel.
- Verwenden Sie die Bluetooth-Funktion nicht zu illegalen Zwecken (z. B. zum Nutzen von Raubkopien oder zum illegalen Aufzeichnen von Gesprächen zu gewerblichen Zwecken). Samsung trägt keinerlei Verantwortung für die Folgen einer illegalen Verwendung der Bluetooth-Funktion.

## Mit anderen Bluetooth-Geräten koppeln

- 1** Tippen Sie auf dem Bildschirm Alle Anwendungen **Einstellungen** → **Bluetooth** und den Schalter **Bluetooth** an, um die Funktion zu aktivieren, und tippen Sie anschließend **Scannen** an.  
Die erkannten Geräte werden aufgelistet.
- 2** Wählen Sie ein Gerät für die Kopplung aus.  
Wenn Ihr Gerät bereits mit dem Gerät gekoppelt war, tippen Sie den Gerätenamen an, ohne den automatisch generierten Passkey zu bestätigen.  
Befindet sich das Gerät zur Kopplung nicht in der Liste, bitten Sie den Besitzer, die Sichtbarkeitsoption des Geräts zu aktivieren. Schlagen Sie hierzu in den Benutzerhandbüchern des anderen Geräts nach.
- 3** Akzeptieren Sie die Aufforderung zur Bluetooth-Autorisierung auf beiden Geräten zur Bestätigung.

## Daten senden und empfangen

Viele Anwendungen unterstützen den Datentransfer über Bluetooth. Sie können Daten wie Kontakte oder Mediendateien für andere Bluetooth-Geräte freigeben. Die folgenden Aktionen zeigen ein Beispiel für das Senden eines Bilds an ein anderes Gerät.

### Bild senden

- 1 Tippen Sie auf dem Bildschirm Alle Anwendungen **Galerie** an.
- 2 Wählen Sie ein Bild aus.
- 3 Tippen Sie  → **Bluetooth** an und wählen Sie ein Gerät aus, an das Sie das Bild senden möchten.  
Befindet sich das Gerät zur Kopplung nicht in der Liste, bitten Sie den Besitzer, die Sichtbarkeitsoption des Geräts zu aktivieren.
- 4 Akzeptieren Sie die Bluetooth-Verbindung auf dem anderen Gerät.

### Bild empfangen

Akzeptieren Sie die Bluetooth-Verbindungsanfrage, wenn ein anderes Gerät ein Bild sendet. Das empfangene Bild wird im Ordner **Download** gespeichert. Tippen Sie zum Öffnen des Ordners auf dem Bildschirm Alle Anwendungen **Galerie** →  → **Album** → **Download** an.

## Bluetooth-Geräte entkoppeln



- 1 Tippen Sie auf dem Bildschirm Alle Anwendungen **Einstellungen** → **Bluetooth** an.  
Das Gerät zeigt die gekoppelten Geräte in der Liste an.
- 2 Tippen Sie  neben dem Namen des Geräts zum Entkoppeln an.
- 3 Tippen Sie **Entkoppeln** an.

## Wi-Fi Direct

### Einleitung

Wi-Fi Direct ermöglicht eine direkte Verbindung mehrerer Geräte über ein WLAN-Netzwerk, ein Zugangspunkt ist nicht erforderlich.

### Verbindung mit anderen Geräten herstellen

- 1 Tippen Sie auf dem Bildschirm Alle Anwendungen **Einstellungen** → **WLAN** und dann den Schalter **WLAN** an, um die Funktion zu aktivieren.
- 2 Tippen Sie  → **Wi-Fi Direct** an.  
Die erkannten Geräte werden aufgelistet.  
Befindet sich das zu verbindende Gerät nicht in der Liste, bitten Sie den Besitzer, die Wi-Fi Direct-Funktion des Geräts zu aktivieren.
- 3 Wählen Sie ein Gerät für die Verbindung aus.  
Tippen Sie zum Verbinden mit mehreren Geräten  → **Mehrfachverbindung** an.
- 4 Akzeptieren Sie die Anfrage zur Wi-Fi Direct-Verbindung auf dem anderen Gerät.

### Daten senden und empfangen

Sie können Daten wie Kontakte oder Mediendateien für andere Geräte freigeben. Die folgenden Aktionen zeigen ein Beispiel für das Senden eines Bilds an ein anderes Gerät.

#### Bild senden

- 1 Tippen Sie auf dem Bildschirm Alle Anwendungen **Galerie** an.
- 2 Wählen Sie ein Bild aus.
- 3 Tippen Sie  → **Wi-Fi Direct** an und wählen Sie ein Gerät aus, an das Sie das Bild senden möchten.
- 4 Akzeptieren Sie die Anfrage zur Wi-Fi Direct-Verbindung auf dem anderen Gerät.  
Wenn die Geräte bereits verbunden sind, wird das Bild ohne Verbindungsanfrage an das andere Gerät gesendet.

### Bild empfangen

Akzeptieren Sie die Anfrage zur Wi-Fi Direct-Verbindung, wenn ein anderes Gerät ein Bild sendet. Wenn die Geräte bereits verbunden sind, wird das Bild ohne Verbindungsanfrage von Ihrem Gerät empfangen. Das empfangene Bild wird im Ordner **Download** gespeichert. Tippen Sie zum Öffnen des Ordners auf dem Bildschirm Alle Anwendungen **Galerie** →  → **Album** → **Download** an.

### Geräteverbindung beenden

- 1 Tippen Sie auf dem Bildschirm Alle Anwendungen **Einstellungen** → **WLAN** an.
- 2 Tippen Sie  → **Wi-Fi Direct** an.  
Das Gerät zeigt die verbundenen Geräte in der Liste an.
- 3 Tippen Sie zum Trennen der Verbindung zwischen den Geräten **Verbindung beenden** → **OK** an.

## NFC

### Einleitung

Ihr Gerät ermöglicht das Lesen von NFC-Tags (Near Field Communication) und diese Tags enthalten Informationen über Produkte. Sie können diese Funktion auch verwenden, um Zahlungen abzuschließen sowie Fahrkarten für öffentliche Verkehrsmittel und Tickets für Veranstaltungen zu erwerben. Zunächst müssen Sie jedoch die erforderlichen Anwendungen herunterladen.



Der Akku enthält eine integrierte NFC-Antenne. Gehen Sie vorsichtig mit dem Akku um, um Schäden an der NFC-Antenne zu vermeiden.

### NFC-Funktion verwenden

Mit der NFC-Funktion können Sie Bilder oder Kontakte an andere Geräte senden und Produktinformationen von NFC-Tags lesen. Wenn Sie eine SIM- oder USIM-Karte mit Zahlungsfunktion einsetzen, können Sie mit dem Gerät bequem Zahlungen ausführen.

- 1 Tippen Sie auf dem Bildschirm Alle Anwendungen **Einstellungen** → **NFC und Freigaben** → **NFC** und dann den Schalter **NFC** an, um die Funktion zu aktivieren.  
Sie können auch die Schnelleinstellungen öffnen und **NFC** antippen, um diese Funktion zu aktivieren.

- 2 Halten Sie die NFC-Antenne auf der Rückseite des Geräts nahe an ein NFC-Tag.  
Die im Tag bereitgestellten Informationen werden auf dem Bildschirm angezeigt.

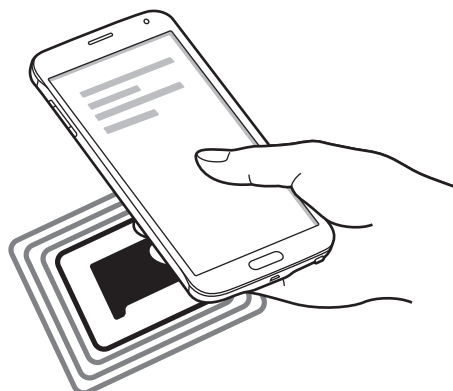

Der Bildschirm des Geräts muss entsperrt sein. Andernfalls kann es keine NFC-Tags lesen oder Daten empfangen.

### Mit der NFC-Funktion einkaufen

Bevor Sie die NFC-Funktion zum Ausführen von Zahlungen nutzen können, müssen Sie sich beim dafür zuständigen Dienst (zum Zahlen über Mobilgeräte) registrieren. Wenden Sie sich an Ihren Dienstanbieter, um Details über den Dienst zu erhalten oder sich bei dem Dienst zu registrieren.

- 1 Tippen Sie auf dem Bildschirm Alle Anwendungen **Einstellungen** → **NFC und Freigaben** → **NFC** und dann den Schalter **NFC** an, um die Funktion zu aktivieren.

Sie können auch die Schnelleinstellungen öffnen und **NFC** antippen, um diese Funktion zu aktivieren.

- 2 Berühren Sie den Bereich mit der NFC-Antenne auf der Rückseite des Geräts an das NFC-Kartenlesegerät.

- 3 Tippen Sie zum Einstellen der Standardanwendung für Zahlungen **Tippen und bezahlen** an und wählen Sie eine Anwendung aus.



Die Liste mit den Zahlungsdiensten enthält möglicherweise nicht alle verfügbaren Zahlungsanwendungen.

## Daten senden

Sie können den Datenaustausch freigeben, wenn die NFC-Antenne Ihres Gerätes die NFC-Antenne des anderen Gerätes berührt.

- 1 Tippen Sie auf dem Bildschirm Alle Anwendungen **Einstellungen** → **NFC und Freigaben** → **NFC** und dann den Schalter **NFC** an, um die Funktion zu aktivieren.

Sie können auch die Schnelleinstellungen öffnen und **NFC** antippen, um diese Funktion zu aktivieren.

- 2 Tippen Sie **Android Beam** oder **S Beam** und dann den Schalter **Android Beam** oder **S Beam** an, um die Funktion zu aktivieren.

- **Android Beam:** Daten über Bluetooth senden.
- **S Beam:** Daten über Wi-Fi Direct senden. Die Funktion ist die perfekte Wahl für die Übertragung großer Datenmengen.

- 3 Wählen Sie ein Element aus und berühren Sie die NFC-Antenne des anderen Geräts mit der NFC-Antenne Ihres Geräts.

- 4 Wenn **Berühren, um zu senden.** auf dem Bildschirm erscheint, tippen Sie den Bildschirm des Geräts an, um das Element zu senden.



- Versenden Sie keine urheberrechtlich geschützten Daten über S Beam. Andernfalls verstoßen Sie möglicherweise gegen Urheberrechtsgesetze. Samsung ist nicht haftbar für die illegale Verwendung von urheberrechtlich geschützten Daten.
- Die Datenübertragung funktioniert möglicherweise nicht, wenn beide Geräte gleichzeitig senden.

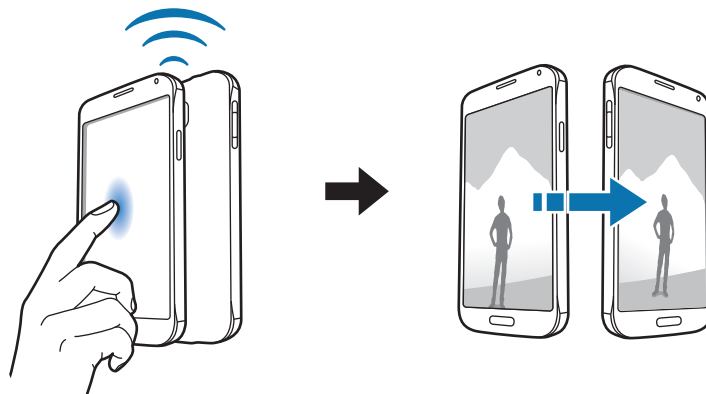



## Screen Mirroring

### Einleitung

Mit dieser Funktion können Sie das Gerät mit einem AllShare Cast-Dongle oder HomeSync an einen großen Bildschirm anschließen und dann Inhalte senden.

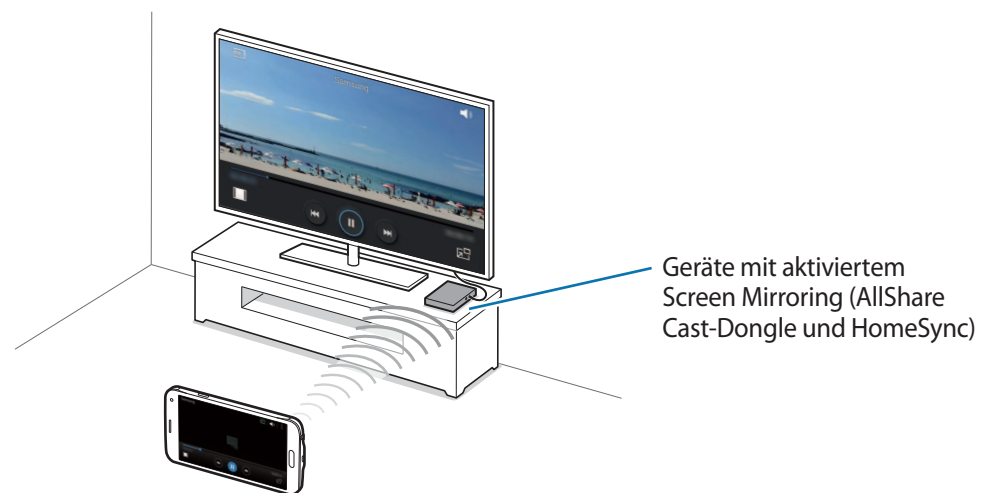

- Diese Funktion ist je nach Region oder Dienstanbieter u. U. nicht verfügbar.
- Einige Dateien werden je nach Netzwerkverbindung möglicherweise während der Wiedergabe gepuffert.
- Wenn Sie eine WLAN-Frequenz angeben, werden AllShare Cast-Dongles oder HomeSync möglicherweise nicht erkannt oder verbunden.

## Inhalte auf einem Fernseher anzeigen

Verbinden Sie zuerst den Fernseher und das Screen Mirroring-fähige Gerät, bevor Sie den Fernseher mit Ihrem Gerät verbinden. Informationen zum Einrichten der Verbindung finden Sie im Benutzerhandbuch des Geräts. Die folgenden Aktionen zeigen ein Beispiel für das Anzeigen von Inhalten auf einem mit einem AllShare Cast-Dongle verbundenen Fernseher.

- 1 Verbinden Sie ein Screen Mirroring-fähiges Gerät über ein HDMI-Kabel mit dem Fernseher.
- 2 Wählen Sie auf dem Fernseher einen Verbindungsmodus wie HDMI-Modus aus, um ein externes Gerät anzuschließen.
- 3 Tippen Sie auf dem Bildschirm Alle Anwendungen **Einstellungen** → **NFC und Freigaben** → **Screen Mirroring** an.  
Die erkannten Geräte werden aufgelistet.
- 4 Wählen Sie ein Gerät für die Verbindung aus. Der Bildschirm Ihres Geräts wird auf dem Fernseher angezeigt.  
Wenn Sie das Gerät zum ersten Mal anschließen, berühren und halten Sie den Dongle-Namen in der Liste und geben Sie die auf dem Fernseher angezeigte PIN ein.
- 5 Öffnen Sie eine Datei und steuern Sie das Display mit der Tastatur Ihres Geräts.

## Screen Mirroring-Verbindung beenden

Tippen Sie auf dem Bildschirm Alle Anwendungen **Einstellungen** → **NFC und Freigaben** → **Screen Mirroring** und dann den Schalter **Screen Mirroring** an, um die Funktion zu deaktivieren.



- Deaktivieren Sie diese Funktion, wenn Sie sie nicht benutzen, um Energie zu sparen.
- Wählen Sie beim Abspielen bzw. Spielen von Videos oder Spielen auf einem Fernseher einen geeigneten TV-Modus aus, um die Funktion optimal zu nutzen.

## MirrorLink

### Einleitung

Sie können Ihr Gerät mit einem Fahrzeug verbinden, um die MirrorLink-Anwendungen Ihres Gerätes über den Bildschirm der Head-Unit des Fahrzeugs steuern.



Ihr Gerät ist mit Fahrzeugen kompatibel, die MirrorLink ab Version 1.1 unterstützen.

### Ihr Gerät über MirrorLink mit einem Fahrzeug verbinden

Verbinden Sie Ihr Gerät bei der ersten Verwendung dieser Funktion mit einem WLAN oder einem mobilen Netzwerk.

- 1 Koppeln Sie Ihr Gerät per Bluetooth mit einem Fahrzeug.  
Weitere Informationen finden Sie unter [Mit anderen Bluetooth-Geräten koppeln](#).
- 2 Stellen Sie über ein USB-Kabel eine Verbindung zwischen Ihrem Gerät und dem Fahrzeug her.  
Greifen Sie nach dem Aufbau der Verbindung über den Bildschirm der Head-Unit auf die MirrorLink-Apps Ihres Geräts zu.

### MirrorLink-Verbindung beenden

Trennen Sie das USB-Kabel von Ihrem Gerät und dem Fahrzeug.

## Mobiles Drucken

### Einleitung

Verbinden Sie das Gerät über WLAN oder Wi-Fi Direct mit einem Drucker und drucken Sie Bilder oder Dokumente.



Manche Drucker sind nicht mit Ihrem Gerät kompatibel.

### Drucker-Plug-ins hinzufügen

Fügen Sie Drucker-Plug-ins für die Drucker hinzu, die Sie mit dem Gerät verbinden möchten.

Tippen Sie auf dem Bildschirm Alle Anwendungen **Einstellungen** → **NFC und Freigaben** → **Drucken** → **Download-Plug-in** an und suchen Sie im **Play Store** nach einem entsprechenden Drucker-Plug-in. Wählen Sie ein Drucker-Plug-in aus und installieren Sie es.

### Verbindung mit einem Drucker herstellen

- 1 Tippen Sie auf dem Bildschirm Alle Anwendungen **Einstellungen** → **NFC und Freigaben** → **Drucken** an und wählen Sie dann ein Drucker-Plug-in aus.
- 2 Tippen Sie den Schieberegler oben rechts auf dem Bildschirm an, um die Funktion aufzurufen.  
Das Gerät sucht nach Druckern, die mit demselben WLAN-Netzwerk wie das Gerät verbunden sind.
- 3 Wählen Sie den zu verwendenden Drucker aus.

Wählen Sie zum manuellen Hinzufügen von Druckern ein Drucker-Plug-in aus und tippen Sie **☰** → **Drucker hinzufügen** → **+** an.

Wählen Sie zum Ändern der Druckereinstellungen ein Drucker-Plug-in aus und tippen Sie **☰** → **Einstellungen** an.

### Inhalte drucken

Tippen Sie beim Ansehen von bestimmten Inhalten, z. B. von Bildern oder Dokumenten, **☰** → **Drucken** an und wählen Sie dann einen Drucker aus.

# Geräte- und Datenmanager

## Gerät aktualisieren

Das Gerät kann auf die neueste Software aktualisiert werden.

### Kabellose Aktualisierung

Mithilfe des Firmware-over-the-Air (FOTA)-Dienstes kann das Gerät direkt auf die neueste Software aktualisiert werden.

Tippen Sie auf dem Bildschirm Alle Anwendungen **Einstellungen** → **Geräteinformationen** → **Software-Updates** → **Jetzt aktualisieren** an.



Aktivieren Sie **Automatische Aktualisierung**, um automatisch nach verfügbaren Updates zu suchen. Um Updates nur bei einer aktiven WLAN-Verbindung herunterzuladen, markieren Sie **Nur WLAN**.

### Mit Samsung Kies aktualisieren

Verbinden Sie das Gerät mit einem Computer und aktualisieren Sie das Gerät auf die neueste Software.

- 1 Laden Sie auf den Computer die aktuelle Version von Samsung Kies von der Samsung-Webseite herunter.
- 2 Starten Sie auf dem Computer Samsung Kies und verbinden Sie das Gerät über ein USB-Kabel mit dem Computer.
- 3 Befolgen Sie die Anweisungen auf dem Bildschirm, um das Update des Geräts durchzuführen.



- Schalten Sie den Computer nicht aus oder trennen Sie das USB-Kabel nicht ab, wenn das Gerät ein Update ausführt.
- Stellen Sie während des Geräte-Updates keine Verbindung zwischen anderen Mediengeräten und dem Computer her. Andernfalls kann es zu Störungen im Update-Vorgang kommen. Trennen Sie vor dem Update alle anderen Mediengeräte vom Computer.

## Dateien zwischen dem Gerät und einem Computer übertragen

Übertragen Sie Audio-, Video-, Bilddateien oder andere Dateien vom Gerät auf einen Computer und umgekehrt.



Trennen Sie das USB-Kabel nicht während einer Dateiübertragung vom Gerät. Dies kann zum Datenverlust oder zur Beschädigung des Geräts führen.



Die Geräte werden möglicherweise nicht korrekt angeschlossen, wenn sie über einen USB-Hub verbunden werden. Schließen Sie das Gerät direkt an den USB-Anschluss des Computers an.

### Als Mediengerät verbinden

- 1 Stellen Sie über ein USB-Kabel eine Verbindung zwischen Ihrem Gerät und einem Computer her.
- 2 Öffnen Sie das Benachrichtigungsfeld und tippen Sie **Als Mediengerät verbunden** → **Mediengerät (MTP)** an.  
Tippen Sie **Kamera (PTP)** an, wenn Ihr Computer das Media Transfer Protocol (MTP) nicht unterstützt oder kein passender Treiber installiert ist.
- 3 Tauschen Sie Dateien zwischen Ihrem Gerät und dem Computer aus.

### Mit Samsung Kies verbinden

Samsung Kies ist eine Computer-Anwendung, mit der Sie Inhalte und persönliche Informationen auf Samsung-Geräten verwalten können.

- 1 Laden Sie auf den Computer die aktuelle Version von Samsung Kies von der Samsung-Webseite herunter.
- 2 Starten Sie auf dem Computer Samsung Kies und verbinden Sie das Gerät über ein USB-Kabel mit dem Computer.
- 3 Tauschen Sie Dateien zwischen Ihrem Gerät und dem Computer aus.  
Weitere Informationen finden Sie in der Hilfe zu Samsung Kies.

## Daten sichern und wiederherstellen

Sichern Sie Ihre persönlichen Daten, Anwendungsdaten und Einstellungen auf dem Gerät. Sie können vertrauliche Informationen in einem Sicherungskonto sichern und später darauf zugreifen. Sie müssen sich an Ihrem Google oder Samsung Konto anmelden, um Daten zu sichern oder wiederherzustellen.

### Google-Konto verwenden

- 1 Tippen Sie auf dem Bildschirm Alle Anwendungen **Einstellungen** an.
- 2 Tippen Sie **Sichern und zurücksetzen** an und aktivieren Sie das Kontrollkästchen **Meine Daten sichern**.
- 3 Tippen Sie **Sicherungskonto** an und wählen Sie ein Sicherungskonto aus.

### Samsung Konto verwenden

Tippen Sie auf dem Bildschirm Alle Anwendungen **Einstellungen** → **Konten** → **Samsung Konto** → **Datensicherung** an, aktivieren Sie die zu sichernden Elemente und tippen Sie dann **Jetzt sichern** → **Sichern** an. Um Daten automatisch von Ihrem Gerät sichern zu lassen, markieren Sie **Automatische Sicherung**.



- Um Daten über ein Google-Konto wiederherzustellen, öffnen Sie den Bildschirm Alle Anwendungen, tippen Sie **Einstellungen** → **Sichern und zurücksetzen** an und aktivieren Sie **Automatisch wiederherstellen**. Bei einer erneuten Installation von Anwendungen werden gesicherte Einstellungen und Daten wiederhergestellt.
- Um Daten über ein Samsung Konto wiederherzustellen, öffnen Sie den Bildschirm Alle Anwendungen und tippen Sie **Einstellungen** → **Konten** → **Samsung Konto** → **Wiederherstellen** an. Die aktuellen Daten werden vom Gerät gelöscht, um die ausgewählten Elemente wiederherzustellen.

## Daten zurücksetzen

Löschen Sie alle Einstellungen und Daten auf dem Gerät. Sichern Sie vor dem Zurücksetzen auf die Werkseinstellungen unbedingt alle wichtigen Daten, die auf dem Gerät gespeichert sind. Weitere Informationen finden Sie unter [Daten sichern und wiederherstellen](#).

Tippen Sie auf dem Bildschirm Alle Anwendungen **Einstellungen** → **Sichern und zurücksetzen** → **Auf Werkseinstellungen zurücksetzen** → **Gerät zurücksetzen** → **Alles löschen** an. Das Gerät wird automatisch neu gestartet.

# Einstellungen

## Einleitung

Sie können die Einstellungen für zahlreiche Funktionen und Anwendungen nach Ihren Wünschen anpassen. Durch die Konfiguration verschiedener Einstellungsoptionen können Sie Ihr Gerät persönlicher gestalten.

## Einstellungen konfigurieren

Tippen Sie auf dem Bildschirm Alle Anwendungen **Einstellungen** an, um den Bildschirm Einstellungen zu öffnen.

Tippen Sie **Q** an, um Einstellungen durch das Eingeben von Schlüsselwörtern zu suchen.



Anstelle der Listenansicht können Sie auch einzelne Registerkarten anzeigen lassen. Tippen Sie hierzu **☰** → **Anzeigen als** → **Registerkartenansicht** an.

## SCHNELLEINSTELLUNGEN

Hier können Sie eine Liste häufig genutzter Einstellungen erstellen.

Tippen Sie **☰** → **Schnelleinstellungen bearbeiten** an. Aktivieren Sie hinzuzufügende Elemente oder wählen Sie zu entfernende Elemente aus und tippen Sie anschließend **OK** an.



# NETZWERKVERBINDUNGEN

## WLAN

Sie können die WLAN-Funktion aktivieren, um eine Verbindung mit einem WLAN herzustellen und auf das Internet oder andere Netzwerkgeräte zuzugreifen.



Das Gerät nutzt einen nicht harmonisierten Frequenzbereich und ist für die Verwendung in allen europäischen Ländern vorgesehen. Die WLAN-Funktion darf innerhalb der EU ohne Einschränkung in Gebäuden, jedoch nicht außerhalb von Gebäuden, genutzt werden.

- 1 Tippen Sie auf dem Einstellungsbildschirm **WLAN** und dann den Schalter **WLAN an**, um die Funktion zu aktivieren.
- 2 Wählen Sie in der Liste mit den WLAN-Netzwerken ein Netzwerk aus.  
Bei Netzen, die mit einem Passwort verschlüsselt sind, wird ein Sperrsymbol angezeigt.
- 3 Tippen Sie **Verbinden an**.

## WLAN-Netze hinzufügen

Wenn das gewünschte Netz nicht in der Liste der WLAN-Netzwerke angezeigt wird, können Sie es manuell hinzufügen.

- 1 Tippen Sie unten in der Liste **WLAN hinzufügen an**.
- 2 Geben Sie in das Feld **Netz-SSID** den Netznamen ein.
- 3 Wählen Sie den Sicherheitstyp aus.
- 4 Geben Sie das Passwort ein, wenn es sich nicht um ein offenes Netz handelt, und tippen Sie **Verbinden an**.

## Intelligenten Netzwerkwechsel verwenden

Mit dieser Funktion können Sie sicherstellen, dass Ihnen beispielsweise beim Surfen im Internet oder beim Herunterladen von Inhalten eine stabile Netzwerkverbindung zur Verfügung steht.

Tippen Sie auf dem Einstellungsbildschirm **WLAN** an und aktivieren Sie dann das Kontrollkästchen **Intelligenter Netzwerkwechsel**.

Das Gerät wechselt automatisch von einem WLAN zu einem mobilen Netzwerk, wenn das derzeit verwendete WLAN schwach oder instabil wird. Wird das Signal des WLANs wieder stärker, wechselt das Gerät vom mobilen Netzwerk zurück zum WLAN.



- Schalten Sie das WLAN aus, wenn Sie es nicht verwenden, um den Akku zu schonen.
- Hat das Gerät einmal eine Verbindung mit einem WLAN-Netzwerk hergestellt, verbindet es sich jedes Mal wieder mit diesem Netzwerk, wenn das Netzwerk verfügbar ist. Das Passwort muss dann nicht erneut eingegeben werden. Um zu verhindern, dass sich das Gerät automatisch mit dem Netzwerk verbindet, wählen Sie es aus der Liste mit den Netzwerken aus und tippen Sie **Entfernen** an.

## Bluetooth

Sie können die Bluetooth-Funktion aktivieren, um Informationen über kurze Entfernungen auszutauschen.

Tippen Sie auf dem Einstellungsbildschirm **Bluetooth** und dann den Schalter **Bluetooth** an, um die Funktion zu aktivieren.

Tippen Sie  an, um die weitere Optionen anzuzeigen.

## Tethering und Mobile Hotspot

Verwenden Sie das Gerät als mobilen Hotspot, um die mobile Datenverbindung des Geräts für andere Geräte freizugeben, wenn keine Internetverbindung verfügbar ist. Verbindungen können über WLAN, USB oder Bluetooth hergestellt werden.

Tippen Sie auf dem Einstellungsbildschirm **Tethering und Mobile Hotspot** an.





Wenn Sie diese Funktion nutzen, können zusätzliche Kosten entstehen.

- **Mobile Hotspot:** Mobilen Hotspot verwenden, um die mobile Datenverbindung des Geräts für PCs oder andere Geräte verfügbar zu machen.

- **USB-Tethering:** USB-Tethering verwenden, um die mobile Datenverbindung des Geräts über USB für einen PC freizugeben. Wenn das Gerät mit einem PC verbunden ist, wird es als drahtloses Modem für den PC verwendet.
- **Bluetooth-Tethering:** Bluetooth-Tethering verwenden, um die mobile Datenverbindung des Geräts über Bluetooth für PCs oder andere Geräte freizugeben.

### Mobilen Hotspot verwenden

Verwenden Sie Ihr Gerät als mobilen Hotspot, um die mobile Datenverbindung Ihres Geräts für andere Geräte freizugeben.

- 1 Tippen Sie auf dem Einstellungsbildschirm **Tethering und Mobile Hotspot** → **Mobile Hotspot** an.
- 2 Tippen Sie den Schieberegler **Mobile Hotspot** an, um die Funktion zu aktivieren.  
Auf der Statusleiste erscheint das Symbol . Andere Geräte können Ihr Gerät in der Liste mit den WLAN-Netzwerken finden.  
Tippen Sie zum Festlegen eines Passworts für den mobilen Hotspot  → **Hotspot konfigurieren** an und wählen Sie die gewünschte Sicherheitsstufe aus. Geben Sie anschließend ein Passwort ein und tippen Sie **Speichern** an.
- 3 Suchen Sie auf dem Bildschirm des anderen Geräts Ihr Gerät und wählen Sie es in der Liste der WLAN-Netzwerke aus.
- 4 Greifen Sie auf dem verbundenen Gerät über die mobile Datenverbindung des Geräts auf das Internet zu.

### Offline-Modus

Alle drahtlosen Funktionen des Geräts werden deaktiviert. In diesem Fall können nur netzunabhängige Dienste verwendet werden.

Tippen Sie auf dem Einstellungsbildschirm **Offline-Modus** an.

### Datennutzung

Behalten Sie den Überblick über die genutzte Datenmenge. Sie können zur Einschränkung der Datennutzung die entsprechenden Einstellungen anpassen.

Tippen Sie auf dem Einstellungsbildschirm **Datennutzung** an.

- **Mobile Datenverbindung:** Datenverbindungen in allen mobilen Netzwerken verwenden.
- **Mobildatenbegrenzung festlegen:** Einschränkung der Datennutzung über das Mobilgerät festlegen.

- **Datennutzungszyklus:** Datum für monatlichen Neustart festlegen, um die Datennutzung in bestimmten Zeiträumen zu überwachen.

Tippen Sie  an, um die weitere Optionen anzuzeigen.

## Standort

Ändern Sie die Einstellungen für die Berechtigungen zur Verwendung von Standortinformationen.

Tippen Sie auf dem Einstellungsbildschirm **Standort** und dann den Schalter **Standort** an, um die Funktion zu aktivieren.

- **Modus:** Methode zum Sammeln Ihrer Standortdaten auswählen.
- **KÜRZLICHE STANDORTANFRAGEN:** Anzeigen, welche Anwendungen Ihre aktuellen Standortinformationen anfordern und deren Akkuverbrauch aufrufen.
- **STANDORTDIENSTE:** Standortdienste anzeigen, die vom Gerät verwendet werden.
- **Meine Orte:** Bevorzugte Standorte für Anwendungen speichern, die Standortinformationen benötigen. Ihr Gerät kann relevante Informationen und Dienste bereitstellen, indem es gespeicherte Standorte über Karten, WLAN oder Bluetooth erkennt.

## NFC und Freigaben

Hier können Sie die Einstellungen für diverse Freigabefunktionen ändern.

Tippen Sie auf dem Bildschirm Einstellungen **NFC und Freigaben** an.

- **NFC:** Einstellungen für die Verwendung der NFC-Funktion ändern. Weitere Informationen finden Sie unter [NFC](#).
- **Geräte in der Nähe:** Einstellungen für die Freigabe von Daten für Geräte in der Nähe ändern. Alle Geräte müssen Wi-Fi Direct unterstützen oder mit demselben WLAN-Netzwerk oder einem mobilen Hotspot verbunden sein.
- **Drucken:** Einstellungen für auf dem Gerät installierte Drucker-Plug-ins konfigurieren. Sie können verfügbare Drucker suchen oder manuell einen Drucker hinzufügen, um Dateien zu drucken. Weitere Informationen finden Sie unter [Mobiles Drucken](#).
- **Screen Mirroring:** Screen Mirroring-Funktion aktivieren, um Ihr Display für andere freizugeben. Weitere Informationen finden Sie unter [Screen Mirroring](#).
- **MirrorLink:** MirrorLink Funktion verwenden, um die MirrorLink-Anwendungen Ihres Gerätes über den Bildschirm der Head-Unit eines Fahrzeugs zu steuern. Weitere Informationen finden Sie unter [MirrorLink](#).

## Weitere Einstellungen

Passen Sie die Einstellungen für Netzwerke an.

Tippen Sie auf dem Einstellungsbildschirm **Weitere Einstellungen** an.

- **Download- Booster:** Einstellen, dass Sie über das Gerät den Download von Dateien, die größer als 30 MB sind, beschleunigen, indem Sie gleichzeitig per WLAN und über ein mobiles Netzwerk herunterladen. Ein stärkeres WLAN-Signal wirkt sich positiv auf die Downloadgeschwindigkeit aus.



- Diese Funktion wird von einigen Geräten möglicherweise nicht unterstützt.
  - Durch das Herunterladen von Dateien über das mobile Netzwerk können zusätzliche Kosten entstehen.
  - Beim Herunterladen großer Dateien kann sich das Gerät erwärmen. Beim Überschreiten einer festgelegten Temperatur wird die Funktion ausgeschaltet.
  - Instabile Netzwerksignale können sich auf die Geschwindigkeit und Leistung dieser Funktion auswirken.
  - Wenn die Datenübertragungsgeschwindigkeiten der Verbindungen über das WLAN- und das mobile Netzwerk sehr unterschiedlich sind, verwendet das Gerät möglicherweise nur die schnellste Verbindung.
  - Diese Funktion unterstützt Hypertext Transmission Protocol (HTTP) 1.1 und Hypertext Transmission Protocol Secure (HTTPS). Die Funktion kann nicht mit anderen Protokollen wie z. B. FTP verwendet werden.
- **Standard-Nachrichten-App:** Standardanwendung für das Versenden von Nachrichten auswählen.
  - **Mobile Netzwerke:** Einstellungen für mobile Netzwerke konfigurieren.
  - **VPN:** Über diese Funktion können Sie virtuelle private Netze (VPNs) einrichten und verwalten.

## GERÄT

### Ton

Sie können die Einstellungen für verschiedene Töne auf dem Gerät ändern.

Tippen Sie auf dem Einstellungsbildschirm **Ton** an.

- **Tonmodus:** Tonmodus oder Stumm-Modus verwenden.
- **Lautstärke:** Lautstärke für Anrufklingeltöne, Musik und Videos, Systemtöne und Benachrichtigungen einstellen.

- **Vibrationsintensität:** Intensität der Vibrationsbenachrichtigung einstellen.
- **Klingeltöne:** Klingelton für eingehende Anrufe hinzufügen oder auswählen.
- **Vibrationen:** Vibrationsmuster hinzufügen oder auswählen.
- **Benachrichtigungen:** Klingelton für Ereignisse wie eingehende Nachrichten auswählen.
- **Beim Klingeln vibrieren:** Einstellen, dass das Gerät vibriert und einen Klingelton wiedergibt, um Sie auf eingehende Anrufe hinzuweisen.
- **Tastentöne:** Einstellen, dass das Gerät einen Ton ausgibt, wenn Sie die Tasten des Tastenfelds antippen.
- **Berührungstöne:** Einstellen, dass das Gerät einen Ton ausgibt, wenn Sie eine Anwendung oder Option auf dem Touchscreen auswählen.
- **Ton für Sperrbildschirm:** Einstellen, dass das Gerät einen Ton ausgibt, wenn Sie den Touchscreen sperren oder entsperren.
- **Haptisches Feedback:** Einstellen, dass das Gerät vibriert, wenn Sie Tasten antippen.
- **Ton beim Tippen:** Beim Berühren einer Taste einen Ton ausgeben.
- **Vibrieren beim Tippen:** Einstellen, dass das Gerät beim Berühren einer Taste vibriert.

## Anzeige und Hintergrund

Ändern Sie die Display-Einstellungen.

Tippen Sie auf dem Einstellungsbildschirm **Anzeige und Hintergrund** an.

- **Helligkeit:** Display-Helligkeit einstellen.
- **Hintergrundbild:** Hintergrundeinstellungen für den Startbildschirm und den Sperrbildschirm ändern.
- **Schriftart:** Schriftgröße und -art ändern.
- **Einhändiger Betrieb:** Modus für einhändigen Betrieb aktivieren, um das Gerät mit einer Hand zu bedienen. Weitere Informationen finden Sie unter [Einhändiger Betrieb](#).
- **Bildschirmdrehung:** Inhalt automatisch drehen, wenn das Gerät gedreht wird.
- **Smart Stay:** Verhindern, dass sich die Hintergrundbeleuchtung ausschaltet, während Sie auf das Display schauen.
- **Bildschirm-Timeout:** Zeitraum einstellen, nach dem die Displaybeleuchtung ausgeschaltet wird.
- **Bildschirmmodus:** Bildschirmmodus ändern.

- **Automatischer Kontrast:** Durch Anpassen der Displayhelligkeit Energie sparen.
- **Bildschirmschoner:** Bildschirmschoner starten, wenn das Gerät geladen wird oder mit einer Ladestation verbunden ist.
- **LED-Anzeige:** LED-Anzeige des Geräts ein- oder ausschalten.
- **Touch-Key-Beleuchtungsdauer:** Dauer für Hintergrundbeleuchtung der Aktuelle Anwendungen-Taste und Zurück-Taste festlegen.
- **Touch-Empfindlichkeit hoch:** Einstellen, dass das Gerät die Verwendung des Touchscreens mit Handschuhen ermöglicht.



Je nach Material, das beim Berühren des Geräts getragen wird, werden manche Befehle möglicherweise nicht erkannt.

## Sperrbildschirm

Ändern Sie die Einstellungen für den gesperrten Bildschirm.

Tippen Sie auf dem Einstellungsbildschirm **Sperrbildschirm** an.

- **Sperrbildschirm:** Bildschirmsperrmethode ändern. Die folgenden Optionen variieren je nach ausgewählter Bildschirmsperrmethode.
- **Informationen anzeigen:** Einstellungen der auf dem gesperrten Bildschirm angezeigten Elemente ändern.
- **Schnellzugriff für Kamera:** Kameran Schnellzugriff auf dem gesperrten Bildschirm anzeigen.



Diese Funktion ist je nach Region oder Dienstanbieter u. U. nicht verfügbar.

- **Aktionsmemo auf Sperrbildschirm:** Einstellen, dass das Gerät das **Aktionsmemo** startet, wenn Sie bei gedrückter S Pen-Taste den gesperrten Bildschirm zweimal mit dem S Pen antippen.
- **Effekt für Entsperren:** Anzuzeigenden Effekt für das Entsperren des Bildschirms auswählen.

## Multi Window

Nutzen Sie die Multi Window-Funktion auf Ihrem Gerät.

Tippen Sie auf dem Einstellungsbildschirm **Multi Window** und den Schalter **Multi Window** an, um diese Funktion zu aktivieren.

- **In Multi Window-Ansicht öffnen:** Einstellen, dass das Gerät die Multi Window-Funktion aktiviert, wenn in den Ordnern **Eigene Dateien** oder **Video** Dateien oder in Nachrichten Anhänge geöffnet werden.
- **Shortcut f. Pop-up-Ans.:** Gerät so einstellen, dass es den Anwendungsbildschirm in einem Pop-up-Fenster anzeigt, wenn Sie den Finger von einer der beiden oberen Bildschirmecken diagonal nach unten ziehen.

## Benachrichtigungsfeld

Schnelleinstellungstasten im Benachrichtigungsfeld neu anordnen.

Tippen Sie auf dem Einstellungsbildschirm **Benachrichtigungsfeld** an.

## S Pen

Sie können die Einstellungen für die Verwendung des S Pen ändern.

Tippen Sie auf dem Einstellungsbildschirm **S Pen** an.

- **S Pen-Befehle:** Einstellen, dass das Gerät die Funktionen zu S Pen-Befehlen anzeigt, wenn Sie den S Pen über den Bildschirm halten und die S Pen-Taste drücken.
- **Air View:** Air View-Funktion aktivieren, um verschiedene Aktionen mit dem S Pen durchzuführen.
- **Zeiger:** Einstellen, dass das Gerät den S Pen-Zeiger anzeigt, wenn der S Pen über den Bildschirm gehalten wird.
- **Direkte Stifteingabe:** Einstellen, dass das Gerät das Handschriftfeld anzeigt, wenn der S Pen über ein Textfeld gehalten wird.



- **S Pen-Warnungen:** Eine Pop-up-Warnung anzeigen und einen Ton ausgeben, sobald Sie sich fortbewegen, wenn der Touchscreen ausgeschaltet ist und sich der S Pen nicht am Gerät befindet.
- **Stifterkennung deaktivieren:** Der Bildschirm reagiert beim Einschieben oder Herausziehen des S Pen nicht.
- **S Pen-Klang:** Einstellen, dass das Gerät Schreibgeräusche ausgibt, wenn Sie mit dem S Pen auf dem Bildschirm schreiben oder zeichnen.
- **S Pen-Vibrations-Feedback:** Einstellen, dass das Gerät vibriert, wenn Sie mit dem S Pen auf dem Bildschirm schreiben oder zeichnen.
- **Entnahmeoptionen:** Einstellen, dass das Gerät automatisch das **Aktionsmemo** startet oder die S Pen-Befehlsfunktionen anzeigt, wenn der S Pen aus seinem Einschub gezogen wird.
- **Einschub-/Entnahmeton:** Einstellen, dass das Gerät einen Ton ausgibt, wenn der S Pen in die Halterung eingesetzt oder aus der Halterung genommen wird.
- **Vibration Einschub/Entnahme:** Einstellen, dass das Gerät vibriert, wenn der S Pen in die Halterung eingesetzt oder aus der Halterung genommen wird.

## Bewegungen und Gesten

Die Bewegungserkennungsfunktion kann aktiviert und die Einstellungen, mit denen die Bewegungserkennung auf dem Gerät gesteuert wird, können geändert werden.

Tippen Sie auf dem Einstellungsbildschirm **Bewegungen und Gesten** an.

- **Direktanruf:** Sprachanruf einleiten, wenn Anruf-, Nachrichten- oder Kontaktdetails angezeigt werden und Sie das Gerät an Ihr Ohr halten.
- **Smart Alert:** Aktivieren, um eine Benachrichtigung für verpasste Anrufe oder neue Nachrichten zu erhalten, wenn Sie das Gerät in die Hand nehmen.
- **Stumm/Anhalten:** Eingehende Anrufe oder Wecker stummschalten, wenn Sie den Bildschirm mit der Handfläche bedecken oder das Gerät umdrehen.
- **Screenshot:** Einstellen, dass das Gerät einen Screenshot erstellt, indem Sie mit Ihrer Hand auf dem Bildschirm nach links oder rechts streichen.

## PERSONALISIERUNG

### Konten

Hier können Sie Ihre Samsung und Google Konten oder andere Konten hinzufügen, um Sie mit Ihrem Gerät zu synchronisieren.

Tippen Sie auf dem Einstellungsbildschirm **Konten** an.

### Cloud

Ändern Sie die Synchronisierungs, Sicherungs- und Wiederherstellungseinstellungen für Ihre Samsung- und Dropbox-Konten.

Tippen Sie auf dem Einstellungsbildschirm **Cloud** an.

### Sichern und zurücksetzen

Ändern Sie die Einstellungen für die Verwaltung von Einstellungen und Daten.

Tippen Sie auf dem Einstellungsbildschirm **Sichern und zurücksetzen** an.

- **Meine Daten sichern:** Einstellungen und Anwendungsdaten auf dem Google-Server sichern.
- **Sicherungskonto:** Google-Sicherungskonto einrichten und bearbeiten.
- **Automatisch wiederherstellen:** Einstellungen und Anwendungsdaten wiederherstellen, wenn die Anwendungen erneut auf dem Gerät installiert werden.
- **Auf Werkzeugeinstellungen zurücksetzen:** Einstellungen auf Standardwerte ab Werk zurücksetzen und alle Daten löschen.

### Einfacher Modus

Aktivieren Sie den einfachen Modus.

Tippen Sie auf dem Einstellungsbildschirm **Einfacher Modus** an.

- **Standardmodus:** Gerät auf Standardmodus einstellen.
- **Einfacher Modus:** Gerät auf einfachen Modus einstellen.
- **EINFACHE ANWENDUNGEN:** Anwendungen auswählen, für die ein einfaches Layout angewendet werden soll.

### Eingabehilfe

Mit dieser Funktion wird die Eingabe auf dem Gerät erleichtert. Weitere Informationen finden Sie unter [Informationen zur Eingabehilfe](#).

Tippen Sie auf dem Einstellungsbildschirm **Eingabehilfe** an.

## Ruhemodus

Wählen Sie aus, welche Benachrichtigungen gesperrt werden, oder stellen Sie ein, dass Benachrichtigungen für Anrufe von angegebenen Kontakten im Ruhemodus erlaubt sind.

Tippen Sie auf dem Einstellungsbildschirm **Ruhemodus** und den Schalter **Ruhemodus** an, um diese Funktion zu aktivieren.

## Privater Modus

Mit dem privaten Modus können Sie Ihre persönlichen Inhalte auf dem Gerät vor einem Zugriff durch Unbefugte schützen. Weitere Informationen finden Sie unter [Privater Modus](#).

Tippen Sie auf dem Einstellungsbildschirm **Privater Modus** und den Schalter **Privater Modus** an, um diese Funktion zu aktivieren.

- **Zugriffstyp Privater Modus:** Entsperrmethode zur Aktivierung des privaten Modus festlegen oder ändern.
- **Automatisch deaktivieren:** Privaten Modus automatisch beenden, wenn der Bildschirm ausgeschaltet wird.

## Finger-Scanner

Sie können Ihre Fingerabdrücke auf dem Gerät registrieren, um das Gerät zu sichern oder um sich in Ihrem Samsung Konto anzumelden. Weitere Informationen finden Sie unter [Finger-Scanner](#).

Tippen Sie auf dem Einstellungsbildschirm **Finger-Scanner** an.

- **Fingerabdruck-Manager:** Fingerabdruckinformationen registrieren oder löschen.
- **Alternat. Passwort ändern:** Ein Sicherungspasswort festlegen, das erforderlich ist, wenn das Gerät Ihren Fingerabdruck nicht erkennt.
- **Sperrbildschirm:** Bildschirmsperrmethode ändern.
- **Internet-Anmeldung:** Einstellen, dass das Gerät registrierte Konten mit Fingerabdrücken bestätigt.
- **Samsung Konto bestätigen:** Samsung Konto mit Fingerabdrücken bestätigen.
- **Mit PayPal bezahlen:** Mit Fingerabdrücken im PayPal-Konto anmelden und Käufe bestätigen.



Diese Funktion ist je nach Region oder Dienstanbieter u. U. nicht verfügbar.

## SYSTEM

### Sprache und Eingabe

Ändern Sie die Einstellungen für die Texteingabe. Einige Optionen sind je nach ausgewählter Sprache möglicherweise nicht verfügbar.

Tippen Sie auf dem Einstellungsbildschirm **Sprache und Eingabe** an.

- **Sprache:** Anzeigesprache für alle Menüs und Anwendungen auswählen.
- **Standard:** Standard-Tastaturtyp für die Texteingabe auswählen.
- **Samsung-Tastatur:** Einstellungen für die Samsung-Tastatur ändern. Tippen Sie zum Aufrufen der Einstellungsoptionen  an.



Die verfügbaren Optionen variieren möglicherweise je nach Region oder Dienstanbieter.

- **Google Spracheingabe:** Einstellungen für die Spracheingabe ändern. Tippen Sie zum Aufrufen der Einstellungsoptionen  an. Markieren Sie diese Option, um Text per Spracheingabe einzugeben.
- **Sprache:** Wählen Sie die Sprache für die Handschrifterkennung aus. Sie können nach Dateien suchen, die Handschrift in der ausgewählten Sprache enthalten.
- **Sprachsuche:** Einstellungen für die Sprachsuche ändern.
- **Text-zu-Sprache-Einstellungen:** Einstellungen für die Text-zu-Sprache-Funktion ändern.
- **Benachrichtigung vorlesen:** Benachrichtigungen über eingehende Anrufe, Nachrichten oder Ereignisse laut lesen.
- **Zeigergeschwindigkeit:** Passen Sie die Zeigergeschwindigkeit für eine an Ihr Gerät angeschlossene Maus oder für ein angeschlossenes Trackpad an.

### Datum und Uhrzeit

Öffnen und ändern Sie die Einstellungen für die Zeit- und Datumsanzeige.

Tippen Sie auf dem Einstellungsbildschirm **Datum und Uhrzeit** an.



Falls der Akku vollständig entladen oder aus dem Gerät entfernt wird, werden das Datum und die Uhrzeit zurückgesetzt.

- **Automatisch Datum und Uhrzeit:** Datum und Uhrzeit beim Überqueren von Zeitzonen automatisch aktualisieren.

- **Datum einstellen:** Aktuelles Datum manuell einstellen.
- **Uhrzeit einstellen:** Aktuelle Uhrzeit manuell einstellen.
- **Automatische Zeitzone:** Zeitzoneneinformationen beim Überqueren von Zeitzonengrenzen automatisch aus dem Netz abrufen.
- **Zeitzone auswählen:** Heimatzeitzone festlegen.
- **24-Stundenformat verwenden:** Zeit im 24-Stundenformat anzeigen.
- **Datumsformat auswählen:** Ein Datumsformat auswählen.

## Notfallassistent

Aktivieren Sie die Funktionen des Notfallassistenten.

Tippen Sie auf dem Einstellungsbildschirm **Notfallassistent** an.

- **Notfallmodus:** Notfallmodus aktivieren und den Akkuverbrauch durch die Verwendung grundlegender Funktionen wie Anrufe senken. Weitere Informationen finden Sie unter [Notfallmodus](#).
- **Geo News:** Benachrichtigungen zu Unwettern erhalten. Zum Verwenden dieser Funktion müssen Sie die erforderliche Anwendung herunterladen und installieren.
- **Hilfenachrichten senden:** Einstellen, dass das Gerät Hilfenachrichten durch dreimaliges Drücken der Ein-/Aus-Taste sendet. Zusätzlich ist es möglich, zusammen mit der Nachricht Tonaufnahmen an die Empfänger zu senden. Weitere Informationen finden Sie unter [Hilfenachrichten senden](#).
- **Wichtigste Kontakte verwalten:** Empfänger der Hilfenachrichten hinzufügen oder bearbeiten.

## Zubehör

Sie können die Einstellungen für Zubehör ändern.

Tippen Sie auf dem Einstellungsbildschirm **Zubehör** an.

- **Dock-Ton:** Ton wiedergeben, wenn eine Verbindung zwischen dem Gerät und einer Ladestation hergestellt bzw. getrennt wird.
- **Audio-Output:** Tonausgabeformat auswählen, das verwendet wird, wenn eine Verbindung zu einem HDMI-Gerät besteht. Manche Geräte unterstützen möglicherweise nicht die Surround Sound-Einstellung.

## Energiesparmodus

Sie können den Energiesparmodus aktivieren und dessen Einstellungen ändern. Weitere Informationen finden Sie unter [Energie sparen](#).

Tippen Sie auf dem Einstellungsbildschirm **Energiesparmodus** an.

- **Energiesparmodus:** Energiesparmodus aktivieren und zugehörige Einstellungen ändern.
- **Ultra-Energiesparmodus:** Stand-by-Zeit verlängern und den Akkuverbrauch verringern, indem ein einfaches Layout angezeigt und der Zugriff auf eine Anwendung beschränkt wird.



Die geschätzte maximale Stand-by-Zeit ist die verbleibende Zeit bis zur vollständigen Entladung des Akkus, wenn das Gerät nicht verwendet wird. Die Stand-by-Zeit kann je nach Geräteeinstellungen und Betriebsbedingungen variieren.

- **Schnelles Laden:** Nutzen Sie die Schnellladefunktion auf Ihrem Gerät. Weitere Informationen finden Sie unter [Schnelles Laden](#).
- **Akkustatus in Prozent:** Einstellen, dass das Gerät den verbleibenden Akkustatus als Prozentwert in der Statusleiste anzeigt.

## Speicher

Rufen Sie die Speicherinformationen des Geräts auf.

Tippen Sie auf dem Einstellungsbildschirm **Speicher** an.



Durch das Formatieren einer Speicherkarte werden alle Daten unwiederbringlich von der Karte gelöscht.



Die tatsächlich verfügbare Kapazität des internen Speichers ist kleiner als angegeben, da das Betriebssystem und die Standardanwendungen Teile des Speichers belegen. Die verfügbare Kapazität ändert sich möglicherweise nach einer Aktualisierung des Geräts.

## Sicherheit

Ändern Sie die Einstellungen für die Gerätesicherheit und die SIM- oder USIM-Karte.

Tippen Sie auf dem Einstellungsbildschirm **Sicherheit** an.

- **Geräteadministratoren:** Die auf dem Gerät eingerichteten Geräteadministratoren anzeigen. Geräteadministratoren können mit Ihrer Zustimmung neue Richtlinien auf das Gerät anwenden.
- **Unbekannte Quellen:** Installation von Anwendungen aus unbekanntem Quellen zulassen.
- **Apps überprüfen:** Anwendungen vor der Installation auf schädliche Inhalte prüfen.
- **Gerät verschlüsseln:** Passwort zum Verschlüsseln der auf dem Gerät gespeicherten Daten festlegen. Sie müssen das Passwort eingeben, wenn Sie das Gerät einschalten.



Die Verschlüsselung von Daten kann länger als 1 Stunde dauern. Schließen Sie vor dem Verschlüsseln der Daten das Ladegerät an, um den Akku vollständig zu laden, und lassen Sie es bis zum Abschluss der Verschlüsselung angeschlossen.

- **Externe SD-Karte verschlüsseln:** Dateien auf einer Speicherkarte verschlüsseln.



Wenn Sie das Gerät auf die Standardwerte zurücksetzen und diese Option aktiviert ist, wird das Gerät nicht in der Lage sein, die verschlüsselten Dateien zu lesen. Deaktivieren Sie diese Option, bevor Sie das Gerät zurücksetzen.

- **Fernzugriff:** Steuerung eines verlorenen oder gestohlenen Geräts über das Internet zulassen. Um diese Funktion verwenden zu können, müssen Sie sich bei Ihrem Samsung Konto anmelden.
- **Info über SIM-Wechsel:** Funktion „Mobilgerät orten“ aktivieren oder deaktivieren. Mit dieser Funktion können Sie das Gerät bei Verlust oder Diebstahl orten.
- **Zur Webseite wechseln:** Auf die Find My Mobile-Website ([findmymobile.samsung.com](https://findmymobile.samsung.com)) zugreifen. Auf der Find My Mobile-Webseite können Sie Ihr verlorenes oder gestohlenen Gerät orten und steuern.
- **Reaktivierungssperre:** Einstellen, dass nach dem Zurücksetzen des Geräts das Samsung Konto erforderlich ist, um die Reaktivierung des Geräts durch andere zu verhindern.
- **SIM-PIN Optionen:** SIM-PIN Einstellungen ändern.
- **Passwörter sichtbar machen:** Passwörter beim Eingeben anzeigen.
- **Sicherheitsrichtlinien-Updates:** Einstellen, dass das Gerät nach Sicherheitsaktualisierungen sucht und diese herunterlädt.

- **Sicherheitsberichte senden:** Aktualisierte Sicherheitsberichte automatisch an Samsung senden.
- **Speichertyp:** Speichertyp für Berechtigungsdateien festlegen.
- **Vertrauenswürd. Berechtigungen:** Sichere Verwendung verschiedener Anwendungen anhand von Zertifikaten und Berechtigungen sicherstellen.
- **Von USB-Speicher installieren:** Im internen Speicher gespeicherte verschlüsselte Zertifikate installieren.
- **Berechtigungen löschen:** Berechtigungen vom Gerät entfernen und Passwort zurücksetzen.

## Hilfe

Öffnen Sie die Hilfeinformationen, in denen erklärt wird, wie Sie das Gerät und die Anwendungen richtig verwenden oder wichtige Einstellungen konfigurieren.

Tippen Sie auf dem Einstellungsbildschirm **Hilfe** an.

## Geräteinformationen

Rufen Sie Informationen zum Gerät auf, bearbeiten Sie den Gerätenamen oder aktualisieren Sie die Software des Geräts.

Tippen Sie auf dem Einstellungsbildschirm **Geräteinformationen** an.

# ANWENDUNGEN

## Anwendungsmanager

Sie können die Anwendungen auf Ihrem Gerät anzeigen und verwalten.

Tippen Sie auf dem Einstellungsbildschirm **Anwendungsmanager** an.

## Standardanwendungen

Wählen Sie eine Standardeinstellung für Anwendungen aus.

Tippen Sie auf dem Einstellungsbildschirm **Standardanwendungen** an.

## Anwendungseinstellungen

Passen Sie die App-Einstellungen an.

Tippen Sie auf dem Einstellungsbildschirm die Option **Anwendungseinstellungen** an.



# Eingabehilfe

## Informationen zur Eingabehilfe

Mit diesen Funktionen können Sie die Bedienung des Gerätes für Personen mit eingeschränkter Seh- und Hörfähigkeit sowie eingeschränkter Funktion der Hände und Finger erleichtern.

Tippen Sie auf dem Bildschirm Alle Anwendungen **Einstellungen** → **Eingabehilfe** an.

## Eingabehilfemenüs mit der Home-Taste öffnen

Sie können auf die Eingabehilfemenüs zugreifen, indem Sie dreimal schnell die Home-Taste drücken.

- Eingabehilfe
- TalkBack
- Negative Farben
- Interaktionssteuerung

Tippen Sie auf dem Bildschirm Alle Anwendungen **Einstellungen** → **Eingabehilfe** → **Direktzugriff** und den Schalter **Direktzugriff** an, um diese Funktion zu aktivieren. Drücken Sie dreimal schnell die Home-Taste, und wählen Sie dann das zu öffnende Eingabehilfemenü aus.

## Sprachmeldungen (TalkBack)

### TalkBack aktivieren

Wenn Sie TalkBack aktivieren, liest das Gerät den Text auf dem Bildschirm oder ausgewählte Funktionen vor.

- 1 Tippen Sie auf dem Bildschirm Alle Anwendungen **Einstellungen** → **Eingabehilfe** → **Sehhilfe** → **TalkBack** an.
- 2 Tippen Sie den Schieberegler **TalkBack** an, um die Funktion zu aktivieren.

3 Tippen Sie **OK** an. Das Gerät gibt nun Sprachmeldungen aus.



Einige Funktionen sind bei Verwendung von TalkBack nicht verfügbar.

## TalkBack deaktivieren

1 Tippen Sie auf dem Bildschirm Alle Anwendungen **Einstellungen** → **Eingabehilfe** → **Sehhilfe** → **TalkBack** an.

2 Tippen Sie den Schalter **TalkBalk** und dann zweimal schnell hintereinander eine andere Stelle auf dem Bildschirm an.

3 Tippen Sie **OK** und dann zweimal schnell hintereinander eine andere Stelle auf dem Bildschirm an. Das Gerät gibt keine Sprachmeldungen mehr aus.

## Bildschirm mit Fingerbewegungen steuern

Sie können diverse Fingerbewegungen zur Bildschirmsteuerung während der Verwendung von TalkBack verwenden.

- Bildschirm erkunden: Platzieren Sie einen Finger auf dem Bildschirm und bewegen Sie ihn, um den Bildschirm zu erkunden. Tippen und halten Sie ein Element. Anschließend wird der Name des Elements laut gelesen. Wenn Sie Ihren Finger anheben, ist das Element unter dem Finger ausgewählt.
- Elemente auswählen: Tippen Sie ein Element an, um es zu auszuwählen. Oder tippen und halten Sie ein Element auf dem Bildschirm und heben Sie anschließend den Finger an.
- Ausgewähltes Element öffnen: Heben Sie den Finger an, sobald das gewünschte Elemente gelesen wird. Tippen Sie anschließend zweimal schnell einen beliebigen Bildschirmbereich an.
- Vorheriges Element auswählen: Streichen Sie auf dem Bildschirm mit einem Finger schnell nach oben oder nach links.
- Nächstes Element auswählen: Streichen Sie auf dem Bildschirm mit einem Finger schnell nach unten oder nach rechts.
- In Listen blättern: Streichen Sie mit zwei Fingern nach oben oder nach unten.
- Zurück zur vorherigen Seite: Streichen Sie mit zwei Fingern nach rechts.
- Weiter zur nächsten Seite: Streichen Sie mit zwei Fingern nach links.

- Bildschirm entsperren: Streichen Sie auf dem gesperrten Bildschirm mit zwei Fingern in eine beliebige Richtung.
- Benachrichtigungsfeld öffnen: Ziehen Sie den oberen Bildschirmrand mit zwei Fingern nach unten.
- Schnelleinstellungen öffnen: Ziehen Sie den oberen Bildschirmrand mit drei Fingern nach unten.

Die Einstellungen der Fingerbewegungen für TalkBack können unter **Bewegungen verwalten** konfiguriert werden. Weitere Informationen finden Sie unter [Einstellungen der Fingerbewegungen konfigurieren](#).

## Einstellungen der Fingerbewegungen konfigurieren

Wenn Sie TalkBack verwenden, können Sie Fingerbewegungen für Aktionen wie Zurückkehren zum vorherigen Bildschirm, Öffnen des Startbildschirms usw. verwenden. Konfigurieren Sie vor der Verwendung die Fingerbewegungen.

### Einstellungen für vertikale Gesten konfigurieren

Sie können zweistufige vertikale Gesten verwenden, indem Sie Ihren Finger vom unteren Bildschirmrand nach oben und unten oder umgekehrt ziehen.

Tippen Sie auf dem Bildschirm Alle Anwendungen **Einstellungen** → **Eingabehilfe** → **Sehhilfe** → **TalkBack** → **Einstellungen** → **Bewegungen verwalten** → **Zweistufige vertikale Bewegung** an. Wählen Sie anschließend eine der folgenden Funktionen aus:

- **Zum ersten und letzten Element auf dem Bildschirm wechseln:** Wenn Sie Ihren Finger auf dem Bildschirm nach oben und dann nach unten ziehen, wird das erste Element am oberen Bildschirmrand ausgewählt. Wenn Sie Ihren Finger auf dem Bildschirm nach unten und dann nach oben ziehen, wird das letzte Element am unteren Bildschirmrand ausgewählt.
- **Durch alle Leseinheiten zirkulieren:** Wenn Sie Ihren Finger auf dem Bildschirm nach oben und dann nach unten ziehen, wird die Leseinheit geändert. Die Leseinheit ändert sich in Seite, Absatz, Zeile, Wort, Zeichen und Standard. Wenn Sie den Finger auf dem Bildschirm nach unten und dann nach oben ziehen, wird die Leseinheit in umgekehrter Reihenfolge geändert.

### Einstellungen für Schnellzugriffsgesten konfigurieren

Sie können Schnellzugriffsgesten ändern oder leeren Schnellzugriffen Funktionen zuweisen.

Tippen Sie auf dem Bildschirm Alle Anwendungen **Einstellungen** → **Eingabehilfe** → **Sehhilfe** → **TalkBack** → **Einstellungen** → **Bewegungen verwalten** an. Wählen Sie eine Geste aus und weisen Sie ihr eine Funktion zu.

## TalkBack anhalten

Öffnen Sie das globale Kontextmenü, indem Sie den Finger auf dem Bildschirm ohne Loslassen nach unten und dann nach rechts ziehen. Wenn Sie links oben auf dem Bildschirm **Feedback anhalten** auswählen, wird TalkBack angehalten.

## Bildkennzeichnungen hinzufügen und verwalten

Bildern auf dem Bildschirm können Kennzeichnungen hinzugefügt werden. Das Gerät liest die Kennzeichnungen laut vor, wenn die Bilder ausgewählt werden. Fügen Sie nicht beschrifteten Bildern Kennzeichnungen über das lokale Kontextmenü hinzu.

Öffnen Sie das lokale Kontextmenü, indem Sie den Finger auf dem Bildschirm ohne Loslassen nach oben und dann nach rechts ziehen. Berühren und halten Sie den Bildschirm und ziehen Sie mit dem Finger einen Kreis um das Menü, um Menüs zu durchsuchen. Wenn Sie den Befehl für das Menü zum Hinzufügen von Kennzeichnungen hören, heben Sie den Finger an, um Kennzeichnungen hinzuzufügen.

Öffnen Sie zum Anzeigen der Kennzeichnungen den Bildschirm Alle Anwendungen und tippen Sie **Einstellungen** → **Eingabehilfe** → **Sehhilfe** → **TalkBack** → **Einstellungen** → **Benutzerdefinierte Labels verwalten** an.

## Einstellungen für TalkBack konfigurieren

Konfigurieren Sie Einstellungen für TalkBack zur bequemeren Verwendung.

Tippen Sie auf dem Bildschirm Alle Anwendungen **Einstellungen** → **Eingabehilfe** → **Sehhilfe** → **TalkBack** → **Einstellungen** an.

- **Sprachlautstärke:** Lautstärke für Sprachmeldungen anpassen.
- **Änderung der Stimmlage:** Lassen Sie mit der Tastatur eingegebenen Text vom Gerät in tiefer Tonlage vorlesen.
- **Tastatur-Echo:** Einstellen, dass das Gerät das Wort, das über eine Tastatur eingegeben wird, laut vorliest, wenn Sie die Leertaste antippen.
- **Sprechen/Bildschirm aus:** Sprachmeldungen ausgeben, wenn der Bildschirm ausgeschaltet ist.
- **Näherungssensor:** Sprachmeldungen anhalten, wenn Sie die Hand über den Sensor oben am Gerät halten.
- **Für kontinuierliches Lesen schütteln:** Lassen Sie angezeigten Text laut vorlesen, sobald das Gerät geschüttelt wird. Sie können aus diversen Schüttelintensitäten auswählen.

- **Anrufer-ID sprechen:** Bei einem eingehenden Anruf den Namen des Anrufers laut lesen.
- **Vibrations-Feedback:** Einstellen, dass das Gerät vibriert, wenn Sie Tasten antippen.
- **Ton-Feedback:** Ton ausgeben, wenn Sie den Bildschirm steuern, z. B. Blättern auf dem Bildschirm.
- **Fokus auf Sprachaudio:** Medienlautstärke verringern, wenn das Gerät ein Element laut liest.
- **Tonlautstärke:** Lautstärke anpassen, mit der bei Bildschirmberührung Klang ausgegeben wird. Diese Funktion steht zur Verfügung, wenn **Ton-Feedback** ausgewählt ist.
- **Tippen & Entdecken:** Die Elemente auf dem Bildschirm unter Ihrem Finger laut lesen.
- **Listen automatisch scrolle:** Automatisch in der übrigen nicht angezeigten Liste blättern und die Elemente laut lesen.
- **Auswahl durch einmaliges Tippen:** Das Gerät zum Öffnen des ausgewählten Elements durch einmaliges Antippen einstellen.
- **Anleitung "Tippen & Entdecken" starten:** Lernprogramm zur Verwendung der Explore by Touch-Funktion anzeigen.
- **Bewegungen verwalten:** Aktionen zuweisen, die mit Fingerbewegungen ausgeführt werden sollen. Weitere Informationen finden Sie unter [Einstellungen der Fingerbewegungen konfigurieren](#).
- **Benutzerdefinierte Labels verwalten:** Hinzugefügte Kennzeichnungen anzeigen.
- **Aus Sperre erneut starten:** Methode zum Fortsetzen der Sprachmeldung auswählen, wenn TalkBack angehalten wurde.
- **Entwicklereinstellungen:** Optionen für die Anwendungsentwicklung einstellen.

## Gerät bei ausgeschaltetem Bildschirm verwenden

Legen Sie die anhaltende Deaktivierung des Bildschirms fest, um den Bildschirminhalt vor ungewollten Mitlesern zu verbergen. Der Bildschirm wird nicht eingeschaltet, wenn Sie die Home-Taste drücken oder den Bildschirm antippen. Aktive Funktionen werden bei Ausschalten des Bildschirms nicht beendet.

Tippen Sie auf dem Bildschirm Alle Anwendungen **Einstellungen** → **Eingabehilfe** → **Sehhilfe** an und aktivieren Sie das Kontrollkästchen **Ausgeschalteter Bildschirm**. Sie können diese Funktion durch zweimalige Betätigung der Ein-/Aus-Taste aktivieren oder deaktivieren.

## Passwörter laut lesen

Das Passwort wird laut gelesen, wenn Sie das Passwort eingeben, während TalkBack aktiviert ist.

Tippen Sie auf dem Bildschirm Alle Anwendungen **Einstellungen** → **Eingabehilfe** → **Sehhilfe** an und aktivieren Sie dann das Kontrollkästchen **Passwörter sagen**.

## Text-zu-Sprache-Funktionen einstellen

Ändern Sie die Einstellungen für Text-zu-Sprache-Funktionen, die bei aktiviertem TalkBack verwendet werden, z. B. Sprachen, Geschwindigkeit usw.

Tippen Sie auf dem Bildschirm Alle Anwendungen **Einstellungen** → **Eingabehilfe** → **Sehhilfe** → **Text-zu-Sprache-Einstellungen** an und verwenden Sie dann folgende Funktionen:

- **Samsung Text-zu-Sprache-Engine** / **Google Text-in-Sprache**: Modul für die Text-zu-Sprache-Funktion auswählen.
- **Sprechgeschwindigkeit**: Wählen Sie die Geschwindigkeit für die Text-zu-Sprache-Funktion.
- **Ein Beispiel anhören**: Beispiel des gesprochenen Texts anhören. Kann das Gerät Beispiele nicht laut lesen, tippen Sie  → **Sprachdaten installieren** an, um Sprachdaten für die Text-zu-Sprache-Funktion herunterzuladen und zu installieren.
- **Status Standardsprache**: Status der aktuellen Sprache für die Text-zu-Sprache-Funktion anzeigen.

## Text über die Tastatur eingeben

Tippen Sie zum Anzeigen der Tastatur das Texteingabefeld an und tippen Sie dann zweimal schnell eine andere Stelle auf dem Bildschirm an.

Wenn Sie die Tastatur mit dem Finger berühren, werden die Zeichentasten, die der Finger berührt, vom Gerät laut gelesen. Wenn Sie das gewünschte Zeichen hören, lassen Sie den Bildschirm los, um es auszuwählen. Das Zeichen wird eingegeben und das Gerät liest den Text laut.

Wenn **Schnelle Tasteneingabe** nicht aktiviert ist, lassen Sie den Finger vom gewünschten Zeichen los und tippen Sie zweimal schnell eine beliebige Stelle auf dem Bildschirm an. Öffnen Sie zum Aktivieren der Schnelleingabefunktion den Bildschirm Alle Anwendungen, tippen Sie **Einstellungen** → **Eingabehilfe** → **Sehhilfe** an und markieren Sie dann **Schnelle Tasteneingabe**.

## Zusätzliche Zeichen eingeben

Um zusätzliche Zeichen einzugeben, die für eine Taste verfügbar sind, tippen Sie diese Taste auf der Tastatur an und halten Sie sie. Oberhalb der Taste wird ein Pop-up-Fenster mit den verfügbaren Zeichen angezeigt. Ziehen Sie zum Auswählen eines Zeichens den Finger auf dem Pop-up-Fenster, bis Sie das gewünschte Zeichen hören. Lassen Sie dann das Pop-up-Fenster los.

## Sehhilfe

### Schriftgröße ändern

Mit dieser Funktion können Sie die Schriftgröße ändern. In bestimmten Anwendungen kann die Schriftgröße unter Umständen nicht auf **Sehr groß** festgelegt werden.

Tippen Sie auf dem Bildschirm Alle Anwendungen **Einstellungen** → **Eingabehilfe** → **Sehhilfe** → **Schriftgröße** an.

### Bildschirm vergrößern

Mit dieser Funktion können Sie den Bildschirm und einen bestimmten Bereich vergrößern.

Tippen Sie auf dem Bildschirm Alle Anwendungen **Einstellungen** → **Eingabehilfe** → **Sehhilfe** → **Vergrößerung mit Gesten** und den Schalter **Vergrößerung mit Gesten** an, um diese Funktion zu aktivieren.

- Vergrößern und verkleinern: Tippen Sie den Bildschirm dreimal schnell an, um einen bestimmten Bereich zu vergrößern. Tippen Sie den Bildschirm erneut dreimal schnell an, um zur Standardansicht zurückzukehren.
- Bildschirm mittels Blättern erkunden: Ziehen Sie zwei oder mehr Finger über die vergrößerte Bildschirmansicht.
- Zoom anpassen: Ziehen Sie zwei Finger auf der vergrößerten Ansicht zusammen oder auseinander.

Sie können die Ansicht auch vorübergehend vergrößern, indem Sie den Bildschirm dreimal antippen und den Finger auf dem Bildschirm halten. Ziehen Sie nun den Finger über den Bildschirm, um den Bildschirm zu erkunden. Nehmen Sie den Finger vom Bildschirm, um zur Standardansicht zurückzukehren.



- Bildschirmtastaturen können nicht vergrößert werden.
- Die Aktivierung dieser Funktion wirkt sich unter Umständen negativ auf die Leistung einiger Anwendungen (wie etwa **Telefon** und **Rechner**) aus.

## Zoomen durch Zeigen

Mit dieser Funktion können Sie Inhalte, die auf dem Bildschirm angezeigt werden, vergrößern, indem Sie mit einem Stift darauf zeigen.

Tippen Sie auf dem Bildschirm Alle Anwendungen **Einstellungen** → **Eingabehilfe** → **Sehhilfe** → **Zoomen durch Zeigen** und den Schalter **Zoomen durch Zeigen** an, um diese Funktion zu aktivieren.

Ziehen Sie den Zoombalken nach links oder rechts oder tippen Sie **Vergrößerungsgrad** an, um die gewünschte Vergrößerung einzustellen.



Wenn diese Funktion aktiviert ist, können sie einige andere Funktionen, wie S Pen-Befehle, Air View, Direkte Stifteingabe und TalkBack, nicht nutzen.

## Benachrichtigungserinnerungen einstellen

Mit dieser Funktion können Sie sich auf Benachrichtigungen hinweisen lassen, die Sie sich innerhalb des Intervalls noch nicht angesehen haben.

Tippen Sie auf dem Bildschirm Alle Anwendungen **Einstellungen** → **Eingabehilfe** → **Sehhilfe** → **Benachrichtigungserinnerung** und den Schalter **Benachrichtigungserinnerung** an, um diese Funktion zu aktivieren.

Tippen Sie **Erinnerungsintervall** an, um ein Intervall zwischen Erinnerungen einzustellen.

## Displayfarben umkehren

Mit dieser Funktion können Sie die Sichtbarkeit des Bildschirms verbessern und Benutzern helfen, Text auf dem Bildschirm leichter zu erkennen.

Tippen Sie auf dem Bildschirm Alle Anwendungen **Einstellungen** → **Eingabehilfe** → **Sehhilfe** an und aktivieren Sie dann das Kontrollkästchen **Negative Farben**.

## Farbanpassung

Mit dieser Funktion können Sie einstellen, wie Farben auf dem Bildschirm angezeigt werden sollen, wenn Sie Farben schlecht unterscheiden können. Das Gerät ändert die Farben in besser erkennbare Farben.

Tippen Sie auf dem Bildschirm Alle Anwendungen **Einstellungen** → **Eingabehilfe** → **Sehhilfe** → **Farbanpassung** und dann den Schalter **Farbanpassung** an, um diese Funktion zu aktivieren. Befolgen Sie die Anweisungen auf dem Bildschirm, um die Farbeinstellung abzuschließen.



## Hörbehinderung

### Blitzlicht-Benachrichtigung einstellen

Stellen Sie den Blitz so ein, dass er bei eingehenden Anrufen, neuen Nachrichten oder Benachrichtigungen blinkt.

Tippen Sie auf dem Bildschirm Alle Anwendungen **Einstellungen** → **Eingabehilfe** → **Hörbehinderung** an und aktivieren Sie dann das Kontrollkästchen **Blitzlicht-Benachrichtigung**.

### Alle Töne ausschalten

Alle Geräetöne wie z. B. Medientöne oder die Stimme des Anrufers während eines Anrufs, werden stumm geschaltet.

Tippen Sie auf dem Bildschirm Alle Anwendungen **Einstellungen** → **Eingabehilfe** → **Hörbehinderung** an und aktivieren Sie dann das Kontrollkästchen **Alle Töne ausschalten**.

### Untertitелеinstellungen

Tippen Sie auf dem Bildschirm Alle Anwendungen **Einstellungen** → **Eingabehilfe** → **Hörbehinderung** → **Samsung-Untertitel (CC)** oder **Google-Untertitel (CC)** und dann den Schalter **Samsung-Untertitel (CC)** oder **Google-Untertitel (CC)** an, um diese Funktion zu aktivieren.

Wählen Sie eine Option zur Konfiguration der Untertitелеinstellungen aus.

### Audio-Balance anpassen

Legen Sie fest, dass die Audio-Balance bei Verwendung eines Headsets angepasst wird.

- 1 Schließen Sie ein Headset an das Gerät an und tragen Sie es.
- 2 Tippen Sie auf dem Bildschirm Alle Anwendungen **Einstellungen** → **Eingabehilfe** → **Hörbehinderung** → **Audio-Balance** an.
- 3 Ziehen Sie den Schieberegler nach links oder rechts, um die Audio-Balance anzupassen, und tippen Sie **Festlegen** an.

## Mono-Audio

Bei der Mono-Wiedergabe wird der Stereo-Ton in ein Signal gebündelt, das an den Lautsprechern des Headsets ausgegeben wird. Diese Funktion ist bei Hörbehinderung oder in Situationen hilfreich, in denen ein einzelner Ohrhörer komfortabler ist.

Tippen Sie auf dem Bildschirm Alle Anwendungen **Einstellungen** → **Eingabehilfe** → **Hörbehinderung** an und aktivieren Sie dann das Kontrollkästchen **Mono-Audio**.

## Tonerkennung

Stellen Sie ein, dass Ihr Gerät vibriert, wenn es Ihre Türklingel oder das Schreien eines Baby erkennt.

### Babyfon

- 1 Tippen Sie auf dem Bildschirm Alle Anwendungen **Einstellungen** → **Eingabehilfe** → **Hörbehinderung** → **Tonerkennung** → **Babyfon** und dann den Schalter an, um diese Funktion zu aktivieren.
- 2 Lesen Sie die Informationen auf dem Bildschirm und tippen Sie **OK** an.
- 3 Tippen Sie ► an, um das Babyfon zu verwenden.  
Das Gerät vibriert, wenn es Töne erkennt, und die Benachrichtigung wird in einem Protokoll gespeichert.

### Türklingelerkennung

- 1 Tippen Sie auf dem Bildschirm Alle Anwendungen **Einstellungen** → **Eingabehilfe** → **Hörbehinderung** → **Tonerkennung** → **Türklingelerkennung** und dann den Schalter an, um diese Funktion zu aktivieren.
- 2 Lesen Sie die Informationen auf dem Bildschirm und tippen Sie **OK** an.
- 3 Tippen Sie ● an, um Ihre Türklingel aufzunehmen. Wenn Sie mit der Aufnahme fertig sind, tippen Sie **Weiter** → ► an.
- 4 Betätigen Sie Ihre Türklingel, um zu prüfen, ob sie korrekt aufgenommen wurde. Wenn das Gerät Ihre Türklingel erkennt, tippen Sie **OK** an.  
Um den Türklingelton zu ändern, tippen Sie ⋮ → **Türklingel-Klang ändern** an.

Wenn Sie die Türklingelerkennung konfiguriert haben, tippen Sie ► an, um die Türklingelerkennung zu verwenden. Das Gerät vibriert, wenn es die Türklingel erkennt.

## Benachrichtigungseinstellungen ändern

Tippen Sie  → **Einstellungen** an, um die folgenden Optionen zu verwenden:

- **Vibrationsintensität:** Intensität der Vibrationsbenachrichtigung einstellen.
- **Vibrationen:** Vibrationsmuster ändern.
- **Blitzlicht-Benachrichtigung:** Blitzlicht so einstellen, dass es blinkt, wenn ein Ton erkannt wird.

## Automatische Haptik

Wenn die automatische Haptikfunktion aktiv ist, wandelt das Gerät die Töne bei der Musik- oder Videowiedergabe und bei Spielen in Vibrationen um. Das Gerät vibriert auch, wenn Tasten in unterstützten Anwendungen angetippt werden.

Tippen Sie auf dem Bildschirm Alle Anwendungen **Einstellungen** → **Eingabehilfe** → **Hörbehinderung** an und aktivieren Sie dann das Kontrollkästchen **Automatische Haptik**.



Einige Anwendungen unterstützen diese Funktion möglicherweise nicht.

## Geschicklichkeit und Interaktion

### Assistentenmenü

#### Hilfs-Schnellzugriffssymbol anzeigen

Mit dieser Funktion können Sie auf dem Gerät das Hilfs-Schnellzugriffssymbol anzeigen lassen, das Sie beim Zugriff auf Anwendungen, Funktionen und Einstellungen unterstützt. Durch Antippen der Hilfemenüs im Symbol können Sie das Gerät leicht bedienen.

- 1 Tippen Sie auf dem Bildschirm Alle Anwendungen **Einstellungen** → **Eingabehilfe** → **Geschicklichkeit und Interaktion** → **Assistentenmenü** an.
- 2 Tippen Sie den Schalter **Assistentenmenü** an, um die Funktion zu aktivieren, und tippen Sie anschließend **OK** an, um Einfaches Tippen zu aktivieren.  
Das Hilfs-Schnellzugriffssymbol wird unten rechts auf dem Bildschirm angezeigt.
- 3 Tippen Sie **Schreibhand** an, um das Hilfs-Schnellzugriffssymbol an die gewünschte Position zu verschieben.

## Auf Hilfsmenüs zugreifen





Der Schnellzugriff auf das Hilfsmenü wird als unverankertes Symbol angezeigt, damit Sie auf allen Bildschirmen schnell auf die Hilfsmenüs zugreifen können.

Wenn Sie das Hilfs-Schnellzugriffssymbol antippen, wird das Symbol vergrößert und die Hilfsmenüs werden auf dem Symbol angezeigt. Tippen Sie den Nach-Oben- oder Nach-Unten-Pfeil an, um zur anderen Seite zu wechseln, oder streichen Sie nach oben oder unten, um andere Menüs auszuwählen.

## Cursor verwenden

Tippen Sie im Hilfsmenü **Cursor** an. Sie können den Bildschirm mit kleinen Fingerbewegungen auf dem Toucheingabebereich steuern. Ziehen Sie den Finger auf dem Toucheingabebereich, um den Cursor zu bewegen. Tippen Sie den Bildschirm an, um Elemente auszuwählen, auf die der Cursor zeigt.

Die folgenden Optionen sind verfügbar:

- : Element auf dem Bildschirm auswählen oder nach links/rechts blättern.
- : Auf dem Bildschirm nach oben oder unten blättern.
- : Toucheingabebereich an eine andere Position verschieben.
- : Bereich vergrößern, in dem sich der Cursor gerade befindet.
- : Toucheingabebereich schließen.

Öffnen Sie zum Ändern der Cursor-Einstellungen den Bildschirm **Alle Anwendungen** - und tippen Sie **Einstellungen** → **Eingabehilfe** → **Geschicklichkeit und Interaktion** → **Assistentenmenü** an. Passen Sie anschließend die Einstellungen unter **TOUCHPAD UND CURSOR** an.

## Erweiterte Hilfsmenüs verwenden

Konfigurieren Sie das Gerät so, dass für ausgewählte Anwendungen erweiterte Hilfsmenüs angezeigt werden.

Tippen Sie auf dem Bildschirm **Alle Anwendungen** **Einstellungen** → **Eingabehilfe** → **Geschicklichkeit und Interaktion** → **Assistentenmenü** → **Assistant Plus** und den Schalter **Assistant Plus** an, um diese Funktion zu aktivieren, und wählen Sie dann die gewünschten Anwendungen aus.

## Bildschirm mit der Gestenfunktion einschalten

Verwenden Sie die Gestenfunktion, um den Bildschirm einzuschalten, indem Sie Ihre Hand über dem Sensor oben am Gerät halten. Sie können den Bildschirm ohne Tastenbetätigung einschalten. Wenn Sie diese Funktion verwenden, sollten Sie das Gerät auf einer ebenen Oberfläche positionieren oder es so fixieren, dass es sich nicht bewegen kann.

Tippen Sie auf dem Bildschirm Alle Anwendungen **Einstellungen** → **Eingabehilfe** → **Geschicklichkeit und Interaktion** → **Gestenaktivierung** und dann den Schalter **Gestenaktivierung** an, um die Funktion zu aktivieren.

## Optionen für die Verzögerung bei Berühren und Halten festlegen

Legen Sie die Erkennungszeit für das Berühren und Halten des Bildschirms fest.

Tippen Sie auf dem Bildschirm Alle Anwendungen **Einstellungen** → **Eingabehilfe** → **Geschicklichkeit und Interaktion** → **Verzögerung bei Tippen und Halten** an und wählen Sie dann eine Option aus.

## Interaktionssteuerung

Aktivieren Sie den Interaktionssteuerungsmodus, um die Reaktion des Geräts auf Eingaben beim Verwenden von Anwendungen zu beschränken.

- 1 Tippen Sie auf dem Bildschirm Alle Anwendungen **Einstellungen** → **Eingabehilfe** → **Geschicklichkeit und Interaktion** → **Interaktionssteuerung** an.
- 2 Tippen Sie den Schieberegler **Interaktionssteuerung** an, um die Funktion aufzurufen.
- 3 Halten Sie gleichzeitig die Home-Taste und die Lautstärketaste gedrückt, während Sie eine Anwendung verwenden.
- 4 Passen Sie die Größe des Rahmens an oder ziehen Sie eine Linie um einen Bereich, den Sie einschränken möchten.
- 5 Tippen Sie **OK** an.

Das Gerät zeigt den eingeschränkten Bereich an. Der eingeschränkte Bereich reagiert nicht auf Berührungen und die mechanischen Tasten des Gerätes werden deaktiviert.

Zum Deaktivieren des Interaktionssteuerungsmodus halten Sie die Home-Taste und die Lautstärketaste gleichzeitig gedrückt.

## Anrufe beantworten oder beenden

Ändern Sie die Methode für das Beantworten oder Beenden von Anrufen.

Tippen Sie auf dem Bildschirm Alle Anwendungen **Einstellungen** → **Eingabehilfe** → **Anrufe beantworten und beenden** an.

Wählen Sie die gewünschte Methode aus.

## Einfachen Antippmodus verwenden

Tippen Sie beim Ertönen eines Alarms oder beim Eingehen eines Anrufs die Taste an, um den Alarm zu beenden oder den Anruf anzunehmen, anstatt die Taste zu ziehen.

Tippen Sie auf dem Bildschirm Alle Anwendungen **Einstellungen** → **Eingabehilfe** an und aktivieren Sie dann das Kontrollkästchen **Einfaches Tippen**.

## Eingabehilfeeinstellungen verwalten

### Eingabehilfeeinstellungen in Datei speichern

Exportieren Sie die aktuellen Eingabehilfeeinstellungen in einer Datei.

Tippen Sie auf dem Bildschirm Alle Anwendungen **Einstellungen** → **Eingabehilfe** → **Eingabehilfen verwalten** → **Importieren/Exportieren** an, wählen Sie eine Exportoption aus und tippen Sie dann **OK** an.

### Eingabehilfeeinstellungen-Datei importieren

Importieren Sie eine Eingabehilfeeinstellungen-Datei und aktualisieren Sie die aktuellen Einstellungen.

Tippen Sie auf dem Bildschirm Alle Anwendungen **Einstellungen** → **Eingabehilfe** → **Eingabehilfen verwalten** → **Importieren/Exportieren** an und wählen Sie dann eine Importoption aus. Wählen Sie eine zu importierende Datei aus und tippen Sie **Fertig** → **OK** an. Die Eingabehilfeeinstellungen werden entsprechend der importierten Datei aktualisiert.

### Eingabehilfeeinstellungen-Dateien freigeben

Geben Sie Eingabehilfeeinstellungen-Dateien über E-Mail, Wi-Fi Direct, Bluetooth und mehr für andere frei.

Tippen Sie auf dem Bildschirm Alle Anwendungen **Einstellungen** → **Eingabehilfe** → **Eingabehilfen verwalten** → **Senden via** an. Wählen Sie anschließend die Eingabehilfedateien aus und tippen Sie **Fertig** an. Wählen Sie eine Freigabemethode aus und befolgen Sie die Anweisungen auf dem Bildschirm zum Freigeben der Dateien.

# Rat und Hilfe bei Problemen

Bitte sehen Sie sich die folgenden möglichen Problemlösungen an, bevor Sie sich an ein Samsung-Servicezentrum wenden. Einige Situationen treffen möglicherweise nicht auf Ihr Gerät zu.

## Wenn Sie das Gerät einschalten oder es verwenden, werden Sie aufgefordert, einen der folgenden Codes einzugeben:

- **Passwort:** Wenn die Gerätesperrfunktion aktiviert ist, müssen Sie das Passwort eingeben, das Sie für das Gerät eingestellt haben.
- **PIN:** Wenn Sie das Gerät zum ersten Mal verwenden oder die PIN-Anforderung aktiviert ist, müssen Sie die mit der SIM- oder USIM-Karte gelieferte PIN eingeben. Deaktivieren Sie diese Funktion über das Menü zum Sperren der SIM-Karte.
- **PUK:** Ihre SIM- oder USIM-Karte wird gesperrt, wenn Sie die PIN mehrmals falsch eintippen. Geben Sie den von Ihrem Dienstleister mitgelieferten PUK ein.
- **PIN2:** Wenn Sie auf ein Menü zugreifen, für das der PIN2-Code erforderlich ist, müssen Sie den zur SIM- oder USIM-Karte gehörenden PIN2-Code eingeben. Weitere Informationen erhalten Sie von Ihrem Netzbetreiber.

## Auf Ihrem Gerät werden Netzwerk- oder Servicefehlermeldungen angezeigt

- Der Empfang wird möglicherweise unterbrochen, wenn an einem Standort das Signal schwach oder der Empfang schlecht ist. Wechseln Sie den Standort und versuchen Sie es erneut. Wenn Sie sich bewegen, wird die Fehlermeldung möglicherweise wiederholt angezeigt.
- Für den Zugriff auf einige Optionen benötigen Sie ein Abonnement. Weitere Informationen erhalten Sie von Ihrem Netzbetreiber.

## Das Gerät lässt sich nicht einschalten

- Ist der Akku vollständig entladen, lässt sich das Gerät nicht einschalten. Laden Sie den Akku vollständig auf, bevor Sie das Gerät einschalten.
- Der Akku ist möglicherweise nicht richtig eingelegt. Legen Sie den Akku erneut ein.
- Säubern Sie die goldfarbenen Kontakte und legen Sie den Akku dann erneut ein.

## Der Touchscreen reagiert langsam oder fehlerhaft

- Wenn Sie am Touchscreen eine Schutzhülle oder optionales Zubehör angebracht haben, funktioniert der Touchscreen möglicherweise nicht richtig.
- Wenn Sie Handschuhe tragen, Ihre Hände beim Antippen des Touchscreens schmutzig sind oder Sie den Touchscreen mit einem spitzen Gegenstand oder den Fingerspitzen antippen, funktioniert der Touchscreen möglicherweise nicht richtig.
- Durch Feuchtigkeit oder Kontakt mit Wasser können Fehlfunktionen des Touchscreens verursacht werden.
- Starten Sie das Gerät neu, um vorübergehende Softwarefehler zu beheben.
- Stellen Sie sicher, dass die Software auf dem Gerät auf die neueste Version aktualisiert wurde.
- Sollte der Touchscreen Kratzer oder Beschädigungen aufweisen, suchen Sie ein Samsung-Servicezentrum auf.

## Das Gerät reagiert nicht oder zeigt einen schwerwiegenden Fehler an

Wenn das Gerät nicht mehr reagiert oder abstürzt, kann es erforderlich sein, Anwendungen zu schließen, den Akku zu entnehmen und wieder einzusetzen und das Gerät neuzustarten, damit es wieder funktioniert. Wenn das Gerät nicht reagiert, halten Sie die Ein-/Aus-Taste und die Lautstärketaste gleichzeitig länger als 7 Sekunden gedrückt, um es neu zu starten.

Ist das Problem noch nicht behoben, müssen Sie das Gerät auf die Werkseinstellungen zurücksetzen. Tippen Sie auf dem Bildschirm Alle Anwendungen **Einstellungen** → **Sichern und zurücksetzen** → **Auf Werkseinstellungen zurücksetzen** → **Gerät zurücksetzen** → **Alles löschen** an. Erstellen Sie vor dem Zurücksetzen auf die Werkseinstellungen unbedingt eine Sicherungskopie aller wichtigen Daten, die auf dem Gerät gespeichert sind.

Besteht das Problem weiterhin, wenden Sie sich an ein Samsung-Servicezentrum.

## Anrufe werden nicht verbunden

- Stellen Sie sicher, dass Sie mit dem richtigen Handynetzt verbunden sind.
- Stellen Sie sicher, dass die Anrufsperrung für die gewählte Rufnummer nicht aktiviert ist.
- Stellen Sie sicher, dass die Anrufsperrung für die eingehende Rufnummer nicht aktiviert ist.

## Angerufene hören Sie während des Anrufs nicht

- Stellen Sie sicher, dass Sie das eingebaute Mikrofon nicht verdecken.
- Stellen Sie sicher, dass Sie das Mikrofon nah an Ihren Mund halten.
- Wenn Sie ein Headset verwenden, stellen Sie sicher, dass es ordnungsgemäß verbunden ist.



## Beim Telefonieren höre ich ein Echo

Passen Sie die Lautstärke durch Drücken der Lautstärketaste an oder begeben Sie sich an einen anderen Ort.

## Die Verbindung zum Handynet oder Internet wird häufig unterbrochen oder die Audioqualität ist schlecht

- Stellen Sie sicher, dass die interne Antenne nicht abgedeckt wird.
- Der Empfang wird möglicherweise unterbrochen, wenn an einem Standort das Signal schwach oder der Empfang schlecht ist. Möglicherweise treten die Verbindungsprobleme aufgrund von Problemen an der Basisstation des Diensteanbieters auf. Wechseln Sie den Standort und versuchen Sie es erneut.
- Wenn Sie sich während der Verwendung des Geräts bewegen, werden Drahtlosnetzwerkdienste möglicherweise aufgrund von Problemen mit dem Netzwerk des Diensteanbieters deaktiviert.

## Das Akkusymbol ist leer

Der Akku ist schwach. Laden Sie den Akku auf oder ersetzen Sie ihn.

## Der Akku lädt nicht ordnungsgemäß (bei Verwendung eines von Samsung zugelassenen Ladegeräts)

- Stellen Sie sicher, dass das Ladegerät richtig angeschlossen ist.
- Sollten die Pole am Akku schmutzig sein, wird der Akku möglicherweise nicht ordnungsgemäß geladen oder das Gerät schaltet sich unter Umständen aus. Säubern Sie die goldfarbenen Kontakte und laden Sie den Akku dann erneut auf.
- Die Akkus einiger Geräte können nicht vom Benutzer ausgetauscht werden. Suchen Sie zum Austauschen des Akkus in diesem Fall ein Samsung-Servicezentrum auf.

## Der Akku entlädt sich schneller als nach dem Kauf

- Wenn Sie den Akku sehr niedrigen oder sehr hohen Temperaturen aussetzen, verringert sich die Ladefähigkeit möglicherweise.
- Der Akkuverbrauch steigt, wenn Sie Nachrichtenfunktionen oder bestimmte Anwendungen wie Spiele oder das Internet verwenden.
- Der Akku ist ein Verbrauchsgegenstand und die Ladefähigkeit verringert sich im Laufe der Zeit.

## Das Gerät ist zu heiß

Das Gerät erwärmt sich möglicherweise stark, wenn Sie Anwendungen ausführen, die viel Strom benötigen, oder auf dem Gerät Anwendungen längere Zeit ausführen. Dies ist normal und hat keine Auswirkung auf die Lebensdauer oder Leistungsfähigkeit des Geräts.

## Beim Starten der Kamera werden Fehlermeldungen angezeigt

Die Kameraanwendung funktioniert nur, wenn das Gerät über ausreichend Speicher und Akkukapazität verfügt. Werden beim Starten der Kamera Fehlermeldungen angezeigt, versuchen Sie Folgendes:

- Laden Sie den Akku oder ersetzen Sie ihn durch einen vollständig geladenen Akku.
- Geben Sie Speicherplatz frei, indem Sie Dateien auf einen Computer übertragen oder vom Gerät löschen.
- Starten Sie das Gerät neu. Funktioniert die Kameraanwendung anschließend immer noch nicht ordnungsgemäß, wenden Sie sich an ein Samsung-Servicezentrum.

## Die Qualität der Fotos ist schlechter als in der Vorschau

- Die Qualität Ihrer Fotos variiert möglicherweise je nach der Umgebung, in der Sie das Foto aufgenommen haben, und den Fototechniken, die Sie einsetzen.
- Wenn Sie Fotos in einer dunklen Umgebung, bei Nacht oder in Gebäuden aufnehmen, kann Bildrauschen auftreten oder die Fotos können unscharf sein.

## Beim Öffnen von Multimediadateien werden Fehlermeldungen angezeigt

Erscheinen beim Öffnen von Multimediadateien auf dem Gerät Fehlermeldungen oder werden die Dateien nicht auf dem Gerät wiedergegeben, versuchen Sie Folgendes:

- Geben Sie Speicherplatz frei, indem Sie Dateien auf einen Computer übertragen oder vom Gerät löschen.
- Stellen Sie sicher, dass die Musikdatei nicht DRM-geschützt (Digital Rights Management) ist. Ist die Datei DRM-geschützt, müssen Sie für die Wiedergabe der Datei über eine passende Lizenz oder einen Benutzerschlüssel verfügen.
- Stellen Sie sicher, dass die Dateiformate vom Gerät unterstützt werden. Wird ein Dateiformat nicht unterstützt, z. B. DivX oder AC3, installieren Sie eine Anwendung, die das entsprechende Format unterstützt. Besuchen Sie zum Überprüfen der vom Gerät unterstützten Dateiformate [www.samsung.com](http://www.samsung.com)

- Das Gerät unterstützt Fotos und Videos, die mit dem Gerät aufgenommen wurden. Fotos und Videos, die mit anderen Geräten aufgenommen wurden, werden möglicherweise nicht richtig angezeigt.
- Das Gerät unterstützt Multimediadateien, die von Ihrem Netzwerk-Dienstanbieter oder den Anbietern zusätzlicher Dienste autorisiert sind. Einige Inhalte wie Klingeltöne, Videos oder Hintergrundbilder, die Sie im Internet finden können, funktionieren möglicherweise nicht ordnungsgemäß.

### **Anderes Bluetooth-Gerät wird nicht gefunden**

- Stellen Sie sicher, dass die drahtlose Bluetooth-Funktion auf dem Gerät aktiviert ist.
- Die drahtlose Bluetooth-Funktion muss auf dem Gerät aktiviert sein, zu dem Sie eine Verbindung herstellen möchten.
- Stellen Sie sicher, dass sich beide Bluetooth-Geräte innerhalb der maximalen Bluetooth-Reichweite (10 m) befinden.

Lässt sich das Problem durch o. g. Schritte nicht beheben, wenden Sie sich an ein Samsung-Servicezentrum.

### **Beim Anschluss des Geräts an einen Computer wird keine Verbindung hergestellt**

- Das verwendete USB-Kabel muss mit dem Gerät kompatibel sein.
- Stellen Sie sicher, dass auf dem Computer der richtige Treiber installiert ist und sich dieser auf dem neuesten Stand befindet.
- Wenn Sie Windows XP nutzen, stellen Sie sicher, dass das Windows XP Service Pack 3 oder höher auf dem Computer installiert ist.
- Stellen Sie sicher, dass Samsung Kies oder Windows Media Player 10 oder höher auf dem Computer installiert ist.

### **Das Gerät kann den aktuellen Standort nicht ermitteln**

GPS-Signale werden an einigen Orten möglicherweise gestört, z. B. in Gebäuden. Verwenden Sie in einem solchen Fall ein WLAN oder ein mobiles Netzwerk, um Ihren aktuellen Standort zu ermitteln.

## **Auf dem Gerät gespeicherte Daten wurden gelöscht**

Erstellen Sie immer eine Sicherungskopie aller wichtigen Daten, die auf dem Gerät gespeichert sind. Andernfalls können Sie die Daten nicht wiederherstellen, falls sie beschädigt oder gelöscht werden. Samsung ist nicht für den Verlust von Daten verantwortlich, die auf dem Gerät gespeichert sind.

## **Zwischen dem Äußeren des Gehäuses und dem Gerät befindet sich eine kleine Lücke**

- Diese Lücke ist ein wichtiges Herstellungsmerkmal. Einige Teile bewegen sich möglicherweise ganz leicht oder vibrieren.
- Mit der Zeit kann die Reibung zwischen den Teilen dazu führen, dass diese Lücke etwas größer wird.

## Copyright

Copyright © 2014 Samsung Electronics

Dieses Handbuch ist durch internationale Urheberrechtsgesetze geschützt.

Dieses Handbuch darf weder als Ganzes noch in Teilen ohne vorherige schriftliche Genehmigung von Samsung Electronics reproduziert, vertrieben, übersetzt oder in anderer Form oder mit anderen Mitteln elektronischer oder mechanischer Art übertragen werden. Dazu zählt auch das Fotokopieren, Aufzeichnen oder Speichern in jeglicher Art von Informationsspeicher- und -abrufsystemen.

## Marken

- SAMSUNG und das SAMSUNG-Logo sind eingetragene Marken von Samsung Electronics.
- Bluetooth® ist eine weltweit eingetragene Marke von Bluetooth SIG, Inc.
- Wi-Fi®, Wi-Fi Protected Setup™, Wi-Fi CERTIFIED Passpoint™, Wi-Fi Direct™, Wi-Fi CERTIFIED™ und das Wi-Fi-Logo sind eingetragene Marken der Wi-Fi Alliance.
- Alle weiteren Marken und Copyrights sind Eigentum ihrer jeweiligen Besitzer.