

# CASIO®

Fotocamera digitale

# EX-S200

## Guida dell'utilizzatore

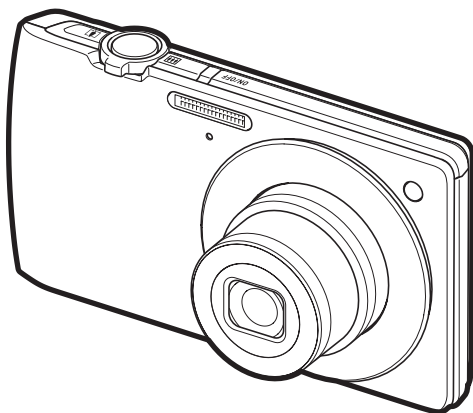

Grazie per avere acquistato questo prodotto CASIO.

- Prima di usare questo prodotto, accertarsi di leggere le avvertenze riportate in questa guida dell'utilizzatore.
- Tenere la guida dell'utilizzatore in un luogo sicuro per riferimenti futuri.
- Per informazioni più aggiornate su questo prodotto, visitare il sito Web ufficiale della EXILIM <http://www.exilim.com/>

Per accedere a “Panoramica di Dynamic Photo” fare clic qui!

Dynamic Photo

# EXILIM

## Apertura della confezione

Quando si apre la confezione della fotocamera, controllare che tutti gli articoli mostrati di seguito siano inclusi. Se manca qualcosa, rivolgersi al proprio rivenditore.

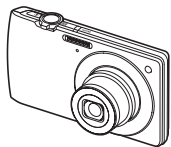

Fotocamera digitale



Pila a ioni di litio  
ricaricabile (NP-120)

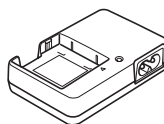

Unità caricatore  
(BC-120L)

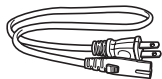

Cavo di  
alimentazione



Cinghia

Per applicare la cinghia alla fotocamera

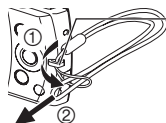

Applicare la cinghia  
qui.



Cavo USB

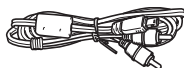

Cavo audio/video



CD-ROM

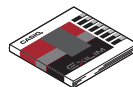

Riferimento di base

## Leggere prima questa parte!

- I contenuti di questo manuale e del Riferimento di base in dotazione sono soggetti a modifiche senza preavviso.
- Il contenuto di questo manuale è stato controllato ad ogni fase del processo di produzione. Contattateci liberamente nel caso doveste notare qualcosa di discutibile, erroneo, ecc.
- Qualsiasi copia del contenuto di questa guida dell'utilizzatore, sia in parte che per intero, è proibita. Ad eccezione dell'utilizzo per scopi esclusivamente personali, qualsiasi altro uso del contenuto di questo manuale senza l'autorizzazione della CASIO COMPUTER CO., LTD. è proibito dalle leggi sui diritti d'autore.
- La CASIO COMPUTER CO., LTD. non potrà essere ritenuta responsabile per qualsiasi danno o perdite di profitti subiti dall'utente o da terzi dovuti all'utilizzo o a problemi di funzionamento di questo prodotto.
- La CASIO COMPUTER CO., LTD. non potrà essere ritenuta responsabile per qualsiasi danno, perdite di profitti o reclami da parte di terzi derivanti dall'utilizzo di Photo Transport, Dynamic Photo Manager o YouTube Uploader for CASIO.
- La CASIO COMPUTER CO., LTD. non potrà essere ritenuta responsabile per qualsiasi danno o perdite di profitti causati dalla perdita dei contenuti della memoria avvenuta a seguito di problemi di funzionamento, riparazioni, o per qualsiasi altro motivo.
- Notare che le schermate di esempio e le illustrazioni del prodotto mostrate in questa guida dell'utilizzatore possono differire in qualche modo dalle schermate e dalla configurazione della fotocamera vera e propria.

### Pannello LCD

Il pannello a cristalli liquidi dello schermo monitor utilizza una tecnologia di alta precisione che offre una resa dei pixel in eccesso del 99,99%. Ciò significa che un numero molto basso di pixel potrebbe non illuminarsi o rimanere costantemente illuminato. Questo fenomeno è dovuto alle caratteristiche del pannello a cristalli liquidi, e non è indice di problemi di funzionamento.

### Eeguire alcuni scatti di prova

Prima di riprendere l'immagine finale, eseguire uno scatto di prova per assicurarsi che la fotocamera stia registrando correttamente.

Apertura della confezione .....	2
Leggere prima questa parte! .....	3
Guida generale .....	9
Contenuto dello schermo monitor .....	11
■ Configurazione delle impostazioni dello schermo monitor .....	13

## ■ Basi di avvio rapido 14

---

Che cosa è una fotocamera digitale? .....	14
Quello che è possibile fare con la fotocamera CASIO .....	15
Innanzitutto, caricare la pila prima dell'uso .....	16
■ Per caricare la pila .....	16
■ Per inserire la pila .....	17
Configurazione delle impostazioni di base la prima volta che si accende la fotocamera .....	19
Preparazione di una scheda di memoria .....	20
■ Schede di memoria supportate .....	20
■ Per inserire una scheda di memoria .....	21
■ Per formattare (inizializzare) una nuova scheda di memoria .....	22
Accensione e spegnimento della fotocamera .....	23
■ Per accendere .....	23
■ Per spegnere la fotocamera .....	23
Come tenere correttamente la fotocamera .....	24
Per riprendere un'istantanea .....	25
■ Selezione di un modo di registrazione automatica .....	25
■ Per riprendere un'istantanea .....	26
Visione di istantanee .....	29
Cancellazione di istantanee e filmati .....	30
■ Per cancellare un singolo file .....	30
■ Per cancellare specifici file .....	31
■ Per cancellare tutti i file .....	31
Avvertenze per la ripresa di istantanee .....	32
■ Limitazioni per la messa a fuoco automatica .....	32

## ■ Istruzioni per le istantanee 33

---

Uso del Pannello di controllo .....	33
Cambiamento della dimensione dell'immagine .....	(Dimensione) .. 34
Uso del flash .....	(Flash) .. 38
Selezione di un modo di messa a fuoco .....	(Messa a fuoco) .. 40
Specificazione dell'area di messa a fuoco automatica .....	(Area AF) .. 43
Uso dell'autoscatto .....	(Autoscatto) .. 45
Uso di rilevamento viso .....	(Rilevamen.viso) .. 46
Ripresa con lo zoom .....	47
■ Interpretazione della barra dello zoom .....	48
■ Zoom con perdita minima di risoluzione di istantanee .....	(Zoom SR) .. 49

## ■ Registrazione di immagini di filmato e audio 50

Per registrare un filmato .....	50
Uso del filmato preregistrato .....	52
Scatto di un'istantanea durante la ripresa di un filmato .....	53
Registrazione del solo audio .....	(Registrazione vocale) .. 53
■ Per riprodurre una registrazione audio .....	54

## ■ Uso di BEST SHOT 55

Che cosa è BEST SHOT? .....	55
■ Alcune scene campione .....	55
Per scattare un'immagine con BEST SHOT .....	55
■ Creazione di predisposizioni BEST SHOT personalizzate .....	58
Ripresa di fotossere .....	59
Ripresa di immagini di biglietti da visita e documenti .....	60
Registrazione di un autoritratto .....	61
Isolamento dei soggetti in movimento .. (Immagine movimento multiplo) ..	62

## ■ Impostazioni avanzate 63

Uso dei menu su schermo .....	63
Impostazioni del modo REC .....	(REC) .. 65
■ Riduzione degli effetti del movimento della fotocamera e del soggetto .....	(Antivibrazioni) .. 65
■ Uso di Scatto continuo .....	(Continuo) .. 66
■ Visualizzazione della griglia su schermo .....	(Griglia) .. 67
■ Uso della luce AF Assist della messa a fuoco automatica ..(Luce AF Assist) ..	67
■ Cambio di forma della cornice per la messa a fuoco .....	(Cornice fuoco) .. 68
■ Uso dello scatto automatico .....	(Scatto automatico) .. 69
■ Configurazione delle impostazioni iniziali di accensione .....	(Memoria) .. 73
Impostazioni di qualità dell'immagine .....	(Qualità) .. 74
■ Attivazione di qualità super risoluzione per le istantanee .....	(Qualità SR) .. 74
■ Zoom con perdita minima di risoluzione di istantanee .....	(Zoom SR) .. 74
■ Specificazione di qualità dell'immagine di istantanea (Qualità (Istantanea)) ..	74
■ Registrazione di immagini eccellenti di persone e paesaggi .....	(Effetto) .. 75
■ Correzione della luminosità dell'immagine .....	(Valore EV) .. 77
■ Controllo del bilanciamento del bianco .....	(Bil bianco) .. 78
■ Specificazione della sensibilità ISO .....	(ISO) .. 79
■ Ottimizzazione della luminosità delle immagini .....	(Illuminazione) .. 80
■ Uso dei filtri colore incorporati .....	(Filtro colore) .. 80

## ■ Visione di istantanee e filmati 81

---

Visione di istantanee .....	81
Visione di un filmato .....	81
■ Montaggio di un filmato sulla fotocamera .....	(Mont. filmati) ... 82
Visione delle immagini di scatto continuo .....	84
■ Cancellazione delle immagini di scatto continuo .....	85
■ Divisione di un gruppo SC .....	85
Ingrandimento di un'immagine sullo schermo .....	86
Visualizzazione del menu di immagini .....	87
Visualizzazione delle immagini nella schermata di calendario .....	87
Visione di istantanee e filmati su uno schermo TV .....	88

## ■ Altre funzioni di riproduzione (PLAY) 90

---

Uso del pannello PLAY .....	90
Esecuzione di una riproduzione temporizzata sulla fotocamera .....	(Sequenza imm) .. 92
■ Salvataggio della musica dal computer alla memoria della fotocamera .....	93
Applicazione di un effetto artistico .....	(Effetto arte) .. 95
Selezione delle immagini per la stampa .....	(Stampa DPOF) .. 95
Protezione di un file contro la cancellazione .....	(Protezione) .. 96
Modifica della data e dell'ora di un'immagine .....	(Data/Ora) .. 97
Rotazione di un'immagine .....	(Rotazione) .. 97
Ridimensionamento di un'istantanea .....	(Ridimensionam) .. 98
Rifilatura di un'istantanea .....	(Ritaglio) .. 98
Aggiunta dell'audio ad un'istantanea .....	(Duplicazione) .. 99
■ Per riprodurre l'audio di un'istantanea .....	99
Copia di file .....	(Copia) .. 100

## ■ Foto dinamica 101

---

Per creare un'immagine di un soggetto da inserire .....	(Foto dinamica) .. 101
■ Estrazione di testo da un'immagine .....	104
Inserimento di un soggetto in un'istantanea o filmato .....	(Foto dinamica) .. 105
■ Per visionare una Foto dinamica .....	(File di Foto dinamica) .. 106
Conversione di un'immagine ferma di Foto dinamica ad un filmato .....	(Convert. filmato) .. 107

## ■ Stampa 108

---

Stampa di istantanee .....	108
Connessione diretta ad una stampante compatibile con la funzionalità PictBridge .....	109
Uso di DPOF per specificare le immagini da stampare e il numero di copie ..	111

Quello che si può fare utilizzando un computer...	114
Uso della fotocamera con un computer con installato Windows	115
■ Visione e memorizzazione delle immagini su un computer	116
■ Riproduzione di filmati	119
■ Uploading dei file di filmato su YouTube	120
■ Trasferimento delle immagini dal computer alla memoria della fotocamera	122
■ Riprodurre le immagini di Foto dinamica sulla vostra EXILIM, su un computer, o su un telefono cellulare	124
■ Visione della documentazione dell'utente (file PDF)	124
■ Registrazione dell'utente	124
Uso della fotocamera con un Macintosh	125
■ Collegamento della fotocamera al computer e salvataggio dei file	125
■ Trasferimento automatico delle immagini e loro gestione sul Macintosh	128
■ Riproduzione di un filmato	128
■ Visione della documentazione dell'utente (file PDF)	129
■ Registrazione dell'utente	129
Uso di una scheda di memoria SD wireless Eye-Fi per trasferire le immagini (Eye-Fi)	129
File e cartelle	131
Dati della scheda di memoria	132

**■ Altre impostazioni****(Predispos) 134**

Regolazione della luminosità dello schermo monitor (Schermo)	134
Disattivazione della comunicazione della scheda Eye-Fi (Eye-Fi)	134
Configurazione delle impostazioni acustiche della fotocamera (Suoni)	135
Attivazione dell'accensione con il pulsante di scatto dell'otturatore (Modo rapido)	135
Configurazione di un'immagine di avvio (Avvio)	136
Specificazione della regola di generazione del numero d'ordine per i nomi di file (File num.)	136
Creazione di una cartella di memorizzazione delle immagini (Crea cartella)	137
Configurazione dell'ora internazionale (Ora internaz)	137
Istantanee con sovrimpressione della data (Sovrimpres)	138
Impostazione dell'orologio della fotocamera (Regolazione)	139
Specificazione dello stile per la data (Indic data)	139
Specificazione della lingua per la visualizzazione (Language)	140
Configurazione delle impostazioni di stato di disattivazione (Stato disatt)	140
Configurazione delle impostazioni di spegnimento automatico (Spegn autom)	141
Configurazione delle impostazioni di [📷] e [▶] (REC/PLAY)	141
Disabilitazione della cancellazione file (Disabil.)	142
Configurazione delle impostazioni di protocollo USB (USB)	142
Selezione del rapporto di aspetto dello schermo e del sistema di uscita video (Uscita video)	143

Formattazione della memoria incorporata o di una scheda di memoria . . . . . (Formattaz) .	143
Ripristino della fotocamera alla sua condizione iniziale di default di fabbrica . . . . . (Ripristino) .	144

## **■ Appendice 145**

---

Avvertenze durante l'uso . . . . .	145
Alimentazione . . . . .	152
■ Carica . . . . .	152
■ Per sostituire la pila. . . . .	153
■ Avvertenze sulla pila . . . . .	153
■ Uso della fotocamera in un altro paese . . . . .	154
Uso di una scheda di memoria . . . . .	154
■ Per sostituire la scheda di memoria . . . . .	154
Requisiti di sistema del computer per il software in dotazione . . . . . (CD-ROM in dotazione) .	156
Impostazioni iniziali di default per il ripristino. . . . .	157
Quando le cose non vanno nel modo giusto... . . . .	159
■ Risoluzione dei problemi. . . . .	159
■ Messaggi sul display. . . . .	164
Numero di istantanee/Durata di registrazione filmato/ Durata di registrazione vocale . . . . .	167
Specifiche tecniche . . . . .	169



## Guida generale

I numeri in parentesi indicano le pagine dove viene fornita la spiegazione di ogni voce.

### ■ Fotocamera

#### Parte frontale

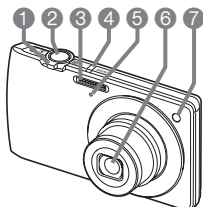

- 1 Controllo dello zoom (pagine 26, 47, 86, 87)
- 2 Pulsante di scatto dell'otturatore (pagina 25)
- 3 Flash (pagina 38)
- 4 [ON/OFF] (Alimentazione) (pagina 23)
- 5 Microfono (pagine 51, 99)
- 6 Obiettivo
- 7 Luce frontale (pagine 45, 67)

#### Retro

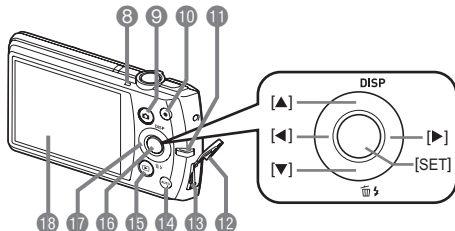

- 8 Spia posteriore (pagine 23, 26, 38)
- 9 Pulsante [REC] (REC) (pagine 23, 25)
- 10 Pulsante [●] (Filmati) (pagina 50)
- 11 Occhiello per la cinghia (pagina 2)
- 12 Coperchio del connettore
- 13 Porta USB/AV (pagine 88, 109, 117, 125)
- 14 Pulsante [AUTO] (pagina 25)
- 15 Pulsante [▶] (PLAY) (pagine 23, 29)
- 16 Pulsante [SET] (pagina 33)
- 17 Pulsante di controllo ([▲] [▼] [◀] [▶]) (pagine 13, 30, 33, 38, 63)
- 18 Schermo monitor (pagine 11, 13)

#### Parte inferiore

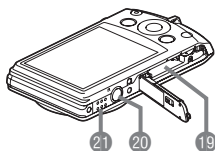

- 19 Fessure per la pila/scheda di memoria (pagine 17, 21, 153, 154)
- 20 Foro per il treppiede  
Usare questo foro quando si applica la fotocamera ad un treppiede.
- 21 Diffusore

## ■ Unità caricatore

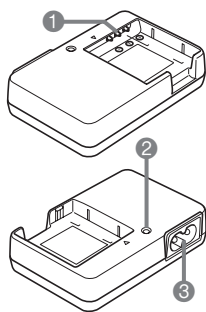

- ① Contatti + ⊕ -
- ② Spia [CHARGE]
- ③ Presa CA

## Contenuto dello schermo monitor

Lo schermo monitor utilizza vari indicatori, icone, e valori per fornire all'utente informazioni sullo stato della fotocamera.

- Le schermate di esempio riportate in questa sezione hanno lo scopo di mostrare le posizioni di tutti gli indicatori e le figure che possono apparire sullo schermo monitor nei vari modi. Esse non rappresentano le schermate che appaiono realmente sulla fotocamera.

### ■ Registrazione di istantanee

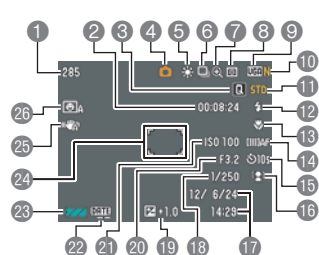

- Capacità rimanente della memoria di istantanee (pagina 167)
- Capacità rimanente della memoria di filmato (pagina 50)
- Modo rapido (pagina 135)
- Modo di registrazione (pagina 25)
- Impostazione di bilanciamento del bianco (pagina 78)
- Scatto continuo (pagina 66)
- Indicatore zoom/Qualità SR (pagine 48, 74)
- Modo di misurazione esposimetrica (pagina 169)
- Dimensione dell'immagine istantanea (pagina 34)
- Qualità dell'immagine istantanea (pagina 74)
- Qualità dell'immagine di filmato (pagina 37)
- Flash (pagina 38)
- Messa a fuoco (pagina 40)
- Area AF (pagina 43)
- Autoscatto (pagina 45)
- Rilevamento viso/Trucco/Paesaggio (pagine 46, 75, 76)
- Data/ora (pagina 138)
- Velocità dell'otturatore
- Compensazione dell'esposizione (pagina 77)
- Valore dell'apertura
- Sensibilità ISO (pagina 79)
- Indicatore di sovrapposizione dell'ora e della data (pagina 138)
- Indicatore del livello di carica della pila (pagina 18)
- Cornice per la messa a fuoco (pagine 26, 44)
- Antivibrazioni (pagina 65)
- Scatto automatico (pagina 69)

### NOTA

- Se l'attuale apertura, velocità dell'otturatore, sensibilità ISO, o esposizione automatica non è corretta, l'indicazione dell'impostazione si illuminerà in arancione quando si preme il pulsante di scatto dell'otturatore a metà corsa.

## ■ Registrazione di filmati

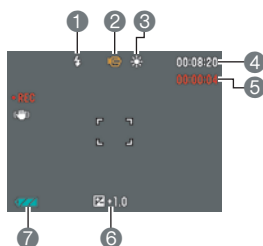

- 1 Flash (pagina 38)
- 2 Modo di registrazione (pagina 50)
- 3 Impostazione di bilanciamento del bianco (pagina 78)
- 4 Capacità rimanente della memoria di filmato (pagina 50)
- 5 Tempo di registrazione del filmato (pagina 50)
- 6 Compensazione dell'esposizione (pagina 77)
- 7 Indicatore del livello di carica della pila (pagina 18)

## ■ Visione di istantanee

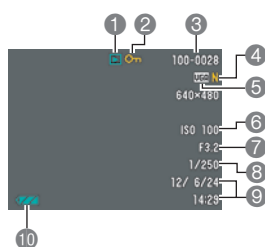

- 1 Tipo di file
- 2 Indicatore di protezione (pagina 96)
- 3 Nome di cartella/nome di file (pagina 131)
- 4 Qualità dell'immagine istantanea (pagina 74)
- 5 Dimensione dell'immagine istantanea (pagina 34)
- 6 Sensibilità ISO (pagina 79)
- 7 Valore dell'apertura
- 8 Velocità dell'otturatore
- 9 Data/ora (pagina 138)
- 10 Indicatore del livello di carica della pila (pagina 18)

## ■ Riproduzione di filmati

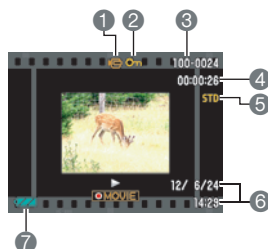

- 1 Tipo di file
- 2 Indicatore di protezione (pagina 96)
- 3 Nome di cartella/nome di file (pagina 131)
- 4 Tempo di registrazione del filmato (pagina 81)
- 5 Qualità dell'immagine di filmato (pagina 37)
- 6 Data/ora (pagina 138)
- 7 Indicatore del livello di carica della pila (pagina 18)

## Configurazione delle impostazioni dello schermo monitor

È possibile attivare e disattivare le informazioni sul display premendo [▲] (DISP). È possibile configurare le impostazioni separate per il modo REC e il modo PLAY.

<b>Visualizzazione di informazioni attiv.</b>	Visualizza le informazioni sulle impostazioni dell'immagine, ecc. (solo nel modo REC)
<b>Visualizzazione di informazioni + Data/ora attiv.</b>	In aggiunta alle informazioni sulle impostazioni dell'istantanea, visualizza le informazioni sulle impostazioni del filmato e la schermata della data/ora. <ul style="list-style-type: none"><li>• È possibile specificare lo stile della data che si desidera usare (pagina 139).</li></ul>
<b>Visualizzazione di informazioni disattiv.</b>	Nessuna informazione visualizzata

## Che cosa è una fotocamera digitale?

Una fotocamera digitale memorizza le immagini su una scheda di memoria, in questo modo è possibile registrare e cancellare le immagini un numero di volte illimitato.

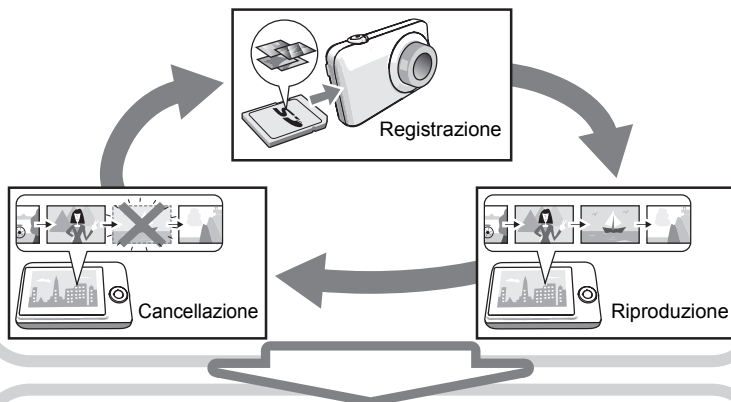

È possibile utilizzare le immagini registrate in una varietà di modi differenti.

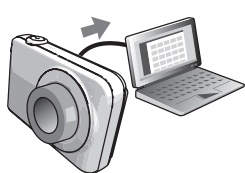

Memorizzare le immagini sul computer.

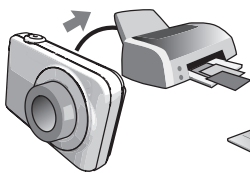

Stampare le immagini.



Allegare le immagini ad e-mail.

## Quello che è possibile fare con la fotocamera CASIO

La fotocamera CASIO è fornita con una selezione straordinaria di caratteristiche e funzioni per rendere più facile la registrazione delle immagini digitali, incluse le seguenti tre funzioni principali.

### Automatico Premium



Selezionare la registrazione Automatico Premium e la fotocamera determinerà automaticamente se si sta riprendendo un soggetto o una scena, e altre condizioni. Automatico Premium fornisce una qualità dell'immagine superiore rispetto al modo standard Automatico.

Per ulteriori informazioni, vedere a pagina **25**.

### Foto dinamica avanzata

Estrarre persone o oggetti dalle immagini da voi scattate ed inserirle in un'altra istantanea o filmato (sfondo). È anche possibile inserire un soggetto in movimento per creare immagini di Foto dinamica realistiche.



Per ulteriori informazioni, vedere a pagina **101**.

### BEST SHOT

Selezionare semplicemente la scena campione che si desidera e la fotocamera si imposta automaticamente. Quindi tutto quello che si deve fare è premere il pulsante di scatto dell'otturatore per ottenere immagini perfette.



Per ulteriori informazioni, vedere a pagina **55**.

## Innanzitutto, caricare la pila prima dell'uso.

Notare che la pila di una fotocamera acquistata recentemente non è carica. Eseguire i punti riportati sotto "Per caricare la pila" per portare la pila ad una carica completa.

- La fotocamera richiede una speciale pila a ioni di litio ricaricabile CASIO (NP-120) per l'alimentazione. Non tentare mai di utilizzare qualsiasi altro tipo di pila.

### Per caricare la pila

#### 1. Posizionando i terminali positivo

⊕ e negativo ⊖ della pila con quelli dell'unità caricatore, inserire la pila nell'unità caricatore.

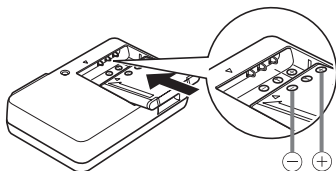

#### 2. Collegare l'unità caricatore ad una presa di corrente domestica.

Si richiedono circa 180 minuti per ottenere la carica completa. La spia [CHARGE] si spegnerà quando la carica è completa. Scollegare il cavo di alimentazione dalla presa di corrente e quindi rimuovere la pila dal caricatore.

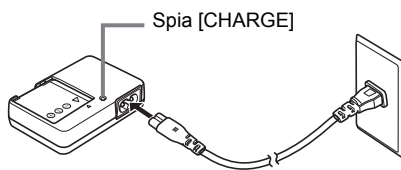

Stato della spia	Descrizione
Illuminata in rosso	Carica in corso
Lampeggiante in rosso	Temperatura ambiente anormale, problema del caricatore o problema della pila (pagina 152)
Spenta	Carica completata



## Altre precauzioni di carica

- Usare il caricatore speciale (BC-120L) per caricare la speciale pila a ioni di litio (NP-120). Non usare mai un dispositivo caricatore di tipo diverso. Il tentativo di usare un caricabatterie differente può avere come conseguenza incidenti imprevisti.
- Una pila che è ancora surriscaldata in seguito al normale uso potrebbe non caricarsi completamente. Lasciare raffreddare la pila prima di caricarla.
- Una pila si scarica leggermente anche quando non viene inserita nella fotocamera. Per questo motivo, si raccomanda di caricare la pila immediatamente prima del suo utilizzo.
- La carica della pila della fotocamera potrebbe causare interferenze con la ricezione TV e radio. Se ciò dovesse accadere, collegare il caricatore in una presa di corrente distante dall'apparecchio TV o radio.
- Il tempo di carica effettivo dipende dalla capacità attuale della pila e dalle condizioni di carica.

## Per inserire la pila

### 1. Aprire il coperchio del comparto pila.

Slittare il cursore del coperchio del comparto pila verso OPEN e quindi aprirlo come indicato dalle frecce nell'illustrazione.

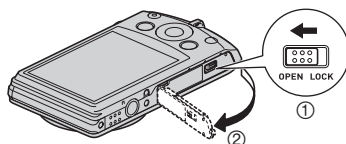

### 2. Inserire la pila.

Con il logo EXILIM sulla pila rivolto verso il basso (nella direzione dell'obiettivo), tenere il fermo accanto alla pila nella direzione indicata dalla freccia mentre si inserisce la pila nella fotocamera. Spingere la pila all'interno finché il fermo la blocca in posizione.

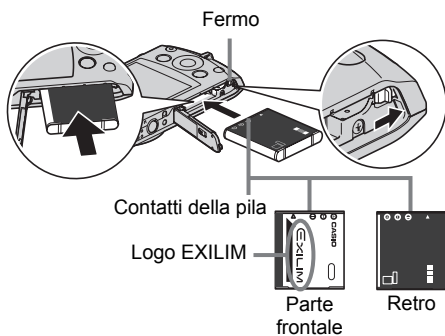

### 3. Chiudere il coperchio del comparto pila.

Chiudere il coperchio del comparto pila e quindi slittare il cursore verso LOCK.

- Per informazioni su come sostituire la pila, vedere a pagina 153.

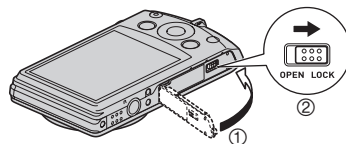

## Controllo della carica rimanente della pila

Man mano che la carica della pila si riduce, un indicatore di livello di carica della pila sullo schermo monitor indica la carica rimanente come mostrato di seguito.

<b>Carica rimanente</b>	Alta ←————→ Bassa
<b>Indicatore della pila</b>	 →  →  → 
<b>Colore indicatore</b>	Ciano → Ambra → Rosso → Rosso

 indica che il livello di carica della pila è basso. Caricare la pila il più presto possibile.

La registrazione non è possibile quando è indicato . Caricare la pila immediatamente.

- Il livello mostrato dall'indicatore della pila potrebbe cambiare quando si commuta tra il modo REC e il modo PLAY.
- Lasciando la fotocamera per circa due giorni senza alcuna alimentazione quando la pila è scarica, si causerà la cancellazione delle sue impostazioni della data e dell'ora. Un messaggio indicante di configurare le impostazioni di ora e data apparirà la volta successiva che si accende la fotocamera dopo il ripristino dell'alimentazione. Se si verifica ciò, configurare le impostazioni della data e dell'ora (pagina 139).
- Per maggiori informazioni sulla durata della pila e la capacità della memoria, vedere a pagina 171.

## Consigli per conservare la carica della pila

- Quando non è necessario utilizzare il flash, selezionare  (Flash disattivato) per l'impostazione del flash (pagina 38).
- Abilitare le funzioni di spegnimento automatico e di disattivazione schermo monitor per preservare la carica della pila da un inutile consumo quando ci si dimentica di spegnere la fotocamera (pagine 140, 141).

## Configurazione delle impostazioni di base la prima volta che si accende la fotocamera

La prima volta che si inserisce una pila nella fotocamera, appare una schermata per la configurazione delle impostazioni della lingua per la visualizzazione che appare sullo schermo, della data e dell'ora. Se non si impostano la data e l'ora correttamente, con le immagini verranno registrati dei dati errati di data e ora.



### IMPORTANTE!

- La schermata per la selezione della lingua non apparirà nel punto 2 del procedimento riportato sotto se si è acquistata una fotocamera destinata al mercato giapponese. In tal caso, per cambiare la lingua per la visualizzazione dal giapponese, eseguire il procedimento riportato sotto "Specificazione della lingua per la visualizzazione (Language)" (pagina 140). Notare che una versione di questo manuale nella lingua da voi selezionata potrebbe non essere inclusa con una fotocamera destinata al mercato giapponese.
- Modelli di fotocamere vendute in determinate aree geografiche potrebbero non supportare la selezione della lingua per la visualizzazione.

#### 1. Premere [ON/OFF] (Alimentazione) per accendere la fotocamera.

#### 2. Usare [▲], [▼], [◀] e [▶] per selezionare la lingua desiderata e quindi premere [SET].

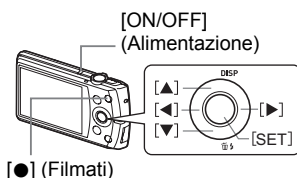

#### 3. Usare [▲] e [▼] per selezionare uno stile per la data e quindi premere [SET].

Esempio: Luglio, 10, 2012

AA/MM/GG → 12/7/10

GG/MM/AA → 10/7/12

MM/GG/AA → 7/10/12

#### 4. Impostare la data e l'ora.

Usare [◀] e [▶] per selezionare l'impostazione che si desidera cambiare, e quindi usare [▲] e [▼] per cambiarla.

Per cambiare il formato di indicazione dell'ora tra 12 ore e 24 ore, premere [●] (Filmati).



#### 5. Dopo l'impostazione della data e dell'ora, usare [◀] e [▶] per selezionare "Applica" e quindi premere [SET].

---

## 6. Usare [▲] e [▼] per selezionare “Automatico” o “Automatico Premium” come modo di registrazione automatica (pagina 25), e quindi premere [SET].

- Dopo aver configurato l'impostazione del modo di registrazione automatica che si desidera, è possibile commutare tra “Automatico” e “Automatico Premium” premendo [AUTO].

Se si commette un errore alla configurazione delle impostazioni della lingua per la visualizzazione, della data o dell'ora con il procedimento riportato sopra, riferirsi alle pagine seguenti per informazioni su come correggere le impostazioni.

- Lingua per la visualizzazione: Pagina 140
- Data e ora: Pagina 139

### NOTA

- Ciascun paese controlla la sua ora locale offset e l'uso dell'ora legale, e quindi esse sono soggette a cambiamento.
- Rimuovendo la pila dalla fotocamera troppo presto dopo la configurazione delle impostazioni dell'ora e della data per la prima volta, si può causare il ripristino delle impostazioni iniziali di default di fabbrica. Non rimuovere la pila per almeno 24 ore dopo aver eseguito la configurazione delle impostazioni.

## Preparazione di una scheda di memoria

Sebbene la fotocamera sia dotata di memoria incorporata che può essere utilizzata per memorizzare immagini e filmati, è probabile che si voglia acquistare una scheda di memoria disponibile in commercio per disporre di una capacità maggiore. Alla fotocamera non è fornita in dotazione una scheda di memoria. Le immagini registrate mentre nella fotocamera è inserita una scheda di memoria, vengono salvate sulla scheda di memoria. Quando non è inserita una scheda di memoria, le immagini vengono salvate nella memoria incorporata.

- Per informazioni sulla capacità della scheda di memoria, vedere a pagina 167.

### Schede di memoria supportate

- Scheda di memoria SD
- Scheda di memoria SDHC



Utilizzare uno dei tipi di schede di memoria riportati sopra.

## Per inserire una scheda di memoria

### 1. Premere [ON/OFF] (Alimentazione) per spegnere la fotocamera, e quindi aprire il coperchio del comparto pila.

Slittare il cursore del coperchio del comparto pila verso OPEN e quindi aprirlo come indicato dalle frecce nell'illustrazione.

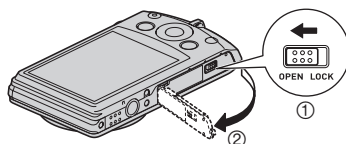

### 2. Inserire una scheda di memoria.

Posizionando la scheda di memoria in modo che la sua parte frontale sia rivolta verso l'alto (verso il lato dello schermo monitor della fotocamera), inserire la scheda nell'apposita fessura fino in fondo, finché la si sente scattare saldamente in posizione.

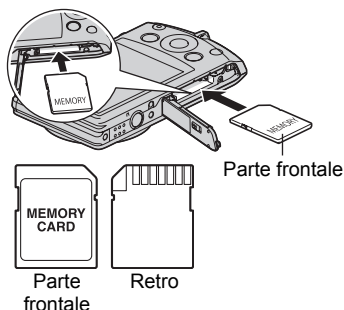

### 3. Chiudere il coperchio del comparto pila.

Chiudere il coperchio del comparto pila e quindi slittare il cursore verso LOCK.

- Per informazioni su come sostituire la scheda di memoria, vedere a pagina 154.

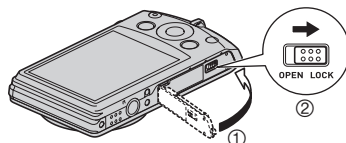

### ★ **IMPORTANTE!**

- Non inserire mai nessun'altro oggetto diverso da una scheda di memoria supportata (pagina 20) nella fessura per la scheda di memoria.
- In caso di penetrazione di acqua o altri oggetti estranei nella fessura per la scheda di memoria, spegnere immediatamente la fotocamera, rimuovere la pila e rivolgersi al più vicino centro di assistenza CASIO autorizzato.

## Per formattare (inizializzare) una nuova scheda di memoria

È necessario formattare una nuova scheda di memoria prima di usarla per la prima volta.

1. Premere [ON/OFF] (Alimentazione) per accendere la fotocamera e quindi premere [SET].
2. Usare [▲] e [▼] per selezionare la seconda opzione dal basso del Pannello di controllo (MENU) e quindi premere [SET] (pagina 33).
3. Usare [◀] e [▶] per selezionare la scheda “Predispos”.
4. Usare [▲] e [▼] per selezionare “Formattaz” e quindi premere [▶].
5. Usare [▲] e [▼] per selezionare “Formattaz” e quindi premere [SET].



### **IMPORTANTE!**

- Se si formatta una scheda di memoria che contiene già istantanee o altri file, il contenuto della scheda verrà cancellato. Normalmente non è necessario formattare di nuovo una scheda di memoria. Tuttavia, se la memorizzazione su una scheda avviene a velocità minore o se si notano altre anomalie, riformattare la scheda.
- Assicurarsi di utilizzare la fotocamera per formattare una scheda di memoria. Se si formatta una scheda di memoria su un computer e quindi si usa tale scheda nella fotocamera, l'elaborazione dei dati da parte della fotocamera può subire un rallentamento. Nel caso di una scheda di memoria SD o SDHC, la formattazione su un computer può risultare in una mancata conformità con il formato SD, causando problemi di compatibilità, problemi di funzionamento, ecc.
- Prima di formattare una nuova scheda Eye-Fi per usarla per la prima volta, copiare i file di installazione di Eye-Fi Manager sul vostro computer. Eseguire questa procedura prima di formattare la scheda.

## Accensione e spegnimento della fotocamera

### Per accendere

<b>Per accendere l'alimentazione e introdurre il modo REC</b>	<p>Premere [ON/OFF] (Alimentazione) o [📷] (REC).</p> <ul style="list-style-type: none"><li>• La spia posteriore si illuminerà momentaneamente in verde e l'obiettivo si estenderà fuori dalla fotocamera (pagina 25).</li></ul>
<b>Per accendere l'alimentazione e introdurre il modo PLAY</b>	<p>Premere [▶] (PLAY).</p> <ul style="list-style-type: none"><li>• La spia posteriore si illuminerà momentaneamente in verde e apparirà sullo schermo monitor un'immagine attualmente salvata nella memoria della fotocamera (pagina 29).</li></ul>

[ON/OFF] (Alimentazione)

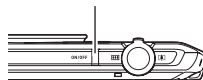

Spia posteriore

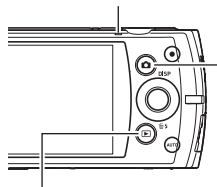

[▶] (PLAY) [📷] (REC)

- Fare attenzione di garantire che nessun ostacolo limiti o venga a contatto con l'obiettivo quando esso si estende. Trattenere l'obiettivo con la mano per non farlo estendere potrebbe dar luogo a problemi di malfunzionamento.
- Premendo [▶] (PLAY) mentre la fotocamera è nel modo REC, si passa al modo PLAY. L'obiettivo si ritrae 10 secondi circa dopo il cambio dei modi.
- La funzione di stato di disattivazione o di spegnimento automatico (pagine 140, 141) spegnerà automaticamente la fotocamera se non si esegue nessuna operazione per un periodo di tempo prestabilito.
- Mentre è selezionato "Attiv" nell'impostazione "Modo rapido", premendo il pulsante di scatto dell'otturatore si accenderà la fotocamera in modo che possiate scattare una foto. Dopo pochi secondi, la fotocamera si spegnerà di nuovo (pagina 135). Se si accende la fotocamera utilizzando una procedura diversa dal Modo rapido, la fotocamera non si spegnerà pochi secondi dopo aver ripreso un'immagine.

### Per spegnere la fotocamera

Premere [ON/OFF] (Alimentazione).

- È possibile configurare la fotocamera in modo che non si accenda quando si preme [📷] (REC) o [▶] (PLAY). È anche possibile configurare la fotocamera per lo spegnimento quando si preme [📷] (REC) o [▶] (PLAY) (pagina 141).

## Come tenere correttamente la fotocamera

Le immagini non saranno nitide se si muove la fotocamera quando si preme il pulsante di scatto dell'otturatore. Al momento in cui si preme il pulsante di scatto dell'otturatore, accertarsi di tenere la fotocamera come viene mostrato nell'illustrazione.

Mantenendo la fotocamera ferma, premere il pulsante di scatto dell'otturatore con attenzione per evitare qualsiasi movimento quando si rilascia il pulsante e per qualche istante dopo il suo rilascio. Questo è particolarmente importante quando la luce disponibile è scarsa, perché tale condizione riduce la velocità dell'otturatore.

### Orizzontale

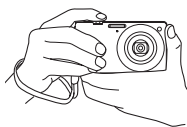

### Verticale

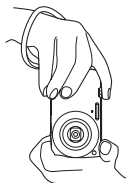

Tenere la fotocamera in modo che il flash sia al di sopra dell'obiettivo.

### NOTA

- Fare attenzione che le dita e la cinghia non coprano nessuna delle aree indicate nell'illustrazione.
- Per evitare di far cadere accidentalmente la fotocamera, applicare ad essa la cinghia da polso e accertarsi di tenervi infilate le dita o il polso mentre la si usa.
- Non lasciar mai penzolare la fotocamera tenendola per la cinghia.
- La cinghia fornita in dotazione è destinata esclusivamente all'uso con questa fotocamera. Non usarla mai per nessun altro scopo.

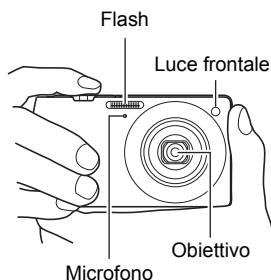

### ★ IMPORTANTE!

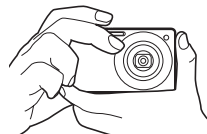

- Prestare attenzione affinché le vostre dita non ostruiscano o non siano troppo vicine al flash. Le dita possono causare ombre indesiderate quando si utilizza il flash.





### Selezione di un modo di registrazione automatica

È possibile selezionare uno dei due modi di registrazione automatica (Automatico o Automatico Premium) a seconda delle vostre necessità di elaborazione delle immagini digitali.

 <b>Automatico</b>	Questo è il modo di registrazione standard Automatico. <ul style="list-style-type: none"><li>• Esso fornisce un funzionamento più veloce rispetto al modo di registrazione Automatico Premium.</li></ul>
 <b>Automatico Premium</b>	Con la registrazione Automatico Premium, la fotocamera determina automaticamente se si sta riprendendo un soggetto o una scena, e altre condizioni. La registrazione con Automatico Premium fornisce una qualità dell'immagine superiore rispetto al modo di registrazione standard Automatico. <ul style="list-style-type: none"><li>• La registrazione con Automatico Premium richiede un tempo maggiore di elaborazione dei dati dell'immagine dopo che essa è stata ripresa, rispetto al modo di registrazione Automatico.</li><li>• Si richiede inoltre maggiore energia (e scarica la pila più rapidamente) rispetto ad Automatico.</li></ul>

#### 1. Premere [CAM] (REC) per accendere la fotocamera.

La fotocamera entrerà nel modo REC.

#### 2. Utilizzare [AUTO] per selezionare il modo di registrazione Automatico.

Ogni pressione di [AUTO] commuta tra Automatico (CAM) e Automatico Premium (P).

Icona del modo di registrazione Automatico



Capacità rimanente della memoria di istantanee (pagina 167)

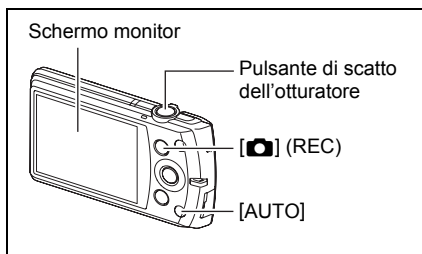

- Selezionando la scena BEST SHOT "Automatico" o "Automatico Premium", cambierà conseguentemente l'impostazione attuale di registrazione automatica (pagina 55).

## Per riprendere un'istantanea

### 1. Puntare la fotocamera sul soggetto.

Se si sta utilizzando Automatico Premium, apparirà un testo nell'angolo in basso a destra dello schermo monitor, che descrive il tipo di ripresa rilevato dalla fotocamera.

- È possibile zoomare l'immagine, se lo si desidera.

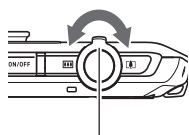

Controllo dello zoom



Grandangolo



Teleobiettivo

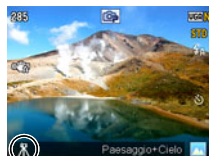

Appare quando la fotocamera rileva di essere stabile su un treppiede.

### 2. Premere il pulsante di scatto dell'otturatore fino a metà corsa per mettere a fuoco l'immagine.

Quando la messa a fuoco è completata, la spia posteriore si illuminerà in verde, e la cornice per la messa a fuoco cambierà in verde.

Spia posteriore

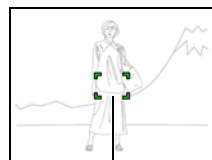

Cornice per la messa a fuoco

#### Pressione fino a metà corsa

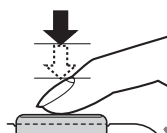

Premere leggermente finché il pulsante si ferma.

Bip, bip  
(L'immagine è messa a fuoco.)

Quando si preme il pulsante di scatto dell'otturatore fino a metà corsa, la fotocamera regola automaticamente l'esposizione e mette a fuoco il soggetto su cui essa è attualmente puntata. Il saper controllare l'entità della pressione da esercitare sul pulsante di scatto dell'otturatore per effettuare una pressione fino a metà corsa e una pressione fino in fondo, è un'importante tecnica per ottenere buone immagini.

- La cornice per la messa a fuoco che appare nelle schermate incluse in questo manuale è mostrata con [ ]. Notare che è possibile cambiare la forma della cornice per la messa a fuoco, se lo si desidera (pagina 68).

### 3. Continuando a tenere ferma la fotocamera, premere il pulsante di scatto dell'otturatore fino in fondo.

Con questa operazione si registra l'istantanea.

#### Pressione fino in fondo

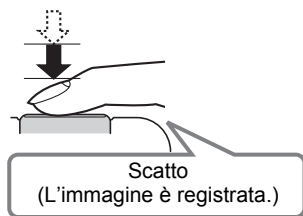

#### Registrazione di un filmato

Premere [●] (Filmati) per avviare la registrazione del filmato. Premere di nuovo [●] (Filmati) per interrompere la registrazione del filmato.

Per dettagli, vedere a pagina 50.

[●] (Filmati)



#### ■ Se l'immagine non è a fuoco...

Se la cornice per la messa a fuoco rimane in rosso e la spia posteriore sta lampeggiando in verde, sta a significare che l'immagine non è a fuoco (perché il soggetto è troppo vicino, ecc.). Puntare di nuovo la fotocamera sul soggetto e provare ancora a mettere a fuoco.

#### ■ Ripresa con Automatico

##### Se il soggetto non è al centro della cornice per la messa a fuoco...

“Blocco della messa a fuoco” (pagina 42) è il nome di una tecnica che può essere utilizzata quando si desidera riprendere un'immagine nella quale il soggetto da mettere a fuoco non si trova all'interno della cornice per la messa a fuoco al centro dello schermo.

##### Per puntare un soggetto in movimento

Premere il pulsante di scatto dell'otturatore a metà corsa per seguire e mettere a fuoco automaticamente un soggetto in movimento. Per ulteriori informazioni, vedere “**[●] Puntamen**” (pagina 43).

## ■ Ripresa con Automatico Premium

- Quando si riprende con Automatico Premium, oltre alla velocità di scatto, apertura e sensibilità ISO, la fotocamera esegue automaticamente le seguenti operazioni come si richiede.
  - La messa a fuoco automatica viene normalmente eseguita finché si preme a metà corsa il pulsante di scatto dell'otturatore.
  - AF intelligente (Pagina 43)
  - Rilevamento viso (Pagina 46)
  - Trucco/Paesaggio (Pagine 75, 76)
- Riprendendo con Automatico Premium può causare il verificarsi di vibrazioni e disturbi dovuti all'azionamento dell'obiettivo. Ciò non è indice di problemi di funzionamento.
- Quando si riprende con Automatico Premium, il messaggio "Effetto Automatico Premium in corso. Attendere..." potrebbe apparire sullo schermo monitor. Se credete che la fotocamera richieda troppo tempo per elaborare i dati, provare invece a riprendere con il modo Automatico standard.
- In alcuni casi, Automatico Premium potrebbe non essere in grado di interpretare l'ambiente di ripresa correttamente. Se si verifica ciò, riprendere con il modo Automatico standard.

## Visione di istantanee

Usare il seguente procedimento per visionare le istantanee sullo schermo monitor della fotocamera.

- Per informazioni su come riprodurre i filmati, vedere a pagina 81.

### 1. Premere [▶] (PLAY) per entrare nel modo PLAY.

- Questa operazione visualizzerà una delle istantanee attualmente memorizzate nella memoria.
- Vengono incluse anche le informazioni dell'istantanea visualizzata (pagina 167).
- È possibile inoltre annullare le informazioni per visionare solo l'istantanea (pagina 13).
- È possibile ingrandire l'immagine slittando il controllo dello zoom verso [◀] (pagina 86). Se si registra un'istantanea che è molto importante per voi, si consiglia di zoomare l'immagine e controllare i suoi dettagli dopo la sua registrazione.

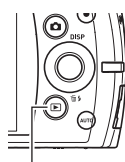

[▶] (PLAY)



### 2. Usare [◀] e [▶] per scorrere le immagini.

- Tenendo premuto uno dei due pulsanti si scorrono le immagini ad alta velocità.



#### NOTA

- Premendo il pulsante di scatto dell'otturatore a metà corsa nel modo PLAY o mentre è visualizzata una schermata del menu, si cambierà direttamente al modo REC.

## Cancellazione di istantanee e filmati

Se la memoria diviene piena, è possibile cancellare istantanee e filmati non più necessari, allo scopo di rendere disponibile la memoria e registrare più immagini.

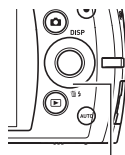

[▼] (🗑️⚡)

### ★ **IMPORTANTE!**

- Ricordare che eseguendo un'operazione di cancellazione di un file (immagine), non sarà più possibile recuperare tale file.
- Cancellando un'istantanea con audio (pagina 99), si cancellano entrambi i file di istantanea e audio.
- Non è possibile cancellare i file mentre è in corso la registrazione del filmato o audio.
- Il menu per la cancellazione non apparirà se si preme [▼] (🗑️⚡) mentre è selezionato "Attiv" per l'impostazione della fotocamera "🗑️ Disabil." (pagina 142). È possibile cancellare i file solo quando è selezionato "Disattiv" per "🗑️ Disabil."

### Per cancellare un singolo file

**1. Premere [▶] (PLAY) per entrare nel modo PLAY e quindi premere [▼] (🗑️⚡).**



**2. Usare [◀] e [▶] per scorrere i file finché non viene visualizzato quello che si desidera cancellare.**

**3. Usare [▲] e [▼] per selezionare "Cancella" e quindi premere [SET].**

- Per cancellare altri file, ripetere i punti 2 e 3.
- Per uscire dall'operazione di cancellazione, premere [AUTO].

## Per cancellare specifici file

---

1. Premere [▶] (PLAY) per entrare nel modo PLAY e quindi premere [▼] (⏏).

---
2. Usare [▲] e [▼] per selezionare “Cancella file” e quindi premere [SET].
  - Questa operazione visualizza una schermata di selezione file.

---
3. Usare [▲], [▼], [◀] e [▶] per spostare il riquadro di selezione al file che si desidera cancellare, e quindi premere [SET].
  - Questa operazione selezionerà la casella di controllo del file attualmente prescelto.

---
4. Ripetere il passo 3 per selezionare altri file, se lo si desidera. Dopo aver completato la selezione dei file, premere [AUTO].

---
5. Usare [▲] e [▼] per selezionare “Sì” e quindi premere [SET].
  - Questo cancella i file selezionati.
  - Per uscire dall'operazione di cancellazione, premere [AUTO].

## Per cancellare tutti i file

---

1. Premere [▶] (PLAY) per entrare nel modo PLAY e quindi premere [▼] (⏏).

---
2. Usare [▲] e [▼] per selezionare “Cancella tutti” e quindi premere [SET].

---
3. Usare [▲] e [▼] per selezionare “Sì” e quindi premere [SET] per cancellare tutti i file.

Questa operazione farà apparire il messaggio “Non ci sono file”.

## Avvertenze per la ripresa di istantanee

### Funzionam

- Non aprire mai il coperchio del comparto pila mentre la spia posteriore è lampeggiante in verde. Tale azione potrebbe avere come risultato la memorizzazione non corretta dell'immagine appena scattata, danni alle altre immagini già registrate in memoria, malfunzionamento della fotocamera, ecc.
- Se la luce indesiderata risplende direttamente sull'obiettivo, ripararlo con la mano quando si riprende un'immagine.

### Schermo monitor quando si riprendono istantanee

- Le condizioni di luminosità dei soggetti possono causare il rallentamento della risposta dello schermo monitor e la presenza di disturbi digitali nell'immagine che appare sullo schermo monitor.
- L'immagine che appare sullo schermo monitor è per la composizione dell'immagine. L'immagine reale sarà registrata con la qualità stabilita tramite l'impostazione di qualità dell'immagine (pagina 74).

### Ripresa in interni sotto un'illuminazione fluorescente

- Il tremolio impercettibile di un'illuminazione fluorescente può influire sulla luminosità o sul colore di un'immagine.

## Limitazioni per la messa a fuoco automatica

- Qualsiasi delle seguenti cause possono rendere impossibile la corretta messa a fuoco.
  - Pareti in tinta unita o altri soggetti con contrasto molto basso
  - Soggetti in forte controluce
  - Soggetti molto risplendenti
  - Persiane o altri oggetti che presentano un motivo ripetitivo orizzontalmente
  - Soggetti multipli a distanze differenti dalla fotocamera
  - Soggetto in luogo oscuro
  - Soggetto che è troppo distante per essere raggiunto dalla luce proveniente dalla spia per l'AF Assist
  - Movimento della fotocamera durante la ripresa
  - Soggetto in movimento veloce
  - Soggetti al di fuori della gamma di ripresa della fotocamera
- Se non è possibile eseguire la messa a fuoco correttamente, provare ad utilizzare il blocco della messa a fuoco (pagina 42) oppure la messa a fuoco manuale (pagina 40).



## Uso del Pannello di controllo

Il Pannello di controllo può essere utilizzato per configurare le impostazioni della fotocamera.

### 1. Nel modo REC, premere [SET].

Questa operazione selezionerà una delle icone del Pannello di controllo e visualizzerà le sue impostazioni.



### 2. Usare [▲] e [▼] per selezionare l'impostazione che si desidera cambiare.

- |  |   |
|--|---|
| ① Dimensione/qualità dell'immagine istantanea* (pagine 34, 74) | ⑥ Autoscatto (pagina 45)                                |
| ② Qualità dell'immagine di filmato (pagina 37)                 | ⑦ Rilevamento viso/Trucco/Paesaggio (pagine 46, 75, 76) |
| ③ Flash (pagina 38)  | ⑧ Visualizzazione del menu REC (pagina 63)              |
| ④ Messa a fuoco (pagina 40)                                    | ② Selezione della scena BEST SHOT (pagina 55)           |
| ⑤ Area AF (pagina 43)  |   |

\* La qualità dell'immagine di istantanee non può essere cambiata usando il Pannello di controllo.

### 2. Usare [◀] e [▶] per cambiare l'impostazione.

### 3. Se si desidera configurare altre impostazioni, ripetere i punti 2 e 3.

### 4. Dopo che tutte le impostazioni sono state eseguite nella maniera desiderata, premere [SET].

Questa operazione applicherà le impostazioni e farà ritornare al modo REC.

Se è selezionato "MENU", apparirà il menu REC.

Se è selezionato "BS", apparirà il menu delle scene BEST SHOT.

- È possibile chiudere il Pannello di controllo premendo [AUTO].

## NOTA

- Nessuna icona viene visualizzata per qualsiasi opzione del Pannello di controllo (pagina 11) che è regolata alla sua impostazione iniziale di default (ripristino). Un'icona apparirà solo se si cambia l'impostazione dell'opzione corrispondente del Pannello di controllo. Di seguito vengono riportate le impostazioni iniziali di default per le opzioni del Pannello di controllo.
  - Flash: Flash automatico
  - Messa a fuoco: Fuoco automatico
  - Area AF: Spot
  - Autoscatto: Disattiv
  - Rilevamen.viso: Disattiv
- È anche possibile configurare le impostazioni all'infuori di quelle elencate sopra (pagina 63).

## Cambiamento della dimensione dell'immagine (Dimensione)

### Pixel

L'immagine di una fotocamera digitale è un insieme di piccoli punti chiamati "pixel". Più pixel sono presenti in un'immagine, e più dettagliata sarà l'immagine. Tuttavia, generalmente è possibile eseguire la ripresa con un numero minore di pixel se si stampa un'immagine (formato L) tramite un servizio stampa, si allega un'immagine ad e-mail, si visiona l'immagine su un computer, ecc.

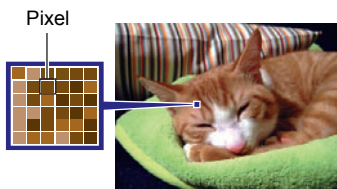

### Informazioni sulle dimensioni dell'immagine

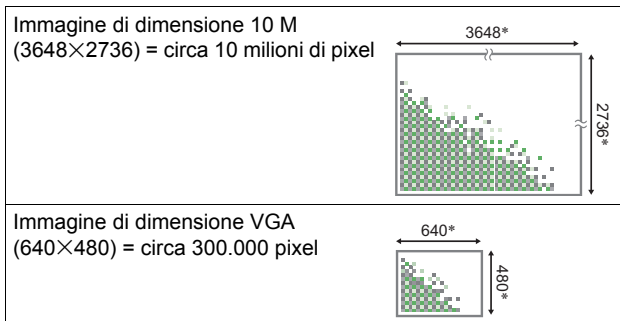

La dimensione di un'immagine indica quanti pixel sono contenuti in quell'immagine, e viene espressa come pixel orizzontali  $\times$  pixel verticali.



\* Unità: pixel

## Suggerimenti per la selezione delle dimensioni dell'immagine

Notare che le immagini più grandi hanno più pixel, quindi occupano più spazio nella memoria.

<b>Grande numero di pixel</b>	Immagine più dettagliata, ma occupa più spazio nella memoria. È migliore quando si intende eseguire stampe di grandi dimensioni (per esempio in formato A3).	
<b>Piccolo numero di pixel</b>	Immagine meno dettagliata, ma occupa meno spazio nella memoria. È migliore quando si desidera inviare le immagini via e-mail, ecc.	

- Per informazioni sulla dimensione dell'immagine, sulla qualità dell'immagine e sul numero di immagini che è possibile memorizzare, vedere a pagina 167.
- Per informazioni sulla dimensione delle immagini di filmati, vedere a pagina 37.
- Per informazioni sul ridimensionamento delle istantanee esistenti, vedere a pagina 98.

## ■ Per selezionare la dimensione dell'immagine di istantanea

1. Nel modo REC, premere [SET].

2. Usare [▲] e [▼] per selezionare l'opzione in alto del pannello di controllo (Dimensione dell'immagine di istantanea).

3. Usare [◀] e [▶] per selezionare una dimensione dell'immagine e quindi premere [SET].

Dimensione dell'immagine (Pixel)	Dimensione di stampa e applicazione suggerita	Descrizione
14 M (4320×3240)	Stampa poster	Buon dettaglio per una chiarezza migliore anche per le immagini rifilate (pagina 98) dall'originale
3:2 (4320×2880)	Stampa poster	
16:9 (4320×2432)	HDTV	
10 M (3648×2736)	Stampa poster	Buon dettaglio
6 M (2816×2112)	Stampa A3	
3 M (2048×1536)	Stampa 3.5"×5"	Ottimo quando conservare la capacità della memoria è relativamente più importante rispetto alla qualità dell'immagine.
VGA (640×480)	E Mail	I file di immagini sono più piccoli, e ciò è meglio quando si allegano le immagini ad e-mail. Tuttavia, le immagini sono relativamente più scadenti.

- L'impostazione iniziale di default di fabbrica della dimensione dell'immagine è "14 M".
- Selezionando "3:2", le immagini verranno registrate con un rapporto fra larghezza e altezza di 3:2, che corrisponde al rapporto standard della carta per la stampa.
- I caratteri "HDTV" stanno ad indicare "High Definition Television (televisore ad alta definizione)". Uno schermo HDTV ha un rapporto fra larghezza e altezza di 16:9, che lo rende più largo rispetto al rapporto ordinario fra larghezza e altezza di 4:3 degli schermi televisivi del passato. La vostra fotocamera può registrare immagini che sono compatibili con il rapporto di larghezza e altezza di uno schermo HDTV.
- Si devono considerare i formati della carta per la stampa suggeriti qui solo come orientamento (risoluzione di stampa di 200 dpi).

## ■ Specificazione di qualità delle immagini di filmato

La qualità delle immagini di filmato è uno standard che determina il dettaglio, l'uniformità e la chiarezza di un filmato durante la riproduzione. Riprendendo con l'impostazione di alta qualità (HD) si avrà di conseguenza la qualità migliore dell'immagine, ma questa scelta abbrevia anche la durata del tempo disponibile per la ripresa.

**1. Nel modo REC, premere [SET].**

**2. Usare [▲] e [▼] per selezionare la seconda opzione dall'alto del pannello di controllo (Qualità delle immagini di filmato).**

**3. Usare [◀] e [▶] per selezionare l'impostazione che si desidera e quindi premere [SET].**

Qualità dell'immagine (Pixel)		Velocità di trasmissione dati approssimativa	Frequenza di quadro
HD	1280×720	18,2 Megabit al secondo	20 fotogrammi al secondo
STD	640×480	12,2 Megabit al secondo	30 fotogrammi al secondo

- Il rapporto tra larghezza e altezza di 16:9 è disponibile solo quando è selezionato "HD" come qualità dell'immagine.
- La capacità di memoria (durata di registrazione filmato che è possibile riprendere) sarà influenzata dalle impostazioni di qualità configurate (pagina 168).

## Uso del flash (Flash)

1. Nel modo REC, premere [▼] (🗑️⚡) una volta.

2. Usare [◀] e [▶] per selezionare l'impostazione del flash che si desidera, e quindi premere [SET].

- Se non ci sono indicatori sullo schermo monitor, è possibile commutare ciclicamente i modi del flash premendo [▼] (🗑️⚡). È possibile attivare o disattivare le informazioni sul display premendo [▲] (DISP) (pagina 13).

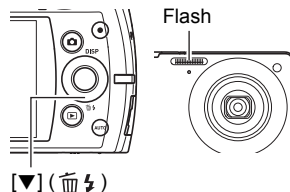

<b>⚡A Flash automatico</b>	Il flash si aziona automaticamente, conformemente con le condizioni dell'esposizione (quantità di luce e luminosità).
<b>🚫 Flash disattivato</b>	Il flash non si aziona.
<b>⚡ Flash attivato</b>	Il flash si aziona sempre. Questa impostazione può essere usata per schiarire un soggetto che normalmente diviene scuro a causa della luce del sole o del controluce (flash sincronizzato per luce diurna).
<b>⚡ Off Flash tenue</b>	Il flash tenue si aziona sempre, indifferentemente dalle condizioni di esposizione.
<b>👁️ Rid occhi rossi</b>	Il flash si aziona automaticamente. Questo tipo di flash può essere utilizzato per ridurre la possibilità della comparsa di un rossore negli occhi del soggetto.

3. Premere il pulsante di scatto dell'otturatore per scattare.

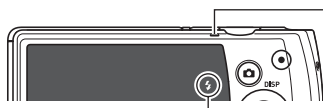

⚡ indica che il flash si azionerà.

### Spia posteriore

Lampeggia in arancione mentre la carica del flash è in corso, per indicare che la registrazione dell'immagine è disabilitata.

- Non sarà possibile riprendere un'altra istantanea con flash finché la spia non interrompe a lampeggiare in arancione, indicante che la carica è completata.
- Per informazioni sulla gamma del flash, vedere a pagina 170.

## NOTA

---

- Fare attenzione in modo che le dita e la cinghia non ostruiscano il flash.
- Potrebbe non essere possibile ottenere l'effetto desiderato se il soggetto è troppo lontano o troppo vicino.
- Il tempo di ricarica del flash (pagina 170) dipende dalle condizioni di funzionamento (condizione della pila, temperatura ambiente, ecc.).
- Scattando con il flash disattivato quando l'illuminazione è scarsa, può avere come risultato una bassa velocità dell'otturatore, che a sua volta può causare la visione offuscata dell'immagine dovuta al movimento della fotocamera. In tali condizioni, installare la fotocamera su un treppiede, ecc.
- Con la funzione di riduzione del fenomeno degli occhi rossi, il flash viene azionato automaticamente concordemente con l'esposizione. Il flash non si aziona nelle zone dove l'illuminazione è sufficiente.
- La presenza della luce solare in esterni, l'illuminazione fluorescente o altra fonte di illuminazione, può avere come conseguenza colori dell'immagine anormali.
- Selezionare  (Flash disattivato) per l'impostazione del flash quando si riprende nelle aree dove è proibita la foto con flash.

### Riduzione del fenomeno degli occhi rossi

L'uso del flash per scattare di notte o in un ambiente poco illuminato può causare macchie rosse all'interno degli occhi delle persone ritratte nell'immagine. Ciò avviene a causa del riflesso della luce del flash sulla retina dell'occhio. Quando come modo di flash si seleziona la riduzione del fenomeno degli occhi rossi, la fotocamera esegue un preflash per provocare la chiusura dell'iride negli occhi di ciascuna persona ripresa nell'immagine, il che riduce la possibilità della comparsa del fenomeno degli occhi rossi. La fotocamera è dotata anche di una funzione di correzione automatica che corregge l'effetto degli occhi rossi nelle immagini registrate.

Tenere presente i seguenti importanti punti quando si usa la funzione di riduzione del fenomeno degli occhi rossi.

- La riduzione del fenomeno degli occhi rossi non funziona se le persone ritratte nell'immagine non guardano nella direzione della fotocamera (flash).
- La riduzione del fenomeno degli occhi rossi potrebbe non funzionare bene se i soggetti si trovano lontano dalla fotocamera.

## Selezione di un modo di messa a fuoco (Messa a fuoco)

È possibile selezionare un'impostazione del modo di messa a fuoco.

- 1. Nel modo REC, premere [SET].**
- 2. Usare [▲] e [▼] per selezionare la quarta opzione dall'alto del pannello di controllo (Messa a fuoco).**
- 3. Usare [◀] e [▶] per selezionare l'impostazione che si desidera e quindi premere [SET].**

Impostazioni	Tipo di scatto	Modo di messa a fuoco		Gamma di messa a fuoco approssimativa*1	
		Istantanee	Filmati	Istantanee	Filmati
<b>AF</b> Fuoco automatico	Registrazione generale	Automatico	Punto focale fisso	Da circa 20 cm a ∞ (infinito) (Grandangolo)	Distanza fissa*2
<b>☑</b> Macro	Primi piani	Automatico		Da circa 8 cm a 50 cm (Primo passo dello zoom dall'impostazione di grandangolo massimo)	
<b>☑s</b> Super macro	Primi piani	Automatico		Da circa 8 cm a 50 cm	
<b>∞</b> Infinito	Paesaggi e altri soggetti distanti	Fissa		Infinito	
<b>MF</b> Fuoco manuale	Quando si desidera eseguire la messa a fuoco manuale	Manuale		Da circa 20 cm a ∞ (infinito)*2 (Grandangolo)	

\*1 La gamma della messa a fuoco è la distanza dalla superficie dell'obiettivo.

\*2 Il minimo cambia con l'impostazione dello zoom ottico.



## Super macro

Super macro fissa lo zoom ottico ad una posizione che vi consente di riprendere dalla distanza più vicina al soggetto. Le immagini del soggetto risultano più vicine e più grandi.

### NOTA

- Lo zoom è fisso mentre è selezionato Super macro, in modo che nessuna operazione dello zoom venga eseguita quando si slitta il controllo dello zoom.

## Per mettere a fuoco con la messa a fuoco manuale

**1. Sullo schermo monitor, comporre l'immagine in modo che il soggetto che si desidera mettere a fuoco sia all'interno del riquadro giallo.**

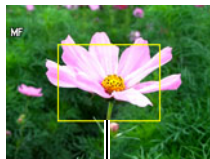

Riquadro giallo

**2. Osservando l'immagine sullo schermo monitor, usare [◀] e [▶] per regolare la messa a fuoco.**

- L'immagine che in questo momento si trova all'interno del riquadro verrà ingrandita e occuperà l'intero schermo monitor, facilitando in tal modo la messa a fuoco. Se non si esegue nessuna operazione per due secondi mentre è visualizzata l'immagine ingrandita, riapparirà la schermata del punto 1.

### NOTA

- Una funzione di Macro automatico rileva quanto è lontano il soggetto dall'obiettivo, e seleziona automaticamente la messa a fuoco Macro o la messa a fuoco automatica di conseguenza.
- L'uso del flash assieme alla messa a fuoco Macro può causare il blocco della luce del flash, che di conseguenza può produrre ombre indesiderate dell'obiettivo sull'immagine.
- Ogni volta che si esegue un'operazione di zoom ottico mentre si riprende con la messa a fuoco automatica, la messa a fuoco Macro o la messa a fuoco manuale, sullo schermo del monitor apparirà un valore per indicare la gamma della messa a fuoco, come viene mostrato di seguito.

Esempio: Da ○○ cm a ∞

\* ○○ è il valore attuale della gamma di messa a fuoco.

## Uso del blocco della messa a fuoco

Il "Blocco della messa a fuoco" è una tecnica che può essere utilizzata quando si vuole comporre un'immagine nella quale il soggetto che si desidera mettere a fuoco non si trova all'interno della cornice per la messa a fuoco al centro dello schermo.

- Per usare il blocco della messa a fuoco, selezionare "Spot" per l'area della messa a fuoco automatica (pagina 43).

**1. Allineare la cornice per la messa a fuoco sullo schermo monitor, con il soggetto che si desidera mettere a fuoco, e quindi premere il pulsante di scatto dell'otturatore fino a metà corsa.**

**2. Mantenendo premuto il pulsante di scatto dell'otturatore a metà corsa (che mantiene l'impostazione di messa a fuoco), spostare la fotocamera per comporre l'immagine.**

**3. Quando si è pronti per scattare l'immagine, premere il pulsante di scatto dell'otturatore fino in fondo.**

Soggetto da mettere a fuoco

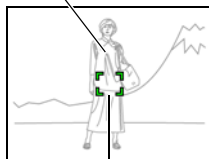





Cornice per la messa a fuoco



### NOTA

- La funzione di blocco della messa a fuoco blocca anche l'esposizione (AE).

## Specificazione dell'area di messa a fuoco automatica (Area AF)

 <b>Intelligente</b>	La fotocamera determina automaticamente il punto di messa a fuoco sullo schermo ed esegue la messa a fuoco in quel punto (AF intelligente). <ul style="list-style-type: none"><li>• Rilevamento viso (pagina 46) opera automaticamente.</li></ul>
 <b>Spot</b>	Con questo modo appare una piccola area al centro dell'immagine. Questa impostazione opera bene con il blocco della messa a fuoco (pagina 42).
 <b>Multipla</b>	Quando si preme il pulsante di scatto dell'otturatore a metà corsa mentre è selezionata questa impostazione, la fotocamera selezionerà l'area della messa a fuoco automatica ottimale tra nove aree possibili. Sarà visualizzata in verde la cornice per la messa a fuoco dell'area dove la fotocamera esegue la messa a fuoco.
 <b>Puntamen</b>	Premendo a metà corsa il pulsante di scatto dell'otturatore si esegue la messa a fuoco sul soggetto e si determina il puntamento della cornice per la messa a fuoco sul movimento del soggetto.

- 1. Nel modo REC, premere [SET].**
- 2. Usare [▲] e [▼] per selezionare la quinta opzione dall'alto del pannello di controllo (Area AF).**
- 3. Usare [◀] e [▶] per selezionare l'impostazione che si desidera e quindi premere [SET].**
- 4. Puntare la fotocamera sul soggetto e premere il pulsante di scatto dell'otturatore fino a metà corsa. Attendere finché la fotocamera regoli automaticamente l'esposizione e la messa a fuoco.**

## 5. Premere il pulsante di scatto dell'otturatore fino in fondo.

" Intelligente"

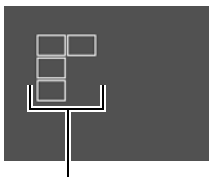

Cornice per la messa a fuoco

" Spot" o " Puntamen"

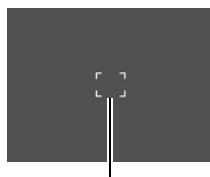

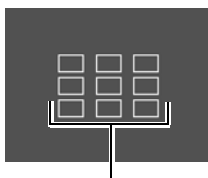

Cornice per la messa a fuoco

" Multipla"



Cornice per la messa a fuoco



### **IMPORTANTE!**

- Non è possibile selezionare " Puntamen" per l'area di messa a fuoco automatica mentre si utilizza la funzione di scatto automatico (pagina 69).
- Selezionando " Puntamen" si può causare il verificarsi di vibrazioni e disturbi dovuti all'azionamento dell'obiettivo mentre si punta un soggetto. Ciò non è indice di problemi di funzionamento.

## Uso dell'autoscatto (Autoscatto)

Con la funzione di autoscatto, premendo il pulsante di scatto dell'otturatore si avvia un timer. L'otturatore viene rilasciato e l'immagine viene scattata dopo un periodo di tempo prestabilito.

1. Nel modo REC, premere [SET].
2. Usare [▲] e [▼] per selezionare la sesta opzione dall'alto del Pannello di controllo (Autoscatto).
3. Usare [◀] e [▶] per selezionare l'impostazione che si desidera e quindi premere [SET].

 Autoscatto 10 sec	Autoscatto dopo 10 secondi
 Autoscatto 2 sec	Autoscatto dopo 2 secondi • Quando si esegue la ripresa in condizioni che rallentano la velocità dell'otturatore, è possibile usare questa impostazione per prevenire la visione offuscata dell'immagine dovuta al movimento della fotocamera.
 Autoscatto x3 (Autoscatto triplo)	Si scattano tre immagini: un'immagine 10 secondi dopo che viene premuto il pulsante di scatto dell'otturatore, e le successive due immagini appena la fotocamera è pronta dopo la ripresa dell'immagine precedente. Il tempo che si richiede per rendere la fotocamera pronta per scattare dipende dalle impostazioni relative alla dimensione e qualità dell'immagine, se sia inserita o no la scheda di memoria nella fotocamera, e dalla condizione di carica del flash.
Disattivato	Disattiva l'autoscatto.

- La luce frontale lampeggia mentre è in corso il conteggio alla rovescia dell'autoscatto.
- È possibile interrompere un conteggio alla rovescia dell'autoscatto in corso premendo [SET].

Luce frontale

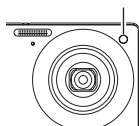

### NOTA

- Non è possibile utilizzare l'autoscatto insieme alle seguenti funzioni. Scatto continuo (4 fps, 10 fps), alcune scene BEST SHOT
- Non è possibile utilizzare l'autoscatto triplo insieme alle seguenti funzioni. Scatto automatico, Continuo, filmati, modalità trucco, modalità paesaggio, alcune scene BEST SHOT

## Uso di rilevamento viso (Rilevamen.viso)

Quando si riprendono persone, la funzione di rilevamento viso rileva fino a dieci visi di individui e regola conseguentemente la messa a fuoco e la luminosità.

**1. Nel modo REC, premere [SET].**

**2. Usare [▲] e [▼] per selezionare la terza opzione dal basso del Pannello di controllo (Rilevamen.viso).**

**3. Usare [◀] e [▶] per selezionare “ Rilevamento viso: Attiv” e quindi premere [SET].**

**4. Puntare la fotocamera sul soggetto(i).**

La fotocamera rileverà i visi delle persone e visualizzerà una cornice intorno ad ognuno di essi.



Icona di Rilevamento viso

**5. Premere il pulsante di scatto dell'otturatore fino a metà corsa.**

La fotocamera eseguirà la messa a fuoco, e le cornici intorno ai visi messi a fuoco si illumineranno in verde.

**6. Premere il pulsante di scatto dell'otturatore fino in fondo.**

### **IMPORTANTE!**

- La fotocamera esegue la messa a fuoco al centro se non è possibile rilevare un viso.
- L'unico modo di messa a fuoco disponibile mentre è abilitata la funzione di rilevamento viso, è Fuoco automatico (AF).
- Il rilevamento viso potrebbe impiegare un po' di tempo in più se si tiene la fotocamera di lato.
- Il rilevamento dei seguenti tipi di visi non è supportato.
  - Viso ostruito da capelli, occhiali da sole, un cappello ecc., oppure un viso in ombra oscura
  - Un profilo o un viso in posa angolata
  - Un viso molto distante e piccolo, o molto vicino e grande
  - Un viso in una zona che è molto scura
  - Il viso di un animale domestico o qualche altro soggetto non umano
- Non è possibile usare la funzione di rilevamento viso in combinazione con una qualsiasi delle seguenti funzioni.
  - Alcune scene BEST SHOT
  - Registrazione di filmati
- L'impostazione Area AF (pagina 43) viene ignorata mentre è abilitato il rilevamento viso.

## Ripresa con lo zoom

La fotocamera è dotata di vari tipi di zoom: zoom ottico, Zoom HD, Zoom SR e zoom digitale. Il massimo fattore dello zoom dipende dall'impostazione di dimensione d'immagine.

<b>Zoom ottico</b>	Cambia la distanza focale dell'obiettivo.
<b>Zoom HD</b>	Consente maggiori capacità dello zoom tagliando via una porzione dell'immagine originale e ingrandendola.
<b>Zoom SR</b>	Applica la tecnologia di super risoluzione per evitare il deterioramento della risoluzione.
<b>Zoom digitale</b>	Elabora digitalmente il centro dell'immagine per ingrandirla.

### 1. Nel modo REC, slittare il controllo dello zoom per zumare.



Grandangolo



Teleobiettivo

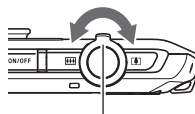

Controllo dello zoom

(Grandangolo) : Riduce la dimensione del soggetto ed estende la gamma.

(Teleobiettivo) : Ingrandisce il soggetto e restringe la gamma.

### 2. Premere il pulsante di scatto dell'otturatore per riprendere l'immagine.

#### **IMPORTANTE!**

- Lo zoom digitale, zoom HD e zoom SR sono disabilitati mentre è attivata la sovrimpressione della data (pagina 138)

#### **NOTA**

- Si raccomanda l'uso di un treppiede per proteggersi dall'offuscamento dell'immagine dovuto al movimento della fotocamera quando si riprende con il teleobiettivo.
- L'esecuzione di un'operazione di zoom cambia l'apertura dell'obiettivo.
- Solo lo zoom digitale è disponibile durante la registrazione di filmati. È possibile regolare l'impostazione di zoom ottico prima di premere  (Filmati) per avviare la registrazione di filmati.

## Interpretazione della barra dello zoom

Durante un'operazione di zoom, sullo schermo monitor appare una barra dello zoom per mostrare l'impostazione attuale dello zoom.

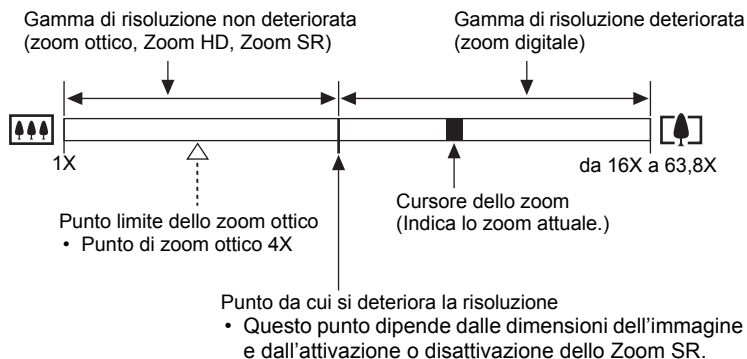

### Icona di zoom

L'apparenza dell'icona di zoom sullo schermo monitor dipende dal fattore di zoom.

<b>Zoom ottico</b>	Non visualizzata
<b>Zoom HD</b>	Non visualizzata
<b>Zoom SR</b>	
<b>Zoom digitale</b>	



## ■ Fattore di zoom

Il fattore dello zoom dipende dalle dimensioni dell'immagine (pagina 34) e dall'attivazione o disattivazione dello Zoom SR.

Dimensione dell'immagine	Fattore di zoom massimo per la risoluzione non deteriorata		Fattore di zoom massimo totale
	Zoom SR: Disattiv	Zoom SR: Attiv	
14 M	4X	6X	16X
3:2	4X	6X	16X
16:9	4X	6X	16X
10 M	4,7X	7,1X	19X
6 M	6,1X	9,2X	24,5X
3 M	8,4X	12,6X	33,7X
VGA	27,0X	40,4X	63,8X

## Zoom con perdita minima di risoluzione di istantanee (Zoom SR)

La tecnologia di super risoluzione è impiegata per analizzare l'immagine, e quindi eseguire l'interpolazione per evitare la perdita di risoluzione globale che si verifica quando si usa lo zoom. Per informazioni sulle gamme dei fattori di zoom effettivi nei quali è efficace lo Zoom SR, vedere a pagina 49.

1. Nel modo REC, premere [SET].
2. Usare [▲] e [▼] per selezionare la seconda opzione dal basso del Pannello di controllo (MENU) e quindi premere [SET].
3. Usare [◀] e [▶] per selezionare la scheda "Qualità".
4. Usare [▲] e [▼] per selezionare "Zoom SR" e quindi premere [▶].
5. Usare [▲] e [▼] per selezionare "Attiv" e quindi premere [SET].

### NOTA

- Lo zoom SR è efficace quando si desidera catturare trame delicate.
- Lo zoom SR non funziona durante la registrazione dei filmati.
- Le funzioni seguenti sono disabilitate quando si riprende con lo zoom SR.  
Scatto continuo, Autoscatto triplo, modalità Trucco, alcune scene BEST SHOT

## Per registrare un filmato

### 1. Configurare l'impostazione di qualità per il filmato (pagina 37).

La durata del filmato che è possibile registrare dipenderà dall'impostazione di qualità selezionata.

### 2. Nel modo REC, puntare la fotocamera verso il soggetto e quindi premere [●] (Filmati).

Questa operazione avvierà la registrazione e visualizzerà **REC** sullo schermo monitor.

La registrazione di filmati include l'audio monofonico.

- Immediatamente dopo che si preme [●] (Filmati), la fotocamera metterà a fuoco automaticamente il soggetto al centro dello schermo monitor. Dopodiché, la messa a fuoco viene fissata durante la registrazione del filmato.

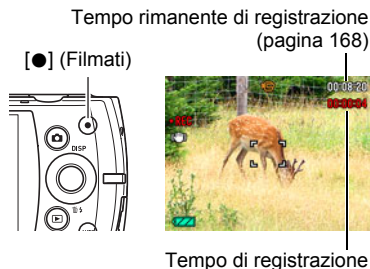

### 3. Premere di nuovo [●] (Filmati) per interrompere la registrazione.

- Ogni filmato può avere una durata fino a 29 minuti. La registrazione di un filmato si arresta automaticamente dopo 29 minuti di registrazione. La registrazione di un filmato si arresterà automaticamente anche se la memoria diviene piena prima che si arresti la registrazione premendo [●] (Filmati).

## Ripresa con BEST SHOT

Con BEST SHOT (pagina 55), è possibile selezionare la scena campione che corrisponde al tipo di filmato che si sta tentando di riprendere, e la fotocamera cambierà le sue impostazioni di conseguenza, per ottenere sempre filmati eccellenti. Selezionando la scena BEST SHOT denominata Notturmo, ad esempio, si configurerà la fotocamera in modo che le scene notturne appaiano più nitide e luminose.

## Minimizzazione degli effetti del movimento della fotocamera durante la registrazione di filmati

È possibile configurare la fotocamera per minimizzare gli effetti del movimento della fotocamera durante la registrazione di filmati (pagina 65). Notare, tuttavia, che questa funzione non previene l'offuscamento dell'immagine dovuto al movimento del soggetto, e rende il campo visivo più ristretto.

## NOTA

- Eseguendo la registrazione di filmati per un lungo periodo tempo, la fotocamera diverrà leggermente calda al tocco. Ciò è normale e non è indice di problemi di funzionamento.
- La fotocamera registra anche l'audio. Tenere presente i seguenti punti quando si riprende un filmato.
  - Fare attenzione a non ostruire il microfono con le dita, ecc.
  - Non sarà possibile ottenere buoni risultati di registrazione se la fotocamera è eccessivamente lontana da quello che state provando a registrare.
  - L'azionamento dei pulsanti della fotocamera durante la ripresa può essere causa di rumore che può essere incluso nell'audio.
- La ripresa di un soggetto fortemente illuminato può causare la comparsa di una striscia verticale o una tonalità dominante rosa sull'immagine dello schermo monitor. Ciò non è indice di problemi di funzionamento.
- Quando si utilizza la memoria incorporata della fotocamera o alcuni tipi di schede di memoria, può richiedersi un notevole tempo per la registrazione dei dati, il che potrebbe avere come risultato interruzioni delle immagini e/o audio. Questa condizione viene indicata con **REC** e **REC** lampeggianti sullo schermo monitor. Per evitare la perdita di fotogrammi dei filmati, si raccomanda l'uso di una scheda di memoria con una velocità massima di trasferimento dati di almeno 10 MB al secondo (pagina 155).
- Solo lo zoom digitale può essere utilizzato per zoomare durante la registrazione di filmati. Poiché non è possibile usare lo zoom ottico durante la registrazione di un filmato, zoomare come si richiede prima di premere **[●]** (Filmato) per avviare la registrazione.
- Gli effetti del movimento della fotocamera in un'immagine divengono più pronunciati se si riprendono primi piani o con un grande fattore di zoom. Per questo motivo, in tali condizioni si raccomanda l'uso di un treppiede.
- La messa a fuoco è fissa durante la registrazione dei filmati.

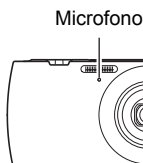

## Uso del filmato preregistrato

Con questa funzione, la fotocamera preregistra fino a quattro secondi di quello che sta accadendo davanti all'obiettivo, in un buffer che viene aggiornato continuamente. Premendo [●] (Filmati), si salva l'azione preregistrata (contenuto del buffer) seguita dalla registrazione in tempo reale. La registrazione in tempo reale continua finché non la si arresta.

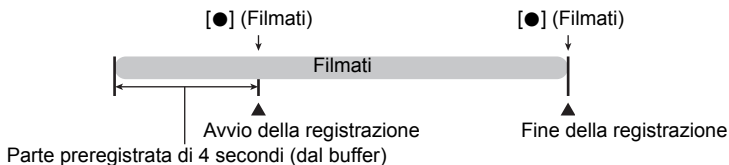

### ■ Per predisporre la fotocamera per riprendere con la preregistrazione filmato

1. Nel modo REC, premere [SET].
2. Usare [▲] e [▼] per selezionare l'opzione in basso del Pannello di controllo (BS) e quindi premere [SET] (pagina 33).
3. Usare [▲], [▼], [◀] e [▶] per selezionare la scena "Preregistr. (Filmato)" e quindi premere [SET].  
Questa operazione fa apparire  sullo schermo monitor.

### ■ Per riprendere un filmato preregistrato

1. Puntare la fotocamera sul soggetto e quindi premere a metà corsa il pulsante di scatto dell'otturatore per mettere a fuoco con la messa a fuoco automatica.
  - Una volta ottenuta la messa a fuoco corretta, rilasciare il pulsante di scatto.
2. Premere [●] (Filmati).  
Questa operazione salverà i quattro secondi d'azione preregistrati nel buffer e avvierà la registrazione in tempo reale.
3. Premere di nuovo [●] (Filmati) per interrompere la registrazione.
  - Per disattivare la funzione di preregistrazione filmato usare [▲] e [▼] per selezionare l'opzione in basso del Pannello di controllo (BS) e quindi selezionare  (Automatico).

## Scatto di un'istantanea durante la ripresa di un filmato

### 1. Mentre si registra un filmato, premere il pulsante di scatto dell'otturatore.

La registrazione del filmato continua dopo la registrazione dell'istantanea.

#### NOTA

- È possibile usare [▼] (  ) mentre si riprende un filmato, per cambiare l'impostazione del modo di flash.
- La registrazione del filmato viene interrotta per qualche secondo al punto dove viene registrata un'istantanea.
- La ripresa di un'istantanea durante la registrazione del filmato non è possibile quando si riprende con uno qualsiasi dei seguenti modi.
  - Automatico Premium
  - Alcune scene BEST SHOT

## Registrazione del solo audio (Registrazione vocale)

La registrazione vocale consente di registrare solo l'audio, senza un'istantanea o filmato.

- Per informazioni sulle capacità di registrazione vocale, vedere a pagina 168.

### 1. Nel modo REC, premere [SET].

### 2. Usare [▲] e [▼] per selezionare l'opzione in basso del Pannello di controllo (BS) e quindi premere [SET] (pagina 33).

### 3. Usare [▲], [▼], [◀] e [▶] per selezionare "Registrazione vocale" e quindi premere [SET].

Questa operazione fa apparire  sullo schermo monitor.

### 4. Premere il pulsante di scatto dell'otturatore per avviare la registrazione.

- La spia posteriore lampeggia in verde mentre la registrazione è in corso.
- Premendo [SET] durante la registrazione verrà inserito un marcatore nella registrazione. Durante la riproduzione, sarà possibile saltare alle posizioni dei marcatori presenti nella registrazione.

Tempo di registrazione

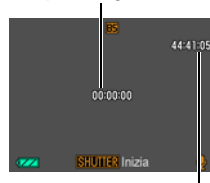

Tempo di registrazione rimanente

### 5. Premere di nuovo il pulsante di scatto dell'otturatore per interrompere la registrazione dell'audio.

- Per creare un altro file di registrazione dell'audio, ripetere i punti 4 e 5.
- Per disattivare la funzione di registrazione vocale, premere [SET], usare [▲] e [▼] per selezionare l'opzione in basso del Pannello di controllo (BS) e quindi selezionare  (Automatico).

## NOTA

- È possibile usare [▲] (DISP) durante la registrazione dell'audio per commutare l'attivazione e la disattivazione dello schermo monitor.
- Quando il contenuto dello schermo monitor viene disattivato, selezionando la scena "Registrazione vocale" si spegnerà immediatamente lo schermo monitor (pagina 13).

### Informazioni sui dati audio

- È possibile riprodurre i file audio su un computer con l'applicazione Windows Media Player o QuickTime.
  - Dati audio: WAVE/IMA-ADPCM (estensione WAV)

## Per riprodurre una registrazione audio

- 1. Nel modo PLAY, usare [◀] e [▶] per visualizzare il file di registrazione vocale che si desidera riprodurre.**

 viene visualizzato al posto di un'immagine per un file di registrazione vocale.



- 2. Premere [●] (Filmati) per avviare la riproduzione.**

- È anche possibile avviare la riproduzione selezionando la seconda voce dall'alto del pannello PLAY (Avvio riproduzione) e premendo [SET] (pagina 90).

### Controlli per la riproduzione della registrazione vocale

Avanzamento rapido in avanti/ all'indietro	[◀] [▶]
Riproduzione/pausa	[SET]
Salto ad un marcatore	Mentre la riproduzione è messa in pausa, premere [◀] o [▶] per saltare al marcatore successivo, e quindi premere [SET] per riprendere la riproduzione.
Regolazione del volume	Premere [▼] e quindi premere [▲] [▼]
Schermo monitor attivazione/ disattivazione	[▲] (DISP)
Conclusione della riproduzione	[●] (Filmati)

## NOTA

- Per informazioni sulla cancellazione di un file di registrazione vocale, vedere a pagina 30.

# Uso di BEST SHOT

## Che cosa è BEST SHOT?

BEST SHOT fornisce una collezione delle “scene” campione che mostrano una varietà di tipi differenti di condizioni di ripresa. Quando è necessario cambiare la predisposizione della fotocamera, ricercare semplicemente la scena che corrisponde a ciò che si sta tentando di realizzare, e la fotocamera si predisporrà automaticamente. Questa funzione aiuta a minimizzare l'occasione di immagini rovinatae dovute alle impostazioni inadeguate di esposizione e di velocità dell'otturatore.

## Alcune scene campione

			
Ritratto	Paesaggio	Notturmo	Notturmo con persone

## Per scattare un'immagine con BEST SHOT

1. Nel modo REC, premere [SET].

2. Usare [▲] e [▼] per selezionare l'opzione in basso del Pannello di controllo (BS) e quindi premere [SET] (pagina 33).

Questa operazione visualizza un menu delle scene BEST SHOT.

- La selezione dell'impostazione iniziale è  (Automatico).

3. Usare [▲], [▼], [◀] e [▶] per spostare il riquadro alla scena che si desidera selezionare.

- Il menu delle scene ha pagine multiple. Usare [▲] e [▼] per scorrere le pagine del menu.
- È possibile accedere alle informazioni sulla scena attualmente selezionata. Per dettagli, vedere a pagina 56.
- Per ritornare alla registrazione di un'istantanea normale, selezionare Scena 1  (Automatico).

Scena selezionata attualmente  
(con riquadro)

[▲] [▼] [◀] [▶]

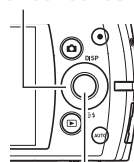

[SET]

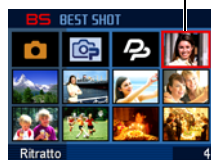

Nome di scena

Numero di scena

---

#### 4. Premere [SET] per configurare la fotocamera con le impostazioni per la scena attualmente selezionata.

Con questa operazione si ritorna al modo REC.

- Le impostazioni della scena selezionata rimangono in vigore finché non si seleziona una scena differente.
- Per selezionare una scena BEST SHOT differente, ripetere il procedimento sopra riportato dal punto 1.

---

#### 5. Premere il pulsante di scatto dell'otturatore (se si sta scattando un'istantanea) o [●] (Filmati) (se si sta riprendendo un filmato).

##### NOTA

- La scena BEST SHOT YouTube imposta la fotocamera per la registrazione di filmati appositamente ottimizzati per eseguirne l'uploading su YouTube. I filmati registrati con la scena YouTube vengono memorizzati in una cartella speciale per facilitarne la localizzazione per l'uploading (pagina 132).

#### ■ Uso della schermata di informazioni della scena

Per ricercare maggiori informazioni su una scena, selezionarla con il riquadro rosso sulla schermata di selezione scena, e quindi slittare il controllo dello zoom verso una delle due direzioni.

- Per ritornare al menu delle scene, slittare di nuovo il controllo dello zoom.
- Per scorrere le scene, usare [◀] e [▶].
- Per configurare la fotocamera con le impostazioni per la scena attualmente selezionata, premere [SET].





## ■ Avvertenze su BEST SHOT

- Alcune scene BEST SHOT non possono essere utilizzate durante la registrazione di un filmato.
- La scena preregistrazione filmato e la scena For YouTube non possono essere utilizzate durante la ripresa di un'istantanea.
- La scena Registrazione vocale non può essere utilizzata mentre si scatta un'istantanea o si registra un filmato.
- Alcune scene come Notturmo e Fuochi d'artificio determinano un'impostazione lenta della velocità di scatto. Poiché una bassa velocità dell'otturatore incrementa la possibilità della presenza di disturbi digitali nell'immagine, la fotocamera esegue automaticamente un processo di riduzione dei disturbi digitali quando una di queste scene è selezionata. Ciò significa che si impiegherà un po' di tempo in più per salvare l'immagine, che viene indicato dalla spia posteriore lampeggiante in verde. Non eseguire nessuna operazione con i pulsanti durante tale momento. Inoltre, è una buona idea usare un treppiede per evitare l'offuscamento dell'immagine dovuto al movimento della fotocamera quando si scatta con basse velocità dell'otturatore.
- La fotocamera include una scena campione che ottimizza le impostazioni per le immagini per siti di aste. A seconda del modello della vostra fotocamera, la scena campione viene denominata "For eBay" o "Asta". Le immagini registrate usando la scena campione per siti di aste vengono salvate in una cartella speciale in modo che sia possibile ritrovarle facilmente sul vostro computer (pagina 132).
- Le immagini registrate utilizzando le seguenti scene BEST SHOT vengono salvate con dimensioni di 3 M (2048×1536 pixel).  
Dipinto ad olio, Pastello ad olio, Acquarello
- Alta sensibilità
  - L'impostazione di alta sensibilità viene disabilitata ogni volta che si aziona il flash della fotocamera.
  - L'alta sensibilità potrebbe non produrre i risultati desiderati in condizioni di notevole oscurità.
  - Quando si riprende con velocità dell'otturatore molto basse, usare un treppiede per proteggersi dagli effetti dovuti al movimento della fotocamera.
  - In determinate condizioni di illuminazione, la fotocamera eseguirà un'operazione automatica di filtraggio dei disturbi, per ridurre i disturbi digitali presenti nell'immagine. Durante questa operazione la fotocamera richiede un tempo più lungo del normale per salvare l'immagine ed essere quindi pronta per lo scatto successivo.
- Le immagini delle scene BEST SHOT non sono state riprese usando questa fotocamera.
- Le immagini riprese usando una scena BEST SHOT potrebbero non produrre i risultati che ci si attende, a seguito delle condizioni di ripresa e altri fattori.
- È possibile modificare le impostazioni della fotocamera che vengono stabilite dopo la selezione di una scena BEST SHOT. Si fa notare, tuttavia, che le impostazioni BEST SHOT ritornano ai loro valori iniziali di default quando si seleziona un'altra scena BEST SHOT o si spegne la fotocamera.

## Creazione di predisposizioni BEST SHOT personalizzate

È possibile salvare fino ad un massimo di 999 predisposizioni della fotocamera come scene dell'utente BEST SHOT, per un richiamo immediato ogniqualvolta se ne ha bisogno.

**1. Sul menu delle scene BEST SHOT, selezionare la scena denominata BEST SHOT (Memorizza scena utente).**

**2. Usare [◀] e [▶] per selezionare l'istantanea o il filmato di cui si desidera salvare l'impostazione.**

**3. Usare [▲] e [▼] per selezionare "Salva", e quindi premere [SET].**

Alla vostra scena BEST SHOT sarà assegnato il nome "Richiamo scena utente", assieme ad un numero di scena.

### NOTA

- Le scene BEST SHOT di istantanee possono essere utilizzate solo per le istantanee, e le scene di filmati possono essere utilizzate solo per i filmati.
- È possibile controllare le impostazioni della scena BEST SHOT attualmente selezionata, visualizzando i menu di impostazione della fotocamera e osservando le loro impostazioni.
- Alle scene dell'utente di istantanea vengono assegnati i numeri nella sequenza: SU1, SU2, e così via, mentre ai filmati vengono assegnati i numeri nella sequenza: MU1, MU2, e così via.
- Le seguenti sono le impostazioni salvate per ogni scena dell'utente BEST SHOT di istantanee.  
Rilevamen.viso, Messa a fuoco, Valore EV, Bil bianco, Flash, ISO, Illuminazione, modalità Trucco, modalità Paesaggio, Filtro colore
- Le seguenti sono le impostazioni salvate per ogni scena dell'utente BEST SHOT di filmati.  
Messa a fuoco, Valore EV, Bil bianco, Filtro colore
- Le scene dell'utente BEST SHOT vengono salvate nella memoria incorporata (pagina 132), nella cartella SCENE (istantanee) o nella cartella MSCENE (filmati).
- La formattazione della memoria incorporata della fotocamera (pagina 143) cancella tutte le scene dell'utente BEST SHOT.
- Usare il seguente procedimento quando si desidera cancellare una scena dell'utente BEST SHOT.
  - ① Visualizzare la schermata di informazioni (pagina 56) della scena dell'utente BEST SHOT che si desidera cancellare.
  - ② Premere [▼] (  ), selezionare "Cancella" e quindi premere [SET].
- La predisposizione di un'immagine registrata con la funzione Automatico Premium non può essere salvata come una predisposizione dell'utente BEST SHOT.

## Ripresa di fototessere

È possibile usare questo procedimento per riprendere un ritratto, e quindi stamparlo nelle seguenti dimensioni standard di fototessera: 30×24 mm, 40×30 mm, 45×35 mm, 50×40 mm, 55×45 mm.

**1. Sul menu delle scene BEST SHOT, selezionare la scena “Fototessera”.**

**2. Premere il pulsante di scatto dell’otturatore per riprendere un ritratto della persona per la quale si desidera creare una fototessera.**

**3. Regolare la posizione del viso nell’immagine.**

[▲] [▼] [◀] [▶] : Sposta il ritratto verso l’alto, il basso, a sinistra e a destra.  
Controllo dello zoom: Ingrandire o diminuire il ritratto.

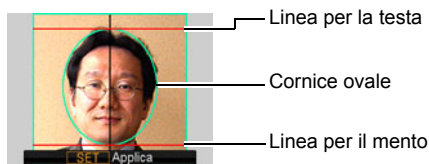

**4. Premere [SET].**

Questa operazione salva l’immagine nella memoria.

- L’immagine risultante viene sempre salvata come un’immagine di dimensioni 5 M (2560×1920 pixel), indifferentemente dall’impostazione di dimensioni dell’immagine della fotocamera.

### Stampa di una fototessera

L’operazione di stampa mette in uscita copie multiple della stessa immagine sullo stesso foglio in varie dimensioni standard di fototessera. Ritagliare l’immagine(i) di cui si necessita.

- Le stampe reali sono leggermente più grandi rispetto alle dimensioni standard di fototessera per facilitarne la rifilatura.
- Quando si stampa una fototessera, accertarsi di selezionare “4”×6”” come formato carta (pagina 110).
- Quando si stampa una fototessera, accertarsi di impostare la vostra stampante per “stampa senza bordi”. Per informazioni dettagliate, consultare la documentazione per l’utente in dotazione alla vostra stampante.

## Ripresa di immagini di biglietti da visita e documenti

Un processo chiamato “correzione trapezoidale” rende le linee diritte e naturali, anche se soggetti di forma rettangolare vengono ripresi da una angolazione.

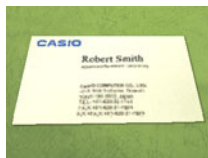

Prima della correzione della distorsione trapezoidale

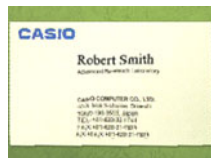

Dopo la correzione della distorsione trapezoidale

La funzione BEST SHOT dispone due scene.



Biglietti da visita e documenti

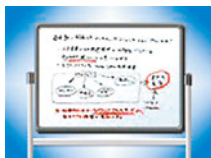

Lavagna bianca, ecc.

**1. Sul menu delle scene BEST SHOT, selezionare la scena “Biglietti da visita e documenti” o “Lavagna bianca, ecc.”.**

**2. Premere il pulsante di scatto dell'otturatore per riprendere l'immagine.**

Questa immagine apparirà sullo schermo monitor con un riquadro rosso attorno all'area selezionata per la correzione della distorsione trapezoidale. Se è presente un riquadro nero, ciò significa che la fotocamera ha rilevato più di un'area di cui potrebbe essere corretta la distorsione trapezoidale. Usare [◀] e [▶] per spostare il riquadro all'area di cui si desidera eseguire la correzione della distorsione trapezoidale.

- Se non è presente nessuna area di cui è necessario eseguire la correzione della distorsione trapezoidale, sullo schermo monitor apparirà il messaggio “Non è possibile correggere l'immagine!”, e l'immagine verrà salvata in memoria così come essa è.



**3. Usare [▲] e [▼] per selezionare “Correggi”, e quindi premere [SET].**

Questa operazione correggerà l'immagine, e salverà l'immagine risultante (corretta).

## NOTA

- Quando si compone un'immagine come quella mostrata sopra, accertarsi che l'intero contorno dell'oggetto che si sta tentando di riprendere sia racchiuso all'interno dello schermo monitor.
- Accertarsi che l'oggetto si trovi su uno sfondo che consenta alla sua sagoma di spiccare.
- Le immagini di dimensioni VGA vengono memorizzate come immagini di dimensioni VGA. Le immagini di tutte le altre dimensioni vengono memorizzate come immagini di 2 M (1600×1200 pixel).
- Lo zoom digitale è disabilitato mentre si riprende con le scene "Lavagna bianca, ecc." e "Biglietti da visita e documenti". Tuttavia, è possibile usare lo zoom ottico (pagina 47).

## Registrazione di un autoritratto

Con questa funzione, è possibile riprendere il proprio autoritratto puntando semplicemente la fotocamera verso il vostro viso.

BEST SHOT dispone di due scene di autoritratto da cui scegliere.

- Autoritratto (1 pers.): Scatta quando viene rilevato il viso di almeno una persona, incluso se stesso.
- Autoritratto (2 pers.): Scatta quando vengono rilevati i visi di almeno due persone, incluso se stesso.

### 1. Sul menu delle scene BEST SHOT, selezionare "Autoritratto (1 pers.)" o "Autoritratto (2 pers.)".

### 2. Premere il pulsante di scatto dell'otturatore fino in fondo, e puntare la fotocamera verso se stesso.

Circa tre secondi dopo aver premuto il pulsante di scatto dell'otturatore, la fotocamera entrerà in modalità di attesa dello scatto automatico ed avvierà il rilevamento viso. La fotocamera entrerà in attesa dello scatto automatico e rileverà i visi di tutte le persone presenti nell'immagine.

Quando la fotocamera è in grado di rilevare il numero degli individui richiesti, essa rilascerà automaticamente il pulsante di scatto dell'otturatore quando determina l'assenza di offuscamento dell'immagine.

- La fotocamera emetterà un suono di scatto dell'otturatore e la luce frontale lampeggerà due volte quando l'otturatore viene rilasciato.
- Per annullare l'attesa dello scatto automatico, premere [SET].



## **IMPORTANTE!**

- Se la fotocamera rimane in attesa dello scatto automatico senza il rilascio dell'otturatore, è possibile registrare un'immagine premendo di nuovo il pulsante di scatto dell'otturatore fino in fondo.
- Riprendendo con la funzione di autoritratto potrebbe prodursi un'immagine offuscata se si riprende in aree con scarsa illuminazione, che determina un'impostazione molto bassa della velocità dell'otturatore.
- Il tempo di rilascio dello spegnimento automatico (pagina 141) è fissato a cinque minuti mentre la fotocamera è in attesa dello scatto automatico. Lo stato di disattivazione (pagina 140) è disabilitato mentre è in uso lo scatto automatico.

## **Isolamento dei soggetti in movimento (Immagine movimento multiplo)**

L'opzione Immagine movimento multiplo può essere utilizzata per isolare un soggetto in movimento all'interno di una serie di immagini multiple, e le posiziona su uno sfondo fisso. Accertarsi che la fotocamera sia ben ferma o non stia vibrando quando si riprende con Immagine movimento multiplo.



### **1. Sul menu delle scene BEST SHOT, selezionare la scena "Immagine movimento multiplo".**

### **2. Premere il pulsante di scatto dell'otturatore per avviare la ripresa.**

La ripresa con lo scatto continuo si arresterà dopo un certo tempo, e l'immagine composta risultante apparirà sullo schermo monitor.

- Tenere la fotocamera ferma finché siano registrate tutte le immagini di scatto continuo.
- Quando si utilizza questa funzione, le dimensioni dell'immagine sono fissate a 3 M (2048×1536 pixel).

# Impostazioni avanzate

Le seguenti sono le operazioni con i menu che è possibile utilizzare per configurare le varie impostazioni della fotocamera.

- I contenuti e le operazioni del menu del modo REC sono differenti da quelli del modo PLAY. Questa sezione spiega le operazioni usando la schermata del menu REC. Per informazioni sulle operazioni della schermata del menu PLAY, vedere a pagina 90.

## Uso dei menu su schermo

### ■ Operazione dimostrativa della schermata del menu REC

1. Nel modo REC, premere [SET].

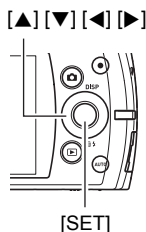

2. Usare [▲] e [▼] per selezionare la seconda opzione dal basso del Pannello di controllo (MENU) e quindi premere [SET] (pagina 33).

Questa operazione farà visualizzare la schermata del menu REC.

3. Usare [◀] e [▶] per selezionare la scheda in cui si trova la voce del menu che si desidera configurare.

4. Usare [▲] e [▼] per selezionare la voce del menu che si desidera, e quindi premere [▶].

5. Usare [▲] e [▼] per cambiare l'impostazione della voce di menu selezionata.

6. Dopo che l'impostazione è stata eseguita nella maniera desiderata, premere [SET] per applicare l'impostazione e ritornare alla schermata di inquadratura.

- Premendo [◀] invece di [SET], si applica l'impostazione selezionata e si ritorna alla selezione della voce di menu.
- Per configurare le impostazioni su un'altra scheda dopo aver premuto [◀] per ritornare alla selezione della voce del menu, usare [▲] per spostare l'evidenziazione fino alle schede, e quindi usare [◀] e [▶] per selezionare la scheda desiderata.

Esempio:  
Quando "Illuminazione" è selezionata nella scheda "Qualità"

Schede



Impostazioni

Voce di menu selezionata

## NOTA

- [AUTO] fornisce un aiuto per navigare tra le schede e i menu.
  - Premendo [AUTO] mentre è selezionata una scheda si visualizzerà la schermata di inquadratura.
  - Premendo [AUTO] mentre è selezionata una voce di menu o impostazione si ritornerà al passo precedente nella sequenza seguente: Impostazioni → Voci di menu → Scheda.



## IMPORTANTE!

- Cambiando da “Automatico” a “Automatico Premium” (pagina 25) si renderanno alcune voci di menu non disponibili.

## ■ Operazioni di menu REC in questo manuale

Le operazioni di menu REC vengono rappresentate in questo manuale come è mostrato di seguito. La seguente operazione è identica a quella descritta in “Operazione dimostrativa della schermata del menu REC” a pagina 63.

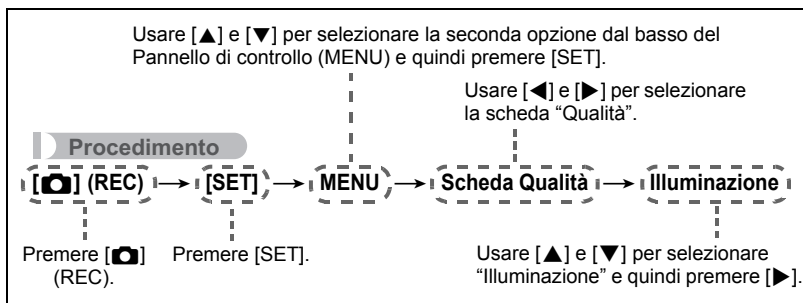





### Riduzione degli effetti del movimento della fotocamera e del soggetto (Antivibrazioni)

#### Procedimento



[] (REC) → [SET] → MENU → Scheda Registraz → Antivibrazioni

È possibile attivare la funzione antivibrazioni della fotocamera per ridurre l'offuscamento dell'immagine dovuto al movimento del soggetto o della fotocamera, che tende a verificarsi quando si riprende un soggetto in movimento utilizzando il teleobiettivo, quando si riprende un soggetto in rapido movimento, o quando si effettua la ripresa in condizioni di illuminazione scarsa.

La vostra fotocamera digitale è dotata di una funzione di correzione antivibrazioni della fotocamera di tipo con spostamento del sensore CCD e di una funzione di anti offuscamento dell'immagine ad alta sensibilità. Queste due funzioni operano insieme per minimizzare gli effetti del movimento delle mani e del soggetto.

 <b>Auto</b>	Minimizza gli effetti del movimento delle mani e del soggetto.
 <b>DEMO</b>	Premendo a metà corsa il pulsante di scatto dell'otturatore viene dimostrato l'effetto di Antivibrazioni. Tuttavia, l'immagine non viene registrata.
<b>Disattiv</b>	Disattiva le impostazioni della funzione antivibrazioni.

#### NOTA

- Solo la funzione di stabilizzazione della fotocamera può essere utilizzata durante la registrazione di un filmato.
- La sensibilità ISO, l'apertura e la velocità dell'otturatore non appaiono sullo schermo monitor quando si preme il pulsante di scatto dell'otturatore fino a metà corsa mentre è selezionato " Auto". Questi valori appariranno brevemente, tuttavia, nell'immagine di anteprima visualizzata immediatamente dopo aver scattato un'istantanea.
- Riprendendo mentre è selezionato " Auto" potrebbe apparire un'immagine di qualità più scadente del normale, e potrebbe causare un lieve deterioramento della risoluzione dell'immagine.
- La funzione antivibrazioni potrebbe non essere in grado di eliminare gli effetti di movimento della fotocamera o del soggetto, qualora il movimento sia molto pronunciato.
- La funzione antivibrazioni potrebbe non funzionare correttamente quando la fotocamera è installata su un treppiede. Disattivare la funzione antivibrazioni.

## Uso di Scatto continuo (Continuo)

### Procedimento

[] (REC) → [SET] → MENU → Scheda Registraz → Continuo

La fotocamera è dotata di tre modi di scatto continuo.

	Velocità SC	Scatti cont max	Dimensione delle immagini registrate	Modo di flash
<b>4 fps</b>	4 immagini al secondo	8 scatti	2 M (1600×1200 pixel) fisso	Flash disattivato
<b>10 fps</b>	10 immagini al secondo	20 scatti	1 M (1280×960 pixel) fisso	Flash disattivato
<b>Cont flash</b>	3 immagini al secondo	3 scatti	2 M (1600×1200 pixel) fisso	Flash attivato

• Per disattivare un modo di scatto continuo, selezionare “Disattiv”.

\* fps (fotogrammi per secondo) è un'unità di misurazione che indica il numero di immagini registrate o riprodotte al secondo.

### 1. Usare [▲] e [▼] per selezionare il modo di scatto continuo desiderato, e quindi premere [SET].

### 2. Premere il pulsante di scatto dell'otturatore per scattare.

Le immagini continuano ad essere riprese per tutto il tempo in cui rimane premuto il pulsante di scatto dell'otturatore. Rilasciando il pulsante di scatto dell'otturatore si interrompe lo scatto.

### **IMPORTANTE!**

- Se non c'è sufficiente capacità disponibile sulla scheda di memoria, potrebbe non essere possibile registrare il numero di immagini di scatto continuo indicato sullo schermo monitor. Assicurarsi che la vostra scheda di memoria abbia una capacità rimanente sufficiente prima di riprendere con l'uso dello scatto continuo.
- Con lo scatto continuo, l'esposizione e la messa a fuoco per la prima immagine vengono applicate anche alle immagini successive.
- Quando si utilizza un modo di scatto continuo, mantenere sempre la fotocamera ferma finché non sia completamente ultimata tutta la registrazione.
- Non è possibile usare lo scatto continuo in combinazione con qualsiasi delle seguenti funzioni.
  - Automatico Premium
  - Alcune scene BEST SHOT
  - Modalità Trucco, modalità Paesaggio
- L'impostazione della sensibilità ISO è sempre “Automatico” per lo scatto continuo.
- Non è possibile usare l'autoscatto in combinazione con “4 fps” o “10 fps”.
- La gamma del flash per Cont flash è più ristretta rispetto a quella per flash normale.
- La ripresa di un soggetto fortemente illuminato può causare la comparsa di una striscia verticale o una tonalità dominante rosa sull'immagine dello schermo monitor. Ciò non è indice di problemi di funzionamento.

## Visualizzazione della griglia su schermo (Griglia)

### Procedimento

[] (REC) → [SET] → MENU → Scheda Registraz → Griglia

La griglia su schermo può essere visualizzata sullo schermo monitor nel modo REC, allo scopo di facilitare l'allineamento verticale e orizzontale durante la composizione delle immagini.

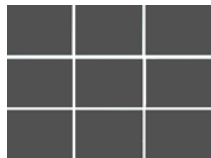

## Uso della luce AF Assist della messa a fuoco automatica (Luce AF Assist)

### Procedimento

[] (REC) → [SET] → MENU → Scheda Registraz → Luce AF Assist

Premendo il pulsante di scatto dell'otturatore a metà corsa mentre è selezionata questa impostazione, si accende la luce frontale che fornisce l'illuminazione per la messa a fuoco nelle aree dove l'illuminazione è scarsa. Si raccomanda di lasciare questa funzione disattivata quando si riprendono ritratti da brevi distanze, ecc.

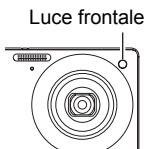

### **IMPORTANTE!**





- Non guardare mai direttamente la luce frontale quando è accesa.

## Cambio di forma della cornice per la messa a fuoco (Cornice fuoco)

### Procedimento









[] (REC) → [SET] → MENU → Scheda Registraz → Cornice fuoco

È possibile usare questo procedimento per selezionare una tra cinque differenti forme, inclusa una forma di cuore, per la cornice di messa a fuoco.

Impostazioni	[ ]				
		Casuale			

### NOTA

- Premendo il pulsante di scatto dell'otturatore a metà corsa, si cambierà la cornice per la messa a fuoco ad una delle forme mostrate di seguito.

Messa a fuoco eseguita				
Messa a fuoco non eseguita				

- Mentre è selezionato “Casuale”, ogniqualvolta si accende la fotocamera viene selezionata casualmente una delle quattro cornici per la messa a fuoco.
- Quando si riprende con la funzione di rilevamento viso, la forma della cornice è [ ].

## Uso dello scatto automatico (Scatto automatico)

### Procedimento

[] (REC) → [SET] → MENU → Scheda Registraz → Scatto automatico

Con la funzione di scatto automatico, la fotocamera rilascia il pulsante di scatto dell'otturatore automaticamente quando rileva che sono presenti determinate condizioni.

<b>Rileva offus.</b>	La fotocamera rilascia il pulsante di scatto dell'otturatore automaticamente quando rileva che l'offuscamento dell'immagine nella fotocamera e il movimento del soggetto sono minimizzati.
<b>Rileva panning</b>	In presenza di movimento, la fotocamera rilascia automaticamente il pulsante di scatto dell'otturatore quando determina l'assenza di offuscamento nel soggetto che viene seguito.
<b>Rileva sorriso</b>	La fotocamera rilascia automaticamente il pulsante di scatto dell'otturatore quando rileva che il soggetto sta sorridendo.

### ■ Per usare la funzione Rileva offuscamento per minimizzare l'offuscamento dell'immagine (Rileva offus.)

- 1. Puntare la fotocamera sul soggetto e premere il pulsante di scatto dell'otturatore fino a metà corsa. Attendere finché la fotocamera regoli automaticamente l'esposizione e la messa a fuoco.**
- 2. Premere il pulsante di scatto dell'otturatore fino in fondo.**

La fotocamera entrerà in un modo di attesa e inizierà a rilevare il movimento delle mani e del soggetto. La fotocamera rilascerà automaticamente il pulsante di scatto dell'otturatore nel momento in cui essa determina l'assenza di offuscamento dell'immagine.

- “● Auto” lampeggia sullo schermo monitor mentre è in corso il rilevamento dell'offuscamento dell'immagine dovuto al movimento delle mani o del soggetto.



**Indicatore:**  
Il colore dell'indicatore cambia da rosso a verde quando la fotocamera è pronta per rilasciare il pulsante di scatto dell'otturatore.

## ■ Per usare la funzione Rileva panning per minimizzare l'offuscamento dell'immagine (Rileva panning)

**1. Puntare la fotocamera alla posizione dove passerà il soggetto, e quindi premere il pulsante di scatto dell'otturatore fino a metà corsa per regolare l'esposizione e la messa a fuoco.**

**2. Premere il pulsante di scatto dell'otturatore fino in fondo.**

Questa operazione farà entrare la fotocamera in attesa dello scatto automatico. Spostare la fotocamera per seguire il movimento del soggetto. La fotocamera rilascerà automaticamente il pulsante di scatto dell'otturatore nel momento in cui essa determina l'assenza di offuscamento nel soggetto che state seguendo.

- “● Auto” lampeggia sullo schermo monitor mentre è in corso il rilevamento del panning.

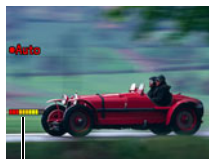

Indicatore:  
Il colore dell'indicatore cambia da rosso a verde quando la fotocamera è pronta per rilasciare il pulsante di scatto dell'otturatore.

## ■ Per usare la funzione Rileva sorriso per riprendere quando un soggetto sta sorridendo (Rileva sorriso)

**1. Puntare la fotocamera sul soggetto e premere il pulsante di scatto dell'otturatore fino a metà corsa. Attendere finché la fotocamera regoli automaticamente l'esposizione e la messa a fuoco.**

**2. Premere il pulsante di scatto dell'otturatore fino in fondo.**

La fotocamera entrerà in un modo di attesa e inizierà a rilevare se il soggetto sta sorridendo. La fotocamera rilascerà automaticamente il pulsante di scatto dell'otturatore nel momento in cui essa determina che il soggetto sta sorridendo.

- “● Auto” lampeggia sullo schermo monitor mentre è in corso il rilevamento del sorriso.



Indicatore:  
Il colore dell'indicatore cambia da rosso a verde quando la fotocamera è pronta per rilasciare il pulsante di scatto dell'otturatore.

## ■ Per cambiare la sensibilità di rilascio dello scatto automatico (Sensibilità)

1. Usare [▲] e [▼] per selezionare “Sensibilità” e quindi premere [▶].

---

2. Usare [◀] e [▶] per selezionare l'impostazione di sensibilità che si desidera e quindi premere [SET].

- È possibile selezionare uno qualsiasi dei tre livelli di sensibilità, da □■ ■ (il più basso) a □□□ (il più elevato).
- Con l'impostazione □□□ (il più elevato), lo scatto automatico viene rilasciato in modo relativamente più facile. Il rilascio dello scatto automatico diviene più difficile con l'impostazione □■ ■ (il più basso), ma le immagini registrate presentano l'offuscamento minimo. Eseguire delle prove con le impostazioni di sensibilità di rilascio dello scatto automatico, per trovare quella che opera meglio per voi.

### Suggerimenti per ottenere istantanee migliori con lo scatto automatico

- Utilizzando lo scatto automatico in combinazione con la funzione Antivibrazioni (pagina 65) si riduce maggiormente la possibilità di offuscamento delle immagini.
- Mentre si registra con la funzione Rileva offuscamento o Rileva sorriso, mantenere la fotocamera il più ferma possibile finché l'operazione di registrazione non è completata.



## **IMPORTANTE!**

- Se la fotocamera rimane in attesa dello scatto automatico senza il rilascio dell'otturatore, è possibile registrare un'immagine premendo di nuovo il pulsante di scatto dell'otturatore fino in fondo.
- Le funzioni Rileva offuscamento e Rileva panning, potrebbero non produrre l'effetto desiderato quando si scatta in un'area dove la scarsa illuminazione richiede una bassa velocità dell'otturatore, o quando il soggetto sta muovendosi molto velocemente.
- Poiché le espressioni facciali differiscono da un individuo all'altro, potrebbero presentarsi dei problemi con il rilascio del pulsante di scatto dell'otturatore della fotocamera mentre è in uso la funzione Rileva sorriso. Se ciò dovesse accadere, cambiare l'impostazione della sensibilità di rilascio dell'otturatore.
- Il tempo di rilascio dello spegnimento automatico (pagina 141) è fissato a cinque minuti mentre la fotocamera è in attesa dello scatto automatico. Lo stato di disattivazione (pagina 140) è disabilitato mentre è in uso lo scatto automatico.
- Per annullare la registrazione mentre è in corso lo scatto automatico (indicato da "● Auto" lampeggiante sullo schermo monitor), premere [SET].
- L'impostazione "[AF] Puntamen" per Area AF non può essere usata quando è selezionata la funzione di Rileva offuscamento o Rileva panning per l'impostazione dello scatto automatico (pagina 43).
- Accertarsi sempre che sia selezionato "[AF] Spot" per Area AF ogniqualvolta si utilizza l'impostazione dello scatto automatico Rileva sorriso (pagina 43).
- Non è possibile usare lo scatto automatico in combinazione con una qualsiasi delle seguenti funzioni.
  - Automatico Premium
  - Alcune scene BEST SHOT
- La funzione seguente è disabilitata quando si riprende con lo scatto automatico.
  - Autoscatto triplo



## Configurazione delle impostazioni iniziali di accensione (Memoria)

### Procedimento

**[] (REC) → [SET] → MENU → Scheda Registraz → Memoria**

Quando si spegne la fotocamera, essa ricorda le impostazioni attuali di tutte le voci abilitate in memoria e le ripristina al momento della riaccensione successiva.

Qualsiasi voce in memoria che è disabilitata, ritornerà alla sua impostazione iniziale di default ogniqualvolta si spegne la fotocamera.

Impostazione	Disabilitata (Impostazione iniziale di default)	Abilitata
 BEST SHOT	Istantanee (Automatico)	Impostazione al momento dello spegnimento
Effetto	Disattiv	
Scatto automatico	Disattiv	
Flash	Automatico	
Messa a fuoco	AF (Fuoco automat)	
Bil bianco	Automatico	
ISO	Automatico	
Area AF	Spot	
Continuo	Disattiv	
Autoscatto	Disattiv	
Qualità SR	Disattiv	
Zoom SR	Attiv	
Posizione MF	Posizione prima della selezione della messa a fuoco manuale.	
Posizione zoom*	Grandangolo	

\* Solo impostazione dello zoom ottico.

- Se si spegne la fotocamera e quindi si riaccende mentre in memoria è abilitata la voce BEST SHOT, tutte le altre voci in memoria (eccetto per la posizione dello zoom) vengono inizializzate alla predisposizione della scena campione BEST SHOT attualmente selezionata, indifferentemente dallo stato attivato/disattivato delle altre voci in memoria.

## Impostazioni di qualità dell'immagine (Qualità)

### Attivazione di qualità super risoluzione per le istantanee (Qualità SR)

#### Procedimento

[] (REC) → [SET] → MENU → Scheda Qualità → Qualità SR

La tecnologia di super risoluzione è impiegata per analizzare l'immagine, e quindi eseguire l'interpolazione per aumentare la risoluzione globale dell'immagine.

- Qualità SR è efficace quando si desidera catturare trame delicate.
- Una icona  viene visualizzata quando l'impostazione "Qualità SR" è "Attiv".
- Qualità SR è abilitata per l'intera gamma dello zoom, incluso lo zoom digitale.
- Questa funzione non è operativa durante la registrazione dei filmati.
- Le funzioni seguenti sono disabilitate quando si riprende con Qualità SR.  
Scatto continuo, Autoscatto triplo, modalità Trucco, alcune scene BEST SHOT

### Zoom con perdita minima di risoluzione di istantanee (Zoom SR)

#### Procedimento

[] (REC) → [SET] → MENU → Scheda Qualità → Zoom SR

Per dettagli, vedere a pagina 49.

### Specificazione di qualità dell'immagine di istantanea (Qualità (Istantanea))

#### Procedimento

[] (REC) → [SET] → MENU → Scheda Qualità →  
 Qualità (Istantanea)

<b>Alta</b>	Dà priorità alla qualità dell'immagine.
<b>Normale</b>	Normale

- L'impostazione "Alta" serve a dare risalto ai dettagli quando si riprende un'immagine della natura finemente dettagliata, comprendente fitti rami d'albero o foglie, oppure un'immagine dal motivo complesso.
- La capacità di memoria (il numero di immagini che è possibile registrare) sarà influenzata dalle impostazioni di qualità configurate (pagina 167).

## Registrazione di immagini eccellenti di persone e paesaggi (Effetto)

### Procedimento

[] (REC) → [SET] → MENU → Scheda Qualità → Effetto

Quando viene selezionato uno dei modo descritti di seguito, la fotocamera eseguirà automaticamente il ritocco di persone e paesaggi per garantire immagini sempre eccellenti.

<b>Trucco</b>	Questa modalità rende levigato il tessuto della pelle del soggetto ed attenua le ombre sul viso causate dai raggi solari, per ritratti di aspetto superiore.
<b>Paesaggio</b>	Questa modalità rende i colori più vividi, filtra la foschia, ed esegue altre elaborazioni che enfatizzano la bellezza della scena della natura.

### ■ Ripresa con la modalità Trucco (Trucco)

#### 1. Introdurre la modalità Trucco

- Introducendo la modalità Trucco apparirà  sul pannello di controllo.



Icona di Trucco

#### 2. Premere [SET].

#### 3. Usare [◀] e [▶] per selezionare “Livello trucco” (terza icona dal basso del pannello di controllo), e quindi premere [SET].



- È possibile impostare uno dei 13 livelli compresi nella gamma tra “0 (Disattiv)” (nessuna correzione) e “+12 (Max.)” (correzione massima). Più grande è il valore, e maggiore sarà l'elaborazione che viene eseguita.

#### 4. Puntare la fotocamera sul soggetto(i).

La fotocamera rileverà i visi delle persone e visualizzerà una cornice intorno ad ognuno di essi.

#### 5. Premere il pulsante di scatto dell'otturatore fino a metà corsa.

La fotocamera eseguirà la messa a fuoco del viso, facendo cambiare in verde le cornici intorno ad esso.

#### 6. Quando si è pronti per scattare, premere il pulsante di scatto dell'otturatore fino in fondo.

## ■ Ripresa di immagini di scene splendide (Paesaggio)

### 1. Introdurre la modalità Paesaggio

- Introducendo la modalità Paesaggio si determina l'apparizione di  sul pannello di controllo.



Icona di Paesaggio

### 2. Premere [SET].

### 3. Usare [◀] e [▶] per selezionare l'impostazione della modalità Paesaggio (terza icona dal basso del pannello di controllo), e quindi premere [SET].



<b>Paesag. viv.</b>	Intensifica i colori per produrre un'immagine di paesaggio più nitida e vivida.
<b>Rimoz.foschia</b>	Corregge le condizioni di foschia e di cielo nuvoloso, per immagini di scene che appaiono come se fossero riprese in un giorno sereno.

- Le impostazioni di livelli disponibili sono "+1" (debole) e "+2" (forte).

### 4. Puntare la fotocamera alla scena che si desidera registrare.

### 5. Premere il pulsante di scatto dell'otturatore per scattare.

#### NOTA

- La modalità Trucco non può essere utilizzata durante la registrazione dei filmati.
- Non è possibile utilizzare le seguenti funzioni insieme alla modalità Trucco: Scatto continuo, Autoscatto triplo, Rilevamento viso, modalità Paesaggio, alcune scene BEST SHOT
- Le seguenti funzioni sono disabilitate mentre la fotocamera è nella modalità Paesaggio:  
Scatto continuo, Autoscatto triplo, Modalità Trucco, Rilevamento viso, Illuminazione, Filtro colore, alcune scene BEST SHOT
- Cambiando da "Automatico" a "Automatico Premium" (pagina 25), vengono automaticamente applicate le funzioni di modalità Trucco e/o Paesaggio. Per questo motivo, non è possibile introdurre la modalità Trucco o Paesaggio mentre è in uso Automatico Premium.

## Correzione della luminosità dell'immagine (Valore EV)

### Procedimento

[**📷**] (REC) → [SET] → MENU → Scheda Qualità → Valore EV

È possibile regolare manualmente un valore di esposizione dell'immagine (valore EV) prima di riprenderla.

- Gamma di compensazione dell'esposizione: Da -2,0 EV a +2,0 EV
- Unità: 1/3 EV

### 1. Usare [**▲**] e [**▼**] per regolare il valore di compensazione dell'esposizione.

[**▲**] : Fa aumentare il valore EV. Un valore EV più alto è meglio per soggetti colorati chiari e per soggetti in controluce.

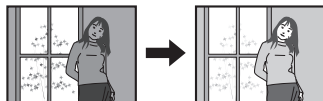

[**▼**] : Fa diminuire il valore EV. Un valore EV più basso è meglio per soggetti colorati scuri e per riprese in esterni in giornate serene.

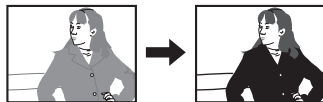

Per annullare la compensazione dell'esposizione, cambiare il valore EV a 0,0.

### 2. Premere [SET].

Questa operazione applica il valore di compensazione dell'esposizione. Il valore di compensazione dell'esposizione da voi impostato rimane in vigore finché non lo si cambia o non si spegne la fotocamera (che fa ritornare il valore a "0,0").

### NOTA







- Quando si riprende in condizioni di illuminazione molto scarsa o molto chiara, può non essere possibile ottenere risultati soddisfacenti neppure dopo aver eseguito la compensazione dell'esposizione.

## Controllo del bilanciamento del bianco (Bil bianco)

### Procedimento

[] (REC) → [SET] → MENU → Scheda Qualità → Bil bianco

È possibile regolare il bilanciamento del bianco per adeguarlo alla sorgente di luce disponibile dove si sta riprendendo, ed evitare la tonalità dominante blu che risulta quando si riprende in esterni in condizioni nuvolose, o la tonalità dominante verde quando si riprende sotto un'illuminazione fluorescente.

<b>Automatico</b>	Configura la fotocamera per regolare automaticamente il bilanciamento del bianco.
 (Luce diurna)	Per la ripresa in esterni in una giornata serena
 (Nuvoloso)	Per la ripresa in esterni in una giornata nuvolosa e piovosa, all'ombra, ecc.
 (Ombre)	Per la ripresa in una giornata serena sotto l'ombra di alberi o edifici
 N (Bianca diurna)	Per la ripresa con un'illuminazione fluorescente bianca o bianca a luce diurna
 D (Luce diurna)	Per la ripresa sotto un'illuminazione fluorescente a luce diurna
 (Tungsteno)	Per la ripresa sotto una luce ad incandescenza
<b>Manuale</b>	<p>Per configurare la fotocamera manualmente per adattarla ad una sorgente luminosa particolare</p> <ol style="list-style-type: none"><li>Selezionare "Manuale".</li><li>Nelle condizioni di illuminazione che si intende utilizzare per la ripresa, puntare la fotocamera su un foglio di carta bianca in modo che la sua immagine ricopra l'intero schermo monitor, e quindi premere il pulsante di scatto dell'otturatore.</li><li>Premere [SET].</li></ol> <p>L'impostazione di bilanciamento del bianco viene mantenuta anche se si spegne la fotocamera.</p>

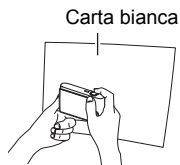

- Quando è selezionato "Automatico" per l'impostazione del bilanciamento del bianco, la fotocamera determina automaticamente il punto di bianco del soggetto. I colori di determinati soggetti e le condizioni della sorgente di illuminazione possono causare problemi quando la fotocamera tenta di determinare il punto di bianco, rendendo impossibile una regolazione appropriata del bilanciamento del bianco. Se ciò accade, selezionare l'impostazione di bilanciamento del bianco che corrisponde alle vostre condizioni di ripresa (Luce diurna, Nuvoloso, ecc.).

## Specificazione della sensibilità ISO (ISO)

### Procedimento

[] (REC) → [SET] → MENU → Scheda Qualità → ISO

La sensibilità ISO è una misura della sensibilità alla luce.

<b>Automatico</b>	Regola la sensibilità automaticamente a seconda delle condizioni.			
<b>ISO 50</b>	Sensibilità più bassa  ↑  ↓  Sensibilità più alta	Velocità dell'otturatore bassa	Meno disturbi	
<b>ISO 100</b>		↑  ↓	Velocità dell'otturatore alta (Impostare per la ripresa nelle aree poco illuminate.)	Qualche ruvidezza (disturbi digitali incrementati)
<b>ISO 200</b>				
<b>ISO 400</b>				
<b>ISO 800</b>				
<b>ISO 1600</b>				
<b>ISO 3200</b>				

- La sensibilità ISO "Automatico" viene applicata sempre per i filmati, a prescindere dall'impostazione ISO attuale.
- I valori di sensibilità ISO più elevati tendono ad avere come risultato la presenza di disturbi digitali nelle immagini.

## Ottimizzazione della luminosità delle immagini (Illuminazione)

### Procedimento

[] (REC) → [SET] → MENU → Scheda Qualità → Illuminazione

È possibile utilizzare questa impostazione per ottimizzare il bilanciamento tra le aree chiare e le aree scure quando si riprendono le immagini.

<b>Extra</b>	Esegue un livello più elevato di correzione della luminosità rispetto all'impostazione "Attiv". Quando viene selezionata questa opzione, si richiede più tempo per la memorizzazione dell'immagine dopo aver premuto il pulsante di scatto dell'otturatore.
<b>Attiv</b>	Esegue la correzione della luminosità.
<b>Disattiv</b>	Non esegue nessuna correzione della luminosità.

## Uso dei filtri colore incorporati (Filtro colore)

### Procedimento

[] (REC) → [SET] → MENU → Scheda Qualità → Filtro colore

Impostazioni: Disattiv, Bianco/nero, Seppia, Rosso, Verde, Blu, Giallo, Rosa, e Porpora



# Visione di istantanee e filmati

## Visione di istantanee

Per il procedimento per la visione di istantanee, vedere a pagina 29.

## Visione di un filmato

1. Premere [▶] (PLAY) e quindi usare [◀] e [▶] per visualizzare il filmato che si desidera visionare.
2. Premere [●] (Filmati) per avviare la riproduzione.

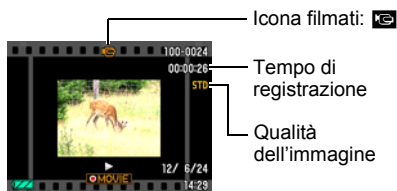



## Controlli per la riproduzione di filmati

Avanzamento rapido in avanti/all'indietro	[◀] [▶] <ul style="list-style-type: none"><li>• Ogni pressione di uno dei pulsanti incrementa la velocità di avanzamento rapido in avanti o all'indietro.</li><li>• Per ritornare alla velocità di riproduzione normale, premere [SET].</li></ul>
Riproduzione/pausa	[SET]
1 fotogramma avanti/indietro	[◀] [▶] <ul style="list-style-type: none"><li>• Mantenendo premuto uno dei pulsanti si scorre continuamente.</li></ul>
Regolazione del volume	Premere [▼] e quindi premere [▲] [▼]. <ul style="list-style-type: none"><li>• È possibile regolare il volume soltanto quando la riproduzione è in corso.</li></ul>
Attivazione/disattivazione visualizzazione delle informazioni	[▲] (DISP)
Zoom	Slittare il controllo dello zoom in direzione di [⏏] (Q). <ul style="list-style-type: none"><li>• È possibile usare [▲], [▼], [◀] e [▶] per scorrere l'immagine ingrandita sullo schermo monitor. È possibile ingrandire un'immagine di filmato fino a 4,5 volte la dimensione normale.</li></ul>
Interrompere la riproduzione	[●] (Filmati)

- Potrebbe non essere possibile riprodurre filmati non registrati con questa fotocamera.

## Montaggio di un filmato sulla fotocamera (Mont. filmati)

La funzione di montaggio di filmati consente di usare uno dei seguenti procedimenti per montare una parte specifica di un filmato.



 <b>Taglio (Taglio fino al punto)</b>	Taglia tutto ciò che è presente dall'inizio del filmato fino alla posizione attuale.
 <b>Taglio (Taglio da punto a punto)</b>	Taglia tutto ciò che è presente tra due punti.
 <b>Taglio (Taglio dal punto)</b>	Taglia tutto ciò che è presente dalla posizione attuale fino alla fine del filmato.

- 1. Per mettere in pausa la riproduzione del filmato, premere [SET].**
- 2. Premere [▼].**
- 3. Usare [▲] e [▼] per selezionare il metodo di montaggio che si desidera utilizzare e quindi premere [SET].**
- 4. Usare [◀] e [▶] per scorrere il filmato e ricercare il fotogramma (punto) da cui o a cui si desidera eseguire il taglio del filmato (punto di taglio).**
  - È anche possibile ricercare la posizione del taglio riproducendo il filmato e premendo [SET] per mettere in pausa. Durante la riproduzione, è possibile premere [◀] o [▶] per eseguire l'avanzamento rapido indietro e in avanti.



Parte da tagliare (rosso)

## 5. Quando viene visualizzato il fotogramma dove si desidera indicare il punto di taglio, premere [▼].

 <b>Taglio (Taglio fino al punto)</b>	Quando viene visualizzato il fotogramma fino al quale si desidera tagliare, premere [▼].
 <b>Taglio (Taglio da punto a punto)</b>	<ol style="list-style-type: none"><li>① Quando viene visualizzato il fotogramma in cui si desidera eseguire il primo taglio (da punto...), premere [▼].</li><li>② Quando viene visualizzato il fotogramma in cui si desidera eseguire il secondo taglio (...a punto), premere [▼].</li></ol>
 <b>Taglio (Taglio dal punto)</b>	Quando viene visualizzato il fotogramma dal quale si desidera tagliare, premere [▼].

## 6. Usare [▲] e [▼] per selezionare “Sì” e quindi premere [SET].

L'operazione di taglio selezionata richiederà un tempo considerevole per essere completata. Non tentare di eseguire qualsiasi operazione con la fotocamera finché il messaggio “Elaborazione in corso... Attendere...” scompare dallo schermo monitor. Notare che un'operazione di taglio può richiedere un lungo periodo di tempo se il filmato in fase di montaggio è lungo.

### **IMPORTANTE!**

- Quando si esegue il montaggio di un filmato, viene salvato soltanto il risultato finale. Il filmato originale non verrà conservato in memoria. Un'operazione di montaggio non può essere annullata.

### **NOTA**

- Non è possibile eseguire il montaggio di un filmato la cui durata è inferiore a cinque secondi.
- Il montaggio di filmati registrati con un tipo differente di fotocamera non è supportato.
- Non sarà possibile eseguire il montaggio di un filmato se l'ammontare della capacità di memoria rimanente è inferiore alla dimensione del file di filmato che si desidera montare. Se non c'è sufficiente memoria disponibile, cancellare i file non più necessari per rendere disponibile maggior memoria.
- La divisione di un filmato in due filmati, e la giunzione di due filmati differenti in un singolo filmato non sono supportate.

## Visione delle immagini di scatto continuo

Ogni volta che si esegue un'operazione di scatto continuo (SC), la fotocamera crea un gruppo SC che include tutte le immagini per tale particolare sessione di scatto continuo. È possibile usare il seguente procedimento per riprodurre le immagini in un particolare gruppo SC.

### 1. Premere [▶] (PLAY) e quindi usare [◀] e [▶] per visualizzare il gruppo SC che si desidera visionare.



### 2. Premere [●] (Filmati) per avviare la riproduzione delle immagini nel gruppo SC.

Questa operazione riprodurrà le immagini presenti nel gruppo SC da voi selezionato.



## Controlli di riproduzione

[◀] [▶]	Durante la riproduzione, cambia la direzione di riproduzione e la velocità di riproduzione. Mentre la riproduzione è messa in pausa, scorre in avanti o indietro. <ul style="list-style-type: none"><li>La velocità di riproduzione non può essere regolata mentre l'immagine visualizzata è ingrandita.</li></ul>
[SET]	Commuta tra la pausa e la riproduzione.
Controllo dello zoom	Zuma l'immagine. <ul style="list-style-type: none"><li>È possibile usare [▲], [▼], [◀] e [▶] per scorrere l'immagine ingrandita sullo schermo monitor.</li></ul>
[●] (Filmati)	Chiude la riproduzione del gruppo SC.
[▲] (DISP)	Commuta ciclicamente i formati di visualizzazione delle informazioni.
[▼] (☒ ⚡)	Visualizza il menu Cancella.

## Cancellazione delle immagini di scatto continuo

---

È possibile cancellare le immagini di scatto continuo (1 immagine nel gruppo SC, immagini selezionate nel gruppo SC, 1 gruppo SC) mentre la riproduzione è in corso o messa in pausa.

- 1. Mentre la riproduzione di immagini di scatto continuo è in corso o messa in pausa, premere [▼] (  ).**
  - 2. Successivamente, eseguire le stesse operazioni che si eseguono per cancellare le immagini normali (non di scatto continuo) (pagina 30).**
- 

## Divisione di un gruppo SC

---

Usare il seguente procedimento per dividere un gruppo SC in immagini singole.

### ■ Divisione di uno specifico gruppo SC

- 1. Mentre è visualizzato un gruppo SC, premere [SET].**
- 2. Usare [▲] e [▼] per selezionare la voce in basso del pannello PLAY (MENU) e quindi premere [SET] (pagina 90).**
- 3. Usare [◀] e [▶] per selezionare la scheda “Riproduz”.**
- 4. Usare [▲] e [▼] per selezionare “Divide gruppo” e quindi premere [▶].**
- 5. Usare [◀] e [▶] per visualizzare il gruppo SC che si desidera dividere.**
- 6. Usare [▲] e [▼] per selezionare “Dividere” e quindi premere [SET].**
  - Per dividere altri file di gruppi SC, ripetere i punti 5 e 6.

## ■ Divisione di tutti i gruppi SC

1. Mentre è visualizzato un gruppo SC, premere [SET].
2. Usare [▲] e [▼] per selezionare la voce in basso del pannello PLAY (MENU) e quindi premere [SET] (pagina 90).
3. Usare [◀] e [▶] per selezionare la scheda "Riproduz".
4. Usare [▲] e [▼] per selezionare "Divide gruppo" e quindi premere [▶].
5. Usare [▲] e [▼] per selezionare "Div.tut. grup" e quindi premere [SET].
6. Usare [▲] e [▼] per selezionare "Si" e quindi premere [SET].
  - Una volta che un gruppo SC viene diviso, non può essere di nuovo raggruppato.

## Ingrandimento di un'immagine sullo schermo

1. Nel modo PLAY, usare [◀] e [▶] per scorrere le immagini finché non viene visualizzata quella che si desidera.
2. Slittare il controllo dello zoom verso [▲] (Q) per ingrandire.

È possibile usare [▲], [▼], [◀] e [▶] per scorrere l'immagine ingrandita sullo schermo monitor. Slittare il controllo dello zoom verso [■] per ridurre l'immagine.

  - Quando il contenuto dello schermo monitor è attivato, un riquadro nell'angolo in basso a destra dello schermo mostra quale parte dell'immagine ingrandita è attualmente visualizzata.
  - Per uscire dalla schermata di zoom, premere [AUTO].
  - Sebbene il fattore massimo di ingrandimento dell'immagine è 8X, determinate dimensioni di immagini potrebbero non consentire l'ingrandimento completo fino a 8X.

• Premendo [SET] si bloccherà il fattore dello zoom attuale per l'immagine sullo schermo. È possibile quindi utilizzare [◀] e [▶] per scorrere le immagini, utilizzando lo stesso fattore dello zoom. Premendo di nuovo [SET], si sbloccherà il fattore dello zoom e sarà possibile usare [▲], [▼], [◀] e [▶] per spostarsi intorno alle immagini attualmente visualizzate.

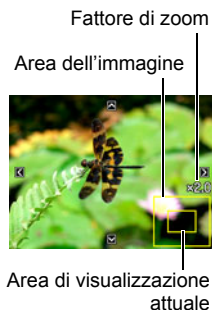

## Visualizzazione del menu di immagini

### 1. Nel modo PLAY, slittare il controllo dello zoom verso (.

Usare [▲], [▼], [◀] e [▶] per spostare il riquadro di selezione nel menu di immagini.

Per visionare un'immagine particolare, usare [▲], [▼], [◀], o [▶] per spostare il riquadro di selezione all'immagine desiderata e quindi premere [SET].



## Visualizzazione delle immagini nella schermata di calendario

### 1. Nel modo PLAY, slittare il controllo dello zoom verso ( due volte.

Questa operazione visualizzerà la schermata di calendario che mostra la prima immagine registrata di ciascun giorno.

Per visionare la prima immagine registrata in un giorno particolare, usare [▲], [▼], [◀] e [▶] per spostare il riquadro di selezione al giorno desiderato e quindi premere [SET].

Per uscire dalla schermata di calendario, premere [] (PLAY).

- Se si salva un'immagine utilizzando una qualsiasi delle seguenti funzioni, l'immagine apparirà nel calendario alla data in cui è stata ultimamente salvata.

Ridimensionamento, ritaglio, copia

Se si modifica la data e l'ora di un'immagine, l'immagine apparirà ancora alla data in cui è stata registrata originariamente.



## Visione di istantanee e filmati su uno schermo TV

### 1. Usare il cavo audio/video in dotazione alla fotocamera per collegarla al TV.

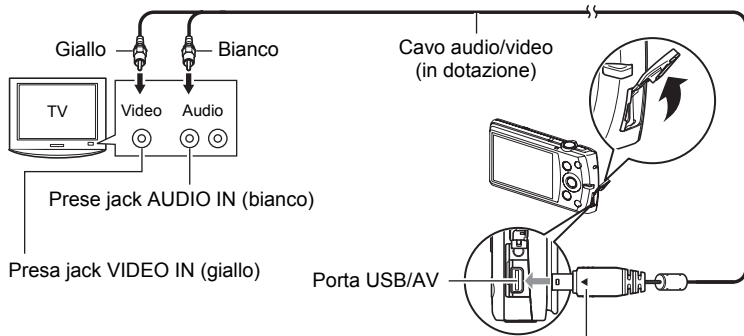

Accertandosi che il segno ◀ sul connettore del cavo audio/video sia rivolto verso il lato dello schermo monitor, collegare il cavo alla fotocamera.

- Accertarsi di inserire il connettore del cavo nella porta USB/AV finché lo si sente scattare saldamente in posizione. Trascurare di inserire completamente il connettore può avere come risultato una comunicazione scadente o un malfunzionamento.
- Notare che anche quando il connettore è inserito completamente, la parte metallica del connettore è ancora visibile, come viene mostrato nell'illustrazione.

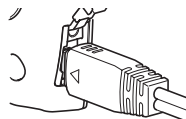

### 2. Accendere il televisore e selezionare il suo modo di ingresso video.

Se il televisore ha più di un ingresso video, selezionare l'ingresso dove è collegata la fotocamera.

### 3. Premere [▶] (PLAY) per accendere la fotocamera.

Questa operazione fa apparire un'immagine sullo schermo del televisore, senza far apparire nulla sullo schermo monitor della fotocamera.

- Premendo [ON/OFF] (Alimentazione) o [REC] (REC) non si accenderà la fotocamera mentre è collegato il cavo audio/video.
- È possibile inoltre cambiare il rapporto di larghezza e altezza della schermata e il sistema di uscita video (pagina 143).

### 4. È possibile ora visualizzare le immagini e riprodurre i filmati come si fa normalmente.



## **IMPORTANTE!**

- Prima di collegare la fotocamera ad un televisore per visualizzare le immagini, accertarsi di configurare i pulsanti [RE] (REC) e [▶] (PLAY) della fotocamera per “Accendi” o “Accendi/Spegni” (pagina 141).
- L'audio è inizialmente in uscita dalla fotocamera al volume massimo. Quando ha inizio per la prima volta la visualizzazione delle immagini, impostare il controllo del volume del televisore ad un livello relativamente basso, e quindi regolarlo come si richiede.

## **NOTA**

- L'audio è monofonico.
- Certi tipi di televisori possono tagliare via parte delle immagini.
- Tutte le icone e tutti gli indicatori che appaiono sullo schermo monitor, appariranno anche sullo schermo del televisore. È possibile usare [▲] (DISP) per cambiare il contenuto della visualizzazione.

## **Registrazione delle immagini della fotocamera su un registratore DVD o videoregistratore**

Utilizzare uno dei seguenti metodi per collegare la fotocamera ad un apparecchio di registrazione usando il cavo audio/video fornito in dotazione alla fotocamera.

- Registratore DVD o videoregistratore: Collegare ai terminali VIDEO IN e AUDIO IN.
- Fotocamera: Porta USB/AV

È possibile eseguire una riproduzione temporizzata di istantanee e filmati sulla fotocamera, e registrarli su un DVD o su una videocassetta. È possibile registrare i filmati selezionando “[RE] Solo” per l'impostazione della riproduzione temporizzata di “Immagini” (pagina 92). Quando si registrano le immagini su un dispositivo esterno, usare [▲] (DISP) per annullare tutti gli indicatori dallo schermo monitor (pagina 13). Per informazioni sul collegamento di un monitor al dispositivo di registrazione, e su come eseguire la registrazione, consultare la documentazione per l'utente fornita con il dispositivo di registrazione in uso.

# Altre funzioni di riproduzione (PLAY)

Questa sezione spiega le voci del menu che è possibile usare per configurare le impostazioni ed eseguire altre operazioni di riproduzione.

## Uso del pannello PLAY

Premendo [SET] nel modo PLAY, si visualizzerà il pannello PLAY.

### ■ Operazione dimostrativa del pannello PLAY



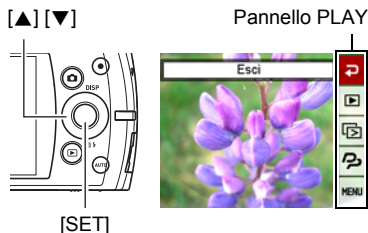

#### 1. Nel modo PLAY, premere [SET].

Il pannello PLAY apparirà lungo il lato destro dello schermo monitor.



#### 2. Usare [▲] e [▼] per selezionare la voce del pannello PLAY che si desidera, e quindi premere [SET].

#### 3. Di seguito vengono descritte le operazioni che si possono eseguire per ciascuna voce del pannello PLAY.

 Esci	Si esce dal pannello PLAY.
 Avvio riproduzione	L'operazione che viene eseguita quando è selezionata questa voce dipende dal tipo di file visualizzato attualmente sullo schermo monitor. <ul style="list-style-type: none"><li>• Filmati: Avvia la riproduzione del filmato (pagina 81).</li><li>• Registrazione vocale: Avvia la riproduzione della registrazione vocale (pagina 54).</li><li>• Istantanea con audio: Avvia la riproduzione dell'audio (pagina 99).</li><li>• Personaggio di Foto dinamica: Avvia la riproduzione del personaggio (pagina 106).</li><li>• Gruppo di immagini di scatto continuo: Avvia la riproduzione del gruppo (pagina 84).</li></ul>
 Sequenza immagini	Visualizza un menu per la riproduzione temporizzata. Per operazioni del menu per la riproduzione temporizzata, vedere la sezione "Esecuzione di una riproduzione temporizzata sulla fotocamera (Sequenza imm)" (pagina 92).
 Foto dinamica	Visualizza una schermata per la creazione di Foto dinamica. Per dettagli sulla creazione di Foto dinamica, vedere la sezione "Inserimento di un soggetto in un'istantanea o filmato (Foto dinamica)" (pagina 105).

## MENU Menu

Visualizza il menu PLAY. È possibile eseguire le operazioni seguenti sul menu PLAY.

- ① Usare [◀] e [▶] per selezionare la scheda in cui si trova la voce del menu che si desidera configurare.
- ② Usare [▲] e [▼] per selezionare la voce del menu che si desidera, e quindi premere [▶].
- ③ Usare [▲] e [▼] per cambiare l'impostazione della voce di menu selezionata.
- ④ Premere [SET] per applicare l'impostazione.



### NOTA

- Premendo [AUTO] si esegue una delle seguenti operazioni.
  - Se precedentemente è stata selezionata una scheda, premendo [AUTO] si ritorna alla schermata dell'inquadratura.
  - Se precedentemente è stata selezionata una voce di menu, premendo [AUTO] si ritorna alla scheda.

## ■ Operazioni del menu PLAY in questo manuale

Le operazioni del menu PLAY vengono rappresentate in questo manuale come è mostrato di seguito. La seguente operazione è identica a quella descritta in "Operazione dimostrativa del pannello PLAY" a pagina 90.

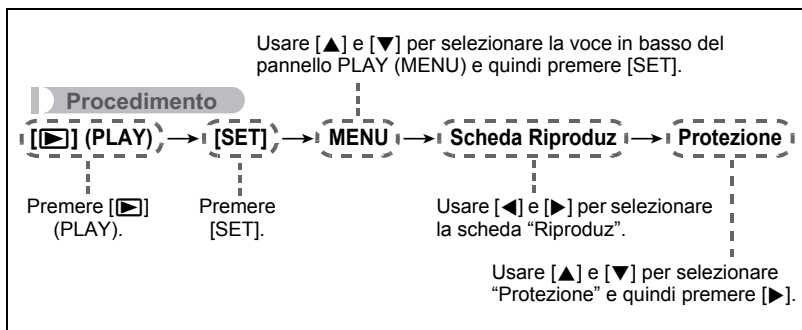

## Esecuzione di una riproduzione temporizzata sulla fotocamera (Sequenza imm)

1. Nel modo PLAY, premere [SET].
2. Usare [▲] e [▼] per selezionare la terza voce dal basso del pannello PLAY (Sequenza immagini) e quindi premere [SET] (pagina 90).

<b>Inizia</b>
Avvia la riproduzione temporizzata.
<b>Immagini</b>
Specifica il tipo di immagini da includere nella riproduzione temporizzata. Tutte: Istantanee, filmati e registrazioni audio <input type="checkbox"/> Solo: Solo istantanee e istantanee con audio <input checked="" type="checkbox"/> Solo: Solo filmati
<b>Durata</b>
Durata dall'avvio alla fine della riproduzione temporizzata Da 1 a 5 minuti, 10 minuti, 15 minuti, 30 minuti, 60 minuti
<b>Intervallo</b>
Durata della visualizzazione di ogni immagine Usare [◀] e [▶] per selezionare un valore da 1 a 30 secondi, oppure "MAX". Se si specifica un valore da 1 a 30 secondi, le immagini cambiano in base all'intervallo specificato, ma la porzione di audio dei filmati e delle istantanee con audio continuerà la riproduzione fino alla fine. Quando la riproduzione temporizzata raggiunge un file di filmato mentre è selezionato "MAX", verrà visualizzato solo il primo fotogramma del filmato. I file di registrazione vocale non vengono riprodotti quando è selezionato "MAX".

## Effetto

Selezionare l'effetto che si desidera.

Tipo 1 a 5: Riproduce la musica di sottofondo e applica un effetto per il cambiamento dell'immagine.

- I Tipi da 1 a 4 hanno musiche di sottofondo differenti, ma tutti essi utilizzano lo stesso effetto di cambiamento dell'immagine.
  - Il Tipo 5 può essere utilizzato solo per la riproduzione di istantanee, e l'impostazione di "Intervallo" viene ignorata.
  - L'impostazione dell'effetto di cambiamento delle immagini attualmente selezionato, viene automaticamente disabilitato nei casi seguenti.
    - Quando si esegue una riproduzione temporizzata per la quale è selezionato "Solo" per l'impostazione di "Immagini".
    - Quando l'impostazione dell'intervallo è "MAX", 1 secondo o 2 secondi.
    - Prima e dopo la riproduzione di un file di filmato o di registrazione vocale
- Disattiv: Nessun effetto di cambiamento dell'immagine o musica di sottofondo

- Per interrompere la riproduzione temporizzata, premere [AUTO]. Premendo [SET] invece di [AUTO], si interrompe la riproduzione temporizzata e si ritorna alla schermata di menu.
- Regolare il volume dell'audio premendo [▼], e quindi premere [▲] o [▼] durante la riproduzione.
- Tutte le operazioni con i pulsanti vengono disabilitate mentre la riproduzione temporizzata sta eseguendo la transizione da un'immagine all'altra.
- Il tempo richiesto per la transizione da un'immagine all'altra potrebbe essere superiore nel caso di un'immagine che non è stata registrata con questa fotocamera.

## Salvataggio della musica dal computer alla memoria della fotocamera

È possibile sostituire la musica incorporata di sottofondo per la riproduzione temporizzata, con altra musica del vostro computer.

### Tipi di file supportati:

- File WAV in formato PCM (16-bit, monofonico)
- Frequenza di campionamento: 11,025 kHz/22,05 kHz/44,1 kHz

### Numero di file: 9

### Nomi di file: Da SSBGM001.WAV a SSBGM009.WAV

- Creare i file di musica sul vostro computer usando i nomi riportati sopra.
- Indifferentemente da quale tipo di effetto sia selezionato, i file BGM salvati nella memoria della fotocamera vengono riprodotti in sequenza per nome.

## **1. Collegare la fotocamera al vostro computer (pagine 116, 125).**

Se si ha intenzione di salvare i file di musica alla scheda di memoria della fotocamera, accertarsi che la scheda sia inserita nella fotocamera.

---

## **2. Eseguire una delle seguenti operazioni per aprire la scheda di memoria o la memoria incorporata.**

Con questa operazione la fotocamera verrà riconosciuta dal computer come un disco rimovibile (Unità).

- Windows
    - ① Windows 7 / Windows Vista: Start → Computer
    - Windows XP: Start → Risorse del computer
    - Windows 2000: Fare doppio clic su “Risorse del computer”.
    - ② Fare doppio clic su “Disco rimovibile”.
  - Macintosh
    - ① Fare doppio clic sull'icona dell'unità della fotocamera.
- 

## **3. Creare una cartella denominata “SSBGM”.**

---

## **4. Fare doppio clic sulla cartella “SSBGM” da voi creata e copiare in essa il file di musica di sottofondo.**

- Per informazioni sul trasferimento, la copia e la cancellazione di file, vedere la documentazione dell'utente fornita in dotazione al vostro computer.
  - Se sono presenti file di musica di sottofondo sia nella memoria incorporata che sulla scheda di memoria installata nella fotocamera, i file sulla scheda di memoria hanno la priorità.
  - Per maggiori informazioni sulle cartelle della fotocamera, vedere a pagina 132.
- 

## **5. Scollegare la fotocamera dal computer (pagine 118, 127).**

## Applicazione di un effetto artistico (Effetto arte)

### Procedimento

**[▶] (PLAY) → Schermata di istantanea → [SET] → MENU → Scheda Riproduz → Effetto arte**

È possibile trasformare un'immagine in un'immagine artistica. L'immagine trasformata viene salvata con dimensione 3 M (2048×1536 pixel).

Uno qualsiasi degli effetti seguenti può essere applicato ad un'immagine: Dipinto ad olio, Pastello ad olio, Acquarello.

### NOTA

- Se l'immagine originale è inferiore alla dimensione 3 M (2048×1536 pixel), la nuova versione (trasformata) avrà la stessa dimensione dell'originale.
- L'immagine originale viene conservata in memoria e non cancellata.
- Quando si visualizza un'immagine trasformata sullo schermo monitor della fotocamera, la data e l'ora indicano quando l'immagine è stata registrata originariamente, ma non quando l'immagine è stata trasformata.
- Solo le immagini di formato 4:3 registrate con questa fotocamera possono essere trasformate utilizzando Effetto arte.
- È anche possibile usare le scene BEST SHOT per applicare un effetto artistico quando si registra un'immagine (pagina 55).

## Selezione delle immagini per la stampa (Stampa DPOF)

### Procedimento



**[▶] (PLAY) → Schermata di istantanea → [SET] → MENU → Scheda Riproduz → Stampa DPOF**

Per dettagli, vedere a pagina 111.

## Protezione di un file contro la cancellazione (Protezione)

### Procedimento

[▶] (PLAY) → [SET] → MENU → Scheda Riproduz → Protezione

<b>Attiv</b>	<p>Protegge file specifici.</p> <ol style="list-style-type: none"><li>① Usare [◀] e [▶] per scorrere i file finché non viene visualizzato quello che si desidera proteggere.</li><li>② Usare [▲] e [▼] per selezionare “Attiv” e quindi premere [SET]. Un'immagine protetta è indicata dall'icona .</li><li>③ Per proteggere altri file, ripetere i punti 1 e 2. Per uscire dall'operazione di protezione, premere [AUTO]. Per sprotteggere un file, selezionare “Disattiv” invece di “Attiv” al punto 2 riportato sopra.</li></ol>	
<b>Tutti : Attiv</b>	<p>Protegge tutti i file.</p> <ol style="list-style-type: none"><li>① Usare [▲] e [▼] per selezionare “Tutti : Attiv” e quindi premere [SET].</li><li>② Premere [AUTO]. Per sprotteggere tutti i file, selezionare “Tutti : Disattiv” invece di “Tutti : Attiv” nel punto 1 riportato sopra.</li></ol>	



### IMPORTANTE!

- Notare che anche se un file è protetto, esso verrà cancellato se si esegue l'operazione di formattazione (pagina 143).



## Modifica della data e dell'ora di un'immagine (Data/Ora)

### Procedimento

[] (PLAY) → Schermata di istantanea → [SET] → MENU → Scheda Riproduz → Data/Ora

[▲] [▼]	Cambia l'impostazione alla posizione del cursore.
[◀] [▶]	Sposta il cursore tra le impostazioni.
[●] (Filmati)	Commuta il formato di indicazione dell'ora tra 12 ore e 24 ore.

Quando le impostazioni della data e dell'ora sono nella maniera desiderata, premere [SET] per applicarle.

### NOTA

- La data e l'ora sovrimprese in un'immagine usando la funzione di sovrimpressione dell'ora e della data (pagina 138) non possono essere modificate.
- Non è possibile modificare la data e l'ora di un'immagine protetta.
- È possibile introdurre qualsiasi data da 1980 a 2049.

## Rotazione di un'immagine (Rotazione)

### Procedimento

[] (PLAY) → Schermata di istantanea o di filmato → [SET] → MENU → Scheda Riproduz → Rotazione

1. Usare [▲] e [▼] per selezionare “Rotazione” e quindi premere [SET].  
Ogni pressione di [SET] ruoterà l'immagine visualizzata di 90 gradi a sinistra.
2. Quando l'immagine visualizzata ha l'orientamento che si desidera, premere [AUTO].

### NOTA

- Notare che questo procedimento non cambia in realtà i dati dell'immagine. Esso modifica semplicemente come viene visualizzata l'immagine sullo schermo monitor della fotocamera.
- Non è possibile ruotare un'immagine che è stata protetta o ingrandita.
- Sulla schermata del menu di immagini e sulla schermata di calendario verrà visualizzata la versione originale (non ruotata) dell'immagine.

## Ridimensionamento di un'istantanea (Ridimensionam)

### Procedimento

[**▶**] (PLAY) → Schermata di istantanea → [SET] → MENU → Scheda Riproduz → Ridimensionam

È possibile ridurre la dimensione di un'istantanea e salvare il risultato come un'istantanea separata. L'istantanea originale verrà inoltre mantenuta in memoria. È possibile selezionare il ridimensionamento di un'immagine ad una delle tre dimensioni di immagine: 10 M, 6 M, VGA.

- Ridimensionando un'istantanea di formato 3:2 o 16:9, verrà creata un'immagine con rapporto fra larghezza e altezza di 4:3, con entrambi i lati tagliati via.
- La data di registrazione della versione ridimensionata dell'istantanea sarà uguale alla data di registrazione dell'istantanea originale.

## Rifilatura di un'istantanea (Ritaglio)

### Procedimento

[**▶**] (PLAY) → Schermata di istantanea → [SET] → MENU → Scheda Riproduz → Ritaglio

È possibile rifilare un'istantanea per tagliare via parti dell'immagine di cui non si ha bisogno, e salvare il risultato in un file separato. L'istantanea originale verrà inoltre mantenuta in memoria.

Usare il controllo dello zoom per zoomare l'immagine alla dimensione che si desidera, usare [**▲**], [**▼**], [**◀**] e [**▶**] per visualizzare la parte dell'immagine che si desidera tagliare, e quindi premere [SET].

- L'immagine prodotta dall'operazione di ritaglio di un'immagine 3:2 o 16:9 avrà un rapporto fra larghezza e altezza di 4:3.
- La data di registrazione dell'immagine rifilata sarà uguale alla data di registrazione dell'istantanea originale.

Fattore di zoom

Rappresenta l'area dell'istantanea



Parte dell'istantanea attualmente visualizzata

## Aggiunta dell'audio ad un'istantanea (Duplicazione)

### Procedimento

[▶] (PLAY) → Schermata di istantanea → [SET] → MENU → Scheda Riproduz → Duplicazione

È possibile aggiungere l'audio ad un'istantanea dopo averla scattata. È possibile registrare di nuovo un audio dell'istantanea se lo si desidera. È possibile registrare fino a 30 secondi di audio per una singola istantanea.



Tempo di registrazione rimanente

### 2. Premere di nuovo [SET] per interrompere la registrazione dell'audio.

- Fare attenzione a non ostruire il microfono della fotocamera con le dita durante la registrazione.
- Non sarà possibile ottenere buoni risultati di registrazione se la fotocamera è eccessivamente lontana da quello che state provando a registrare.
- La vostra fotocamera supporta i seguenti formati di dati audio.
  - Formato audio: WAVE/IMA-ADPCM (estensione WAV)
- Non è possibile aggiungere l'audio ad un'immagine protetta.
- Per cancellare l'audio, eseguire l'operazione seguente:  
Duplicazione → Cancella → [SET] → [AUTO].

Microfono

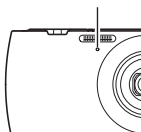

### ★ **IMPORTANTE!**

- Notare che non è possibile ripristinare l'audio originale di un'istantanea con audio dopo averla cancellata o sovraregistrata.

## Per riprodurre l'audio di un'istantanea

### 1. Nel modo PLAY, usare [◀] e [▶] per scorrere le immagini finché non viene visualizzata l'istantanea con audio desiderata.

Un'istantanea con audio è riconoscibile da un'icona [▶].

### 2. Premere [●] (Filmati) per avviare la riproduzione.

## Controlli per la riproduzione della registrazione vocale

Avanzamento rapido in avanti/ all'indietro	[◀] [▶]
Riproduzione/pausa	[SET]
Regolazione del volume	Premere [▼] e quindi premere [▲] [▼].
Commutazione del contenuto della visualizzazione	[▲] (DISP)
Interrompere la riproduzione	[●] (Filmati)



- È possibile riprodurre l'audio di un'istantanea con audio anche su un computer con l'applicazione Windows Media Player o QuickTime.

## Copia di file (Copia)

### Procedimento

[▶] (PLAY) → Schermata di istantanea → [SET] → MENU → Scheda Riproduz → Copia

I file possono essere copiati dalla memoria incorporata della fotocamera ad una scheda di memoria, o da una scheda di memoria alla memoria incorporata.

Incorp → Scheda	Copia tutti i file dalla memoria incorporata della fotocamera ad una scheda di memoria. Questa opzione copia tutti i file presenti nella memoria incorporata della fotocamera. Non può essere utilizzata per copiare un file singolo.
Scheda → Incorp	Copia un singolo file presente sulla scheda di memoria, nella memoria incorporata della fotocamera. I file vengono copiati nella cartella presente nella memoria incorporata, il cui nome ha il numero d'ordine più grande. ① Usare [◀] e [▶] per selezionare il file che si desidera copiare. ② Usare [▲] e [▼] per selezionare "Copia" e quindi premere [SET].

### NOTA

- È possibile copiare i file di istantanee, filmati, istantanee con audio o registrazioni vocali che avete registrato con questa fotocamera.
- Quando un'immagine copiata appare sulla schermata di un intero mese del calendario, essa viene visualizzata alla data in cui è stata copiata (pagina 87).

# Foto dinamica

È possibile utilizzare i procedimenti riportati in questa sezione per ritagliare un soggetto in movimento o un soggetto fermo da un'istantanea, e quindi inserirlo in un'altra istantanea o filmato.



Dynamic Photo™

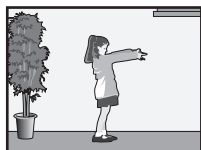

Soggetto in movimento

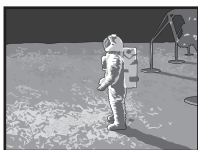

Altra immagine



Immagine di Foto dinamica

## Per creare un'immagine di un soggetto da inserire (Foto dinamica)

1. Nel modo REC, premere [SET].
2. Usare [▲] e [▼] per selezionare l'opzione in basso del Pannello di controllo (BS) e quindi premere [SET] (pagina 33).
3. Usare [▲], [▼], [◀] e [▶] per selezionare la scena "Foto dinamica" e quindi premere [SET].
4. Premere [SET], usare [▲] e [▼] per selezionare la terza opzione dal basso del Pannello di controllo (Selezionare tipo soggetto) e quindi premere [SET].
5. Usare [▲] e [▼] per selezionare "Tipo soggetto" e quindi premere [SET].

**6. Usare [▲] e [▼] per specificare il tipo di soggetto, e quindi premere [◀].**

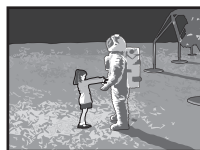
	Velocità SC	Numero di scatti	Tipo di soggetto
<b>Sog. in movimento 1 sec (20 fps)</b>	20 immagini al secondo	20 scatti	Registra immagini multiple del soggetto, che vengono ritagliate e combinate per creare un movimento sull'immagine di sfondo.
<b>Sog. in movimento 2 sec (10 fps)</b>	10 immagini al secondo	20 scatti	
<b>Sog. in movimento 4 sec (5 fps)</b>	5 immagini al secondo	20 scatti	
<b>Soggetto fermo</b>	–	1 scatto	Registra un soggetto singolo, che viene ritagliato e inserito nell'immagine di sfondo.

- Per creare un soggetto fermo, selezionare “Soggetto fermo”.

**7. Usare [▲] e [▼] per selezionare “Numero scatti” e quindi premere [SET].**

**8. Usare [▲] e [▼] per selezionare “1” o “2”, e quindi premere [SET].**

Per riprendere in queste condizioni:	Selezionare questa impostazione:	Note:
Soggetto su sfondo complesso	2	È necessario scattare due volte per estrarre il soggetto.
Soggetto su sfondo uniforme (senza nessun motivo)	1	È sufficiente scattare solo una volta per estrarre il soggetto. Se si seleziona questa impostazione, non sarà necessario eseguire i punti 10 e 11 della procedura riportata di seguito.
Testo scritto su carta bianca	Testo	Vedere a pagina 104.

## 9. Prima, riprendere un'immagine che include il soggetto che si desidera estrarre.

- Riprendere un'immagine nella quale il soggetto sia il più grande possibile. Se si è selezionato "2" per l'impostazione di "Numero scatti", le immagini includeranno alcuni punti di riferimento facilmente identificabili, che è possibile usare per l'allineamento successivo riportato nel punto 10 seguente.
- Se si è selezionato "Sog. in movimento" la fotocamera registrerà immagini multiple del soggetto. Non muovere la fotocamera finché la ripresa non è completata.
- Se si è selezionato "1" per l'impostazione di "Numero scatti", questa procedura viene completata con questo punto. La fotocamera estrarrà il soggetto e lo visualizzerà sullo schermo monitor. Se si è selezionato "Sog. in movimento" nel punto 6, l'immagine del soggetto sarà in movimento sul display.
- Anche se si seleziona "1" per l'impostazione di "Numero scatti", determinate condizioni possono causare la commutazione automatica dell'impostazione a "2".
- Il flash viene disattivato automaticamente in questo momento.



## 10. Successivamente, comporre di nuovo l'immagine, questa volta senza il soggetto che si desidera estrarre. Prestare attenzione in modo che la composizione dell'immagine qui eseguita sia il più possibile simile alla composizione dell'immagine del punto 9. Questa seconda immagine permetterà alla fotocamera di riconoscere quale parte dell'immagine del punto 6 deve essere ritagliata.

- Una visione semitrasparente dell'immagine ripresa al punto 6 (che include il soggetto) sarà visibile sullo schermo monitor per aiutarvi a comporre correttamente l'immagine dello sfondo.



## 11. Premere il pulsante di scatto dell'otturatore per riprendere solo lo sfondo.

La fotocamera paragona le immagini riprese nei punti 9 e 11 ed estrae il soggetto. L'immagine del soggetto estratto apparirà sullo schermo monitor. Se si è selezionato "Sog. in movimento", l'immagine del soggetto sarà in movimento sul display.

- È possibile interrompere il processo di estrazione dell'immagine (punti da 9 a 11) in corso in qualsiasi momento premendo [AUTO].

## **IMPORTANTE!**

- Quando si riprende l'immagine del soggetto, eseguire la ripresa con lo sfondo di una parete bianca o qualche altra superficie di un colore differente da quello del soggetto. Se l'immagine del soggetto è dello stesso colore o simile a quello dello sfondo, la fotocamera non sarà in grado di ritagliarla correttamente.
- La fotocamera potrebbe non essere in grado di ritagliare in modo netto un soggetto che non è esattamente definito sullo schermo monitor, dovuto al controllo luce, ombre, chiazze luminose, illuminazione insufficiente, ecc. Quando si riprende un soggetto, assicurarsi che esso sia chiaramente definito e sagomato sullo schermo monitor.
- Lo sfondo da voi ripreso al punto 9 del procedimento riportato sopra non viene salvato. Viene salvata solo l'immagine del soggetto ritagliato.

## **Estrazione di testo da un'immagine**

È possibile scrivere il testo su un foglio di carta bianco, riprendere un'immagine di esso, e quindi estrarre il testo per inserirlo in un'immagine.

- 1. Sul menu delle scene BEST SHOT, selezionare la scena "Foto dinamica" (pagina 55).**

---

- 2. Premere [SET], usare [▲] e [▼] per selezionare la terza opzione dal basso del Pannello di controllo (Selezionare tipo soggetto) e quindi premere [SET] (pagina 33).**

---

- 3. Usare [▲] e [▼] per selezionare "Numero scatti" e quindi premere [SET].**

---

- 4. Usare [▲] e [▼] per selezionare "Testo" e quindi premere [SET].**

---

- 5. Premere il pulsante di scatto dell'otturatore per riprendere ciò che è scritto sulla carta.**

## **IMPORTANTE!**

- Quando si riprende il testo, prestare attenzione per assicurarsi che solo la carta scritta occupi completamente lo schermo. Non consentire che i bordi della carta vengano inclusi nell'immagine del testo.



## Inserimento di un soggetto in un'istantanea o filmato (Foto dinamica)

Usare il seguente procedimento per inserire un'immagine del soggetto in un'istantanea o filmato.

- 1. Nel modo PLAY, premere [SET].**
- 2. Usare [▲] e [▼] per selezionare la seconda voce dal basso del pannello PLAY (Foto dinamica) e quindi premere [SET] (pagina 90).**
- 3. Usare [◀] e [▶] per selezionare l'immagine di sfondo che si desidera e quindi premere [SET].**
  - Solo un'immagine che soddisfa le condizioni seguenti può essere utilizzata come un'immagine di sfondo.
    - Un'istantanea o filmato registrati con questa fotocamera, oppure un'istantanea trasferita alla memoria di questa fotocamera utilizzando Photo Transport (pagina 122)
    - Un'istantanea con un rapporto tra larghezza e altezza di 4:3
- 4. Usare [◀] e [▶] per selezionare l'immagine del soggetto che si desidera inserire e quindi premere [SET].**

- 5. Se si sta inserendo un soggetto in un filmato, un'immagine apparirà sullo schermo monitor mostrando la posizione approssimativa del soggetto nel filmato. Usare [◀] e [▶] per spostare la collocazione alla posizione che si desidera. Dopo aver completato, premere [SET].**



Collocazione di inserimento

- Se si inserisce un soggetto in un filmato, il filmato risultante avrà una durata massima di 20 secondi. Tutte le parti precedenti e successive l'inserimento vengono tagliate via. Se il filmato a cui si sta inserendo il soggetto (filmato originale) è più breve di 20 secondi, il filmato risultante avrà la stessa durata del filmato originale.
  - Se si sta inserendo un soggetto in un'istantanea, saltare direttamente al punto 6.
- 6. Usare il controllo dello zoom per regolare la dimensione del soggetto ed usare [▲], [▼], [◀] e [▶] per regolare la sua posizione.**

---

## 7. Quando tutto è stato eseguito nella maniera desiderata, premere [SET].

In questo modo si inserisce il soggetto in un'altra immagine e si crea una Foto dinamica.

- Inserendo un soggetto animato in un'istantanea, si salverà una Foto dinamica che consiste di 20 immagini ferme di dimensione 2 M o inferiore.
- Inserendo un soggetto in un'istantanea, si salverà una singola immagine ferma di dimensione 6 M o inferiore.
- Inserendo un soggetto in un filmato, si salverà la Foto dinamica come un file di filmato.

### NOTA

---

- La vostra fotocamera è dotata di numerosi soggetti campione estratti nella sua memoria incorporata, che è possibile utilizzare per creare foto dinamiche, se lo si desidera.
- Eseguendo un'operazione di cancellazione o formattazione, non si cancelleranno i soggetti campione estratti presenti nella memoria incorporata della fotocamera.
- È possibile copiare i soggetti campione su una scheda di memoria usando la funzione di copia "Incorp → Scheda" (pagina 100).

### Per visionare una Foto dinamica (File di Foto dinamica)

---

**1. Premere [▶] (PLAY) e quindi usare [◀] e [▶] per visualizzare la foto dinamica che si desidera visionare.**

**2. Se si desidera vedere il soggetto in movimento nella Foto dinamica, premere [●] (Filmati).**

La Foto dinamica viene ripetuta a ciclo continuo.

- Il movimento del soggetto si avvia anche automaticamente circa due secondi dopo che si visualizza una Foto dinamica.

## Conversione di un'immagine ferma di Foto dinamica ad un filmato (Convert. filmato)

Una foto dinamica con un'immagine ferma di sfondo e un soggetto in movimento, viene memorizzata come una serie di 20 immagini ferme. È possibile usare il seguente procedimento per convertire le 20 immagini che realizzano una Foto dinamica ad un filmato.

- 1. Premere [▶] (PLAY) e quindi usare [◀] e [▶] per visualizzare la Foto dinamica che si desidera convertire.**

---

- 2. Premere [SET], usare [▲] e [▼] per selezionare la voce in basso del pannello PLAY (MENU) e quindi premere [SET] (pagina 90).**

---

- 3. Usare [◀] e [▶] per selezionare la scheda "Riproduz".**

---

- 4. Usare [▲] e [▼] per selezionare "Convert.filmato" e quindi premere [SET].**
  - Il formato del filmato finale è Motion JPEG.
  - La dimensione dell'immagine del filmato finale è di 640×480 pixel.



### **IMPORTANTE!**

- Seguentemente alla conversione, il filmato verrà riprodotto tre volte.

## Stampa di istantanee

### Centro di servizi stampa professionale

È possibile portare una scheda di memoria che contiene le immagini che si desidera stampare presso un centro di servizi stampa professionale e averle stampate.



### Stampa con una stampante domestica

#### Stampa delle immagini con una stampante dotata di uno slot per scheda di memoria

È possibile usare una stampante dotata di uno slot per scheda di memoria, per stampare direttamente le immagini da una scheda di memoria. Per maggiori dettagli, fare riferimento alla documentazione fornita con la stampante.



#### Connessione diretta ad una stampante compatibile con la funzionalità PictBridge

È possibile stampare su una stampante che supporta le funzionalità PictBridge (pagina 109).



### Stampa con un computer

Dopo il trasferimento delle immagini al vostro computer, usare il software disponibile in commercio per eseguire la stampa.

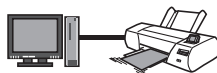

- È possibile specificare quali immagini si desidera stampare, il numero di copie e le impostazioni di sovrimpressioni della data, prima di eseguire la stampa (pagina 111).

## Connessione diretta ad una stampante compatibile con la funzionalità PictBridge

È possibile collegare la fotocamera direttamente ad una stampante che supporta le funzionalità PictBridge e stampare le immagini senza dover utilizzare un computer.

### ■ Per predisporre la fotocamera prima di collegarla ad una stampante

**1. Accendere la fotocamera. Successivamente, premere [SET] e quindi visualizzare il menu REC (pagina 63) o il menu PLAY (pagina 90).**

**2. Sulla scheda “Predispos”, selezionare “USB” e quindi premere [▶].**

**3. Usare [▲] e [▼] per selezionare “PTP (PictBridge)”, e quindi premere [SET].**

### ■ Collegamento della fotocamera ad una stampante

Usare il cavo USB fornito in dotazione con la fotocamera, per collegarla alla porta USB della stampante.

- La fotocamera non riceve la carica tramite il cavo USB. Accertarsi che la pila della fotocamera sia sufficientemente carica prima di eseguire il collegamento.
- Accertarsi di inserire il connettore del cavo nella porta USB/AV finché lo si sente scattare saldamente in posizione. Trascurare di inserire completamente il connettore può avere come risultato una comunicazione scadente o malfunzionamento.
- Notare che anche quando il connettore è inserito completamente, la parte metallica del connettore è ancora visibile, come viene mostrato nell'illustrazione.
- Quando si collega il cavo USB ad una porta USB, accertarsi di allineare il connettore correttamente con la porta.

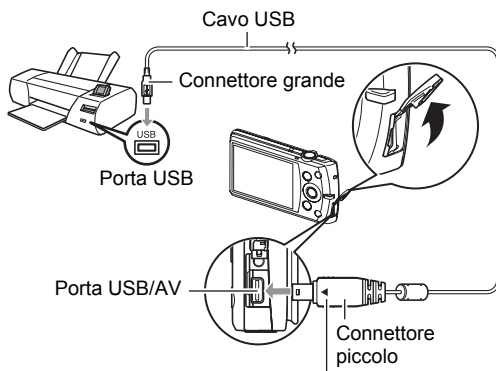

Accertandosi che il segno ◀ sul connettore del cavo USB sia rivolto verso il lato dello schermo monitor, collegare il cavo alla fotocamera.

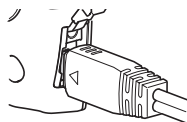

## ■ Per stampare

### 1. Accendere la stampante e caricare la carta.

### 2. Accendere la fotocamera.

Questa operazione farà visualizzare la schermata del menu di stampa.



### 3. Usare [▲] e [▼] per selezionare “Formato carta” e quindi premere [▶].

### 4. Usare [▲] e [▼] per selezionare un formato carta e quindi premere [SET].

- I seguenti sono i formati di carta disponibili.  
3.5"×5", 5"×7", 4"×6", A4, 8.5"×11", Con stampante
- Se si seleziona “Con stampante”, la stampa viene eseguita utilizzando il formato carta selezionato sulla stampante.
- Consultare la documentazione allegata alla stampante per informazioni sulle impostazioni della carta.

### 5. Usare [▲] e [▼] per specificare l'opzione di stampa che si desidera.

1 immagine : Stampa una immagine. Selezionare e quindi premere [SET]. Successivamente, usare [◀] e [▶] per selezionare l'immagine che si desidera stampare.

Stampa DPOF: Stampa immagini multiple. Selezionare e quindi premere [SET]. Con questa opzione, le immagini verranno stampate conformemente alle impostazioni DPOF (pagina 111).

- Per commutare la sovrimpressione della data attivata o disattivata, premere [●] (Filmati). La sovrimpressione della data verrà stampata quando è indicato “Si” sullo schermo monitor.



### 6. Usare [▲] e [▼] per selezionare “Stampa” e quindi premere [SET].

La stampa verrà avviata e il messaggio “Elaborazione in corso... Attendere...” apparirà sullo schermo monitor. Il messaggio scomparirà subito dopo, anche se la stampa è ancora in corso. Premendo uno qualsiasi dei pulsanti della fotocamera farà riapparire lo stato di stampa. Il menu di stampa riapparirà al termine della stampa.

- Se si seleziona “1 immagine”, è possibile ripetere il procedimento dal punto 5, se lo si desidera.

### 7. Dopo che la stampa è completata, spegnere la fotocamera e scollegare il cavo USB dalla stampante e dalla fotocamera.

## Uso di DPOF per specificare le immagini da stampare e il numero di copie

### ■ Digital Print Order Format (Formato DPOF)

Il formato DPOF è uno standard che consente di includere le informazioni sul tipo di immagini, numero di copie e attivazione/disattivazione della sovrimpressioni dell'ora e della data, sulla scheda di memoria con le immagini. Dopo aver eseguito la configurazione delle impostazioni, è possibile usare la scheda di memoria per stampare direttamente su una stampante domestica che supporti il formato DPOF, oppure portare la scheda di memoria presso un centro di servizi stampa professionale.



- Il fatto che sia possibile o no utilizzare le impostazioni DPOF per la stampa, dipende dalla stampante in uso.
- Alcuni centri di servizi stampa professionale potrebbero non supportare le impostazioni DPOF.

### ■ Configurazione singola delle impostazioni DPOF per ciascuna immagine

#### Procedimento

[▶] (PLAY) → Schermata di istantanea → [SET] → MENU → Scheda Riproduz → Stampa DPOF → Selez immag

**1. Usare [◀] e [▶] per scorrere i file finché non viene visualizzata l'immagine che si desidera stampare.**

**2. Usare [▲] e [▼] per specificare il numero di copie.**

È possibile specificare un valore fino a 99. Specificare 00 se non si desidera stampare l'immagine.

- Se si desidera includere la data nelle immagini, premere [●] (Filmati) in modo che "Si" venga mostrato per la sovrimpressioni della data.
- Ripetere i punti 1 e 2 per configurare le impostazioni per altre immagini, se lo si desidera.

**3. Premere [SET].**

## ■ Configurazione delle stesse impostazioni DPOF per tutte le immagini

### Procedimento

[▶] (PLAY) → Schermata di istantanea → [SET] → MENU → Scheda Riproduz → Stampa DPOF → Tutte

#### 1. Usare [▲] e [▼] per specificare il numero di copie.

È possibile specificare un valore fino a 99. Specificare 00 se non si desidera stampare l'immagine.

- Se si desidera includere la data nelle immagini, premere [●] (Filmati) in modo che "SI" venga mostrato per la sovrimpressione della data.

---

#### 2. Premere [SET].

#### **Le impostazioni DPOF non vengono cancellate automaticamente al termine della stampa.**

La successiva operazione di stampa DPOF da effettuare verrà eseguita utilizzando le ultime impostazioni DPOF configurate per le immagini. Per annullare le impostazioni DPOF, specificare "00" per il numero di copie di tutte le immagini.

#### **Riferire al vostro centro di servizi stampa le informazioni delle impostazioni DPOF!**

Se si porta una scheda di memoria presso un centro di servizi stampa professionale, accertarsi di riferire al personale addetto che la scheda include impostazioni DPOF per le immagini da stampare e il numero di copie. Se non si fa ciò, il personale addetto potrebbe stampare tutte le immagini indipendentemente dalle impostazioni DPOF effettuate, oppure potrebbe ignorare la vostra impostazione di sovrimpressione della data.



## ■ Sovrappressione della data

È possibile utilizzare uno dei tre seguenti metodi per includere la data di registrazione nella stampa di un'immagine.

### Configurazione delle impostazioni della fotocamera

Configurare le impostazioni DPOF (pagina 111).

È possibile attivare e disattivare la sovrappressione della data ogni volta che si stampa. È possibile configurare le impostazioni in modo che alcune immagini includano la sovrappressione della data, ed altre no.

Configurazione dell'impostazione della sovrappressione dell'ora e della data (pagina 138).

- L'impostazione della sovrappressione dell'ora e della data della fotocamera imprime la data su un'istantanea quando la si scatta, in modo che la data sia sempre inclusa quando si stampa. Essa non può essere cancellata.
- Non attivare la sovrappressione della data DPOF per un'immagine che include una data stampata con la funzione della sovrappressione dell'ora e della data della fotocamera. In tal modo si causerà la sovrapposizione delle due sovrappressioni.

### Configurazione delle impostazioni del computer

È possibile utilizzare un software di gestione immagini disponibile in commercio, per sovraimprimere la data alle immagini.

### Servizi stampa professionale

Richiedere la sovrappressione della data quando si ordinano le stampe presso un centro di servizi stampa professionale.

## ■ Standard supportati dalla fotocamera

- PictBridge

Questo è uno standard di Camera and Imaging Products Association (CIPA).



- PRINT Image Matching III

L'uso del software per la modifica delle immagini e la stampa su una stampante che supporta PRINT Image Matching III rende possibile l'uso di informazioni sulle condizioni di ripresa registrate con l'immagine, e riprodurre esattamente il tipo di immagine che si desidera. PRINT Image Matching e PRINT Image Matching III sono marchi di fabbrica di Seiko Epson Corporation.



- Exif Print





La stampa su una stampante che supporta il formato Exif Print utilizza le informazioni sulle condizioni di ripresa registrate con l'immagine, per incrementare la qualità delle immagini stampate. Per informazioni sui modelli che supportano Exif Print, aggiornamenti sulle stampanti, ecc., rivolgersi al fabbricante della propria stampante.



# Uso della fotocamera con un computer

## Quello che si può fare utilizzando un computer...

È possibile eseguire le operazioni descritte di seguito mentre la fotocamera è collegata ad un computer.

<p><b>Salvare le immagini in un computer su cui visionarle</b></p> 	<ul style="list-style-type: none"><li>• Salvare le immagini e visionarle manualmente (Collegamento USB) (pagine 116, 125).</li><li>• Trasferire le immagini automaticamente ad un computer tramite una rete LAN wireless per la visione (Eye-Fi) (pagina 129).</li></ul>
<p><b>Trasferire le immagini memorizzate sul vostro computer, alla memoria della fotocamera</b></p> 	<p>Oltre alle immagini, è anche possibile trasferire le immagini di catture di schermate dal vostro computer alla fotocamera (Photo Transport*) (pagina 122).</p>
<p><b>Riprodurre ed eseguire il montaggio di filmati</b></p> 	<ul style="list-style-type: none"><li>• È possibile riprodurre i filmati (pagine 119, 128).</li><li>• Per eseguire il montaggio di filmati, utilizzare un software disponibile in commercio come si richiede.</li></ul>
<p><b>Riprodurre e modificare le immagini di Foto dinamica sulla vostra EXILIM, su un computer, o su un telefono cellulare</b></p> 	<ul style="list-style-type: none"><li>• È possibile copiare soggetti in movimento (personaggi animati) dal vostro computer alla EXILIM.</li><li>• È possibile convertire le immagini di Foto dinamica in filmati ed inviarli ad un telefono cellulare per la riproduzione (Si richiede Dynamic Photo Manager.*) (pagina 124).</li></ul>

\* Solo Windows

I procedimenti necessari da eseguire quando si usa la fotocamera con il computer e quando si usa il software in dotazione, sono diversi per Windows e Macintosh.

- Gli utenti di Windows devono riferirsi a “Uso della fotocamera con un computer con installato Windows” a pagina 115.
- Gli utenti di Macintosh devono riferirsi a “Uso della fotocamera con un Macintosh” a pagina 125.

## Uso della fotocamera con un computer con installato Windows

Installare il software richiesto a seconda della versione di Windows in uso e di ciò che si desidera eseguire.

Quando si desidera eseguire questo:	Versione del sistema operativo	Installare questo software:	Vedere pagina:
Salvare le immagini in un computer su cui visionarle manualmente	Windows 7 / Windows Vista / Windows XP / Windows 2000	Installazione non richiesta.	116
Riprodurre filmati	Windows 7 / Windows Vista / Windows XP / Windows 2000	Installazione non richiesta. <ul style="list-style-type: none"> <li>Windows Media Player, che è già installato sulla maggior parte dei computer, può essere utilizzato per la riproduzione.</li> <li>Se il vostro computer ha in uso la versione Windows 2000 e non è installato DirectX 9.0c o superiore, eseguire il download di DirectX dal sito Microsoft DirectX ed installarlo sul computer.</li> </ul>	119
Montare filmati	Windows 7 / Windows Vista / Windows XP / Windows 2000	– <ul style="list-style-type: none"> <li>Usare un software disponibile in commercio come si richiede.</li> </ul>	–
Eseguire l'upload dei file di filmato su YouTube	Windows 7 / Windows Vista / Windows XP (SP2/SP3) / Windows 2000 (SP4)	<b>YouTube Uploader for CASIO*</b>	120
Trasferimento di immagini alla fotocamera	Windows 7 / Windows Vista / Windows XP / Windows 2000	<b>Photo Transport 1.0*</b>	122
Riprodurre, copiare e modificare soggetti in movimento (personaggi animati) di Foto dinamica	Windows 7 / Windows Vista (SP1) / Windows XP (SP3)	<b>Dynamic Photo Manager*</b>	124
Visione della guida dell'utilizzatore	Windows 7 / Windows Vista / Windows XP (SP2/SP3) / Windows 2000 (SP4)	<b>Adobe Reader 9</b> (Non richiesto se già installato.)	124

\* YouTube Uploader for CASIO, Photo Transport e Dynamic Photo Manager non verranno eseguiti con le versioni a 64 bit di Windows OS.

## ■ Requisiti di sistema del computer per il software in dotazione

I requisiti di sistema del computer differiscono a seconda delle applicazioni. Per dettagli, fare riferimento al file “Leggimi” fornito in dotazione a ciascuna applicazione. Le informazioni sui requisiti di sistema del computer possono anche essere ritrovate in “Requisiti di sistema del computer per il software in dotazione (CD-ROM in dotazione)” a pagina 156 di questo manuale.

## ■ Avvertenze per gli utenti di Windows

- Eccetto che per Adobe Reader, il software fornito in dotazione richiede i privilegi di amministratore per essere eseguito.
- Il funzionamento su un computer autoassemblato non è supportato.
- Il funzionamento potrebbe essere impossibile in particolari ambienti di computer.

## ■ Visione e memorizzazione delle immagini su un computer

È possibile collegare la fotocamera al vostro computer allo scopo di visionare e memorizzare le immagini (file di istantanee e filmati).

### NOTA

- È anche possibile usare lo slot per la scheda del computer (se ne ha uno disponibile) o un lettore schede disponibile in commercio per accedere ai file di immagini direttamente dalla scheda di memoria della fotocamera. Per maggiori dettagli, fare riferimento alla documentazione fornita con il computer.

## ■ Per collegare la fotocamera al vostro computer e salvare i file

1. **Accendere la fotocamera. Successivamente, premere [SET] e quindi visualizzare il menu REC (pagina 63) o il menu PLAY (pagina 90).**
2. **Sulla scheda “Predispos”, selezionare “USB” e quindi premere [▶].**
3. **Usare [▲] e [▼] per selezionare “Mass Storage” e quindi premere [SET].**

#### 4. Spegner la fotocamera e quindi usare il cavo USB fornito in dotazione alla fotocamera per collegarla al vostro computer.

- La fotocamera non riceve la carica tramite il cavo USB. Accertarsi che la pila della fotocamera sia sufficientemente carica prima di eseguire il collegamento.
- Accertarsi di inserire il connettore del cavo nella porta USB/AV finché lo si sente scattare saldamente in posizione. Trascurare di inserire completamente il connettore può avere come risultato una comunicazione scadente o malfunzionamento.
- Notare che anche quando il connettore è inserito completamente, la parte metallica del connettore è ancora visibile, come viene mostrato nell'illustrazione.
- Quando si collega il cavo USB ad una porta USB, accertarsi di allineare il connettore correttamente con la porta.
- Il vostro computer potrebbe non essere in grado di riconoscere la fotocamera se si esegue il collegamento tramite un hub USB. Collegare sempre direttamente alla porta USB del computer.

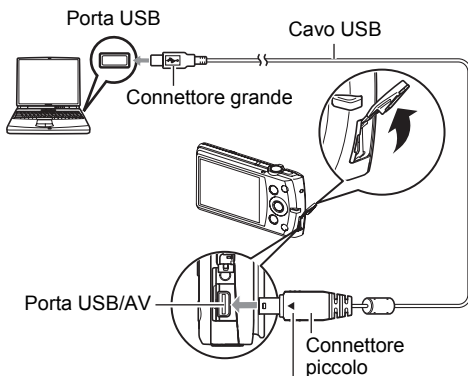

Accertandosi che il segno ◀ sul connettore del cavo USB sia rivolto verso il lato dello schermo monitor, collegare il cavo alla fotocamera.

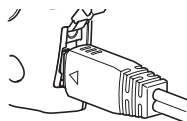

#### 5. Accendere la fotocamera.

#### 6. Utenti di Windows 7 / Windows Vista: Fare clic su “Start” e quindi “Computer”.

Utenti di Windows XP: Fare clic su “Start” e quindi “Risorse del computer”.

Utenti di Windows 2000: Fare doppio clic su “Risorse del computer”.

#### 7. Fare doppio clic su “Disco rimovibile”.

- Il vostro computer riconosce la scheda di memoria inserita nella fotocamera (o la memoria incorporata se non è presente nessuna scheda di memoria) come un disco rimovibile.

---

**8. Fare clic con il tasto destro sulla cartella “DCIM”.**

---

**9. Sul menu di scelta rapida che appare, fare clic su “Copia”.**

---

**10. Utenti di Windows 7 / Windows Vista: Fare clic su “Start” e quindi “Documenti”.**

**Utenti di Windows XP: Fare clic su “Start” e quindi “Documenti”.**

**Utenti di Windows 2000: Fare doppio clic su “Documenti” per aprirla.**

- Se si ha già una cartella “DCIM” in “Documenti” (Windows 7 / Windows Vista / Windows XP / Windows 2000) il passo seguente la sovrascriverà. Se si desidera mantenere la cartella “DCIM” esistente, è necessario cambiare il suo nome o spostarla ad una posizione differente prima di eseguire il passo seguente.
- 

**11. Utenti di Windows 7: Sul menu “Organizza” di “Documenti”, selezionare “Incolla”.**

**Utenti di Windows Vista: Sul menu “Modifica” di “Documenti”, selezionare “Incolla”.**

**Utenti di Windows XP / Windows 2000: Sul menu “Modifica” di “Documenti”, selezionare “Incolla”.**

In questo modo si incollerà la cartella “DCIM” (e tutti i file di immagini che essa contiene) nella vostra cartella “Documenti” (Windows 7 / Windows Vista / Windows XP / Windows 2000). Ora si dispone sul proprio computer di una copia dei file che sono presenti nella memoria della fotocamera.

---

**12. Dopo aver terminato la copia delle immagini, scollegare la fotocamera dal computer.**

**Windows 7, Windows Vista, Windows XP**

Sulla fotocamera, premere [ON/OFF] (Alimentazione) per spegnerla. Dopo aver confermato che la spia posteriore sia spenta, scollegare la fotocamera dal computer.

**Windows 2000**

Fare clic sui servizi scheda nel vassoio delle applicazioni sullo schermo del computer, e disabilitare il numero dell'unità assegnata alla fotocamera.

Successivamente, dopo aver confermato che la spia posteriore è spenta, premere il pulsante [ON/OFF] (Alimentazione) della fotocamera per spegnerla, e quindi scollegare la fotocamera dal computer.

---

## ■ Per visionare le immagini copiate sul vostro computer

1. Fare doppio clic sulla cartella “DCIM” copiata, per aprirla.
2. Fare doppio clic sulla cartella che contiene le immagini che si desidera visionare.
3. Fare doppio clic sul file di immagine che si desidera visionare.
  - Per informazioni sui nomi di file, fare riferimento a “Struttura delle cartelle della memoria” a pagina 132.
  - Un’immagine che è stata ruotata sulla fotocamera, verrà visualizzata sullo schermo del computer con il suo orientamento originale (non ruotata).

### **Non usare mai il computer per modificare, cancellare, spostare o rinominare qualsiasi file di immagini presente nella memoria incorporata o nella scheda di memoria della fotocamera.**

Tali azioni potrebbero causare problemi con i dati di gestione delle immagini della fotocamera, cosa che potrebbe rendere impossibile la riproduzione delle immagini sulla fotocamera, e potrebbe alterare drasticamente la capacità di memoria rimanente. Ogni volta che si desidera modificare, cancellare, spostare o rinominare un’immagine, eseguire tali operazioni soltanto sulle immagini che sono state memorizzate sul vostro computer.

### **IMPORTANTE!**

- Non scollegare mai il cavo USB o azionare la fotocamera durante la visualizzazione o la memorizzazione di immagini. Eseguendo ciò si può causare la corruzione dei dati.

## **Riproduzione di filmati**

Windows Media Player, che è già installato sulla maggior parte dei computer, può essere utilizzato per la riproduzione di filmati. Per riprodurre un filmato, copiarlo prima sul vostro computer e quindi fare doppio clic sul file di filmato.

### ■ **Requisiti minimi di sistema del computer per la riproduzione di filmati**

I requisiti minimi di sistema descritti di seguito sono necessari per riprodurre i filmati registrati con questa fotocamera su un computer.

Sistema operativo: Windows 7 / Windows Vista / Windows XP / Windows 2000

CPU : Qualità dell’immagine “HD”:  
Pentium 4 3,2 GHz o superiore  
Qualità dell’immagine “STD”:  
Pentium M 1,0 GHz o superiore  
Pentium 4 2,0 GHz o superiore

Software richiesto: Windows Media Player, DirectX 9.0c o superiore

- Quelli riportati sopra sono gli ambienti di sistema raccomandati. La configurazione di uno di questi ambienti non garantisce il funzionamento appropriato.
- Determinate impostazioni e altro software installato potrebbero interferire con la riproduzione corretta dei filmati.

## ■ Avvertenze per la riproduzione di filmati

- Assicurarsi di spostare i dati dei filmati al disco rigido del vostro computer prima di provare a riprodurli. Potrebbe non essere possibile riprodurre correttamente i filmati i cui dati sono stati trasmessi su una rete, da una scheda di memoria, ecc.
- Potrebbe non essere possibile riprodurre correttamente un filmato su determinati computer. Se si riscontrano problemi, provare quanto segue.
  - Provare a registrare i filmati con un'impostazione di qualità "STD".
  - Provare ad eseguire l'aggiornamento di Windows Media Player alla versione più recente.
  - Chiudere qualsiasi altra applicazione in uso, e disattivare le applicazioni residenti.

Anche se non è possibile eseguire la riproduzione corretta sul computer, è possibile utilizzare il cavo audio/video fornito in dotazione alla fotocamera per collegarla al terminale di ingresso video di un TV o computer, e riprodurre in questo modo i filmati.

## ■ Uploading dei file di filmato su YouTube

---

Installando YouTube Uploader for CASIO dal CD-ROM in dotazione alla vostra fotocamera, si semplifica l'uploading su YouTube dei file di filmato registrati con la scena BEST SHOT "For YouTube".

### ■ Che cosa è YouTube?

YouTube è un sito di condivisione di filmati gestito da YouTube, LLC dove è possibile eseguire l'upload dei filmati e visionare quelli scaricati da altri.

### ■ Per installare YouTube Uploader for CASIO

- 1. Sulla schermata di menu del CD-ROM, selezionare "YouTube Uploader for CASIO".**

---

- 2. Dopo aver letto le informazioni sulle condizioni e sui requisiti di sistema per l'installazione nel file "Leggimi", installare YouTube Uploader for CASIO.**



## ■ Per eseguire l'uploading di un file di filmato su YouTube

- Prima di poter usare YouTube Uploader for CASIO, è necessario andare al sito web YouTube (<http://www.youtube.com/>) e registrarsi come utente.
- Non eseguire l'upload di qualsiasi video protetto da copyright (inclusi i diritti d'autore limitrofi) a meno che non siate voi i possessori del copyright o che abbiate ottenuto il permesso del detentore(i) del copyright applicabile.
- Un filmato singolo ripreso con la scena "For YouTube" può avere una dimensione massima del file di 2.048 MB o fino a 10 minuti di tempo di registrazione.
- La dimensione massima del file per ogni upload è di 2.048 MB.

**1. Sul menu delle scene BEST SHOT, selezionare la scena "For YouTube" (pagina 55).**

---

**2. Premere [●] (Filmati) per la registrazione del filmato.**

---

**3. Se il vostro computer non è connesso ad Internet, eseguire la connessione.**

---

**4. Collegare la fotocamera al vostro computer (pagina 116).**

---

**5. Accendere la fotocamera.**

YouTube Uploader for CASIO si avvierà automaticamente.

- Se questa è la prima volta che si utilizza l'applicazione, configurare le impostazioni ID utente di YouTube e l'ambiente di rete, e quindi fare clic sul pulsante [OK].
- 

**6. Il lato sinistro della schermata mostra un'area per l'introduzione di un titolo, categoria, e altre informazioni che si richiedono per eseguire l'upload su YouTube. Introdurre le informazioni richieste.**

---

**7. Il lato destro della schermata mostra una lista dei file di filmato presenti nella memoria della fotocamera. Selezionare la casella di controllo a fianco del file di filmato di cui si desidera eseguire l'upload.**

---

**8. Quando tutto è pronto, fare clic sul pulsante [Upload].**

Questa operazione eseguirà l'upload del(dei) file di filmato su YouTube.

- Dopo che l'uploading è completato, fare clic sul pulsante [Esci] per uscire dall'applicazione.

## Trasferimento delle immagini dal computer alla memoria della fotocamera

---

Se si desidera trasferire le immagini dal vostro computer alla fotocamera, installare Photo Transport sul computer dal CD-ROM fornito in dotazione alla fotocamera.

### ■ Per installare Photo Transport

1. Sulla schermata di menu del CD-ROM, selezionare “Photo Transport”.
2. Dopo aver letto le informazioni sulle condizioni e sui requisiti di sistema per l’installazione nel file “Leggimi”, installare Photo Transport.

### ■ Per trasferire immagini alla fotocamera

1. Collegare la fotocamera al vostro computer (pagina 116).
2. Sul computer, fare clic su quanto segue: Start → Tutti i programmi → CASIO → Photo Transport.  
Questa operazione avvia Photo Transport.
3. Trascinare il(i) file che si desidera trasferire al pulsante [Trasferimento].
4. Seguire le istruzioni che appaiono sul display per completare il trasferimento.
  - I dettagli delle istruzioni che appaiono sul display e le immagini trasferite dipenderanno dalla vostra predisposizione di Photo Transport. Per maggiori dettagli, fare clic sul pulsante [Impostazioni] o [Guida] e controllare la predisposizione.

### Dati di trasferimento

- Possono essere trasferiti alla fotocamera solo i file di immagini con le seguenti estensioni.  
jpg, jpeg, jpe, bmp (Le immagini bmp vengono convertite in immagini jpeg automaticamente al momento del trasferimento.)
- Potrebbe non essere possibile trasferire determinati tipi di immagini.
- Non è possibile trasferire filmati alla fotocamera.

## ■ Per trasferire alla fotocamera le schermate del computer catturate

**1. Collegare la fotocamera al vostro computer (pagina 116).**

---

**2. Sul computer, fare clic su quanto segue: Start → Tutti i programmi → CASIO → Photo Transport.**

Questa operazione avvia Photo Transport.

---

**3. Visualizzare la schermata catturata che si desidera trasferire.**

---

**4. Fare clic sul pulsante [Cattura].**

---

**5. Tracciare un riquadro intorno all'area che si desidera catturare.**

Spostare il puntatore del mouse all'angolo superiore sinistro dell'area che si desidera catturare, e quindi mantenere premuto il pulsante del mouse.

Mantenendo premuto il pulsante del mouse, trascinare il puntatore verso l'angolo in basso a destra dell'area, e quindi rilasciare il pulsante del mouse.

---

**6. Seguire le istruzioni che appaiono sul display.**

Questa operazione invierà alla fotocamera un'immagine dell'area selezionata.

- L'operazione di trasferimento converte la schermata catturata al formato JPEG.
- Le istruzioni che appaiono sul display e i dettagli sulle immagini trasferite dipenderanno dalla vostra predisposizione di Photo Transport. Per maggiori dettagli, fare clic sul pulsante [Impostazioni] o [Guida] e controllare la predisposizione.

## ■ Informazioni sulle impostazioni e la guida

Fare clic su [Impostazioni] quando si desidera cambiare la predisposizione di Photo Transport. Per la guida sui procedimenti delle operazioni e sulla risoluzione dei problemi, fare clic su [Guida] di Photo Transport.

## Riprodurre le immagini di Foto dinamica sulla vostra EXILIM, su un computer, o su un telefono cellulare

---

È possibile copiare soggetti in movimento (personaggi animati) dal vostro computer alla EXILIM. Inoltre è possibile convertire immagini di foto dinamica in filmati ed inviarli ad un telefono cellulare per la riproduzione. Per eseguire tali funzioni, è necessario installare Dynamic Photo Manager sul vostro computer dal CD-ROM fornito in dotazione alla vostra EXILIM.

Per maggior dettagli, vedere la guida dell'utilizzatore di Dynamic Photo Manager fornita in dotazione alla vostra EXILIM.

## Visione della documentazione dell'utente (file PDF)

---

### 1. Avviare il computer e collocare il CD-ROM in dotazione nel lettore per il CD-ROM.

Normalmente, con questa operazione appare automaticamente la schermata del menu. Se il computer non visualizza automaticamente la schermata del menu, accedere al CD-ROM caricato sul computer e quindi fare doppio clic sul file "AutoMenu.exe".

### 2. Sulla schermata di menu, fare clic sul pulsante freccia in giù di "Language" e quindi selezionare la lingua che si desidera.

### 3. Fare clic su "Manuale" per selezionarlo e quindi fare clic su "Fotocamera digitale".

#### **IMPORTANTE!**

- Si deve avere Adobe Reader o Adobe Acrobat Reader installato sul computer per visionare il contenuto di un file PDF. Se Adobe Reader o Adobe Acrobat Reader non è ancora installato, installare Adobe Reader dal CD-ROM fornito in dotazione.

## Registrazione dell'utente

---

È possibile eseguire la registrazione dell'utente su Internet. Per fare ciò, naturalmente, bisogna essere in grado di collegarsi ad Internet con il computer.

### 1. Sulla schermata di menu del CD-ROM, fare clic sul pulsante "Registrazione".

- Questa operazione avvia il browser Web e accede al sito Web per la registrazione dell'utente. Seguire le istruzioni che appaiono sullo schermo del computer per registrarsi.

## Uso della fotocamera con un Macintosh

Installare il software richiesto a seconda di quale versione OS di Macintosh è in uso e da ciò che si desidera eseguire.

Quando si desidera eseguire questo:	Versione del sistema operativo	Installare questo software:	Vedere pagina:
Salvare le immagini sul vostro Macintosh e visionarle lì manualmente	OS 9	Installazione non richiesta.	125
	OS X		
Salvare le immagini automaticamente sul vostro Macintosh/Gestire le immagini	OS 9	Usare il software disponibile in commercio.	128
	OS X	Usare iPhoto, fornito in dotazione con alcuni prodotti Macintosh.	
Riprodurre filmati	OS 9 / OS X	È possibile eseguire la riproduzione con QuickTime in dotazione al vostro sistema operativo.	128

### Collegamento della fotocamera al computer e salvataggio dei file



#### IMPORTANTE!

- La fotocamera non supporta il funzionamento con Mac OS 8.6 o versione precedente, oppure Mac OS X 10.0. Il funzionamento è supportato solo con Mac OS 9, X (10.1, 10.2, 10.3, 10.4, 10.5, 10.6). Utilizzare il driver USB standard fornito con il vostro sistema operativo supportato.

#### NOTA

- È anche possibile usare lo slot per la scheda del computer (se ne ha uno disponibile) o un lettore schede disponibile in commercio per accedere ai file di immagini direttamente dalla scheda di memoria della fotocamera. Per maggiori dettagli, fare riferimento alla documentazione fornita con il computer.

#### ■ Per collegare la fotocamera al vostro computer e salvare i file

1. **Accendere la fotocamera. Successivamente, premere [SET] e quindi visualizzare il menu REC (pagina 63) o il menu PLAY (pagina 90).**
2. **Sulla scheda “Predispos”, selezionare “USB” e quindi premere [▶].**
3. **Usare [▲] e [▼] per selezionare “Mass Storage” e quindi premere [SET].**

#### 4. Spegner la fotocamera e quindi usare il cavo USB fornito in dotazione alla fotocamera per collegarla al vostro Macintosh.

- La fotocamera non riceve la carica tramite il cavo USB. Accertarsi che la pila della fotocamera sia sufficientemente carica prima di eseguire il collegamento.
- Accertarsi di inserire il connettore del cavo nella porta USB/AV finché lo si sente scattare saldamente in posizione.

Trascurare di inserire completamente il

connettore può avere come risultato una comunicazione scadente o malfunzionamento.

- Notare che anche quando il connettore è inserito completamente, la parte metallica del connettore è ancora visibile, come viene mostrato nell'illustrazione.
- Quando si collega il cavo USB ad una porta USB, accertarsi di allineare il connettore correttamente con la porta.

- Il vostro computer potrebbe non essere in grado di riconoscere la fotocamera se si esegue il collegamento tramite un hub USB. Collegare sempre direttamente alla porta USB del computer.

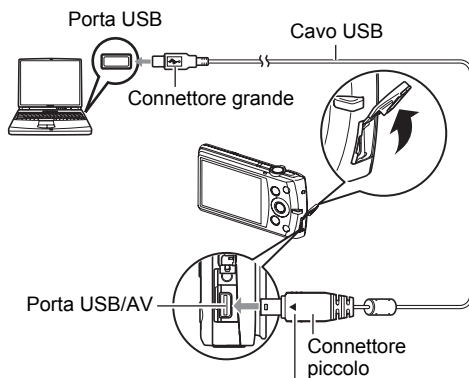

Accertandosi che il segno ◀ sul connettore del cavo USB sia rivolto verso il lato dello schermo monitor, collegare il cavo alla fotocamera.

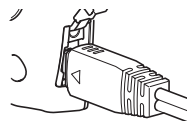

#### 5. Accendere la fotocamera.

La spia posteriore della fotocamera si illuminerà in verde in questo momento. In questo modo il vostro Macintosh riconosce la scheda di memoria inserita nella fotocamera (o la memoria incorporata della fotocamera se non è inserita una scheda di memoria) come un disco rimovibile. L'apparenza dell'icona dell'unità dipende dalla versione Mac OS in uso.

#### 6. Fare doppio clic sull'icona dell'unità della fotocamera.

#### 7. Trascinare la cartella "DCIM" alla cartella nella quale si desidera copiarla.

---

**8. Dopo che l'operazione di copia è completata, trascinare l'icona dell'unità nel Cestino.**

---

**9. Sulla fotocamera, premere [ON/OFF] (Alimentazione) per spegnerla. Dopo aver confermato che la spia posteriore verde è spenta, scollegare la fotocamera dal computer.**

---

**■ Per visionare le immagini copiate**

**1. Fare doppio clic sull'icona dell'unità della fotocamera.**

---

**2. Fare doppio clic sulla cartella "DCIM" per aprirla.**

---

**3. Fare doppio clic sulla cartella che contiene le immagini che si desidera visionare.**

---

**4. Fare doppio clic sul file di immagine che si desidera visionare.**

- Per informazioni sui nomi di file, fare riferimento a "Struttura delle cartelle della memoria" a pagina 132.
- Un'immagine che è stata ruotata sulla fotocamera, verrà visualizzata sullo schermo del Macintosh con il suo orientamento originale (non ruotata).

**Non usare mai il computer per modificare, cancellare, spostare o rinominare qualsiasi file di immagini presente nella memoria incorporata o nella scheda di memoria della fotocamera.**

Tali azioni potrebbero causare problemi con i dati di gestione delle immagini della fotocamera, cosa che potrebbe rendere impossibile la riproduzione delle immagini sulla fotocamera, e potrebbe alterare drasticamente la capacità di memoria rimanente. Ogni volta che si desidera modificare, cancellare, spostare o rinominare un'immagine, eseguire tali operazioni soltanto sulle immagini che sono state memorizzate sul vostro computer.



**IMPORTANTE!**

- Non scollegare mai il cavo USB o azionare la fotocamera durante la visualizzazione o la memorizzazione di immagini. Eseguendo ciò si può causare la corruzione dei dati.

## Trasferimento automatico delle immagini e loro gestione sul Macintosh

---

Se è in uso Mac OS X, è possibile gestire le istantanee usando iPhoto, fornito in dotazione con alcuni prodotti Macintosh. Se è in uso Mac OS 9, sarà necessario utilizzare un software disponibile in commercio.

## Riproduzione di un filmato

---

È possibile utilizzare QuickTime fornito in dotazione al vostro sistema operativo, per riprodurre i filmati su un Macintosh. Per riprodurre un filmato, copiare prima il filmato sul vostro Macintosh, e quindi fare doppio clic sul file di filmato.

### ■ Requisiti minimi di sistema del computer per la riproduzione di filmati

I requisiti minimi di sistema descritti di seguito sono necessari per riprodurre i filmati registrati con questa fotocamera su un computer.

Sistema operativo: Mac OS X 10.3.9 o superiore

Software richiesto: QuickTime 7 o superiore

- Quelli riportati sopra sono gli ambienti di sistema raccomandati. La configurazione di uno di questi ambienti non garantisce il funzionamento appropriato.
- Determinate impostazioni e altro software installato potrebbero interferire con la riproduzione corretta dei filmati.

### ■ Avvertenze per la riproduzione di filmati

Potrebbe non essere possibile riprodurre correttamente un filmato su determinati modelli di Macintosh. Se si riscontrano problemi, provare quanto segue.

- Cambiare l'impostazione di qualità dell'immagine di filmato a "STD".
- Aggiornare QuickTime alla versione più recente.
- Chiudere le altre applicazioni in uso.

Anche se non è possibile eseguire la riproduzione corretta sul Macintosh, è possibile utilizzare il cavo audio/video fornito in dotazione alla fotocamera per collegarla al terminale di ingresso video di un TV o Macintosh, e riprodurre in questo modo i filmati.

### **IMPORTANTE!**

- Assicurarsi di spostare i dati dei filmati al disco rigido del vostro Macintosh prima di provare a riprodurli. Potrebbe non essere possibile riprodurre correttamente i filmati i cui dati sono stati trasmessi su una rete, da una scheda di memoria, ecc.



## Visione della documentazione dell'utente (file PDF)

Si deve avere Adobe Reader o Adobe Acrobat Reader installato sul computer per visionare il contenuto di un file PDF. Nel caso non siano installati, visitare il sito web di Adobe Systems Incorporated e installare Acrobat Reader.

- 1. Sul CD-ROM, aprire la cartella "Manual".**
- 2. Aprire la cartella "Digital Camera", e quindi aprire la cartella della lingua che si desidera utilizzare per visionare la guida dell'utilizzatore.**
- 3. Aprire il file denominato "camera\_xx.pdf".**
  - "xx" è il codice della lingua (Esempio: camera\_e.pdf è per inglese.).

## Registrazione dell'utente

È supportata solo la registrazione tramite Internet. Per registrarsi, visitare il seguente sito web CASIO:

<http://world.casio.com/qv/register/>

## Uso di una scheda di memoria SD wireless Eye-Fi per trasferire le immagini (Eye-Fi)

Eseguendo la ripresa con una scheda di memoria SD wireless Eye-Fi inserita nella fotocamera, si rende possibile trasferire automaticamente i dati delle immagini ad un computer tramite LAN wireless.

- 1. Configurare un punto di accesso LAN, la destinazione di trasferimento e le altre impostazioni per la scheda Eye-Fi conformemente alle istruzioni fornite con la scheda Eye-Fi.**
- 2. Dopo la configurazione delle impostazioni, inserire la scheda Eye-Fi nella fotocamera e registrare.**



Le immagini da voi registrate vengono inviate tramite LAN wireless al vostro computer, ecc.

  - Per informazioni dettagliate, consultare la documentazione per l'utente in dotazione alla scheda Eye-Fi.
  - Prima di formattare una nuova scheda Eye-Fi per usarla per la prima volta, copiare i file di installazione di Eye-Fi Manager sul vostro computer. Eseguire questa procedura prima di formattare la scheda.

## ★ IMPORTANTE!

- Le immagini registrate vengono trasferite tramite LAN wireless. Non usare la scheda Eye-Fi o disattivare la comunicazione della scheda Eye-Fi (pagina 134) quando si è a bordo di un aereo o in un qualsiasi altro luogo dove l'uso della comunicazione wireless è limitato o proibito.
- Inserendo una scheda Eye-Fi, si determina l'apparire dell'indicatore Eye-Fi  sullo schermo monitor. La sua apparenza trasparente o non trasparente indica lo stato della comunicazione come viene mostrato sotto.



<b>Trasparente</b>		Impossibile ritrovare il punto di accesso o non esiste nessun dato di immagine trasferibile.
<b>Non trasparente</b>		Trasferimento immagine in corso
<b>Lampeggiante</b>		Ricerca in corso dei punti di accesso

- Un'icona di comunicazione  apparirà sullo schermo monitor mentre è in corso il trasferimento dei dati delle immagini.
- La funzione di spegnimento automatico della fotocamera (pagina 141) è disabilitata mentre è in corso il trasferimento dei dati delle immagini.
- Un messaggio di conferma apparirà sullo schermo monitor se si prova a spegnere la fotocamera mentre è in corso il trasferimento dei dati delle immagini. Seguire le istruzioni riportate nei messaggi (pagina 164).
- Il trasferimento di un elevato numero immagini può richiedere un certo tempo per completarsi.
- A seconda del tipo di scheda Eye-Fi in uso e delle sue impostazioni, le immagini sulla scheda Eye-Fi potrebbero essere cancellate in seguito al trasferimento dei dati di immagini.
- Quando si registra un filmato su una scheda Eye-Fi, può richiedersi un notevole tempo per la registrazione dei dati, il che potrebbe avere come risultato interruzioni delle immagini e/o audio.
- La comunicazione corretta dei dati sulla scheda Eye-Fi potrebbe non essere possibile dovuta alle impostazioni della fotocamera, al livello di carica della pila, o alle condizioni di funzionamento.
- L'uso di una scheda Eye-Fi X2 non è consigliato.

## File e cartelle

La fotocamera crea un file e lo salva ogni volta che si scatta un'istantanea, si registra un filmato o si esegue qualsiasi altra operazione che memorizza i dati. I file vengono raggruppati memorizzandoli in cartelle. Ogni file e cartella ha un suo singolo nome.

- Per maggiori dettagli su come sono organizzate in memoria le cartelle, fare riferimento a "Struttura delle cartelle della memoria" (pagina 132).

Nome e numero massimo consentito	Esempio
<b>File</b>	
Ciascuna cartella può contenere fino a 9999 file, denominati da CIMG0001 a CIMG9999. L'estensione del nome del file dipende dal tipo di file.	Nome del 26° file:  CIMG0026.JPG                          Estensione Numero d'ordine (4 cifre)
<b>Cartelle</b>	
Le cartelle sono nominate da 100CASIO a 999CASIO. Possono essere create fino a 900 cartelle in memoria. <ul style="list-style-type: none"><li>• BEST SHOT (pagina 55) include una scena campione che ottimizza le impostazioni per le immagini per i siti di aste. A seconda del modello della vostra fotocamera, la scena campione viene denominata "For eBay" o "Asta".<ul style="list-style-type: none"><li>– Le immagini registrate con la scena eBay sono memorizzate in una cartella denominata "100_EBAY".</li><li>– Le immagini registrate con la scena Asta sono memorizzate in una cartella denominata "100_AUCT".</li></ul></li><li>• Il modo BEST SHOT ha anche una scena denominata "For YouTube" che ottimizza le impostazioni per la registrazione di filmati per l'uploading sul sito YouTube. Le immagini registrate con la scena For YouTube sono memorizzate in una cartella denominata "100YOUTB".</li></ul>	Nome della 100ª cartella:  100CASIO   Numero d'ordine (3 cifre)

- È possibile visionare i nomi di cartelle e file sul vostro computer. Per maggiori dettagli su come vengono visualizzati i nomi dei file sullo schermo monitor della fotocamera, vedere a pagina 12.
- Il numero totale consentito di cartelle e file dipende dalla dimensione e dalla qualità delle immagini, ed inoltre dalla capacità della scheda di memoria in uso per la memorizzazione.

## Dati della scheda di memoria

La fotocamera memorizza le immagini da voi riprese conformemente al protocollo DCF (Design Rule for Camera File System).

### ■ Informazioni su DCF

Le operazioni seguenti sono supportate per immagini conformi allo standard DCF. Si fa notare tuttavia, che la CASIO non fornisce nessuna garanzia in merito a queste operazioni.

- Trasferimento delle immagini di questa fotocamera conformi allo standard DCF ad una fotocamera di un altro fabbricante, e quindi visionarle.
- Stampa delle immagini di questa fotocamera conformi allo standard DCF con una stampante di un altro fabbricante.
- Trasferimento delle immagini di un'altra fotocamera conformi allo standard DCF a questa fotocamera, e quindi visionarle.

### ■ Struttura delle cartelle della memoria

DCIM	Cartella DCIM
100CASIO *1	Cartella di registrazione
CIMG0001.JPG	File di immagine
CIMG0002.AVI	File di filmato
CIMG0003.WAV	File audio
CIMG0004.JPG	File di immagine di istantanea con audio
CIMG0004.WAV	File audio di istantanea con audio
CIMG0005.JPE	File di immagine di soggetto
⋮	
101CASIO *1	Cartella di registrazione
102CASIO *1	Cartella di registrazione
⋮	
MISC	Cartella di file DPOF
AUTPRINT.MRK	File DPOF
SCENE *2	Cartella di predisposizione dell'utente BEST SHOT di istantanee
⋮	
MSCENE *2	Cartella di predisposizione dell'utente BEST SHOT di filmati
⋮	
SSBGM	Cartella di musica di sottofondo
SSBGM001.WAV	File di musica di sottofondo
SSBGM002.WAV	File di musica di sottofondo
⋮	
STARTING.JPG *2	File di immagine di avvio

\*1 Altre cartelle vengono create quando le seguenti scene BEST SHOT sono utilizzate per la registrazione: "For eBay" o "Asta" (il nome della scena dipende dal modello di fotocamera), o "For YouTube". Il seguito mostra il nome della cartella creata per ciascuna scena.

- scena eBay: 100\_EBAY
- scena Asta: 100\_AUCT
- scena YouTube: 100YOUTB

\*2 Questa cartella o file può essere creata solo nella memoria incorporata.

## ■ File di immagini supportati

- File di immagini scattate con questa fotocamera
- File di immagini conformi DCF

Questa fotocamera potrebbe non essere in grado di visualizzare un'immagine, anche se essa è conforme al protocollo DCF. Quando si visualizza un'immagine registrata con un'altra fotocamera, potrebbe richiedersi più tempo per far apparire l'immagine sullo schermo monitor di questa fotocamera.

## ■ Precauzioni per la gestione dei dati presenti sulla memoria incorporata e sulla scheda di memoria

- Ogniqualvolta si copia il contenuto della memoria sul vostro computer, si deve copiare la cartella DCIM e tutto il suo contenuto. Il cambiare il nome delle cartelle DCIM ad una data o cosa simile, dopo averle copiate sul vostro computer, è un buon sistema per mantenere una traccia delle molteplici copie di cartelle DCIM. Tuttavia se si decide in un secondo tempo di riportare la cartella alla fotocamera, assicurarsi innanzitutto di cambiare il suo nome a quello originale DCIM. La fotocamera è progettata per riconoscere solo un file radice con il nome DCIM. Notare inoltre che la fotocamera non sarà in grado di riconoscere le cartelle all'interno della cartella DCIM, se esse non hanno i loro nomi originali che avevano al momento in cui sono state copiate dalla fotocamera al vostro computer.
- Le cartelle e i file devono essere memorizzati conformemente con la "Struttura delle cartelle della memoria" mostrata a pagina 132, per farle riconoscere correttamente dalla fotocamera.
- È possibile inoltre utilizzare un adattatore per scheda PC o un lettore/scrittore per schede di memoria, per accedere ai file direttamente dalla scheda di memoria della fotocamera.
- Un file di immagine di soggetto (IMG\*\*\*\*.JPE) contiene dati speciali di immagine. Non modificare mai un file di immagine di soggetto sul vostro computer e trasferirlo di nuovo alla fotocamera. Tale azione potrebbe causare un funzionamento anormale della fotocamera.

## Altre impostazioni (Predispos)

Questa sezione spiega le voci di menu che è possibile utilizzare per configurare le impostazioni ed eseguire altre operazioni in entrambi il modo REC e il modo PLAY.

Per maggiori informazioni, vedere quanto segue.

- Menu REC (pagina 63)
- Menu PLAY (pagina 90)

## Regolazione della luminosità dello schermo monitor (Schermo)

### Procedimento

**[SET] → MENU → Scheda Predispos → Schermo**

È possibile cambiare la luminosità dello schermo monitor.

<b>Automatico</b>	Con questa impostazione, la fotocamera rileva i livelli di illuminazione disponibili e regola di conseguenza automaticamente la luminosità dello schermo monitor.
<b>+2</b>	Luminosità superiore a +1, che rende lo schermo facile da vedere. Questa impostazione richiede un maggior consumo di energia.
<b>+1</b>	Impostazione di luminosità per l'uso in esterni, ecc. Luminosità superiore a 0.
<b>0</b>	Luminosità normale dello schermo monitor per l'uso in interni, ecc.
<b>-1</b>	Luminosità dello schermo per la visione in un ambiente oscuro senza disturbare le altre persone attorno a voi.

## Disattivazione della comunicazione della scheda Eye-Fi (Eye-Fi)

### Procedimento



**[SET] → MENU → Scheda Predispos → Eye-Fi**

Selezionare "Disattiv" per disabilitare la comunicazione della scheda Eye-Fi (pagina 129).

## Configurazione delle impostazioni acustiche della fotocamera (Suoni)

### Procedimento

[SET] → MENU → Scheda Predispos → Suoni

<b>Avvio</b>	
<b>Metà otturat</b>	Specifica il suono di avvio.
<b>Otturatore</b>	Suono 1 - 5: Suoni incorporati (da 1 a 5) Disattiv: Suono disattivato
<b>Funzionam</b>	
 <b>Operazione</b>	Specifica il volume del suono. Questa impostazione viene utilizzata anche come livello dell'audio durante l'uscita video (pagina 88).
 <b>Riproduzione</b>	Specifica il volume dell'uscita audio di filmati e istantanee con audio. Questa impostazione di volume non è utilizzata durante l'uscita video (dalla porta USB/AV).

- Impostando un livello di volume a 0 si rende silenziato il suono.

## Attivazione dell'accensione con il pulsante di scatto dell'otturatore (Modo rapido)

### Procedimento

[SET] → MENU → Scheda Predispos → Modo rapido

Quando il Modo rapido è attivato, premendo il pulsante di scatto dell'otturatore si accende la fotocamera. Dopodiché la fotocamera si spegnerà di nuovo pochi secondi dopo aver scattato un'istantanea. Questo semplifica l'operazione di accensione e registrazione ad un tocco, seguita dallo spegnimento automatico.

- Se si accende la fotocamera utilizzando una procedura diversa dal Modo rapido, la fotocamera non si spegnerà pochi secondi dopo aver ripreso un'immagine.
- Premendo il pulsante di scatto dell'otturatore per accendere la fotocamera, appare l'icona  di Modo rapido sullo schermo monitor.

## Configurazione di un'immagine di avvio (Avvio)

### Procedimento

**[SET] → MENU → Scheda Predispos → Avvio**

Visualizzare l'immagine che si desidera utilizzare come immagine di avvio, e quindi selezionare "Attiv".

- L'immagine di avvio non appare quando si accende la fotocamera premendo [▶] (PLAY).
- È possibile specificare come immagine di avvio un'istantanea registrata, oppure è possibile utilizzare la speciale immagine di avvio fornita nella memoria incorporata della fotocamera.
- Se si seleziona un'istantanea con audio come l'immagine di avvio, l'audio non verrà riprodotto all'avvio.
- Formattando la memoria incorporata (pagina 143) si cancellerà l'impostazione attuale dell'immagine di avvio.

## Specificazione della regola di generazione del numero d'ordine per i nomi di file (File num.)

### Procedimento

**[SET] → MENU → Scheda Predispos → File num.**

Usare il seguente procedimento per specificare la regola che determina la generazione dei numeri d'ordine utilizzati per i nomi di file (pagina 131).

<b>Continuaz</b>	Ordina alla fotocamera di ricordare il numero di file utilizzato ultimamente. Un nuovo file sarà nominato utilizzando il numero successivo sequenziale, anche se vengono cancellati i file o se viene caricata una scheda di memoria vuota. Se viene caricata una scheda di memoria e tale scheda contiene già dei file salvati su di essa e il numero sequenziale più grande nei nomi dei file esistenti è superiore rispetto al numero sequenziale maggiore ricordato dalla fotocamera, la numerazione dei nuovi file inizierà dal numero sequenziale più grande nei nomi dei file esistenti più 1.
<b>Azzeram</b>	Riavvia il numero d'ordine da 0001 ogniqualvolta vengono cancellati tutti i file o quando viene sostituita la scheda di memoria con una scheda vuota. Se viene caricata una scheda di memoria e tale scheda contiene già dei file salvati su di essa, la numerazione dei nuovi file inizierà dal numero sequenziale più grande nei nomi dei file esistenti più 1.



## Creazione di una cartella di memorizzazione delle immagini (Crea cartella)

### Procedimento

[SET] → MENU → Scheda Predispos → Crea cartella

<b>Crea cartella</b>	Crea una cartella con un numero unico (pagina 131). I file saranno conservati nella nuova cartella iniziando da quando si registra l'immagine successiva.
<b>Annulla</b>	Annulla la creazione della cartella.

- Le immagini registrate con la scena BEST SHOT "For eBay" o "Asta", e la scena "For YouTube" vengono memorizzate in speciali cartelle. Tali immagini non vengono memorizzate nella cartella da voi qui creata.
- La cancellazione di tutti i file in una cartella, determina anche la cancellazione della cartella.

## Configurazione dell'ora internazionale (Ora internaz)

### Procedimento

[SET] → MENU → Scheda Predispos → Ora internaz

È possibile usare la schermata dell'ora internazionale per visionare l'orario attuale in una zona differente dalla vostra città, quando si parte per un viaggio, ecc. L'ora internazionale mostra l'orario attuale in 162 città presenti in 32 zone orarie nel mondo.

- 1. Usare [▲] e [▼] per selezionare "Internaz" e quindi premere [▶].**
  - Per cambiare l'area geografica e la città per l'ora dove si utilizza normalmente la fotocamera, selezionare "Casa".
- 2. Usare [▲] e [▼] per selezionare "Città" e quindi premere [▶].**
  - Per cambiare l'impostazione di "Internaz" per l'ora legale, usare [▲] e [▼] per selezionare "Ora legale" e quindi selezionare "Attiv". L'ora legale viene impiegata in alcune aree geografiche per far avanzare l'impostazione dell'ora attuale di 1 ora durante i mesi estivi.
- 3. Usare [▲], [▼], [◀] e [▶] per selezionare l'area geografica che si desidera, e quindi premere [SET].**
- 4. Usare [▲] e [▼] per selezionare la città che si desidera, e quindi premere [SET].**
- 5. Premere [SET].**



## IMPORTANTE!

- Prima di configurare le impostazioni dell'ora internazionale, accertarsi che l'impostazione della vostra città corrisponda al posto dove si risiede o si utilizza normalmente la fotocamera. Se non è così, selezionare "Casa" sulla schermata al punto 1 e configurare le impostazioni di Città casa, data e ora, come si richiede (pagina 139).

## Istantanee con sovrimpressione della data (Sovrimpres)

### Procedimento

#### [SET] → MENU → Scheda Predispos → Sovrimpres

È possibile configurare la fotocamera per imprimere solo la data di registrazione, oppure la data e l'ora, nell'angolo in basso a destra di ciascuna istantanea.

- Una volta che le informazioni della data e dell'ora vengono impresse in un'istantanea, non è più possibile modificarle o cancellarle.

Esempio: Luglio, 10, 2012, 1:25 p.m.

<b>Data</b>	2012/7/10
<b>Data &amp; Ora</b>	2012/7/10 1:25pm
<b>Disattiv</b>	Nessuna sovrimpressione della data e/o dell'ora

- Anche se non si stampa la data e/o l'ora con la funzione di sovrimpressione, è possibile eseguirla in un secondo tempo usando la funzione DPOF o qualche applicazione per la stampa (pagina 113).
- Lo zoom digitale è disattivato mentre è attivata la sovrimpressione della data.
- La sovrimpressione della data è disabilitata quando sono in uso alcune scene BEST SHOT.

## Impostazione dell'orologio della fotocamera (Regolazione)

### Procedimento

[SET] → MENU → Scheda Predispos → Regolazione

[▲] [▼]	Cambiare l'impostazione alla posizione del cursore
[◀] [▶]	Spostare il cursore tra le impostazioni
[●] (Filmati)	Commuta il formato di indicazione dell'ora tra 12 ore e 24 ore

Quando le impostazioni della data e dell'ora sono nella maniera desiderata, premere [SET] per applicarle.

- È possibile specificare una data da 2001 a 2049.
- Accertarsi di selezionare la vostra città (pagina 137) prima di impostare l'ora e la data. Se si imposta l'ora e la data mentre è selezionata una città errata come Città casa, risulteranno errati gli orari e le date di tutte le città nell'ora internazionale (pagina 137).

## Specificazione dello stile per la data (Indic data)

### Procedimento

[SET] → MENU → Scheda Predispos → Indic data

È possibile selezionare uno qualsiasi fra tre differenti stili per la data.

Esempio: Luglio, 10, 2012

AA/MM/GG	12/7/10
GG/MM/AA	10/7/12
MM/GG/AA	7/10/12

## Specificazione della lingua per la visualizzazione (Language)

### Procedimento

[SET] → MENU → Scheda Predispos → Language

#### ■ Specificare la lingua per la visualizzazione che si desidera.

- ① Selezionare la scheda sulla destra.
  - ② Selezionare "Language".
  - ③ Selezionare la lingua che si desidera.
- Modelli di fotocamera vendute in determinate aree geografiche potrebbero non supportare la selezione della lingua per la visualizzazione.



## Configurazione delle impostazioni di stato di disattivazione (Stato disatt)

### Procedimento

[SET] → MENU → Scheda Predispos → Stato disatt

Questa funzione disattiva lo schermo monitor ogniqualvolta non viene eseguita nessuna operazione per un periodo di tempo prestabilito. Premere un pulsante qualsiasi per riattivare lo schermo monitor.

Impostazioni del tempo del trigger: 30 sec, 1 min, 2 min, Disattiv (Lo stato di disattivazione viene disabilitato mentre è selezionato "Disattiv".)

- Lo stato di disattivazione è disabilitato in una qualsiasi delle seguenti condizioni.
  - Nel modo PLAY
  - Mentre la fotocamera è collegata ad un computer o altro dispositivo
  - Durante una riproduzione temporizzata
  - Durante l'attesa dello scatto automatico
  - Durante "Puntamen"
  - Durante la riproduzione di registrazioni vocali o la loro registrazione
  - Durante la registrazione e la riproduzione di un filmato
- Quando entrambe le funzioni di stato di disattivazione e spegnimento automatico sono attivate, la funzione di spegnimento automatico ha la priorità.

## Configurazione delle impostazioni di spegnimento automatico (Spegn autom)

### Procedimento

[SET] → MENU → Scheda Predispos → Spegn autom

La funzione di spegnimento automatico, spegne la fotocamera se non viene eseguita nessuna operazione per un periodo di tempo prestabilito.

Impostazioni del tempo del trigger: 1 min, 2 min, 5 min (Il tempo del trigger è sempre 5 minuti nel modo PLAY.)

- Lo spegnimento automatico è disattivato in una qualsiasi delle seguenti condizioni.
  - Mentre la fotocamera è collegata ad un computer o altro dispositivo
  - Durante una riproduzione temporizzata
  - Durante “[P]AF Puntamen”
  - Durante la riproduzione di registrazioni vocali o la loro registrazione
  - Durante la registrazione e la riproduzione di un filmato

## Configurazione delle impostazioni di [📷] e [▶] (REC/PLAY)

### Procedimento

[SET] → MENU → Scheda Predispos → REC/PLAY

<b>Accendi</b>	La fotocamera si accende ogniqualvolta si preme [📷] (REC) o [▶] (PLAY).
<b>Accendi/Spegni</b>	La fotocamera si accende o si spegne ogniqualvolta si preme [📷] (REC) o [▶] (PLAY).
<b>Disabilita</b>	La fotocamera non si accende o non si spegne ogniqualvolta si preme [📷] (REC) o [▶] (PLAY).

- Con “Accendi/Spegni”, la fotocamera si spegne premendo [📷] (REC) nel modo REC, o [▶] (PLAY) nel modo PLAY.
- Cambiare questa impostazione ad una qualsiasi voce eccetto “Disabilita”, prima di collegarsi ad un televisore per la visione delle immagini.

## Disabilitazione della cancellazione file (🗑️ Disabil.)

### Procedimento

**[SET] → MENU → Scheda Predispos → 🗑️ Disabil.**

La fotocamera non avvierà l'operazione di cancellazione delle immagini quando si preme [▼] (🗑️ ⚡) mentre è attivata "🗑️ Disabil."

È possibile proteggere le immagini dalla cancellazione accidentale selezionando "Attiv" per "🗑️ Disabil."

## Configurazione delle impostazioni di protocollo USB (USB)

### Procedimento

**[SET] → MENU → Scheda Predispos → USB**

È possibile usare il procedimento descritto di seguito per selezionare il protocollo di comunicazione USB che viene utilizzato quando si scambiano i dati con un computer, una stampante o un altro dispositivo esterno.

<b>Mass Storage</b>	Selezionare questa impostazione quando ci si collega ad un computer (pagine 116, 125). Con questa impostazione, il computer riconosce la fotocamera come un dispositivo di memorizzazione esterno. Usare questa impostazione per un normale trasferimento delle immagini dalla fotocamera ad un computer.
<b>PTP (PictBridge)</b>	Selezionare questa impostazione quando ci si collega ad una stampante che supporta la funzionalità PictBridge (pagina 109). Questa impostazione semplifica il trasferimento dei dati di immagini al dispositivo collegato.

## Selezione del rapporto di aspetto dello schermo e del sistema di uscita video (Uscita video)

### Procedimento

**[SET] → MENU → Scheda Predispos → Uscita video**

È possibile usare il procedimento riportato in questa sezione per selezionare NTSC o PAL come sistema di uscita video. È possibile anche specificare un rapporto fra larghezza e altezza di 4:3 o di 16:9.

<b>NTSC</b>	Sistema video utilizzato in Giappone, Stati Uniti, e in altri paesi
<b>PAL</b>	Sistema video impiegato in Europa e in altri paesi
<b>4:3</b>	Rapporto di larghezza e altezza del normale schermo televisivo
<b>16:9</b>	Rapporto di larghezza e altezza dello schermo wide

- Selezionare il rapporto fra larghezza e altezza (4:3 o 16:9) che corrisponde al tipo di televisore che si intende utilizzare. Le immagini non saranno visualizzate correttamente se si seleziona un rapporto di larghezza e altezza sbagliato.
- Se l'impostazione di uscita del segnale video della fotocamera non corrisponde al sistema di segnale video del televisore o di un altro apparecchio video, le immagini non verranno visualizzate correttamente.
- Le immagini non possono essere visualizzate correttamente su un televisore o apparecchio video che non è di sistema NTSC o PAL.

## Formattazione della memoria incorporata o di una scheda di memoria (Formattaz)

### Procedimento

**[SET] → MENU → Scheda Predispos → Formattaz**

Se nella fotocamera è installata una scheda di memoria, con questa operazione si formatterà la scheda di memoria. Se non è inserita nessuna scheda di memoria, verrà formattata la memoria incorporata.

- L'operazione di formattazione cancellerà tutto il contenuto della scheda di memoria o della memoria incorporata. L'operazione non può essere annullata. Accertarsi di non aver più bisogno di nessun dato presente attualmente sulla scheda di memoria o nella memoria incorporata, prima di formattarla.
- La formattazione della memoria incorporata cancellerà i dati elencati di seguito.
  - Immagini protette
  - Predisposizioni dell'utente BEST SHOT
  - Schermata di avvio

- La formattazione di una scheda di memoria cancellerà anche i dati seguenti.
  - Immagini protette
- Accertarsi che la pila della fotocamera sia sufficientemente carica prima di iniziare un'operazione di formattazione. Se la fotocamera si spegne mentre la formattazione è in corso, la formattazione potrebbe non essere eseguita correttamente e la fotocamera potrebbe interrompere il suo funzionamento normale.
- Non aprire mai il coperchio del comparto pila mentre la formattazione è in corso. In questo modo si può causare l'interruzione del funzionamento normale della fotocamera.

## Ripristino della fotocamera alla sua condizione iniziale di default di fabbrica (Ripristino)

### Procedimento

#### **[SET] → MENU → Scheda Predispos → Ripristino**

Per dettagli sulle impostazioni iniziali di default di fabbrica, riferirsi a pagina 157.

Le impostazioni riportate di seguito non vengono ripristinate.

Impostazioni dell'ora internazionale, impostazione dell'orologio, stile della data, lingua sullo schermo, uscita video



## Avvertenze durante l'uso

### ■ Evitare l'uso mentre si è in movimento

- Non usare mai la fotocamera per registrare o riprodurre immagini mentre si è alla guida di un'automobile o di un altro veicolo, o mentre si cammina. Se si guarda lo schermo monitor mentre si è in movimento, si corre il rischio di andare incontro a gravi incidenti.

### ■ Visione diretta del sole o di luce forte

- Non guardare mai il sole o un'altra fonte di luce intensa attraverso il mirino della fotocamera. Ciò può causare danni alla vista.

### ■ Flash

- Non usare mai il flash in luoghi in cui potrebbero essere presenti gas infiammabili o esplosivi. Tali condizioni comportano il pericolo di incendi ed esplosioni.
- Non azionare mai il flash in direzione di una persona alla guida di un veicolo a motore. Tale azione potrebbe ostacolare la vista del conducente e creare il pericolo di incidenti.
- Non azionare mai il flash a breve distanza dagli occhi del soggetto. Tale azione potrebbe causare la perdita della vista.

### ■ Schermo monitor

- Nel caso in cui lo schermo monitor dovesse rompersi, non toccare mai il liquido presente al suo interno. Tale azione può causare infiammazioni cutanee.
- Se il liquido dello schermo monitor dovesse penetrare in bocca, sciacquare immediatamente la bocca con acqua e consultare un medico.
- Se il liquido dello schermo monitor dovesse penetrare negli occhi o venire a contatto con la pelle, sciacquare immediatamente la parte contaminata con acqua pulita per almeno 15 minuti e consultare un medico.

### ■ Collegamenti

- Non collegare mai ai connettori della fotocamera dispositivi non specificati per l'uso con questa fotocamera. Il collegamento di un dispositivo non specificato può essere causa di incendi e scosse elettriche.

### ■ Trasporto

- Non usare mai la fotocamera all'interno di un aereo o in altri luoghi in cui l'uso di tali dispositivi è proibito. Un uso improprio potrebbe essere causa di gravi incidenti.

## ■ Fumo, strani odori, surriscaldamento e altre anomalie

- L'uso continuato della fotocamera quando da essa fuoriescono fumo o strani odori, o mentre essa è surriscaldata, può essere causa di incendi e scosse elettriche. Eseguire immediatamente i seguenti punti nel caso in cui dovesse venire a crearsi una qualsiasi delle condizioni sopra descritte.
  1. Spegnerla la fotocamera.
  2. Rimuovere la pila dalla fotocamera, facendo attenzione a non ustionarsi.
  3. Rivolgersi al rivenditore presso cui si è acquistato il prodotto o al più vicino centro di assistenza CASIO autorizzato.

## ■ Acqua e materie estranee

- La penetrazione di acqua, altri liquidi o materie estranee (in particolare metalli) all'interno della fotocamera può creare il rischio di incendi e scosse elettriche. Eseguire immediatamente i seguenti punti nel caso in cui dovesse venire a crearsi una qualsiasi delle condizioni sopra descritte. È necessario fare particolare attenzione quando si usa la fotocamera mentre piove o nevicata, vicino al mare o ad altre masse d'acqua, o in una stanza da bagno.
  1. Spegnerla la fotocamera.
  2. Rimuovere la pila dalla fotocamera.
  3. Rivolgersi al rivenditore presso cui si è acquistato il prodotto o al più vicino centro di assistenza CASIO autorizzato.

## ■ Cadute e trattamento brusco

- L'uso continuato della fotocamera dopo che essa ha riportato danni in seguito a cadute o ad altri trattamenti bruschi, può essere causa di incendi e scosse elettriche. Eseguire immediatamente i seguenti punti nel caso in cui dovesse venire a crearsi una qualsiasi delle condizioni sopra descritte.
  1. Spegnerla la fotocamera.
  2. Rimuovere la pila dalla fotocamera.
  3. Rivolgersi al rivenditore presso cui si è acquistato il prodotto o al più vicino centro di assistenza CASIO autorizzato.

## ■ Tenere la fotocamera lontana dal fuoco

- Non esporre mai la fotocamera al fuoco, perché essa potrebbe esplodere causando di conseguenza incendi e scosse elettriche.

## ■ Smontaggio e modifica

- Non tentare mai di smontare né di modificare in alcun modo la fotocamera. Tali azioni possono essere causa di scosse elettriche, ustioni e altre lesioni fisiche. Per l'ispezione, la manutenzione e la riparazione dei componenti interni, rivolgersi al rivenditore presso cui si è acquistato il prodotto o al più vicino centro di assistenza CASIO autorizzato.

## ■ Luoghi da evitare

- Non lasciare mai la fotocamera in nessuno dei seguenti tipi di luoghi. Ciò potrebbe creare il rischio di incendi e scosse elettriche.
  - Luoghi soggetti ad elevata umidità o a notevole accumulo di polvere
  - Luoghi per la preparazione di cibi o altri luoghi in cui sono presenti esalazioni oleose
  - Nei pressi di caloriferi, tappeti elettrici, in luoghi esposti a luce solare diretta, all'interno di un veicolo chiuso parcheggiato al sole, e in qualsiasi altro luogo soggetto a temperature molto elevate
- Non collocare mai la fotocamera su superfici instabili, su una mensola situata in alto, ecc. La fotocamera potrebbe infatti cadere e creare il rischio di lesioni fisiche alle persone presenti nei pressi.

## ■ Backup dei dati importanti

- Fare sempre delle copie di riserva dei dati importanti presenti nella memoria della fotocamera, trasferendo tali dati in un computer o in un altro dispositivo di memorizzazione. Notare che i dati possono venire cancellati in seguito a problemi di funzionamento della fotocamera, riparazioni, ecc.

## ■ Protezione della memoria

- Ogni volta che si sostituisce la pila, accertarsi di seguire il procedimento corretto, come descritto nella documentazione allegata alla fotocamera. La sostituzione della pila in maniera errata può avere come conseguenza l'alterazione o la perdita dei dati presenti nella memoria della fotocamera.

## ■ Pila ricaricabile

- Usare esclusivamente l'unità caricatore specificato o il dispositivo specificato per caricare la pila. Il tentativo di caricare la pila con altri mezzi non autorizzati può essere causa di surriscaldamento della pila, incendio ed esplosione.
- Non esporre o immergere la pila in acqua dolce o acqua salata. Tali azioni potrebbero danneggiare la pila, causare il deterioramento delle sue prestazioni e la riduzione della sua durata di servizio.
- La pila è destinata esclusivamente all'uso con una fotocamera digitale CASIO. L'uso con qualsiasi altro dispositivo comporta il rischio di danni alla pila, o il deterioramento delle prestazioni della pila e la riduzione della sua durata di servizio.
- La mancata osservanza di una qualsiasi delle seguenti avvertenze può essere causa di surriscaldamento della pila, incendio ed esplosione.
  - Non usare o lasciare mai la pila nei pressi di fiamme vive.
  - Non esporre la pila al calore o al fuoco.
  - Quando si applica la pila all'unità caricatore, accertarsi che essa sia orientata correttamente.
  - Non trasportare o conservare mai la pila insieme ad oggetti conduttori di elettricità (collane, mine di matite, ecc.).
  - Non smontare mai la pila, non forarla con un ago, non sottoporla a forti urti (come colpirla con un martello, calpestarla, ecc.), e non applicare mai saldature ad essa. Non collocare mai la pila in un forno a microonde, in una stufa, in dispositivi che generano alta pressione, ecc.

- Se si notano perdite di liquido, emissioni di strani odori, generazione di calore, scolorimento, deformazione o qualsiasi altra condizione anormale durante l'uso, la carica o la conservazione di una pila, rimuovere immediatamente la pila dalla fotocamera o dall'unità caricatore e tenerla lontana da fiamme vive.
- Non usare o lasciare la pila in luoghi esposti alla luce solare diretta, in un'automobile parcheggiata al sole o in qualsiasi altro luogo soggetto a temperature elevate. Tali azioni potrebbero danneggiare la pila, causare il deterioramento delle sue prestazioni e la riduzione della sua durata di servizio.
- Se la carica della pila non termina normalmente entro il periodo di tempo di carica specificato, interrompere comunque la carica e rivolgersi al più vicino centro di assistenza CASIO autorizzato. Una carica continuata può essere causa di surriscaldamento della pila, incendio ed esplosione.
- Il liquido contenuto nella pila può causare danni alla vista. Se il liquido fuoriuscito dalla pila dovesse accidentalmente penetrare negli occhi, sciacquare gli occhi immediatamente con acqua corrente pulita e quindi consultare un medico.
- Prima di utilizzare o di caricare la pila, accertarsi di leggere la documentazione dell'utente allegata alla fotocamera e all'unità caricatore speciale.
- Se una pila deve essere utilizzata da bambini piccoli, accertarsi che un adulto responsabile spieghi loro le avvertenze da osservare e il corretto modo di impiego, ed inoltre assicurarsi che essi utilizzino la pila correttamente.
- Nel caso in cui il liquido fuoriuscito da una pila dovesse accidentalmente venire a contatto con gli abiti o con la pelle, sciacquare immediatamente la parte interessata con acqua corrente pulita. Il contatto prolungato con il liquido della pila può causare irritazioni cutanee.

## ■ Durata della pila

- I tempi di funzionamento continuo della pila riportati in questo manuale rappresentano il periodo di tempo approssimativo fino al momento in cui la fotocamera si spegne a causa dello scaricamento della pila, mentre essa è alimentata dalla speciale pila, alle condizioni di temperatura normale (23°C). Essi non garantiscono che si potrà ottenere il livello di funzionamento indicato. La durata effettiva della pila è notevolmente influenzata dalla temperatura ambiente, dalle condizioni di conservazione della pila, dal tempo trascorso in deposito, ecc.
- Lasciando la fotocamera accesa, la pila può esaurirsi e causare la comparsa dell'indicazione di avvertenza pila debole. Spegnerla la fotocamera quando non la si usa.
- L'avvertenza di pila debole indica che la fotocamera sta per spegnersi a causa dello scaricamento della pila. Caricare la pila il più presto possibile. Se si lascia una pila debole o completamente scarica nella fotocamera, la pila potrebbe perdere liquido e i dati potrebbero subire alterazioni.

## ■ Avvertenze riguardanti errori di dati

La fotocamera digitale è stata fabbricata usando componenti digitali di precisione. Una qualsiasi delle seguenti azioni può causare l'alterazione dei dati presenti nella memoria della fotocamera.

- Rimozione della pila o della scheda di memoria mentre la fotocamera sta eseguendo qualche operazione
- Rimozione della pila o della scheda di memoria mentre la spia posteriore sta lampeggiando in verde dopo lo spegnimento della fotocamera
- Scollegamento del cavo USB mentre la comunicazione è in corso
- Uso di una pila debole
- Altre operazioni anormali

Una qualsiasi delle azioni sopra elencate può far apparire un messaggio di errore sullo schermo monitor (pagina 164). Seguire le istruzioni indicate dal messaggio che appare.

## ■ Ambiente di impiego

- Requisiti della temperatura di impiego: Da 0 a 40°C
- Umidità di impiego: Da 10 a 85% (in assenza di condensazione)
- Non collocare la fotocamera in nessuno dei luoghi elencati di seguito.
  - In luoghi esposti alla luce solare diretta o soggetti a notevole accumulo di umidità, polvere o sabbia
  - Nei pressi di condizionatori d'aria o in altri luoghi soggetti a temperatura o umidità eccessiva
  - All'interno di un veicolo a motore in una giornata molto calda, o in luoghi soggetti a forti vibrazioni

## ■ Condensazione di umidità

Improvvisi ed estremi cambiamenti di temperatura, come ad esempio quando la fotocamera viene spostata dall'esterno in una fredda giornata d'inverno direttamente all'interno di una stanza calda, possono causare la formazione di goccioline d'acqua, la cosiddetta "condensa" all'interno e all'esterno della fotocamera, creando il rischio di malfunzionamento. Per prevenire la formazione di condensa sigillare la fotocamera in una busta in plastica prima di cambiare l'ubicazione. Lasciare quindi che la temperatura dell'aria all'interno della busta sigillata si uniformi naturalmente a quella dell'aria nella nuova ubicazione. Dopodiché, rimuovere la fotocamera dalla busta ed aprire il coperchio del comparto pila per un paio di ore.

## ■ Obiettivo

- Non applicare mai una forza eccessiva quando si pulisce la superficie dell'obiettivo. Tale azione potrebbe graffiare la superficie dell'obiettivo e causare problemi di funzionamento.
- Talvolta si può notare una certa distorsione in alcuni tipi di immagini, come una lieve piegatura in linee che dovrebbero essere diritte. Ciò è dovuto alle caratteristiche dell'obiettivo, e non è indice di problemi di funzionamento della fotocamera.

## ■ Cura della fotocamera

- Non toccare mai l'obiettivo o la finestra del flash con le dita. Impronte digitali, sporco e altre materie estranee sulla superficie dell'obiettivo o del flash possono interferire con il funzionamento corretto della fotocamera. Per tenere l'obiettivo o la finestra del flash privi di sporcizia e polvere, usare una peretta per soffiare o altri mezzi, e pulire delicatamente con un panno morbido e asciutto.
- Per pulire la fotocamera, passarla con un panno morbido e asciutto.

## ■ Avvertenze sul trattamento della pila ricaricabile esaurita

- Isolare i terminali positivo e negativo con un nastro, ecc.
- Non distaccare il rivestimento della pila.
- Non tentare di smontare la pila.

## ■ Avvertenze sul maneggio dell'unità caricatore



- Non collegare mai il cavo di alimentazione in una presa di corrente il cui voltaggio è differente da quello contrassegnato sul cavo di alimentazione. Ciò potrebbe essere causa di incendio, malfunzionamento e scosse elettriche.
  - Fare attenzione a proteggere il cavo di alimentazione contro eventuali danni e rotture. Non collocare mai oggetti pesanti sul cavo di alimentazione, o esporlo al calore intenso. Ciò potrebbe danneggiare il cavo di alimentazione, causando il pericolo di incidenti e scosse elettriche.
  - Non provare mai a modificare il cavo di alimentazione, o sottoporlo a piegature eccessive, torsione o tiraggio. Ciò potrebbe essere causa di incendio, malfunzionamento e scosse elettriche.
  - Non collegare o scollegare mai il cavo di alimentazione con le mani bagnate. Ciò può essere causa di scosse elettriche.
  - Non collegare il cavo di alimentazione in una presa di corrente o con una prolunga di estensione che è condivisa da altri dispositivi. Ciò potrebbe essere causa di incendio, malfunzionamento e scosse elettriche.
  - Se il cavo di alimentazione dovesse risultare danneggiato (al punto che i conduttori interni appaiono esposti o tagliati), rivolgersi immediatamente al proprio rivenditore o presso un centro di assistenza CASIO autorizzato per richiedere la riparazione. L'uso continuato di un cavo di alimentazione danneggiato può essere causa di incendio, malfunzionamento e scosse elettriche.
- L'unità caricatore diviene leggermente calda durante la carica. Ciò è normale e non è indice di problemi di funzionamento.
  - Scollegare il cavo di alimentazione dalla presa di corrente quando l'unità caricatore non è in uso.
  - Non usare mai detersivi per pulire il cavo di alimentazione (in particolare la spina).
  - Non coprire mai l'unità caricatore con una coperta, ecc. Ciò potrebbe creare il rischio di incendio.

## ■ Altre precauzioni

La fotocamera diviene leggermente calda durante l'uso. Ciò è normale e non è indice di problemi di funzionamento.

## ■ Diritti d'autore

Ad eccezione dell'utilizzo per scopi esclusivamente personali, l'uso non autorizzato di immagini di istantanee o filmati i cui diritti appartengono ad altri, senza il permesso del detentore dei diritti, è proibita dalle leggi sui diritti d'autore. In alcuni casi, la ripresa di manifestazioni pubbliche, mostre, esibizioni, ecc. potrebbe essere completamente proibita, anche se essa sia destinata a scopi personali. A prescindere se tali file sono stati acquistati o ottenuti gratuitamente, la loro divulgazione su un sito web, su un sito di condivisione file o su un qualsiasi altro sito Internet, oppure in altro modo distribuiti a terzi, senza l'autorizzazione del detentore dei diritti è severamente proibita dalle leggi e dagli accordi internazionali sui diritti d'autore. Ad esempio, l'uploading o la distribuzione su Internet di immagini di programmi televisivi, concerti dal vivo, video musicali, ecc., che sono stati da voi fotografati o registrati, può violare i diritti di altri. Notare che la CASIO COMPUTER CO., LTD. non potrà essere ritenuta responsabile per l'uso di questo prodotto in qualsiasi modo che infrange i diritti d'autore di altri o che viola le leggi sui diritti d'autore.

I seguenti termini utilizzati in questo manuale, sono marchi di fabbrica depositati o marchi di fabbrica dei rispettivi proprietari.

Notare che il marchio di fabbrica <sup>TM</sup> e il marchio di fabbrica registrato <sup>®</sup> non vengono riportati nel testo di questo manuale.

- Il logo SDHC è un marchio di fabbrica.
- Microsoft, Windows, Internet Explorer, Windows Media, Windows Vista, Windows 7 e DirectX sono marchi di fabbrica registrati o marchi di fabbrica della Microsoft Corporation negli Stati Uniti e in altri paesi.
- Macintosh, Mac OS, QuickTime, e iPhoto sono marchi di fabbrica di Apple Inc.
- Adobe e Reader sono marchi di fabbrica o marchi di fabbrica depositati della Adobe Systems Incorporated negli Stati Uniti e in altri paesi.
- YouTube, il logo YouTube e "Broadcast Yourself" sono marchi di fabbrica registrati o marchi di fabbrica di YouTube, LLC.
- EXILIM, Photo Transport, Dynamic Photo, Dynamic Photo Manager e YouTube Uploader for CASIO sono marchi di fabbrica registrati o marchi di fabbrica della CASIO COMPUTER CO., LTD.
- Tutti gli altri nomi di società o di prodotti qui menzionati sono marchi di fabbrica depositati o marchi di fabbrica delle rispettive società.

È proibita qualsiasi copia parziale o totale, distribuzione e copia del software in dotazione a scopo commerciale non autorizzato tramite una rete.

Questo prodotto contiene il sistema operativo Real-time PrKERNELv4 di eSOL Co., Ltd. Copyright © 2007 eSOL Co., Ltd.



PrKERNELv4 è un marchio di fabbrica registrato di eSOL Co., Ltd. in Giappone.

Questo prodotto contiene il software di FotoNation, Inc. FotoNation è un marchio di fabbrica registrato di FotoNation, Inc.



FaceTracker è un marchio di fabbrica di FotoNation, Inc.

La funzionalità di upload su YouTube di questo prodotto è inclusa sotto licenza della YouTube, LLC. La presenza di tale funzionalità in questo prodotto non rappresenta un'adesione o una raccomandazione del prodotto da parte di YouTube, LLC.

## Alimentazione

### Carica

#### Se la spia [CHARGE] lampeggia in rosso...

- Non è possibile eseguire la carica perché la temperatura dell'ambiente o la temperatura del caricatore è troppo alta o troppo bassa. Lasciare la fotocamera in un luogo la cui temperatura rimane nella gamma in cui è possibile eseguire la carica. Quando la fotocamera ritorna ad una temperatura alla quale è possibile eseguire la carica, la spia [CHARGE] si illuminerà in rosso.
- Controllare se i contatti del caricatore e della pila sono sporchi. Se i contatti sono sporchi, pulirli strofinando con un panno asciutto.

Se dovessero continuare a verificarsi problemi dopo aver eseguito le operazioni sopra descritte, potrebbe significare che la pila è difettosa. Rivolgersi al più vicino centro di assistenza CASIO autorizzato.



## Per sostituire la pila

### 1. Aprire il coperchio del comparto pila e rimuovere la pila attuale.

Con il lato dello schermo monitor della fotocamera rivolto verso l'alto, far scorrere il fermo nella direzione indicata dalla freccia nell'illustrazione. Dopo che la pila fuoriesce, estrarla completamente dalla fotocamera.

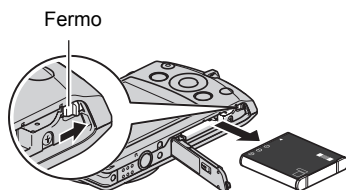

### 2. Inserire una pila nuova.

## Avvertenze sulla pila

### ■ Avvertenze durante l'uso

- La durata di funzionamento fornita da una pila in condizioni di freddo è sempre minore di quella che si ottiene a temperature normali. Ciò è dovuto alle caratteristiche della pila, e non alla fotocamera.
- Caricare la pila in un luogo la cui temperatura è compresa nella gamma da 5°C a 35°C. Se si esegue la carica a temperature al di fuori di tale gamma, la carica può richiedere più tempo del normale o addirittura risultare impossibile.
- Non strappare o rimuovere l'etichetta esterna della pila.
- Se la pila fornisce un funzionamento molto limitato dopo una carica completa, ciò probabilmente sta a significare che la pila è giunta alla fine della sua durata di servizio. Sostituire la pila con una nuova.

### ■ Avvertenze per la conservazione

- La conservazione di una pila carica per un lungo periodo di tempo, può causare il deterioramento delle caratteristiche della pila. Se non si intende usare una pila per un certo periodo di tempo, utilizzarla fino all'esaurimento della sua carica prima di conservarla.
- Rimuovere sempre la pila dalla fotocamera quando non la si usa. Una pila lasciata nella fotocamera può scaricarsi ed esaurirsi completamente, e ciò richiederà un maggior tempo per la carica quando si richiede l'uso della fotocamera.
- Riporre le pile in un luogo fresco e asciutto (20°C o inferiore).
- Per prevenire la perdita di capacità di una pila non utilizzata, caricarla completamente e quindi inserirla nella fotocamera e utilizzare interamente la sua carica ogni sei mesi circa.

## Uso della fotocamera in un altro paese

### ■ Avvertenze durante l'uso

- Il caricatore in dotazione è stato progettato per funzionare con qualsiasi sorgente di alimentazione compresa nella gamma da 100 V a 240 V CA, 50/60 Hz. Notare, tuttavia, che la forma della spina del cavo di alimentazione dipende dal paese o dall'area geografica. Prima di portare la fotocamera e il caricabatterie con sé in un viaggio, controllare con l'agente di viaggio i requisiti della rete elettrica locale della vostra destinazione(i).
- Non collegare il caricatore ad una rete elettrica tramite un convertitore di voltaggio o un dispositivo simile. Ciò può causare problemi di funzionamento.

### ■ Pile di riserva

- Si consiglia di portare con sé delle pile (NP-120) di riserva completamente cariche quando si viaggia, per evitare di non poter riprendere immagini a causa dell'esaurimento della pila.

## Uso di una scheda di memoria

Per informazioni sulle schede di memoria supportate e su come installare una scheda di memoria, riferirsi a pagina 20.

### ■ Per sostituire la scheda di memoria

Spingere la scheda di memoria e quindi rilasciarla. In questo modo la scheda fuoriesce leggermente dallo slot. Estrarre la scheda completamente e quindi inserirne un'altra.

- Non rimuovere mai una scheda di memoria dalla fotocamera mentre la spia posteriore lampeggia in verde. Tale azione potrebbe causare il fallimento dell'operazione di salvataggio file, e persino danneggiare la scheda di memoria.

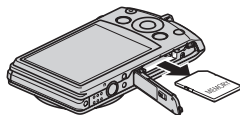

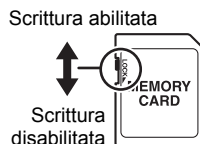

## ■ Uso di una scheda di memoria

- Le schede di memoria SD e SDHC dispongono di un selettore di protezione da scrittura. Usare il selettore quando è necessario cautelarsi dalla cancellazione accidentale dei dati. Tuttavia, notare che se si protegge da scrittura una scheda di memoria SD, si dovrà poi disattivare la protezione da scrittura ogni volta che si desidera registrare sulla scheda, formattare la scheda o cancellare una qualsiasi delle immagini in essa contenute.
- Se una scheda di memoria inizia a manifestare anomalie durante la riproduzione di immagini, è possibile ripristinare il funzionamento normale riformattandola (pagina 143). Tuttavia, si consiglia di portare sempre con sé più schede di memoria ogni volta che si usa la fotocamera lontano da casa o dal posto di lavoro.
- Quando si registrano e si cancellano dati da una scheda di memoria un certo numero di volte, la scheda può perdere la sua capacità di conservare i dati. Per questo motivo, si raccomanda di riformattare periodicamente una scheda di memoria.
- Cariche elettrostatiche, disturbi digitali e altri fenomeni possono causare l'alterazione o addirittura la perdita dei dati. Accertarsi di fare sempre delle copie di riserva dei dati importanti su altri supporti (CD-R, CD-RW, disco rigido, ecc.).



## ■ Avvertenze sul maneggio delle schede di memoria

Alcuni tipi di schede di memoria possono ridurre le velocità di elaborazione. In particolare, potrebbero presentarsi dei problemi salvando i filmati ad alta qualità (HD e STD). Quando si utilizza la memoria incorporata della fotocamera o alcuni tipi di schede di memoria, può richiedersi un notevole tempo per la registrazione dei dati, il che potrebbe avere come risultato interruzioni delle immagini e/o audio. Questa condizione viene indicata con  e  lampeggianti sullo schermo monitor. Si raccomanda l'uso di una scheda di memoria con una velocità massima di trasferimento dati di almeno 10 MB al secondo.

## ■ Eliminazione o trasferimento della proprietà di una scheda di memoria o della fotocamera

Le funzioni di formattazione e cancellazione della fotocamera non cancellano realmente i file dalla scheda di memoria. I dati originali rimangono sulla scheda. Si fa notare che la responsabilità per i dati presenti su una scheda di memoria ricade su di voi. I procedimenti seguenti vengono raccomandati ogniqualvolta si elimina una scheda di memoria o la fotocamera, oppure se si trasferisce la proprietà ad altri.

- Quando si elimina una scheda di memoria, distruggere fisicamente la scheda o usare un software per la cancellazione dei dati reperibile in commercio, per cancellare completamente i dati presenti sulla scheda di memoria.
- Quando si trasferisce la proprietà di una scheda di memoria ad altri, utilizzare un software per la cancellazione dei dati reperibile in commercio, per cancellare completamente i dati presenti sulla scheda di memoria.
- Usare la funzione di formattazione (pagina 143) per cancellare completamente i dati presenti nella memoria incorporata, prima di eliminare o trasferire la proprietà della fotocamera.

## Requisiti di sistema del computer per il software in dotazione (CD-ROM in dotazione)

I requisiti di sistema del computer differiscono a seconda delle applicazioni. Accertarsi di controllare i requisiti per ciascuna particolare applicazione che si sta provando ad utilizzare. Notare che i valori qui forniti, rappresentano i requisiti minimi per il funzionamento di ciascuna applicazione. I requisiti effettivi sono maggiori, a seconda del numero di immagini e delle dimensioni delle immagini trattate.

### ● Windows

#### **YouTube Uploader for CASIO**

Sistema operativo: Windows 7 / Windows Vista / Windows XP (SP2/SP3) /  
Windows 2000 (SP4)

- Memoria sufficiente per eseguire il sistema operativo
- Configurazione del computer che abilita la riproduzione dei filmati sul sito YouTube
- Configurazione del computer che abilita l'upload dei filmati sul sito YouTube

#### **Photo Transport 1.0**

Sistema operativo : Windows 7 / Windows Vista / Windows XP /  
Windows 2000

Memoria : Almeno 64 MB

Spazio nell'unità disco rigido : Almeno 2 MB

#### **Dynamic Photo Manager**

Sistema operativo : Windows 7 / Windows Vista (SP1) /  
Windows XP (SP3)

Memoria : Almeno 512 MB

Spazio nell'unità disco rigido : Almeno 10 MB

Browser Internet : Internet Explorer 6.0 o superiore, o browser con  
funzioni equivalenti

Altro : QuickTime 7.6 o superiore, e Windows Media Player  
10 o superiore installati.  
Computer con connessione continua Internet (1 Mbps  
o superiore)

#### **Adobe Reader 9**

Sistema operativo : Windows 7 / Windows Vista / Windows XP (SP2/SP3) /  
Windows 2000 (SP4)

Memoria : Almeno 128 MB

Spazio nell'unità disco rigido : Almeno 335 MB

Altro : Internet Explorer 6.0 o superiore installato

Per maggiori dettagli sui requisiti minimi di sistema per ciascuna applicazione software, consultare il file "Leggimi" sul CD-ROM CASIO Digital Camera Software, fornito in dotazione alla fotocamera.

## Impostazioni iniziali di default per il ripristino

Le tabelle riportate in questa sezione mostrano le impostazioni iniziali di default sui menu che appaiono nel modo REC e nel modo PLAY dopo il ripristino della fotocamera (pagina 144).

- Una lineetta (–) indica una voce la cui impostazione non viene ripristinata, o una voce per la quale non esiste nessuna impostazione di ripristino.



### **IMPORTANTE!**

- Cambiando da “Automatico” a “Automatico Premium” (pagina 25) si renderanno alcune voci di menu non disponibili.

## ■ Modo di registrazione (REC)

### Scheda “Registrazz”

<b>Antivibrazioni</b>	Auto
<b>Continuo</b>	Disattiv
<b>Griglia</b>	Disattiv
<b>Luce AF Assist</b>	Attiv
<b>Cornice fuoco</b>	
<b>Scatto automatico</b>	Disattiv

<b>Memoria</b>	<b>BS BEST SHOT:</b> Disattiv / Effetto: Disattiv / Scatto automatico: Disattiv / Flash: Attiv / Messa a fuoco: Disattiv / Bil bianco: Disattiv / ISO: Disattiv / Area AF: Attiv / Continuo: Disattiv / Autoscatto: Disattiv / Qualità SR: Attiv / Zoom SR: Attiv / Posizione MF: Disattiv / Posizione zoom: Disattiv
----------------	---

### Scheda “Qualità”

<b>Qualità SR</b>	Disattiv
<b>Zoom SR</b>	Attiv
<b>Qualità (Istantanee)</b>	Normale
<b>Effetto</b>	Disattiv

<b>Valore EV</b>	0.0
<b>Bil bianco</b>	Automatico
<b>ISO</b>	Automatico
<b>Illuminazione</b>	Attiv
<b>Filtro colore</b>	Disattiv

## Scheda “Predispos”

<b>Schermo</b>	Automatico
<b>Eye-Fi</b>	Attiv
<b>Suoni</b>	Avvio: Suono 1 / Metà otturat: Suono 1 / Otturatore: Suono 1 / Funzionam: Suono 1 / 🔊 Operazione: ■■■■□□□□ / 🔊 Riproduzione: ■■■■□□□□
<b>Modo rapido</b>	Disattiv
<b>Avvio</b>	Disattiv
<b>File num.</b>	Continuaz
<b>Crea cartella</b>	–
<b>Ora internaz</b>	Casa

<b>Sovrimpres</b>	Disattiv
<b>Regolazione</b>	–
<b>Indic data</b>	–
<b>Language</b>	–
<b>Stato disatt</b>	1 min
<b>Spegn autom</b>	2 min
<b>REC/PLAY</b>	Accendi
<b>🗑 Disabil.</b>	Disattiv
<b>USB</b>	Mass Storage
<b>Uscita video</b>	–
<b>Formattaz</b>	–
<b>Ripristino</b>	–

## ■ Modo di riproduzione (PLAY)

### Scheda “Riproduz”

<b>Convert.filmato</b>	–
<b>Effetto arte</b>	–
<b>Stampa DPOF</b>	–
<b>Protezione</b>	–
<b>Data/Ora</b>	–
<b>Rotazione</b>	–







<b>Ridimensionam</b>	–
<b>Ritaglio</b>	–
<b>Duplicazione</b>	–
<b>Copia</b>	–
<b>Divide gruppo</b>	–

## Scheda “Predispos”





- Il contenuto della scheda “Predispos” è identico nel modo REC e nel modo PLAY.

### Risoluzione dei problemi

Problema	Cause possibili e rimedi suggeriti
<b>Alimentazione</b>	
La fotocamera non si accende.	<ol style="list-style-type: none"><li>1)La pila potrebbe non essere installata correttamente (pagina 17).</li><li>2)La pila potrebbe essere esaurita. Caricare la pila (pagina 16). Se la pila si esaurisce subito dopo essere stata caricata, significa che essa è giunta alla fine della sua durata di servizio ed è necessario sostituirla. Acquistare una pila a ioni di litio ricaricabile CASIO NP-120 disponibile separatamente.</li></ol>
La fotocamera si spegne improvvisamente.	<ol style="list-style-type: none"><li>1)La funzione di spegnimento automatico potrebbe essere attivata (pagina 141). Riaccendere la fotocamera.</li><li>2)La pila potrebbe essere esaurita. Caricare la pila (pagina 16).</li><li>3)La funzione di protezione della fotocamera potrebbe essere attivata perchè la temperatura della fotocamera è troppo elevata. Spegnerla fotocamera e attendere finché essa si raffreddi prima di provare di nuovo ad usarla.</li></ol>
La fotocamera non si spegne. Non accade nulla quando si preme un pulsante.	Rimuovere la pila dalla fotocamera e quindi reinstallarla.
<b>Registrazione delle immagini</b>	
L'immagine non viene registrata quando si preme il pulsante di scatto dell'otturatore.	<ol style="list-style-type: none"><li>1)Se la fotocamera è nel modo PLAY, premere  (REC) per entrare nel modo REC.</li><li>2)Se il flash è in fase di carica, attendere fino a quando si completa l'operazione di carica.</li><li>3)Se appare il messaggio "Memoria piena", trasferire le immagini al vostro computer, cancellare le immagini non più necessarie, o usare una scheda di memoria differente.</li></ol>

Problema	Cause possibili e rimedi suggeriti
La messa a fuoco automatica non esegue la messa a fuoco correttamente.	<ol style="list-style-type: none"> <li>1) Se l'obiettivo è sporco, pulirlo.</li> <li>2) Il soggetto potrebbe non essere al centro della cornice per la messa a fuoco quando si compone l'immagine.</li> <li>3) Il soggetto che si sta riprendendo potrebbe non essere compatibile con l'operazione di messa a fuoco automatica (pagina 32). Usare il modo Messa a fuoco manuale (pagina 40).</li> <li>4) Potrebbe essere stata mossa la fotocamera durante la ripresa. Provare a riprendere con la funzione Antivibrazioni oppure utilizzare un treppiede.</li> <li>5) Potrebbe essere stato premuto fino in fondo il pulsante di scatto dell'otturatore, senza aver atteso che fosse eseguita la messa a fuoco automatica. Premere il pulsante di scatto dell'otturatore fino a metà corsa, e consentire un tempo sufficiente al modo di Messa a fuoco automatica per eseguire la messa a fuoco.</li> </ol>
Il soggetto è fuori fuoco nell'immagine registrata.	L'immagine potrebbe non essere stata messa a fuoco correttamente. Quando si compone l'immagine, accertarsi che il soggetto sia inquadrato all'interno della cornice per la messa a fuoco.
Il flash non si aziona.	<ol style="list-style-type: none"> <li>1) Se è selezionato  (Flash disattivato) come modo del flash, cambiare ad un altro modo (pagina 38).</li> <li>2) Se la pila è scarica, caricarla (pagina 16).</li> <li>3) Se viene selezionata una scena BEST SHOT che usa  (Flash disattivato), cambiare ad un modo del flash differente (pagina 38), oppure selezionare una scena BEST SHOT differente (pagina 55).</li> </ol>
L'icona  (Flash disattivato) lampeggia in rosso sullo schermo monitor e il flash non si aziona.	L'unità flash potrebbe essere malfunzionante. Contattare un centro di assistenza CASIO autorizzato o il proprio rivenditore. Notare che sebbene il flash non si azionerà, è ancora possibile usare la fotocamera per scatti senza flash.
La fotocamera si spegne durante il conteggio alla rovescia dell'autoscatto.	La pila potrebbe essere esaurita. Caricare la pila (pagina 16).
L'immagine sullo schermo monitor è fuori fuoco.	<ol style="list-style-type: none"> <li>1) È possibile che si stia usando il modo di Messa a fuoco manuale e l'immagine non è stata messa a fuoco. Mettere a fuoco l'immagine (pagina 40).</li> <li>2) È possibile che si stia usando  (Macro) per paesaggi o ritratti. Usare il modo di Messa a fuoco automatica per fotografare paesaggi e ritratti (pagina 40).</li> <li>3) Si sta tentando di usare il modo di Messa a fuoco automatica o  (Infinito) per riprendere un primo piano. Usare  (Macro) per i primi piani (pagina 40).</li> </ol>



Problema	Cause possibili e rimedi suggeriti
È presente una linea verticale nell'immagine sullo schermo monitor.	La ripresa di un soggetto fortemente illuminato può causare la comparsa di una striscia verticale nell'immagine sullo schermo monitor. Questo è un fenomeno del CCD noto come "distorsione a striscia verticale di luce", e non è indice di problemi di funzionamento della fotocamera. Notare che la distorsione a striscia verticale di luce non viene registrata con l'immagine nel caso di un'istantanea, ma viene registrata nel caso di un filmato.
Sono presenti disturbi digitali nelle immagini.	<ol style="list-style-type: none"> <li>1) La sensibilità potrebbe essere stata incrementata automaticamente per un soggetto scuro, aumentando di conseguenza la possibilità della comparsa di disturbi digitali. Usare una luce o altri mezzi per illuminare il soggetto.</li> <li>2) Si sta tentando di scattare in un luogo oscuro con  (Flash disattivato), che può incrementare i disturbi digitali e far apparire le immagini scadenti. In questo caso, attivare il flash (pagina 38) o usare le luci per l'illuminazione.</li> <li>3) Riprendendo con un'impostazione della sensibilità ISO elevata, o con la funzione di illuminazione, è possibile causare un incremento dei disturbi digitali. Usare una luce o altri mezzi per illuminare il soggetto.</li> </ol>
Un'immagine registrata non è stata salvata.	<ol style="list-style-type: none"> <li>1) L'alimentazione della fotocamera potrebbe essere stata spenta prima del completamento dell'operazione di salvataggio, con la conseguenza dell'immagine non salvata. Se l'indicatore del livello di carica della pila è , caricare la pila il più presto possibile (pagina 18).</li> <li>2) È probabile che la scheda di memoria sia stata rimossa dalla fotocamera prima che l'operazione di salvataggio fosse completata, con la conseguenza dell'immagine non salvata. Non rimuovere la scheda di memoria prima che l'operazione di salvataggio sia completata.</li> </ol>
Sebbene il livello di illuminazione disponibile sia elevato, i visi delle persone riprese nell'immagine appaiono scuri.	Ai soggetti non arriva luce sufficiente. Cambiare l'impostazione del modo di flash a  (Flash attivato) per flash sincronizzato per luce diurna (pagina 38), oppure regolare il valore di compensazione dell'esposizione verso il lato + (pagina 77).
Le riprese notturne vengono male.	<p>Usare le seguenti scene BEST SHOT (pagina 55) quando si riprende di notte.</p> <ul style="list-style-type: none"> <li>• Notturno (solo per la ripresa di scene notturne)</li> <li>• Notturno con persone (per la ripresa di persone con scenario notturno di sfondo)</li> </ul>
I soggetti appaiono troppo scuri quando si riprendono immagini in una spiaggia o in una località sciistica.	La luce solare riflessa dall'acqua, sabbia o neve può causare la sovraesposizione delle immagini. Cambiare l'impostazione del modo di flash a  (Flash attivato) per flash sincronizzato per luce diurna (pagina 38), oppure regolare il valore di compensazione dell'esposizione verso il lato + (pagina 77).

Problema	Cause possibili e rimedi suggeriti
La cornice per la messa a fuoco non appare sullo schermo monitor.	Normalmente, spegnendo la fotocamera mentre è selezionato "Rileva sorriso" per lo scatto automatico, cambierà l'impostazione di rilevamento viso della fotocamera. Sarà necessario cambiare di nuovo l'impostazione di rilevamento viso dopo l'accensione della fotocamera. È possibile predisporre la fotocamera per mantenere l'impostazione di scatto automatico, selezionando "Attiv" per "Scatto automatico" come impostazione di default di accensione (pagina 73).
Lo zoom digitale (incluso Zoom HD e Zoom SR) non funziona. La barra dello zoom indica solo fino ad un fattore di zoom di 4,0.	<p>1) Potrebbe essere attivata la sovrimpressione della data, con la conseguenza della disattivazione dello zoom digitale. Disattivare la sovrimpressione della data (pagina 138).</p> <p>2) Lo zoom digitale è disattivato quando sono selezionate alcune scene BEST SHOT (Biglietti da visita e documenti, Lavagna bianca, ecc.). Selezionare un'altra scena (pagina 55).</p>
Quando si riprende con lo scatto automatico, il pulsante di scatto dell'otturatore non viene rilasciato.	Lo scatto automatico potrebbe non essere rilasciato quando si riprende in condizioni troppe luminose o scure, o quando si riprende un soggetto in movimento veloce, ecc. Se ciò dovesse accadere, provare a cambiare l'impostazione della sensibilità di rilascio dello scatto automatico (pagina 71), oppure premere il pulsante di scatto dell'otturatore completamente per rilasciarlo e riprendere l'immagine.
L'immagine risulta fuori fuoco durante la registrazione del filmato.	<p>1) Potrebbe non essere possibile eseguire la messa a fuoco perché il soggetto è fuori della gamma di messa a fuoco. Eseguire la ripresa entro la gamma ammissibile.</p> <p>2) L'obiettivo potrebbe essere sporco. Pulire l'obiettivo (pagina 149).</p>
Riproduzione	
Il colore dell'immagine in riproduzione è differente da quello che appare sullo schermo monitor durante la ripresa.	La luce solare o la luce proveniente da un'altra sorgente potrebbero risplendere direttamente nell'obiettivo durante la ripresa. Posizionare la fotocamera in modo che la luce non risplenda direttamente nell'obiettivo.
Le immagini non vengono visualizzate.	Questa fotocamera non è in grado di visualizzare le immagini non conformi DCF registrate su una scheda di memoria utilizzando un'altra fotocamera digitale.
Non è possibile modificare le immagini (con le funzioni di ridimensionamento, rifilatura, modifica della data/ora, rotazione).	<p>Notare che non è possibile correggere i seguenti tipi di istantanee.</p> <ul style="list-style-type: none"> <li>• Filmati</li> <li>• Istantanee registrate con un'altra fotocamera</li> </ul>

Problema	Cause possibili e rimedi suggeriti
<b>Cancellazione file</b>	
Un file non può essere cancellato.	1) Il file potrebbe essere protetto. Sproteggere il file (pagina 96). 2) L'impostazione "Disabil." potrebbe essere "Attiv". Cambiare l'impostazione a "Disattiv" (pagina 142).
<b>Altro</b>	
Sono visualizzate la data e l'ora errate, oppure assieme ai dati dell'immagine sono state memorizzate la data e l'ora errate.	L'impostazione della data e dell'ora è sbagliata. Impostare la data e l'ora corrette (pagina 139).
I messaggi sullo schermo sono nella lingua sbagliata.	È stata selezionata la lingua sbagliata per la visualizzazione. Cambiare l'impostazione della lingua per la visualizzazione (pagina 140).
Non è possibile trasferire le immagini tramite un collegamento USB.	1) Il cavo USB potrebbe non essere collegato saldamente. Controllare tutti i collegamenti. 2) È selezionato il protocollo sbagliato per la comunicazione USB. Selezionare il protocollo corretto per la comunicazione USB, conformemente con il tipo di dispositivo da collegare (pagine 116, 125). 3) Se la fotocamera non è accesa, accenderla. 4) Il vostro computer potrebbe non essere in grado di riconoscere la fotocamera se si esegue il collegamento tramite un hub USB. Collegare sempre direttamente alla porta USB del computer.
Quando si accende la fotocamera, appare la schermata di impostazione della lingua per la visualizzazione.	1) Non sono state configurate le impostazioni iniziali dopo l'acquisto della fotocamera, oppure la fotocamera potrebbe essere stata lasciata con una pila esaurita. Controllare le predisposizioni della fotocamera (pagine 19, 140). 2) Potrebbe esserci un problema con i dati nella memoria della fotocamera. Se è questo il caso, eseguire l'operazione di ripristino per inizializzare la predisposizione della fotocamera (pagina 144). Dopodiché, configurare ogni impostazione. Se non riappare la schermata di selezione della lingua quando si accende la fotocamera, ciò significa che i dati di gestione della memoria della fotocamera sono stati ripristinati. Se appare lo stesso messaggio dopo aver riacceso la fotocamera, rivolgersi al proprio rivenditore o presso un centro di assistenza CASIO autorizzato.

<b>Problema</b>	<b>Cause possibili e rimedi suggeriti</b>
Le impostazioni della data e dell'ora configurate per la prima volta dopo l'acquisto della fotocamera vengono ripristinate alle loro impostazioni di default di fabbrica quando si rimuove la pila della fotocamera.	Installare la pila della fotocamera e riconfigurare le impostazioni dell'ora e della data (pagina 19). Non rimuovere la pila dalla fotocamera per almeno 24 ore dopo aver configurato le impostazioni dell'ora e della data. Dopodiché, le impostazioni non saranno ripristinate se si rimuove la pila. <ul style="list-style-type: none"> <li>• Se l'ora e la data vengono ripristinate alle loro impostazioni predefinite di fabbrica quando si rimuove la pila, dopo che essa è stata caricata per più di 24 ore, potrebbe stare a significare che la memoria di impostazione della fotocamera è difettosa. Contattare il vostro rivenditore o un centro di assistenza CASIO autorizzato.</li> </ul>
I pulsanti non rispondono subito dopo l'accensione dell'alimentazione.	Con le schede di memoria di grande capacità c'è un ritardo dopo l'accensione dell'alimentazione, prima che i pulsanti rispondano.

## Messaggi sul display

<b>ALERT</b>	La funzione di protezione della fotocamera potrebbe essere attivata perché la temperatura della fotocamera è troppo elevata. Spegnerne la fotocamera e attendere finché essa si raffreddi prima di provare di nuovo ad usarla.
<b>Pila in esaurimento</b>	La pila è in esaurimento.
<b>Non è possibile correggere l'immagine!</b>	La correzione della distorsione trapezoidale dell'immagine non può essere eseguita per qualche motivo. L'immagine verrà memorizzata così com'è, senza correzione (pagina 60).
<b>Il file è introvabile.</b>	Non è possibile trovare l'immagine specificata con l'impostazione "Immagini" per la riproduzione temporizzata. Cambiare l'impostazione "Immagini" (pagina 92) e riprovare.
<b>Non è possibile memorizzare altri file.</b>	Si sta tentando di salvare una scena BEST SHOT utente nella cartella "SCENE" quando la cartella contiene già 999 scene utente (pagina 58).

<p><b>Errore di scheda</b></p>	<p>Si è verificato qualche errore con la scheda di memoria. Spegnerla fotocamera, rimuovere la scheda di memoria e quindi reinserirla nella fotocamera. Se questo messaggio appare di nuovo quando si riaccende la fotocamera, formattare la scheda di memoria (pagina 143).</p> <p> <b>IMPORTANTE!</b></p> <ul style="list-style-type: none"> <li>• La formattazione di una scheda di memoria cancella tutti i suoi file. Prima di formattare la scheda, provare a trasferire i file recuperabili in un computer o su qualche altro dispositivo di memorizzazione.</li> </ul>
<p><b>Controllare i collegamenti!</b></p>	<p>Si sta tentando di collegare la fotocamera ad una stampante mentre le impostazioni USB della fotocamera non sono compatibili con il sistema USB della stampante (pagina 109).</p>
<p><b>Non è possibile salvare il file perché la pila è debole.</b></p>	<p>La pila è in esaurimento, pertanto non è stato possibile salvare un file di immagine.</p>
<p><b>Non è possibile creare una cartella.</b></p>	<p>Si sta tentando di registrare un file quando nella 999<sup>a</sup> cartella sono presenti 9999 file. Se si desidera registrare altri file, cancellare i file non più necessari (pagina 30).</p>
<p><b>Trasferimento immagini in corso. Interrompere il trasferimento e spegnere l'alimentazione?</b></p>	<p>Si sta tentando di spegnere l'alimentazione mentre è in corso il trasferimento dei dati delle immagini usando la scheda Eye-Fi (pagina 129).</p>
<p><b>ERRORE OBIETTIVO</b></p>	<p>Appare questo messaggio e la fotocamera si spegne ogniqualvolta l'obiettivo esegue qualche operazione imprevista. Se appare lo stesso messaggio dopo aver riacceso la fotocamera, rivolgersi al proprio rivenditore o ad un centro di assistenza CASIO autorizzato.</p>
<p><b>ERRORE OBIETTIVO 2</b></p>	<p>L'unità antivibrazioni della fotocamera potrebbe non funzionare correttamente. Se appare lo stesso messaggio dopo aver riacceso l'alimentazione, contattare il rivenditore o un centro di assistenza CASIO autorizzato.</p>
<p><b>Inserire la carta!</b></p>	<p>Durante la stampa si è esaurita la carta nella stampante.</p>
<p><b>Memoria piena</b></p>	<p>La memoria è piena con le immagini registrate e/o i file salvati tramite le operazioni di correzione. Cancellare i file di cui non si ha più bisogno (pagina 30).</p>

<b>Nessun soggetto in memoria. Usare BS "Foto dinamica" per riprendere un soggetto.</b>	Non c'è nessun soggetto estratto nella memoria della fotocamera che può essere inserito in un'immagine di sfondo.
<b>Errore di stampa</b>	Durante la stampa si è verificato un errore. <ul style="list-style-type: none"> <li>• La stampante è spenta.</li> <li>• La stampante ha generato un errore, ecc.</li> </ul>
<b>Errore di registrazione</b>	Non è stato possibile eseguire la compressione dell'immagine durante la memorizzazione dei dati di immagine per qualche motivo. Registrare di nuovo l'immagine.
<b>RIACCENDERE</b>	L'obiettivo è venuto a contatto con qualche ostacolo durante il suo movimento. La fotocamera si spegnerà automaticamente quando appare questo messaggio. Rimuovere l'ostacolo e accendere di nuovo la fotocamera.
<b>SYSTEM ERROR (Errore di sistema)</b>	Il sistema della fotocamera è danneggiato. Contattare il vostro rivenditore o un centro di assistenza CASIO autorizzato.
<b>La scheda è bloccata.</b>	L'interruttore LOCK sulla scheda di memoria SD o SDHC è nella posizione di blocco (protezione). Non è possibile memorizzare immagini o cancellarle da una scheda di memoria bloccata. <div style="float: right; text-align: center;"> <p>LOCK</p>  </div>
<b>Non ci sono file.</b>	Nella memoria incorporata o sulla scheda di memoria non sono presenti file.
<b>Non ci sono immagini per la stampa. Impostare DPOF.</b>	Attualmente non ci sono file specificati per la stampa. Configurare le impostazioni DPOF necessarie (pagina 111).
<b>Non ci sono immagini da memorizzare.</b>	L'impostazione che si sta tentando di salvare è per un'immagine che non può essere salvata come una scena BEST SHOT utente.
<b>La scheda non è formattata.</b>	La scheda di memoria inserita nella fotocamera non è formattata. Formattare la scheda di memoria (pagina 143).
<b>Questo file non può essere riprodotto.</b>	Il file a cui si sta tentando di accedere è danneggiato o è un tipo di file che non può essere visualizzato da questa fotocamera.
<b>Questa funzione non può essere usata.</b>	Questo messaggio apparirà durante un'operazione, quando si tenta di utilizzare una funzione che non è consentita in combinazione con altra funzione.

## Numero di istantanee/Durata di registrazione filmato/ Durata di registrazione vocale

### Istantanee

Dimensione dell'immagine (Pixel)	Qualità immagine	Dimensione del file di immagine approssimativa	Memoria incorporata (Circa 34,9 MB*1) Capacità di registrazione istantanee	Scheda di memoria SD (1 GB*2) Capacità di registrazione istantanee
14 M (4320×3240)	Alta	9,31 MB	3	103
	Normale	4,86 MB	7	199
3:2 (4320×2880)	Alta	8,19 MB	4	118
	Normale	4,29 MB	8	225
16:9 (4320×2432)	Alta	6,78 MB	5	142
	Normale	3,57 MB	9	270
10 M (3648×2736)	Alta	6,4 MB	5	151
	Normale	3,38 MB	10	286
6 M (2816×2112)	Alta	3,48 MB	10	277
	Normale	1,89 MB	18	511
3 M (2048×1536)	Alta	2,0 MB	17	483
	Normale	1,25 MB	28	773
VGA (640×480)	Alta	430 KB	80	2246
	Normale	290 KB	118	3330

## Filmati

Qualità dell'immagine (Pixel)	Velocità trasmissione dati approssimativa (Frequenza di quadro)	Memoria incorporata (Circa 34,9 MB*1) Capacità di registrazione filmati	Scheda di memoria SD (1 GB*2) Capacità di registrazione filmati	Dimensione file per filmati di 1 minuto
HD 1280×720	18,2 Megabit al secondo (20 fotogrammi/secondo)	13 secondi	7 minuti 14 secondi	136,3 MB
STD 640×480	12,2 Megabit al secondo (30 fotogrammi/secondo)	21 secondi	10 minuti 47 secondi	91,5 MB

## Registrazione vocale

Formato file	Dimensione massima del file	Dimensione file	Memoria incorporata (Circa 34,9 MB*1) Capacità di registrazione vocale	Scheda di memoria SD (1 GB*2) Capacità di registrazione vocale
WAV IMA-ADPCM	4 GB	5,5 KB/secondo	1 ora 49 minuti	49 ore 33 minuti

\*1 Capacità della memoria incorporata dopo la formattazione

\*2 I valori riportati sopra sono basati sull'uso di una scheda di memoria SD PRO HIGH SPEED (Panasonic Corporation). Il numero di immagini che è possibile memorizzare dipende dal tipo di scheda di memoria in uso.

- I valori della capacità di registrazione di istantanee, filmati e registrazione vocale sono approssimativi e sono forniti solo a scopo di riferimento. La capacità reale dipende dai contenuti delle immagini.
- I valori della dimensione dei file e della velocità di trasmissione dati sono approssimativi e sono forniti solo a scopo di riferimento. I valori reali dipendono dal tipo di immagine in corso di ripresa.
- Quando si usa una scheda di memoria con una capacità differente, calcolare il numero di immagini come una percentuale di 1 GB.
- Ogni filmato può avere una durata fino a 29 minuti. La registrazione di un filmato si arresta automaticamente dopo 29 minuti di registrazione.
- Un filmato singolo ripreso con la scena "For YouTube" può avere una dimensione massima del file di 2.048 MB o fino a 10 minuti di tempo di registrazione.



## Specifiche tecniche

<b>Formato file</b>	Istantanee: JPEG (Exif Version 2.3); DCF 2.0 standard; DPOF compliant Filmati: AVI Motion JPEG, audio IMA-ADPCM (monofonico) Audio (Registrazione vocale): WAV (monofonico)
<b>Supporto di registrazione</b>	Memoria incorporata (Area per la memorizzazione di immagini: 34,9 MB*) SD/SDHC * Capacità della memoria incorporata dopo la formattazione
<b>Dimensioni delle immagini registrate</b>	Istantanee: 14 M (4320×3240), 3:2 (4320×2880), 16:9 (4320×2432), 10 M (3648×2736), 6 M (2816×2112), 3 M (2048×1536), VGA (640×480) Filmati: HD (1280×720), STD (640×480)
<b>Cancellazione dell'immagine</b>	1 file; file selezionati; tutti i file (con funzione di protezione della memoria)
<b>Pixel effettivi</b>	14,10 milioni di pixel
<b>Elemento di formazione dell'immagine</b>	Dimensione: CCD da 1/2,3 pollici con pixel quadrati Pixel totali: 14,48 milioni di pixel
<b>Obiettivo/Distanza focale</b>	Da F3.2 (W) a 5.9 (T) f= da 4,9 a 19,6 mm (equivalente a 27 - 108 mm nel formato da 35 mm) Sei lenti in cinque gruppi, inclusa la lente asferica.
<b>Zoom</b>	Zoom ottico 4X Zoom digitale 4X Zoom HD Zoom SR
<b>Messa a fuoco</b>	Messa a fuoco automatica con rilevazione del contrasto • Modi di messa a fuoco: Messa a fuoco automatica, fuoco Macro, fuoco Super macro, Infinito, messa a fuoco manuale • Area AF: Intelligente, Spot, Multipla, Puntamen; con spia per l'AF assist
<b>Messa a fuoco approssimativa (Istantanee) (dalla superficie dell'obiettivo)</b>	Messa a fuoco automatica: Da 20 cm a ∞ (Grandangolo) Fuoco Macro: Da 8 cm a 50 cm (Primo passo dello zoom dall'impostazione di grandangolo massimo) Fuoco Super macro: Da 8 cm a 50 cm Infinito: ∞ Manuale: Da 20 cm a ∞ (Grandangolo) * L'uso dello zoom ottico influisce sulla gamma.
<b>Misurazione esposimetrica</b>	Multipattern (centrale per alcune scene BEST SHOT) tramite l'elemento di formazione dell'immagine
<b>Controllo dell'esposizione</b>	Esposizione automatica programmata

<b>Compensazione dell'esposizione</b>	Da -2,0 EV a +2,0 EV (in passi di 1/3 EV)
<b>Otturatore</b>	Otturatore CCD, otturatore meccanico
<b>Velocità dell'otturatore</b>	Istantanee (Automatico): Da 1/2 a 1/2000 di secondo Istantanee (Notturno): Da 4 a 1/2000 di secondo * Potrebbe differire dovuto alle predisposizioni della fotocamera.
<b>Valore dell'apertura</b>	Da F3.2 (W) a F8.0 (W) (quando si utilizza con il filtro ND) * L'uso dello zoom ottico cambia il valore dell'apertura.
<b>Bil bianco</b>	Automatico, Luce diurna, Nuvoloso, Ombre, Fluoresc. bianca diurna, Fuoresc. a luce diurna, Tungsteno, Bil bianco manuale
<b>Sensibilità (Sensibilità standard in uscita, indice di esposizione raccomandato)</b>	Istantanee: Automatico, equivalente ISO 50, ISO 100, ISO 200, ISO 400, ISO 800, ISO 1600, ISO 3200 Filmati: Automatico
<b>Autoscatto</b>	Tempi del trigger approssimativi: 10 secondi, 2 secondi, autoscatto triplo
<b>Modi del flash</b>	Automatico, disattivato, attivato, flash tenue, riduzione dell'effetto occhi rossi
<b>Gamma del flash (Sensibilità ISO: Automatico)</b>	Normale: Da 0,2 m a 4,4 m (Grandangolo) Da 0,4 m a 2,4 m (Teleobiettivo) Cont flash: Da 0,3 m a 1,9 m (Grandangolo) Da 0,4 m a 1,1 m (Teleobiettivo) * L'uso dello zoom ottico influisce sulla gamma.
<b>Tempo di carica del flash</b>	Circa 4 secondi al massimo
<b>Registrazione</b>	Istantanee (Automatico/Automatico Premium); Qualità SR; Macro; Autoscatto; Scatto continuo (4 fps/10 fps/SC con Flash); BEST SHOT; Trucco; Paesaggio; Scatto automatico; Rilevamento viso; Foto dinamica; Filmati (filmati HD, Filmati preregistrati e For YouTube) (con audio monofonico); Audio (registrazione vocale)
<b>Tempo massimo di registrazione audio approssimativo</b>	Post-registrazione: 30 secondi per immagine Registrazione vocale: 1 ora e 49 minuti (con uso della memoria incorporata)
<b>Schermo monitor</b>	Display a cristalli liquidi a colori TFT da 2,7 pollici (LCD Super Clear) 230.400 (960×240) pixel
<b>Mirino</b>	Schermo monitor
<b>Funzione di indicazione dell'ora</b>	Orologio digitale al quarzo incorporato Data e ora: Registrate con i dati di immagine Calendario automatico: Fino al 2049
<b>Ora internaz</b>	162 città in 32 zone orarie Nome di città, data, ora, ora legale

<b>Terminale per il collegamento esterno</b>	Porta USB (compatibile Hi-Speed USB) / terminale di uscita audio/video (NTSC/PAL)
<b>Microfono</b>	Monofonico
<b>Diffusore</b>	Monofonico
<b>Requisiti di alimentazione</b>	Pila a ioni di litio ricaricabile (NP-120) × 1

### Durata approssimativa della pila

Tutti i valori riportati di seguito rappresentano il periodo di tempo approssimativo alle condizioni di temperatura normale (23°C) prima dello spegnimento della fotocamera. Questi valori non sono garantiti. Le basse temperature abbreviano la durata della pila.

<b>Numero di scatti (CIPA) (Tempo di funzionamento)*1</b>	270 scatti
<b>Riproduzione continua (Istantanee)*2</b>	3 ore e 50 minuti
<b>Tempo approssimativo di registrazione continua del filmato</b>	2 ora
<b>Registrazione vocale continua*3</b>	4 ore e 40 minuti

- Pila: NP-120 (Capacità nominale: 600 mAh)
- Supporto di memorizzazione: Scheda di memoria SD di 1 GB (PRO HIGH SPEED (Panasonic Corporation))
- Condizioni di misurazione

\*1 Numero di scatti approssimativo (CIPA) (Tempo di funzionamento)

In conformità con gli standard CIPA (Camera and Imaging Products Association)

Temperatura normale (23°C), monitor attivato, uso dello zoom tra grandangolo massimo e teleobiettivo massimo ogni 30 secondi, durante i quali vengono riprese due immagini con il flash; spegnimento e riaccensione della fotocamera ogni volta che sono state riprese 10 immagini.

\*2 Tempo di riproduzione approssimativo

Temperatura standard (23°C), scorrimento di una immagine ogni 10 secondi

\*3 Tempo di registrazione continuo approssimativo

- I valori riportati sopra sono basati sull'impiego di una pila nuova, iniziando dalla carica completa. La carica ripetuta abbrevia la durata della pila.
- La frequenza di uso del flash, zoom e messa a fuoco automatica, nonché il tempo in cui rimane accesa la fotocamera, influiscono notevolmente sui valori del tempo di registrazione e del numero di scatti.

<b>Consumo</b>	3,7 V DC, circa 3,2 W
<b>Dimensioni</b>	100,1 (L) × 55,3 (A) × 17,8 (P) mm (spessore 14,9 mm escluse le parti sporgenti)
<b>Peso</b>	132 g (incluse la pila e la scheda di memoria) 116 g (escluse la pila e la scheda di memoria)

### ■ Pila a ioni di litio ricaricabile (NP-120)

Tensione nominale	3,7 V
Capacità nominale	600 mAh
Requisiti della temperatura di impiego	Da 0 a 40°C
Dimensioni	35,5 (L) × 40,2 (A) × 5,0 (P) mm
Peso	Circa 14 g

### ■ Unità caricatore (BC-120L)

Alimentazione ingresso	Da 100 a 240 V CA, 80 mA, 50/60 Hz
Uscita	4,2 V DC, 300 mA
Requisiti della temperatura di impiego	Da 5 a 35°C
Tipo di pila supportata	Pila a ioni di litio ricaricabile (NP-120)
Tempo di carica	180 minuti
Dimensioni	52 (L) × 20 (A) × 78,5 (P) mm (escluse le parti sporgenti)
Peso	Circa 50 g

**CASIO®**

**CASIO COMPUTER CO.,LTD.**  
6-2, Hon-machi 1-chome  
Shibuya-ku, Tokyo 151-8543, Japan

# Dynamic Photo™

## Panoramica di Dynamic Photo

Dynamic Photo  
Special Site

**Per informazioni più dettagliate su Foto dinamica che includono le spiegazioni su come utilizzare le immagini di Foto dinamica, il servizio di conversione immagine Dynamic Studio, le Immagini di esempio, ed altro ancora, visitare il particolare sito web di Foto dinamica:**

<http://dp.exilim.com/>

Questo manuale fornisce un'introduzione a Foto dinamica, che crea un modo tutto nuovo per divertirsi con l'elaborazione delle immagini digitali.

- Tutte le schermate mostrate in questo manuale sono in inglese. Tuttavia, la fotocamera vi consente di selezionare altre lingue per la visualizzazione, se lo si desidera.

## Indice

<b>Foto dinamica! Un modo tutto nuovo per divertirsi con la fotografia digitale! .....</b>	<b>2</b>
Tecnologia di Foto dinamica.....	2
<b>Uso dei soggetti campione estratti di Foto dinamica .....</b>	<b>3</b>
Passo 1: Riprendere l'immagine nella quale si desidera inserire un soggetto campione estratto.....	3
Passo 2: Eseguire il procedimento seguente per creare un'immagine di Foto dinamica .....	3
<b>Creazione di un'immagine di Foto dinamica.....</b>	<b>5</b>
Passo 1: Riprendere l'immagine.....	5
Passo 2: Creare l'immagine di Foto dinamica.....	7
■ Quattro suggerimenti per buon ritaglio del soggetto.....	9
■ Specificazione del tipo di soggetto e velocità SC.....	10
■ Cambio dell'impostazione di "Numero scatti".....	11
■ Estrazione di testo da un'immagine.....	12
Passo 3: Divertitevi con Foto dinamica.....	12
Passo 4: Conversione di un'immagine ferma di Foto dinamica ad un filmato (Convertitore filmato).....	13
Passo 5: Usare Dynamic Studio per espandere l'utilizzo delle immagini di Foto dinamica ad altre applicazioni.....	14

# Foto dinamica! Un modo tutto nuovo per divertirsi con la fotografia digitale!

Foto dinamica rende facile ritagliare un soggetto in movimento da una serie di immagini e inserirlo in altre immagini! Con una semplice operazione sulla fotocamera si estrae automaticamente un soggetto in movimento ritagliando fino a 20 immagini di scatto continuo. Diventate la stella delle vostre immagini digitali! Create le immagini dei vostri sogni! Tutto sulla fotocamera, senza utilizzare un computer! Con Foto dinamica è possibile riprendere, creare e visionare le immagini, quasi dovunque!

## Tecnologia di Foto dinamica

Foto dinamica consente di estrarre un soggetto in movimento da una serie di immagini di scatto continuo (SC) e inserirlo in un'altra immagine (istantanea o filmato). Questo rende possibile combinare le immagini in modo da creare scene emozionanti, assolutamente inimmaginabili.

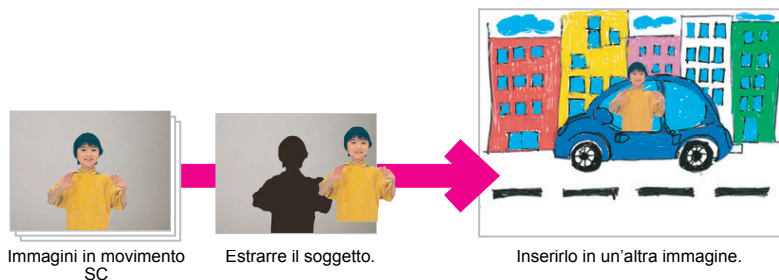

È possibile creare un'immagine di Foto dinamica inserendo un soggetto in movimento in un'immagine di sfondo. Prima di effettuare i passi che seguono, si deve registrare l'immagine di sfondo nella quale si desidera inserire il soggetto in movimento.

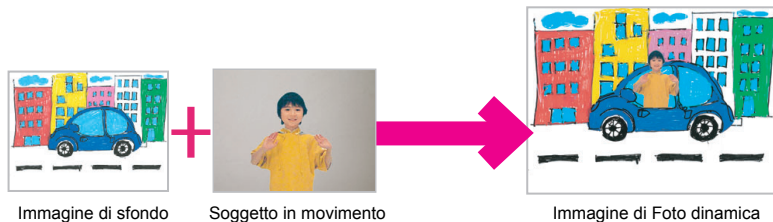

## Uso dei soggetti campione estratti di Foto dinamica

La vostra fotocamera digitale è dotata di numerosi soggetti campione estratti nella sua memoria incorporata. È possibile utilizzare questi soggetti campione per fare pratica sulla creazione di immagini di Foto dinamica, inserendoli nelle vostre istantanee o filmati originali.

### Passo 1: Riprendere l'immagine nella quale si desidera inserire un soggetto campione estratto.

**1. Rimuovere la scheda di memoria dalla fotocamera (se è caricata una scheda).**

Non sarà possibile accedere ai soggetti campione estratti presenti nella memoria incorporata della fotocamera, se è inserita una scheda di memoria nella fotocamera.



**2. Nel modo REC, comporre l'immagine e premere il pulsante dell'otturatore per scattare una normale istantanea.**

Il soggetto campione estratto verrà inserito nell'istantanea da voi qui scattata.

### Passo 2: Eseguire il procedimento seguente per creare un'immagine di Foto dinamica.

**1. Premere [▶] (PLAY) per entrare nel modo PLAY e quindi premere [SET].**

**2. Usare [▲] e [▼] per selezionare la seconda opzione dal basso del pannello PLAY (Foto dinamica) e quindi premere [SET].**



**3. Usare [◀] e [▶] per selezionare l'istantanea da voi scattata nel Passo 1 riportato sopra, e quindi premere [SET].**

**4. Usare [◀] e [▶] per selezionare il soggetto campione estratto presente nella memoria incorporata della fotocamera che si desidera inserire nell'immagine, e quindi premere [SET].**



- 5. Usare il controllo dello zoom per regolare la dimensione del soggetto ed usare [▲], [▼], [◀] e [▶] per regolare la sua posizione. Quando tutto è stato eseguito nella maniera desiderata, premere [SET].**

In questo modo si inserisce il soggetto campione estratto in un'altra immagine e si crea un'immagine di Foto dinamica.



- 6. Dopo che la creazione dell'immagine di Foto dinamica è completata, apparirà sullo schermo monitor l'immagine finale con il soggetto in movimento inserito.**

Dopo aver acquisito padronanza con il procedimento riportato sopra usando i soggetti campione estratti, sarete pronti a creare i propri soggetti estratti ed inserirli nelle istantanee o filmati, per immagini di Foto dinamica assolutamente originali.

### Importante!

- Non sarà possibile accedere ai soggetti campione estratti presenti nella memoria incorporata della fotocamera, se è inserita una scheda di memoria nella fotocamera. Se si desidera utilizzare i soggetti campione estratti mentre una scheda di memoria è inserita è inserita nella fotocamera, utilizzare l'operazione di copia "Incorp → Scheda", per copiare i soggetti campione estratti dalla memoria incorporata della fotocamera alla scheda di memoria.
- Eseguendo un'operazione di cancellazione o formattazione, non si cancelleranno i soggetti campione estratti presenti nella memoria incorporata della fotocamera.
- Notare che i soggetti campione estratti includono alcuni soggetti che non possono essere creati usando la funzione di Foto dinamica di questa fotocamera.

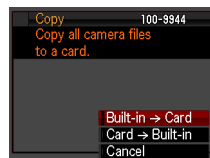

## Passo 1: Riprendere l'immagine.

Le immagini di Foto dinamica vengono create estraendo il soggetto da un'immagine, e inserendolo in un'altra immagine (istantanea o filmato). Il termine "soggetto" come viene usato qui si riferisce a ciò che si estrae o si ritaglia dalla prima immagine. Effettuare i punti che seguono per riprendere ed estrarre il soggetto.

**Per estrarre il soggetto, riprenderlo una volta su uno sfondo. Quindi riprendere di nuovo lo stesso sfondo, ma questa volta senza il soggetto.**

(Riprendere due volte.)



① Con il soggetto



② La stessa angolatura sullo stesso sfondo, senza il soggetto. Non muovere la fotocamera.



La fotocamera estrarrà automaticamente il soggetto.



**1. Premere [CAM] (REC) per accendere la fotocamera e quindi premere [SET].**

**2. Usare [▲] e [▼] per selezionare l'opzione in basso del pannello di controllo (BS) e quindi premere [SET].**



**3. Selezionare "Foto dinamica".**

Sulla schermata di menu delle scene BEST SHOT, selezionare "Foto dinamica", che corrisponde alla seconda scena. Usare [◀] e [▶] per spostare il riquadro

rosso  a  e quindi premere il pulsante [SET].

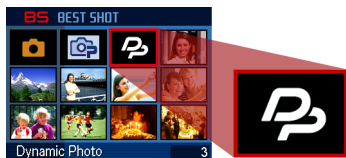

#### 4. Prima, riprendere il soggetto.

I risultati migliori possono essere ottenuti con la fotocamera installata su un treppiede. Con la fotocamera puntata verso il soggetto in movimento, premere il pulsante di scatto dell'otturatore per registrare. Se si seleziona "Sog. in movimento", la fotocamera registrerà una serie di immagini di scatto continuo (SC) per pochi secondi.

- Per aiutare ad ottenere buoni risultati di ritaglio...
  - Vedere "[Quattro suggerimenti per un buon ritaglio del soggetto](#)".
- È possibile selezionare qui il tipo di soggetto e l'impostazione di "Numero scatti" premendo il pulsante [SET].
  - Vedere "[Specificazione del tipo di soggetto e velocità SC](#)".
  - Vedere "[Cambio dell'impostazione di "Numero scatti"](#)".
  - Per ulteriori informazioni, vedere "[Estrazione di testo da un'immagine](#)".
- Il flash viene disattivato (🚫) automaticamente quando si riprende con Foto dinamica.

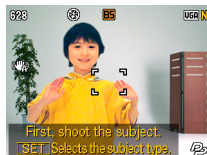

Per prima cosa, far eseguire al soggetto un gesto o qualche altro semplice movimento quando lo si riprende.

#### 5. Successivamente, riprendere di nuovo lo stesso sfondo, ma questa volta senza il soggetto.

Dopo aver ripreso la prima immagine con il soggetto, far uscire il soggetto dal riquadro. Tenere la fotocamera ferma in modo che sia possibile mantenere la stessa composizione dello sfondo come per la prima immagine (con il soggetto). Quando tutto è pronto, premere il pulsante di scatto dell'otturatore.

Solo uno scatto (non immagini SC) dello sfondo viene registrato in questo momento.

Come viene mostrato nell'immagine a destra, non c'è alcun bisogno di comporre con attenzione le due immagini quando si riprende davanti ad una parete piana che non presenta nessun segno visibile.

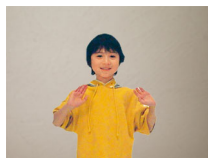
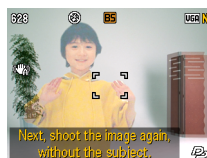

## Completato!

La fotocamera paragona le immagini riprese nei punti 4 e 5 ed estrae il soggetto. L'immagine del soggetto estratta apparirà sullo schermo monitor. Se si seleziona



“Sog. in movimento”, le 20 immagini del soggetto che sono state registrate scorreranno sullo schermo, creando l'illusione di movimento.

- L'immagine dello sfondo da voi ripresa non viene salvata. Vengono salvate solo le 20 immagini del soggetto ritagliato.
- È possibile interrompere il processo di estrazione dell'immagine in corso in qualsiasi momento premendo [ ] (Cancella).

## Passo 2: Creare l'immagine di Foto dinamica.

Utilizzare il procedimento seguente per inserire il soggetto estratto nel Passo 1 riportato sopra, in un'istantanea o filmato (nuova immagine di sfondo) e creare l'immagine finale di Foto dinamica.

**1. Premere [ ] (PLAY) per entrare nel modo PLAY e quindi premere [SET].**

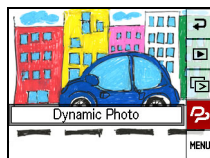

**2. Usare [▲] e [▼] per selezionare la seconda opzione dal basso del pannello PLAY (Foto dinamica) e quindi premere [SET].**

**3. Usare [◀] e [▶] per selezionare l'immagine di sfondo che si desidera, e quindi premere [SET].**

Selezionare la foto che si desidera utilizzare come sfondo.

Prima di iniziare questa procedura, si deve registrare l'immagine di sfondo che si desidera utilizzare.

\* A questo punto appariranno solo le immagini che possono essere utilizzate come immagine di sfondo.

- Solo un'immagine che soddisfa le condizioni seguenti può essere utilizzata come un'immagine di sfondo.
  - Un'istantanea o filmato registrati con questa fotocamera, oppure un'istantanea trasferita alla memoria di questa fotocamera utilizzando Photo Transport
  - Un'istantanea con un rapporto tra larghezza e altezza di 4:3

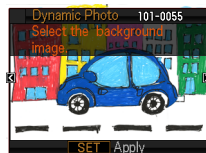

**4. Usare [◀] e [▶] per selezionare il soggetto che si desidera inserire, e quindi premere [SET].**

\* A questo punto appariranno solo i soggetti che possono essere inseriti in altre immagini.

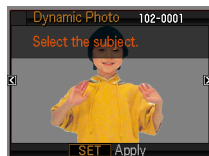

**5. Se si sta inserendo un soggetto in un filmato, un'immagine apparirà sullo schermo monitor mostrando la posizione approssimativa del soggetto nel filmato. Usare [◀] e [▶] per spostare la collocazione alla posizione che si desidera. Dopo aver completato, premere [SET].**

- Se si inserisce un soggetto in un filmato, il filmato risultante avrà una durata massima di 20 secondi. Tutte le parti precedenti e successive all'inserimento vengono tagliate via. Se il filmato a cui si sta inserendo il soggetto (filmato originale) è più breve di 20 secondi, il filmato risultante avrà la stessa durata del filmato originale.
- Se si sta inserendo un soggetto in un'istantanea, saltare direttamente al punto 6.



Collocazione di inserimento

**6. Usare il controllo dello zoom per regolare la dimensione del soggetto ed usare [▲], [▼], [◀] e [▶] per regolare la sua posizione. Quando tutto è stato eseguito nella maniera desiderata, premere [SET].**

In questo modo si inserisce il soggetto in un'altra immagine e si crea una Foto dinamica.

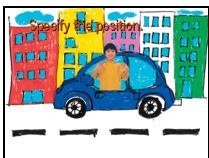

**7. Dopo che la creazione dell'immagine di Foto dinamica è completata, apparirà sullo schermo monitor l'immagine finale con il soggetto in movimento.**



**Completato!**

- Inserendo un soggetto animato in un'istantanea, si salverà una Foto dinamica che consiste di 20 immagini ferme di dimensione 2 M o inferiore.
- Inserendo un soggetto in un'istantanea, si salverà una singola immagine ferma di dimensione 6 M o inferiore.
- Inserendo un soggetto in un filmato, si salverà la Foto dinamica come un file di filmato.

## Quattro suggerimenti per buon ritaglio del soggetto

- Quando si riprende l'immagine del soggetto, eseguire la ripresa con lo sfondo di una parete bianca o qualche altra superficie di colore differente da quello del soggetto. Se l'immagine del soggetto è dello stesso colore o simile a quello dello sfondo, la fotocamera non sarà in grado di ritagliarla correttamente.
- Selezionare una parete monocromatica per lo sfondo del soggetto, che non presenti motivi o forme complesse.



**Ricercare una parete monocromatica il cui colore sia differente da quello del soggetto.**

Raccomandato!!

### Tecnica di ripresa ①



**Cercare una parete piana che non presenti nessun segno.**

I migliori risultati di ritaglio vengono ottenuti quando lo sfondo è una parete completamente libera da segni visibili, come quella mostrata sopra. In questo caso, non è necessario preoccuparsi di posizionare la fotocamera correttamente quando si riprende la seconda immagine (solo sfondo) richiesta da Foto dinamica. Quando si riprende davanti ad una parete monocromatica, è possibile spostare la fotocamera nell'intorno come si desidera durante la ripresa delle immagini SC di un soggetto in movimento. Per questo tipo di sfondo, è possibile selezionare "1" per l'impostazione di "Numero scatti". Per informazioni dettagliate, vedere ["Cambio dell'impostazione di "Numero scatti" \(pagina 11\).](#)

### Tecnica di ripresa ②



**Ricercare alcuni punti di riferimento e utilizzare un treppiede.**

Quando sono presenti punti di riferimento nell'immagine come viene mostrato sopra, è necessario comporre precisamente la seconda immagine (solo sfondo) a seconda dei punti di riferimento. In questo caso, sarà necessario mantenere la fotocamera il più stabile possibile quando si riprende la prima immagine (soggetto e sfondo) e la seconda immagine (solo sfondo). Utilizzare un treppiede ogniqualvolta sia possibile, ed accertarsi che l'immagine venga composta esattamente allo stesso modo per la prima e per la seconda immagine.

## Spostare il soggetto distante dalla parete per evitare le ombre!

La fotocamera potrebbe confondere le ombre sulla parete o sul pavimento causate dalla luce solare, illuminazione, o altre forti sorgenti luminose, come parte del soggetto. Le ombre tendono a formarsi quando il soggetto è troppo vicino ad una parete. Spostare il soggetto il più lontano possibile dalla parete.



## Non utilizzare uno sfondo in movimento!

Non è possibile ottenere un buon ritaglio se vicino al soggetto è presente qualcosa che si muove nelle immagini. Ad esempio, evitare le onde che si infrangono, alberi mossi dal vento, ecc.



## Specificazione del tipo di soggetto e velocità SC

È possibile scegliere tra i quattro tipi di soggetto elencati sotto. È anche possibile specificare un soggetto fermo (solo un fotogramma) oltre ad un soggetto in movimento.

Quando si desidera cambiare il tipo di soggetto eseguire la procedura seguente.

- 1. Prima di riprendere il soggetto nel punto 4 riportato in “Passo 1: Riprendere l’immagine.” (pagina 6), premere [SET].**
- 2. Usare [▲] e [▼] per selezionare la terza opzione dal basso del pannello di controllo (Selezionare tipo soggetto) e quindi premere [SET].**
- 3. Usare [▲] e [▼] per selezionare “Tipo soggetto” e quindi premere [SET].**
- 4. Usare [▲] e [▼] per selezionare il tipo di soggetto che si desidera e quindi premere [SET].**

	Velocità SC	Numero di immagini	Tipo di soggetto
<b>Sog. in movimento 1 sec (20 fps)</b>	20 fotogrammi al secondo	20 immagini	Crea un soggetto in movimento dalle immagini SC. <ul style="list-style-type: none"> <li>• Il soggetto è ritagliato da ciascuna delle immagini SC.</li> <li>• “Sog. in movimento 1 sec (20 fps)” fornisce un movimento scorrevole del soggetto, ma il tempo di registrazione è limitato ad un secondo.</li> <li>• “Sog. in movimento 4 sec (5 fps)” fornisce più tempo di registrazione, tuttavia il movimento del soggetto è leggermente meno scorrevole.</li> </ul>
<b>Sog. in movimento 2 sec (10 fps)</b>	10 fotogrammi al secondo	20 immagini	
<b>Sog. in movimento 4 sec (5 fps)</b>	5 fotogrammi al secondo	20 immagini	
<b>Soggetto fermo</b>	–	1 immagine	Registra un soggetto singolo, che viene ritagliato e inserito nell'immagine di sfondo.

## Cambio dell'impostazione di “Numero scatti”

Normalmente è necessario riprendere il soggetto che si desidera estrarre su uno sfondo, e quindi riprendere di nuovo lo sfondo senza il soggetto. Quando tuttavia il soggetto è su uno sfondo uniforme, è possibile estrarre il soggetto dopo aver scattato solo una volta. Quando si desidera cambiare l'impostazione di “Numero scatti” eseguire la procedura seguente.

- 1. Prima di riprendere il soggetto nel punto 4 riportato in “Passo 1: Riprendere l'immagine.” (pagina 6), premere [SET].**
- 2. Usare [▲] e [▼] per selezionare la terza opzione dal basso del pannello di controllo (Selezionare tipo soggetto) e quindi premere [SET].**
- 3. Usare [▲] e [▼] per selezionare “Numero scatti” e quindi premere [SET].**
- 4. Usare [▲] e [▼] per selezionare il numero di scatti che si desidera e quindi premere [SET].**

Per riprendere in queste condizioni:	Selezionare questa impostazione:	Note:
Soggetto su sfondo complesso	2	È necessario scattare due volte per estrarre il soggetto.
Soggetto su sfondo uniforme (senza nessun motivo)	1	È sufficiente scattare solo una volta per estrarre il soggetto.



## Estrazione di testo da un'immagine

È possibile scrivere il testo su un foglio di carta bianco, riprendere un'immagine di esso, e quindi usare il seguente procedimento per estrarre il testo per inserirlo in un'immagine.

1. **Prima di riprendere il soggetto nel punto 4 riportato in "Passo 1: Riprendere l'immagine."** (pagina 6), premere [SET].
2. Usare [▲] e [▼] per selezionare la terza opzione dal basso del pannello di controllo (Selezionare tipo soggetto) e quindi premere [SET].
3. Usare [▲] e [▼] per selezionare "Numero scatti" e quindi premere [SET].
4. Usare [▲] e [▼] per selezionare "Testo" e quindi premere [SET].
5. Premere il pulsante di scatto dell'otturatore per riprendere ciò che è scritto sulla carta.

### Importante!

- Quando si riprende il testo, prestare attenzione per assicurarsi che solo la carta scritta occupi completamente lo schermo. Non consentire che i bordi della carta vengano inclusi nell'immagine del testo.

## Passo 3: Divertitevi con Foto dinamica.

È possibile utilizzare l'immagine di Foto dinamica creata nel Passo 2 in una varietà di modi divertenti.



### Sulla fotocamera

Le immagini di Foto dinamica vengono riprodotte automaticamente non appena si visualizzano sullo schermo monitor EXILIM.



### Su un TV

Collegando la vostra EXILIM ad un TV con il cavo audio/video è possibile divertirsi ad osservare le immagini di Foto dinamica sullo schermo TV.

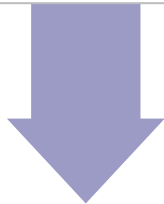

## Passo 4: Conversione di un'immagine ferma di Foto dinamica ad un filmato (Convertitore filmato).

Una Foto dinamica con un'immagine ferma di sfondo e un soggetto in movimento viene salvata come una serie di 20 fermo immagini. È possibile usare il seguente procedimento per convertire le 20 immagini che realizzano una Foto dinamica ad un filmato.

1. Premere [▶] per entrare nel modo PLAY.
2. Usare [◀] e [▶] per visualizzare la Foto dinamica che si desidera convertire.
3. Premere [SET], usare [▲] e [▼] per selezionare la voce in basso del pannello PLAY (MENU) e quindi premere [SET].
4. Eseguire l'operazione seguente sulla fotocamera Scheda Riproduz → "Convert.filmato".

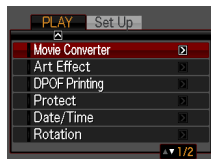
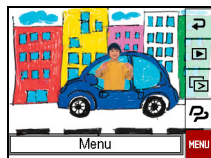

5. Premere [SET] per convertire la Foto dinamica visualizzata.
  - Il formato del filmato finale è Motion JPEG.
  - La dimensione dell'immagine del filmato finale è di 640×480 pixel.
6. Salvare la Foto dinamica convertita al computer.

**Completato!**

- Seguentemente alla conversione, il filmato verrà riprodotto tre volte.

## Passo 5: Usare Dynamic Studio per espandere l'utilizzo delle immagini di Foto dinamica ad altre applicazioni.

<http://dynamicstudio.jp/>

Dynamic Studio è un servizio gratuito online che consente di convertire rapidamente e facilmente il soggetto in movimento estratto dalle immagini di scatto continuo create durante un'operazione di Foto dinamica, ad un file di filmato. Questo rende possibile visionare le immagini di Foto dinamica da voi create con una fotocamera digitale CASIO EXILIM, in un formato che può essere riprodotto come un filmato su un computer, cornice digitale, telefono cellulare o altro dispositivo. Ora è possibile divertirsi con le immagini di Foto dinamica su un numero virtualmente illimitato di dispositivi differenti.

\* La disponibilità e il contenuto del servizio Dynamic Studio sono soggetti a modifiche senza preavviso.

### Dynamic Studio

*Dynamic Photo Data Conversion Service*

#### Su un computer

Divertitevi ad osservare le immagini di Foto dinamica sullo schermo del vostro computer.



#### In una cornice digitale

Riprodurre le immagini di Foto dinamica in una cornice digitale.



#### Su un telefono cellulare

Visionare le immagini di Foto dinamica sullo schermo del telefono cellulare.

#### Condividere con i vostri amici

Inviare l'URL del Dynamic Studio ai vostri amici e condividere le vostre creazioni di Foto dinamica con loro.



#### Cartoline elettroniche

Inviare le cartoline elettroniche animate ai vostri amici speciali e ai familiari.

#### Per presentazioni

I file GIF di animazione possono essere inclusi nei dati di presentazioni per un'impressione che perdura realmente.

