

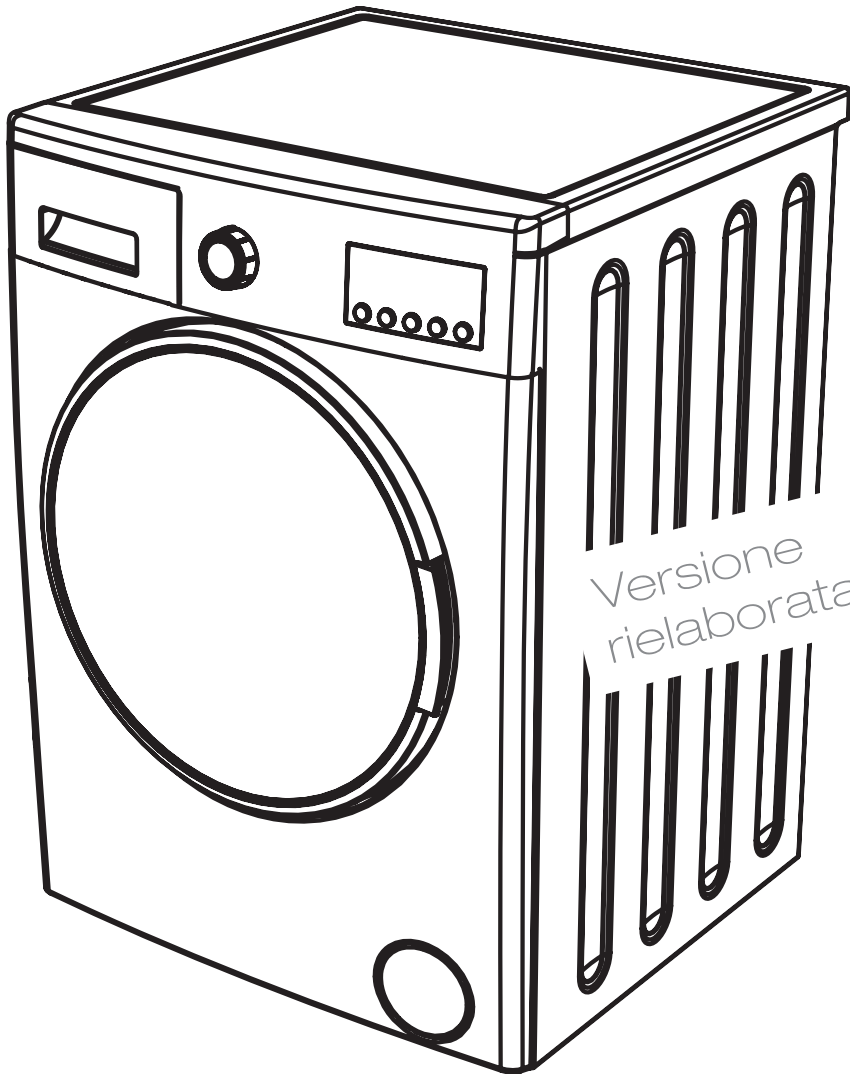

# MIO★STAR

## VE-7013 A++



Versione  
rielaborata

### Lavatrice







# Lavatrice VE-7013 A++

1

## Congratulazioni!

Con l'acquisto di questa macchina da lavare vi garantite un prodotto di alta qualità, realizzato con grande cura. Con una buona manutenzione la lavatrice sarà in grado di soddisfare le vostre esigenze per molti anni.

Vi preghiamo di leggere attentamente le presenti istruzioni d'uso prima della messa in funzione e di osservare le avvertenze di sicurezza.

**Coloro che non conoscono a fondo le presenti istruzioni d'uso non sono autorizzati all'utilizzo della lavatrice.**

## Sommario

	Pagina	Pagina
<b>Avvertenze di sicurezza/raccomandazioni</b>	<b>2</b>	
A proposito delle presenti istruzioni d'uso	4	
<b>Installazione</b>	<b>4</b>	
– Rimozione del blocco di sicurezza trasporto	4	
– Regolazione dei piedini	5	
– Allacciamento dell'acqua	5	
– Allacciamento allo scarico dell'acqua	6	
– Allacciamento elettrico	7	
<b>Elenco parti e elementi di comando</b>	<b>8</b>	
– Avviare/fermare il programma: Tasto avvio/pausa	10	
– Spie indicatrici delle funzioni	10	
– Display digitale	11	
– Manopola programma	11	
– Velocità massima di centrifuga	11	
<b>Messa in funzione</b>	<b>12</b>	
– Prima del lavaggio	12	
– Separazione dei capi da lavare	12	
– Lavaggio	12	
– Mettere i capi nella lavatrice	13	
– Mettere il detersivo nella lavatrice	13	
– Utilizzo della lavatrice	14	
– Sicurezza bambini	15	
– Selezionare la temperatura di lavaggio	16	
		– Selezionare avvio ritardato 16
		– Panoramica dei programmi 17
		<b>Manutenzione / Pulizia</b> 19
		<b>In caso di non utilizzo</b> 22
		<b>Informazioni pratiche sull'eliminazione di macchie</b> 23
		<b>Guasti</b> 25
		<b>Analisi automatica dei guasti</b> 28
		<b>Simboli internazionali</b> 29
		<b>Smaltimento</b> 30
		<b>Dati tecnici</b> 30

Italiano





## 2 Avvertenze di sicurezza / Raccomandazioni



Prima di allacciare la lavatrice alla rete, leggere attentamente le presenti avvertenze che contengono importanti informazioni in merito alla sicurezza e all'uso.

### Avvertenze die sicurezza

- Questa lavatrice non deve essere usata da persone (inclusi i bambini) con capacità fisiche, sensoriali o mentali ridotte, o che mancano di esperienza e conoscenza, a meno che non abbiano ricevuto una supervisione o istruzioni sull'uso della macchina da parte di una persona responsabile della loro sicurezza
- Non usare prese multiple o prolunghe
- Non inserire nella presa di corrente spine con cavo danneggiato o tagliato
- Se il cavo è danneggiato deve essere sostituito da MIGROS-Service per evitare pericoli
- Non tirare il cavo per staccare la spina dalla presa di corrente. Staccare la spina afferrandola saldamente
- Non staccare la spina con mani bagnate
- Non toccare la lavatrice con mani o piedi bagnati
- Non aprire la vaschetta del detersivo mentre la macchina è in funzione
- Non forzare lo sportello della lavatrice quando quest'ultima è in funzione
- Dato che l'acqua della macchina da lavare può raggiungere temperature elevate durante il funzionamento, non toccare il tubo e l'acqua di scarico
- In caso di guasto, per prima cosa scollegare la macchina e chiudere il rubinetto dell'acqua. Non tentare di effettuare riparazioni. Contattare immediatamente MIGROS-Service
- Ricordarsi che il materiale usato per l'imballaggio della macchina può essere pericoloso per i bambini
- Non permettere che i bambini giochino con l'apparecchio
- Non permettere che animali domestici si avvicinino alla lavatrice
- Accertarsi che la lavatrice sia utilizzata unicamente da adulti, in conformità con le informazioni contenute nel presente manuale





- La presente macchina è progettata per un utilizzo in ambiente domestico. In caso di utilizzo commerciale la garanzia verrà automaticamente invalidata
- La lavatrice non dev'essere collocata su tappeti e simili per favorire la circolazione dell'aria
- Non utilizzare la lavatrice in caso di:
  - Guasto all'apparecchio
  - Cavo danneggiato
  - Caduta della macchina o di altri danniIn questi casi la lavatrice deve essere controllata e riparata immediatamente da MIGROS-Service
- La macchina da lavare è destinata unicamente all'uso domestico
- Utilizzare esclusivamente pezzi di ricambio originali

### Raccomandazioni

- Il detersivo o l'ammorbidente, se lasciati a contatto con l'aria per lunghi periodi di tempo, si asciugano e si attaccano alla vaschetta del detersivo. Per evitare questo inconveniente versare il detersivo e l'ammorbidente nella vaschetta del detersivo solo prima del lavaggio
- Si raccomanda di utilizzare il programma di prelavaggio solo per capi molto sporchi
- Non superare il carico massimo. Qualora si preveda di non utilizzare la lavatrice per un lungo periodo di tempo, scollegare il cavo di alimentazione, chiudere il rubinetto dell'allacciamento dell'acqua e lasciare lo sportello aperto per mantenere asciutto l'interno della lavatrice e per prevenire la formazione di odori
- In seguito al controllo della qualità, può restare una certa quantità di acqua all'interno della macchina. Ciò non crea problemi al funzionamento della lavatrice





## 4 A proposito delle presenti istruzioni d'uso



- Queste istruzioni d'uso non possono tener conto di ogni possibile impiego. Per ulteriori informazioni oppure in caso di problemi non trattati o trattati in modo insufficiente nelle presenti istruzioni, rivolgersi a M-Infoline. (Numeri di telefono sul retro delle presenti istruzioni)
- **Conservare queste istruzioni con cura e consegnarle ad ogni eventuale altro utente**

## Installazione

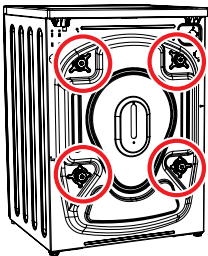

### Rimozione del blocco di sicurezza trasporto

- Prima di mettere in funzione la lavatrice bisogna rimuovere il blocco di sicurezza per il trasporto posizionate sul retro dell'apparecchio.  
**Importante:** non mettere mai in funzione la lavatrice prima di togliere il blocco di sicurezza per il trasporto (ciò causa danni all'apparecchio!)

- Allentare le viti facendole ruotare in senso antiorario con un'apposita chiave

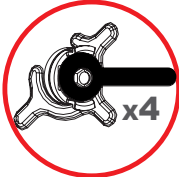

- Estrarre le viti e i supporti

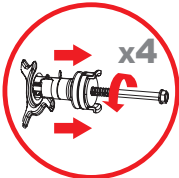

- Nei fori da cui sono state rimosse le viti, inserire gli appositi tappi in plastica che si trovano nella borsa degli accessori

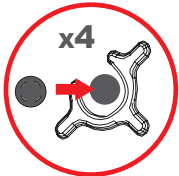

### Suggerimento:

- Conservare le viti rimosse per eventuali trasporti successivi





## Regolazione dei piedini

- Non installare la lavatrice su tappeti o superfici simili
- Per garantire un funzionamento silenzioso e privo di vibrazioni, posizionarla su un fondo piatto, non scivoloso e resistente
- Regolando i piedini si può migliorare la stabilità della lavatrice
- Per prima cosa, allentare il dado di regolazione in plastica (girando a sinistra)

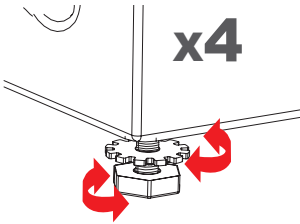

- Regolare la macchina facendo ruotare i piedini verso l'alto o verso il basso
- Raggiunta la stabilità necessaria, serrare nuovamente il dado di regolazione facendolo ruotare verso destra

### Importante:

- Per ragioni di sicurezza non posizionare cartoni, blocchi di legno o materiali analoghi sotto la lavatrice per bilanciare le irregolarità del pavimento!

## Allacciamento dell'acqua

Ingresso acqua fredda  
(valvola con filtro bianco)

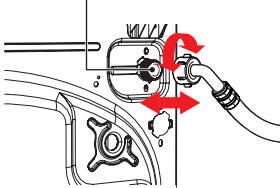

- La lavatrice dispone di un ingresso di acqua fredda (sul retro)
- Per evitare perdite d'acqua, bisogna posizionare una guarnizione tra il tubo e l'ingresso d'acqua fredda (si trova nell'involucro dei tubi)

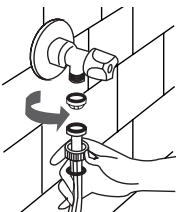

- Montare il tubo dell'allacciamento dell'acqua su un rubinetto dell'acqua fredda (filettatura 3/4"). Serrare a mano le parti in plastica dei collegamenti





## 6 Installazione



### Importante:

- Chiamare un idraulico qualificato perché provveda ad effettuare collegamenti più sicuri
- Una pressione dell'acqua di 0,1-1 MPa dal rubinetto consente un funzionamento più efficiente dell'apparecchio (0,1 MPa di pressione significa un flusso d'acqua di 8 litri al minuto da un rubinetto completamente aperto)
- Una volta completati i collegamenti, controllare che non vi siano perdite dai giunti di collegamento aprendo completamente il rubinetto
- Assicurarsi che i tubi non siano piegati, rotti, fessurati o troppo tirati
- MIGROS declina ogni responsabilità per danni causati da un allacciamento non corretto

### Allacciamento allo scarico dell'acqua

- Il tubo di scarico dell'acqua dovrebbe essere montato ad un'altezza fino a 100 cm dal suolo
- L'estremità del tubo di scarico dell'acqua può essere inserita direttamente nel foro d'uscita dell'acqua sporca o allacciata a uno speciale dispositivo di scarico montato in lavanderia



### Importante:

- Non tentare mai di prolungare il tubo di scarico!
- MIGROS declina ogni responsabilità per danni causati da un allacciamento non corretto

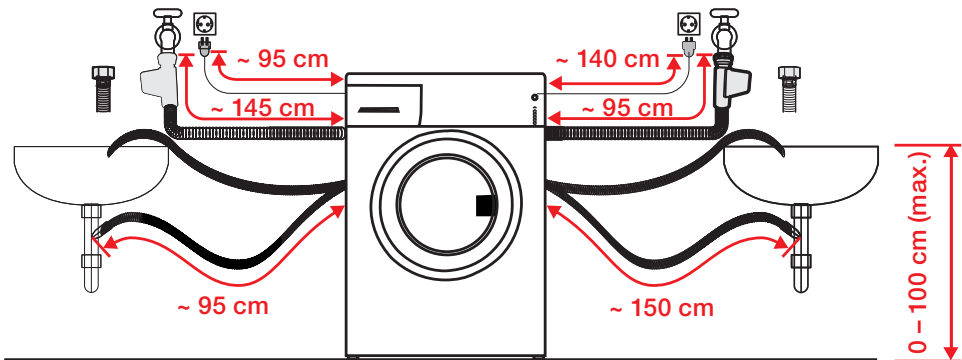





## Allacciamento elettrico

- La lavatrice funziona con alimentazione 230 V (50 Hz)
- Al cavo di rete della lavatrice è stata collegata una spina speciale con messa a terra. Questa spina deve essere assolutamente inserita in una presa con messa a terra da 10 ampere. Anche il valore della portata del fusibile della linea elettrica collegata deve essere pari a 10 ampere. Se la casa non è attrezzata con tali prese e fusibili, contattare un elettricista qualificato

### Importante:

- Non togliere mai il perno di terra dalla presa: pericolo di scossa elettrica!
- Non utilizzare prolunghe o prese multiple (pericolo di sovraccarico/pericolo d'incendio!)
- MIGROS declina ogni responsabilità per danni causati da un allacciamento non corretto





8

## Elenco delle parti e degli elementi di comando

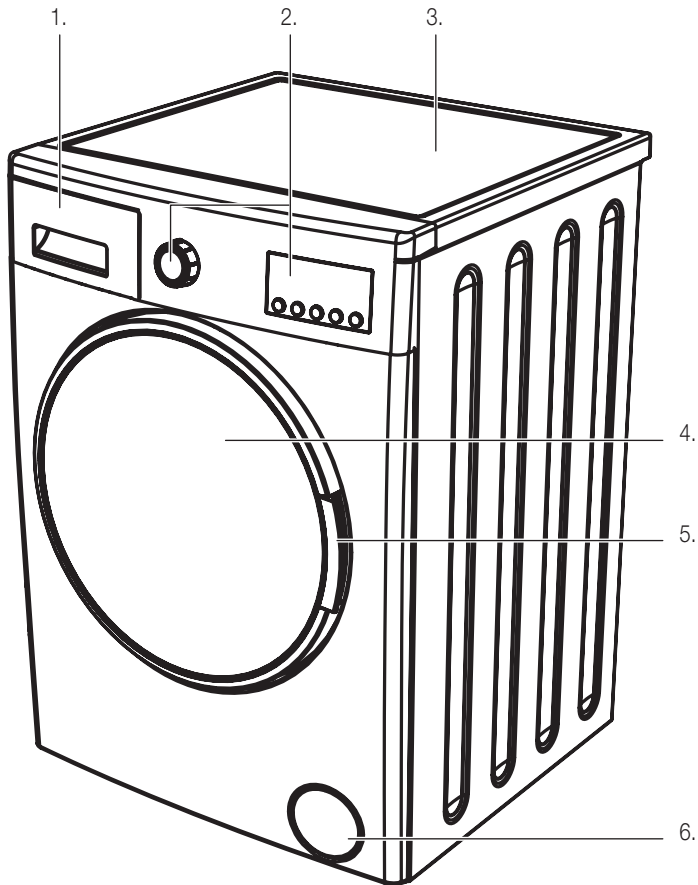

1. Cassetto del detersivo
2. Comandi / Display
3. Piano d'appoggio

4. Sportello
5. Maniglia
6. Filtro con copertura

Italiano







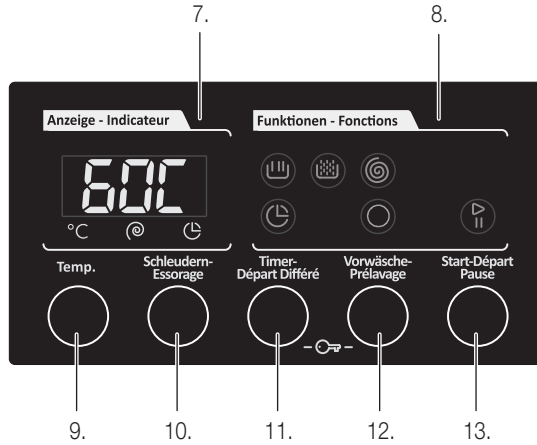

## Elenco delle parti e degli elementi di comando

9



7. Display digitale (Tempo residuo, temperatura, avvio ritardato, ecc. pagina 12)
8. Indicazione stato delle funzioni:
-  Prelavaggio (pagina 10)
  -  Lavaggio avvio/pausa (pagina 10)
  -  Risciacquo (pagina 10)
  -  Centrifuga (pagina 10)
  -  Avvio ritardato (pagina 16)

9. Selezione della temperatura
10. Velocità massima di centrifuga
11. Avvio ritardato
12. Lavaggio breve
13. Tasto avvio/pausa (pagina 10)

Italiano





## 10 Elenco delle parti e degli elementi di comando

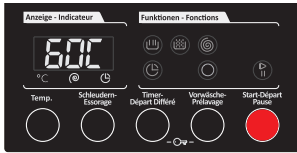

### Avviare/interrompere il programma: tasto avvio/pausa

- Questo tasto serve ad avviare un programma selezionato o a interromperlo durante il funzionamento



### Importante!

- Prima di selezionare un programma o di cambiare programma in corso posizionare la manopola programmi su «0» (= spento)

### Spie indicatrici delle funzioni

- Premendo il tasto avvio/pausa o qualsiasi tasto di funzione, si accende la spia luminosa sopra i tasti e sul pannello di controllo che indica i programmi. Ogni spia accesa sta ad indicare che il rispettivo programma è attivato. La spia si spegne quando il tasto della funzione o quello di avvio/pausa vengono premuti una seconda volta, o quando viene completato il ciclo relativo alla funzione selezionata

Italiano



Prelavaggio



Lavaggio/pausa



Risciacquo



Centrifuga





# Elenco delle parti e degli elementi di comando

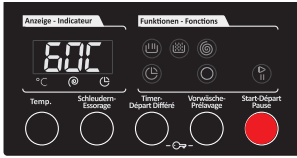

## Display digitale

- Con l'aiuto del display digitale è possibile impostare la temperatura e l'ora di inizio del programma. Il display indica inoltre l'ora in cui la lavatrice terminerà il programma. Una volta completato il programma selezionato, sul display appare la scritta «END» (= fine)
- Se durante il funzionamento subentra un guasto, sul display appare un codice di errore. Ad es. «E01». Una panoramica di tutti i codici di errori si trova a pagina 28

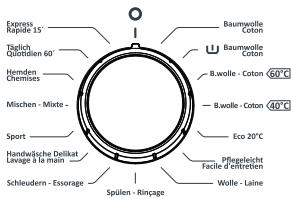

## Manopola programmi

- Ruotando la manopola programmi è possibile selezionare il programma desiderato.
- Importante:** il segno di regolazione deve combaciare esattamente con il programma desiderato
- Portando la manopola sulla posizione «0» (= spento) la lavatrice esegue l'operazione di scarico. Terminato lo scarico la lavatrice passa in modalità Standby ed è pronta per avviare un altro programma
- Per una panoramica dei programmi si rimanda a pagina 17

Italiano

## Velocità di di centrifuga

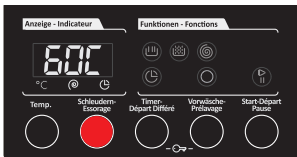

- La regolazione della velocità massima di centrifuga è effettuata premendo il tasto ripetutamente per scorrere le varie opzioni di velocità fino alla velocità massima («—» = nessuna centrifuga)
- Se premendo il tasto per selezionare la velocità di centrifugazione si passa oltre il valore previsto, premere di nuovo il tasto finché non viene raggiunto il valore desiderato

### Importante:

- Capi delicati richiedono una centrifuga leggera





## 12 Messa in funzione

### Prima del lavaggio

#### Separazione e preparazione dei capi

- Svuotare le tasche
- Selezionare i capi in base ai seguenti criteri:
  - Tipo di tessuto (cotone, sintetico, delicato, lana, ecc.)
  - Temperatura e
  - Livello di sporczia
- Non lavare mai insieme capi bianchi e colorati
- Al primo lavaggio, capi colorati possono rilasciare colore, per cui conviene lavarli separatamente
- Chiudere cerniere e bottoni (per non danneggiare il tessuto)
- Prima di lavare tendaggi togliere i ganci in plastica o in metallo oppure lavare le tende nell'apposito sacchetto per lavaggio
- Girare a rovescio vestiti, maglieria, magliette e maglie in pile
- Si consiglia di lavare capi piccoli come reggiseni, calze e fazzoletti in un apposito sacchetto per lavaggio

#### Simboli:

- Qui di seguito i simboli più importanti. Una lista dettagliata si trova a pagina 29.
  - Lavaggio a 90 °C, a 60 °C o a 30 °C
- Non lavare in lavatrice



### Lavaggio

- Inserire la spina nella presa di corrente
- Aprire il rubinetto

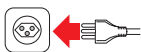

### Primo ciclo di lavaggio

- Dopo il collaudo in fabbrica potrebbe essere rimasta dell'acqua all'interno della lavatrice. Si consiglia di effettuare il primo lavaggio senza biancheria in modo che quest'acqua residua possa essere eliminata
- Versare mezzo misurino di detersivo nello scomparto «II» dell'apposita vaschetta. Selezionare il programma cotone a 90 °C e avviare il ciclo di lavaggio premendo il tasto avvio/pausa





## Mettere i capi in lavatrice

- Aprire lo sportello della lavatrice
- Inserire i capi singolarmente distribuendoli bene all'interno. **Non sovraccaricare la macchina**; osservare le tabelle a pagina 17/18
- Chiudere lo sportello accertandosi che non ci siano dei capi incastrati tra lo sportello e la guarnizione
- Chiudere saldamente lo sportello, altrimenti la macchina non parte

## Mettere il detersivo

- La quantità di detersivo da versare nella lavatrice dipende dai seguenti criteri:
  - Adattare il consumo di detersivo al grado di sporcizia dei capi. In caso di biancheria poco sporca non eseguire il prelavaggio e versare poco detersivo nello scomparto «II»
  - Per capi molto sporchi scegliere un programma con prelavaggio e versare il detersivo suddividendolo nel seguente modo:
    - ¼ della dose totale nello scomparto «I», il resto nello scomparto «II»
  - Utilizzare soltanto detersivi indicati per l'uso in lavatrice
  - Seguire le indicazioni riportate sulla confezione
  - Più l'acqua è dura, maggiore è la quantità di detersivo (seguire le indicazioni sulla confezione) Informazioni sulla durezza dell'acqua nella vostra regione sono ottenibili presso l'azienda idrica
  - Più capi si inseriscono nella lavatrice, maggiore è la quantità di detersivo necessaria
  - Versare l'ammorbidente nel rispettivo scomparto della vaschetta. Non superare il livello massimo indicato per evitare che l'ammorbidente in eccesso si disperda nell'acqua di scarico attraverso il sifone
  - Ammorbidenti particolarmente viscosi vanno diluiti con acqua, altrimenti potrebbero ostruire il sifone e ostacolare il flusso

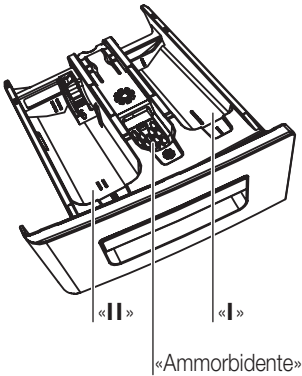



## 14 Messa in funzione

### Utilizzo della lavatrice

#### Selezione e avvio dei programmi

- Ruotando la **manopola programmi** selezionare il programma desiderato (vedi tabella a pagina 17)

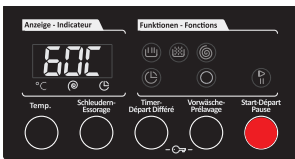
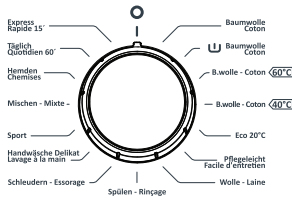

- **Avviare il programma premendo il tasto avvio/pausa.** Il tasto si accende.
- Se è stato selezionato un programma, si accende inoltre il simbolo «per il ciclo di lavaggio»
- Se nella selezione si tratta del programma di risciacquo, centrifugazione o scarico, il simbolo del ciclo corrispondente comincia a lampeggiare
- Per interrompere il ciclo di lavaggio premere di nuovo il tasto avvio/pausa (= pausa). Per riprendere il processo di lavaggio premere nuovamente lo stesso tasto

Italiano

#### Conclusione anticipata di un programma

Per concludere anticipatamente un programma in corso procedere come segue:

- Portare la manopola programmi su «**0**» (= spento)
- La lavatrice esegue lo scarico dell'acqua e conclude quindi il programma
- Sul display appare «**END**»

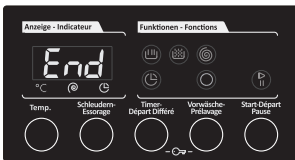

#### Fine programma

- La lavatrice si ferma automaticamente quando il programma selezionato è terminato
- Sul display appare «**END**»
- Ruotare la manopola programmi su «**0**» (= spento)
- Lo sportello si sblocca automaticamente dopo circa due minuti dalla fine del programma. Aprire lo sportello e togliere la biancheria
- Dopo aver svuotato la lavatrice lasciare aperto lo sportello in modo che l'interno possa asciugarsi (previene cattivi odori e umidità)
- Togliere la spina dalla presa di corrente e chiudere il rubinetto







### Importante!

- Se si dovesse verificare un'interruzione di corrente mentre la lavatrice è in funzione, non c'è nessun pericolo che essa si danneggi. Non appena la corrente torna, la macchina riprende il suo ciclo di lavaggio laddove è stato interrotto
- Durante l'interruzione di corrente lo sportello si sblocca automaticamente dopo circa 2 minuti. Non aprirlo perché potrebbe fuoriuscire dell'acqua! Se nonostante il ciclo di lavaggio non sia terminato, si desidera togliere i capi dalla macchina, bisogna dapprima scaricare l'acqua. (Procedimento vedi «Pulizia del filtro della pompa» a pagina 20

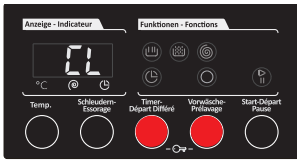

### Sicurezza bambini

- La macchina è dotata di una sicurezza bambini per evitare l'interruzione involontaria di un programma in corso causata dalla manipolazione dei tasti. Per attivare la sicurezza bambini premere contemporaneamente i due tasti funzione per circa 3 secondi. Sul display lampeggia «**CL**» («**CL**» = Child Lock = sicurezza bambini)
- Se, con la sicurezza bambini attivata, viene premuto qualsiasi tasto, sul display lampeggia brevemente l'avviso «**CL**»
- Per disattivare la sicurezza bambini premere contemporaneamente ambedue i tasti per almeno 3 secondi.

**Nota:** al termine di ogni programma la sicurezza bambini si disattiva automaticamente

## 16 Messa in funzione

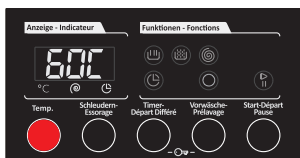

### Regolare la temperatura dell'acqua

È possibile modificare la temperatura dell'acqua preimpostata:

- Selezionare prima il programma
- Sul display viene indicata la temperatura dell'acqua per il programma selezionato
- Per diminuire la temperatura basta premere più volte il tasto. Se si desidera un lavaggio con acqua fredda premere ripetutamente il tasto selettore finché sul display appare «← - [» (= Cold, freddo)
- Se per sbaglio è stato selezionato una temperatura troppo bassa, premere ripetutamente il tasto selettore finché si ritorna alla temperatura desiderata
- Se passano più di cinque secondi senza che venga premuto un tasto, la lavatrice esce automaticamente dal menu impostazione e sul display appare di nuovo la temperatura massima come dall'impostazione di base

Italiano

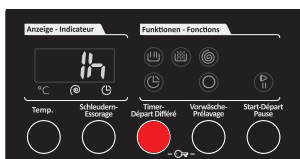

### Impostare l'avvio ritardato

Questa lavatrice consente di regolare l'ora di inizio del programma, p.es. per poter approfittare della tariffa elettrica notturna più vantaggiosa. L'avvio ritardato viene regolato a ore (da 1 a 23 ore).

- Selezionare prima il programma
- Premendo ripetutamente il tasto selettore viene definito, dopo quante ore la macchina deve iniziare il programma, ad es. «4 h». La lavatrice si avvia dopo 4 ore. L'avvio ritardato può spaziare da 1 a 23 ore. Durante l'operazione d'impostazione sul display lampeggia
- Se per sbaglio è stato superato il numero di ore desiderato, premere ripetutamente il tasto selettore per ritornare al numero di ore desiderato
- Tramite pressione del tasto «avvio/pausa», attivare l'avvio ritardato

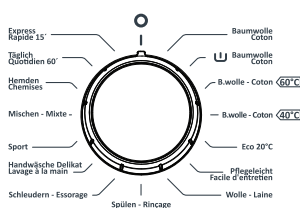

## Panoramica dei programmi di lavaggio

Programma	Durata min.	Vaschetta detersivo	Massima capacità di carico a secco kg	Tipologia dei capi	Descrizione
<b>Cotone 90 °C (ANTIBATTERICO)</b>	200	II	7	Per eliminare gli effetti di microrganismi, con questo programma la lavatrice può anche essere utilizzata a vuoto. Capi sporchi, resistenti al calore, in cotone e lino.	Biancheria intima, lenzuola, tovaglie, magliette, camicie, asciugamani (peso massimo per pezzo 3.5 kg)
<b>Cotone 60 °C (con prelavaggio)</b>	165	I + II	7	Capi molto sporchi in cotone e lino	
<b>Cotone ECO 60 °C</b>	205	II	7	Capi sporchi colorati e in lino	
<b>Cotone 40°</b>	195	II	7	Elevate prestazioni di lavaggio con un basso consumo energetico. Capi sporchi colorati e in lino	
<b>Eco 20 °C</b>	98	II	3.5	Adatto per capi poco sporchi colorati e in lino	
<b>Sintetici/delicati 40 °C</b>	91	II	3.5	Capi molto sporchi sintetici o in fibre miste	Calze di nylon, camicette
<b>Lana</b>	55	II	2.5	Capi in lana poco sporchi e lavabili a mano	Capi in lana con etichetta di lavaggio
<b>Risciacquo</b>	42	Quando serve un risciacquo supplementare dopo il ciclo di lavaggio, si può usare questo programma per tutti i tipi di capi (massimo. 7 kg)			
<b>Centrifuga</b>	17	Quando serve una centrifuga supplementare dopo il ciclo di lavaggio, si può usare questo programma. Non usare questo programma per capi delicati o in lana! (massimo. 7 kg)			

segue ...





## 18 Messa in funzione

Programma	Durata min.	Vaschetta detersivo	Massima capacità di carico a secco kg	Tipologia dei capi	Descrizione
Lavaggio a mano / Delicati 30 °C	100	II	2.5	Capi in cotone, lana, fibre sintetiche e miste poco sporchi e lavabili a mano	Lavaggio a mano per tutti i tipi di biancheria
Sport 30 °C	79	II	3.5	Capi sportivi poco sporchi	
Lavaggio misto 30 °C	110	II	3.5	Consente di lavare insieme capi sporchi e macchiati in cotone, fibre sintetiche, colorati e lino	Calze in nylon, camicette
Camice 60 °C	110	II	3.5	Consente di lavare insieme capi sporchi in cotone, fibre sintetiche e miste	
Giornaliero 60 min. / 60 °C	60	II	4	Consente di lavare a 60° e in 60 in. capi sporchi in cotone, colorati e lino	Biancheria intima, lenzuola, tovaglie, magliette, camicie, asciugamani
Rapido 15 min. 30 °C	15	II	2	Consente di lavare in soli 15 minuti capi poco sporchi in cotone, colorati e lino. <b>Nota:</b> poiché la durata è molto breve, utilizzare meno detersivo rispetto al normale. Se la macchina intercetta un carico non uniforme, il programma ha una durata di conseguenza maggiore. La porta della lavatrice può essere aperta 2 minuti dopo la fine del programma (questi 2 minuti non sono compresi nella durata del programma)	

Per tutti i programmi, al bucato è possibile aggiungere l'ammorbidente (ad eccezione dei programmi centrifuga e scarico). Osservare le indicazioni sulla confezione per quanto riguarda il dosaggio. Versare l'ammorbidente nella vaschetta \*.

I dati sull'efficienza energetica sono stati rilevati con un programma conforme a EN60456.



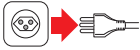

### Prima di procedere con la manutenzione / pulizia

- Staccare la spina dalla presa di corrente
- Chiudere il rubinetto

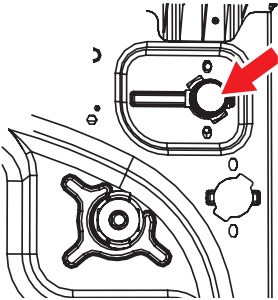

### Filtri di ingresso acqua

Alle due estremità del tubo di ingresso dell'acqua sono presenti dei filtri che impediscono l'afflusso nella lavatrice di sporco o di corpi estranei presenti nell'acqua. Se la lavatrice non riceve acqua a sufficienza nonostante il rubinetto sia aperto, si consiglia di pulire i filtri.

- Rimuovere il tubo d'ingresso dell'acqua
- Rimuovere i filtri posti sulla valvola d'ingresso dell'acqua con una pinza
- Pulire il filtro con una spazzola, poi risciacquarlo

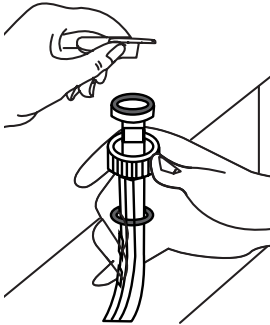

- Sul lato del rubinetto si trova un altro filtro. Rimuoverlo insieme alla guarnizione e pulire a fondo
- Al termine dell'operazione riposizionare i filtri e la guarnizione





## 20 Manutenzione / Pulizia

### Filtro della pompa

Il sistema del filtro della pompa consente di prolungare la durata di vita della pompa di scarico dell'acqua, poiché impedisce che lanugine e peluria dei tessuti possano entrare nella pompa.

Pulire il filtro della pompa una volta ogni 2-3 mesi:

- Con l'aiuto del misurino o di una moneta, aprire il coperchio del filtro ed asportarlo
- Prima di togliere il filtro, posizionare un contenitore davanti al filtro per raccogliere l'acqua residua che potrebbe fuoriuscire

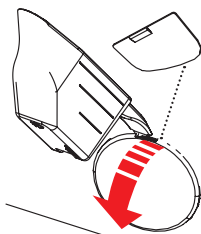

- Allentare e togliere il filtro ruotandolo in senso antiorario. Far scaricare l'acqua
- Togliere eventuali corpi estranei dal filtro
- Controllare la rotazione della pompa

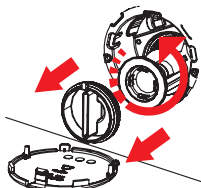

- Pulire il filtro sotto l'acqua corrente (ad es. con uno spazzolino da denti)

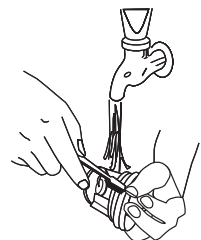

- Dopo la pulizia, riposizionare il filtro e chiudere ruotando in senso orario
- **Importante:** Se il filtro non è inserito correttamente vi saranno delle perdite d'acqua

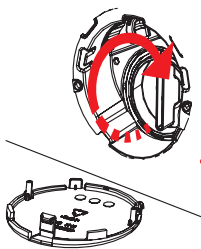

- Rimettere il coperchio del filtro facendo attenzione che le tacche del coperchio si innestino nei relativi alloggiamenti

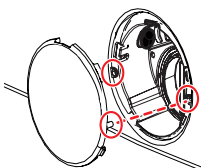

### Importante:

- Poiché l'acqua nella pompa può essere calda, attendere che si raffreddi. Pericolo di ustione!



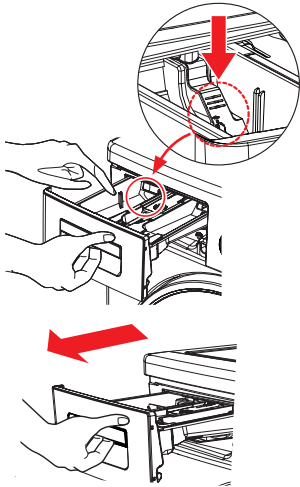

### Vaschetta detersivo

I detersivi con il tempo possono lasciare un deposito nella vaschetta o nel suo alloggiamento. Per questo motivo è necessario pulire regolarmente la vaschetta:

- Estrarre la vaschetta
- Sollevare la parte frontale e tirare finché la vaschetta non esce
- Lavare con uno spazzolino da denti e abbondante acqua
- Togliere il detersivo rimasto nell'alloggiamento della vaschetta badando che non penetri nella lavatrice
- Togliere l'inserto per l'ammorbidente e lavare
- Dopo aver asciugato bene la vaschetta inserirla nuovamente nel suo alloggiamento

### Sifone

- Estrarre la vaschetta del detersivo. Togliere il sifone e pulire a fondo dai residui di ammorbidente. Reinserrire il sifone pulito. Verificare che sia correttamente inserito

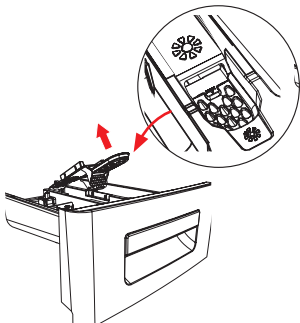

### Corpo della macchina

- Pulire le superfici della lavatrice con un panno leggermente umido. Poi asciugare con un panno morbido e asciutto





## 22 Manutenzione / Pulizia



### Tamburo

- Non lasciare oggetti metallici come aghi, forcelle o monete nella lavatrice. Possono causare la formazione di macchie di ruggine nel tamburo. Per eliminarle, usare un detersivo senza cloro e seguire le avvertenze indicate dal fabbricante del detersivo. Per pulire macchie di ruggine, non usare pagliette in ferro per la pulizia di piatti o oggetti analoghi

### Decalcificazione

- Se si regola correttamente la quantità di detersivo da usare, non sarà necessario eseguire alcuna operazione di rimozione del calcare. Se si desidera comunque eseguire la decalcificazione, usare i decalcificatori in commercio e fare attenzione alle relative avvertenze



### Importante!

- Le sostanze decalcificanti contengono acidi e possono causare alterazioni al colore dei capi, nonché effetti negativi per la lavatrice!

Italiano

## In caso di non utilizzo



Non conservare la lavatrice non utilizzata in un locale con temperature inferiori a 0 °C, per evitare danni causati dal gelo:

- Chiudere l'allacciamento dell'acqua
- Allentare il tubo di collegamento al rubinetto e togliere badando di non perdere il filtro e la sua guarnizione

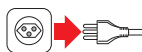

- Staccare la spina dalla presa di corrente

- Rimettere in funzione la lavatrice soltanto quando la temperatura d'ambiente è superiore a evitare la comparsa di micro-organismi 0 °C







## Informazioni pratiche sull'eliminazione di macchie

23

- **Bevande alcoliche:** dapprima lavare la macchia con acqua fredda, poi strofinarla con glicerina e acqua e risciacquarla con acqua mista ad aceto
- **Brodo di carne - uova:** eliminare i residui secchi con una spugna o un panno morbido bagnati in acqua fredda. Strofinare con un detergente e lavare con lisciva
- **Cioccolato e cacao:** lasciare il capo sporco in acqua fredda e strofinare con sapone o detersivo, poi lavare alla temperatura più elevata possibile a seconda del tipo di tessuto. Se la macchia persiste, strofinare con acqua ossigenata
- **Crema, gelato e latte:** lasciare il capo in ammollo in acqua fredda e strofinare l'area della macchia con un detergente. Se la macchia persiste applicare dell'acqua saponata sul tessuto in proporzioni adeguate. (Non usare acqua saponata su capi colorati)
- **Frutta:** appoggiare l'area interessata sopra un contenitore e versare acqua fredda sulla macchia. Non versare acqua calda. Strofinare con acqua fredda e applicare glicerina. Attendere 1-2 ore e risciacquare dopo aver sfregato con alcune gocce di aceto bianco
- **Inchiostro:** tenere l'area della macchia sotto l'acqua fredda finché non si diluisce completamente e scompare. Poi strofinare con acqua diluita con succo di limone e detersivo, lavare dopo 5 minuti
- **Lucido per scarpe:** la macchia va leggermente grattata senza rovinare il tessuto, sfregata con un detersivo e risciacquata. Qualora la macchia persista, sfregare con 1 unità di alcool puro (96 gradi) mischiata a 2 unità di acqua e poi lavare con acqua tiepida
- **Macchie di bruciato:** se il tipo di tessuto lo consente, aggiungere dell'acqua saponata all'acqua di lavaggio
- **Macchie d'erba:** strofinare l'area macchiata con un detergente. Se il tipo di tessuto lo consente, lavare con acqua saponata. Strofinare i capi in lana con alcool. (Per capi colorati, usare una miscela di 1 unità di alcool puro e 2 unità di acqua)
- **Macchie di grasso e olio:** eliminare per prima cosa i residui. Strofinare la macchia con un detergente e poi lavare in acqua tiepida saponata

Italiano





## 24 Informazioni pratiche sull'eliminazione di macchie

- **Macchie di sangue:** lasciare il capo in ammollo in acqua fredda per 30 minuti
- **Muffa:** macchie di muffa vanno rimosse immediatamente. Lavare la macchia se possibile con un detersivo
- **Salsa di pomodoro:** dopo avere tolto il residuo secco avendo cura di non rovinare il tessuto, lasciare in acqua fredda per circa 30 minuti e lavare strofinando con un detersivo
- **Senape:** per prima cosa applicare glicerina sulla macchia. Strofinare con un detersivo e poi lavare. Se la macchia persiste, strofinare con alcool (su un capo in materiale sintetico e colorato andrebbe usata una miscela di 1 unità di alcool e 2 unità di acqua)
- **Te e caffè:** appoggiare il capo con la parte macchiata sopra un contenitore e versare sulla macchia acqua calda, regolandosi in base alla resistenza del capo. Se il tipo di tessuto lo consente, lavare con acqua saponata
- **Vernice a olio:** eliminare la macchia prima che si secchi applicandovi sopra un diluente. Poi strofinare con un detersivo e lavare



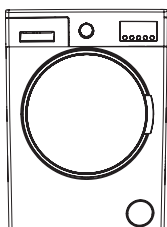

Riparazioni devono essere eseguite da MIGROS-Service. Riparazioni eseguite non a regola d'arte o l'uso di pezzi di ricambio non originali possono essere fonte di pericolo per l'utente. In caso di riparazioni eseguite non a regola d'arte, MIGROS declina ogni responsabilità e la garanzia viene a cadere.

Se non si è in grado di risolvere un problema con l'aiuto della presente tabella, rivolgersi a servizio clienti MIGROS o a M-Infoline (Numero di telefono sul retro delle presenti istruzioni d'uso).

**Importante:** in caso di guasti, anomalie di funzionamento o guasti evidenti o sospetti in caso di caduta della macchina:

- Estrarre immediatamente la spina dalla presa di corrente
- Chiudere il rubinetto

Guasto	Possibile causa	Soluzione
<b>La macchina non funziona.</b>	La spina non è inserita nella presa di corrente	Inserire la spina nella presa di corrente
	Fusibile difettoso	Cambiare il fusibile
	Non c'è corrente	Controllare l'alimentazione elettrica
	Non è stato azionato il tasto avvio/pausa	Premere il tasto avvio/pausa
	La manopola programmi è posizionata su «0» (= spento)	Portare la manopola sul programma desiderato
	Lo sportello non è chiuso correttamente	Chiudere bene lo sportello. Bisogna sentire un clic
<b>La lavatrice non riceve acqua.</b>	Il rubinetto dell'acqua è chiuso	Aprire il rubinetto
	Il tubo d'ingresso dell'acqua è piegato	Controllare il tubo d'ingresso dell'acqua
	Il tubo d'ingresso dell'acqua è ostruito	Pulire i filtri del tubo per l'ingresso dell'acqua (pag. 19)
	Il filtro della valvola d'ingresso è ostruito	Pulire il filtro della valvola d'ingresso (pag. 19)
	Lo sportello non è chiuso correttamente	Chiudere bene lo sportello. Bisogna sentire il clic

... segue





## 26 Guasti

Guasto	Possibile causa	Soluzione
La macchina da lavare non scarica l'acqua.	Il tubo di scarico è ostruito o piegato	Controllare il tubo di scarico
	Il filtro della pompa è ostruito	Pulire il filtro della pompa (pag. 20)
	I capi non sono stati distribuiti in modo uniforme nel tamburo	Distribuire i capi in modo uniforme
La macchina vibra.	I piedini della lavatrice non sono stati regolati bene	Regolare i piedini della macchina (pag. 5)
	Non sono stati rimossi i blocchi di sicurezza per il trasporto	Rimuovere i blocchi di sicurezza per il trasporto (pag. 4)
	Sono stati inseriti pochi capi nella lavatrice	Ciò non pregiudica il funzionamento della macchina
	Sono stati inseriti troppi capi nella lavatrice oppure non sono stati ben distribuiti	Non superare la quantità di biancheria da inserire nel tamburo e distribuirla in modo uniforme
	La lavatrice mentre è in funzione tocca un ostacolo	Evitare che la lavatrice entri in contatto con una parete
Schiuma eccessiva nella vaschetta per il detersivo.	È stato usato troppo detersivo	Premere il tasto avvio/pausa. Per bloccare la schiuma, diluire un cucchiaino di ammorbidente in mezzo litro di acqua e versare il tutto nella vaschetta del detersivo. Premere il tasto avvio/pausa dopo 5-10 minuti. Nel ciclo successivo di lavaggio scegliere la quantità giusta di detersivo
	È stato usato un detersivo sbagliato	Usare solo detersivi adatti al lavaggio in lavatrice
L'acqua viene subito scaricata dalla macchina, appena vi entra.	L'estremità del tubo di scarico dell'acqua è in una posizione inferiore rispetto alla macchina	Posizionare il tubo di scarico dell'acqua a un'altezza appropriata (vedi pag. 6)
Durante il lavaggio non si vede acqua nel tamburo.	È normale. L'acqua si trova nella parte bassa del tamburo	-





Guasto	Possibile causa	Soluzione
<b>Il risultato del lavaggio non è soddisfacente.</b>	I capi erano troppo sporchi per il programma selezionato	Selezionare un programma adatto (pag. 17)
	La quantità di detersivo usata non era sufficiente	Usare più detersivo
	Sono stati inseriti troppi capi, superando la portata massima della macchina	Caricare la macchina solo fino alla portata massima consentita
	Eccessiva durezza dell'acqua	Acqua dura necessita più detersivo. Seguire le rispettive indicazioni sulla confezione
	I capi inseriti nel tamburo non sono stati distribuiti in modo uniforme	Distribuire i capi in maniera regolare
<b>Sui capi si vedono residui di detersivo.</b>	Parti del detersivo non si sono sciolte nell'acqua e rimangono attaccate ai capi creando piccole macchie bianche	Selezionare il programma di risciacquo extra oppure eliminare le macchie dopo l'asciugatura con una spazzola
<b>Ci sono delle macchie grigie sui capi.</b>	Queste macchie possono essere causate da olio, creme o lubrificanti	Nel ciclo di lavaggio successivo, usare la quantità massima di detersivo indicata dal fabbricante
<b>Il programma di centrifuga non parte o parte in ritardo.</b>	È normale. È in corso il controllo di carichi mal distribuiti	Il sistema di controllo di carichi mal distribuiti cercherà di distribuire i capi in maniera uniforme. Terminata tale operazione, si realizzerà il passaggio al processo di centrifuga





## 28 Sistema automatico di diagnostica



Questa lavatrice è provvista di un sistema di autodiagnostica che viene applicato durante tutti i processi di lavaggio. In caso di guasti vengono automaticamente prese le precauzioni necessarie e il guasto viene segnalato sul display con il rispettivo messaggio di errore.

Prendere nota del codice di errore e:

- Staccare la spina dalla presa di corrente
- Chiudere il rubinetto
- Chiamare MIGROS-Service





Codice di errore	Possibile errore	Misure da prendere
E 01	Lo sportello non è stato chiuso correttamente	Chiudere bene lo sportello in modo da sentire il clic. Se il problema persiste, spegnere la lavatrice, scollegare la spina dell'alimentazione e contattare subito MIGROS-Service
E 02	La pompa o il suo collegamento elettrico è guasta o il filtro della pompa è ostruito	Pulire il filtro della pompa. Se il problema persiste, contattare MIGROS-Service
E 03	Il livello di acqua nella lavatrice è inferiore al quello del serpentino	Aprire fino in fondo il rubinetto dell'acqua, poiché potrebbe essere chiuso. Se il problema persiste, la lavatrice si spegnerà automaticamente dopo poco tempo. Scollegare la spina del cavo dell'alimentazione, chiudere il rubinetto e contattare MIGROS-Service
E 04	C'è troppa acqua nella lavatrice	La lavatrice scaricherà automaticamente l'acqua. Una volta completato il procedimento di scarico, spegnere la lavatrice e scollegare la spina del cavo dell'alimentazione. Contattare MIGROS-Service





## Simboli internazionali di lavaggio

29

-  Temperatura di lavaggio
-  Non lavare in lavatrice (lavare a mano)
-  Stirare a temperatura bassa
-  Stirare a temperatura media
-  Stirare a temperatura alta
-  Non stirare
-  Non mettere in asciugatrice
-  Stendere sul filo
-  Stendere senza strizzare
-  Asciugare disteso
-  Non candeggiare

- ⓕ Questi simboli si riferiscono al lavaggio a secco. Le lettere indicano quale tipo di solvente può essere utilizzato. I capi provvisti di questi simboli non vanno lavati in lavatrice, salvo qualora l'etichetta indichi diversamente.
- Ⓟ
- Ⓐ

Italiano



## 30 Smaltimento



- Consegnare gratuitamente gli apparecchi non più in uso presso un punto vendita per permettere uno smaltimento adeguato
- Smaltire immediatamente gli apparecchi con un guasto pericoloso e assicurarsi che non possano più essere utilizzati
- Non gettare gli apparecchi tra i rifiuti domestici (tutela dell'ambiente!)

## Dati tecnici

Italiano

Classe di efficienza energetica	A++
Tensione d'alimentazione	230 Volt / 50 Hz
Potenza nominale	2200 Watt
Dimensioni	ca. 845 x 597 x 527 mm (A x L x P)
Carica massima	7 kg (asciutto)
Numero massimo di giri di centrifuga (g/min.)	1400 g/min.
M-Garanzia	2 anni
Garanzia servizio dopo -vendita	5 anni

Nell'interesse dello sviluppo tecnico ci riserviamo di apportare modifiche di progettazione e di esecuzione.

# MIGROS

FEDERAZIONE DELLE COOPERATIVE MIGROS, CH-8031 Zurigo













# Garanzia



**M-Garantie 2 Jahre**  
**M-garantie 2 ans**  
**M-garanzia 2 anni**

La MIGROS si assume per due anni, a partire dalla data d'acquisto, la garanzia per il funzionamento efficiente e l'assenza di difetti dell'oggetto in suo possesso.

La MIGROS può scegliere se eseguire la prestazione di garanzia attraverso la riparazione gratuita, la sostituzione del prodotto con uno di uguale valore o il rimborso del prezzo d'acquisto dello stesso. Ogni altra pretesa è esclusa.

Non sono compresi nella garanzia i guasti dovuti a normale usura, uso inadeguato o danni provocati dal proprietario o da terze persone, oppure derivanti da cause esterne. L'obbligo di garanzia è valido soltanto all'esplicita condizione, che si ricorra unicamente al servizio dopo vendita MIGROS o ai servizi autorizzati.

Per favore conservi il certificato di garanzia oppure il giustificativo d'acquisto (scontrino, fattura). Con la sua perdita si estingue ogni diritto di garanzia.

© 2014 weinert.ch

**MIGROS**  
**Service**

Il nostro servizio clientale è a vostra disposizione allo 0800 562 935.



**M-INFOLINE**  
0848 84 0848  
[www.migros.ch](http://www.migros.ch)

Avete altre domande? L'M-Infoline rimane volentieri a vostra disposizione per ulteriori informazioni:

0848 84 0848 dal lunedì al venerdì dalle 08.00 alle 18.30 e il sabato dalle 08.30 alle 17.30

(8 cent./min. dalle 8.00 alle 17.00, 4 cent./min. dalle 17.00 alle 18.30 e sabato).

[www.migros.ch/contatto](http://www.migros.ch/contatto)

