

Acer Projektor

**K330/K330i/L225/LK-W14 -Serie
Benutzerhandbuch**

Copyright © 2011. Acer Incorporated.
Alle Rechte vorbehalten.

Acer-Projektor - K330/K330i/L225/LK-W14-Serie - Bedienungsanleitung
Erste Ausgabe: 06/2011

Gelegentliche Änderungen der Informationen in dieser Veröffentlichung behalten wir uns ohne Ankündigung vor. Diese Änderungen werden jeweils in die folgenden Ausgaben dieses Handbuchs, zusätzlicher Dokumente oder Veröffentlichungen übernommen. Diese Firma übernimmt keine Garantie, weder ausdrücklich noch implizit, bezüglich des Inhalts dieses Handbuchs und – ohne darauf beschränkt zu sein – der unausgesprochenen Garantien von Marktgängigkeit und Eignung für einen bestimmten Zweck.

Notieren Sie nachfolgend die Modellnummer, Seriennummer sowie Kaufdatum und -ort. Die Serien- und Modellnummer befinden sich auf dem Etikett an Ihrem Computer. Wenn Sie sich bezüglich Ihres Geräts an Acer Incorporated wenden, müssen Sie die Seriennummer, die Modellnummer und die Kaufdaten immer mit angeben.

Kein Teil dieser Veröffentlichung darf ohne vorherige schriftliche Zustimmung von Acer Incorporated reproduziert, in einem Datenabrufsystem gespeichert oder in anderer Form oder durch andere Verfahren (elektronisch, mechanisch, durch Fotokopieren, Aufnahme oder andere Verfahren) verbreitet werden.

Acer Projektor - K330/K330i/L225/LK-W14-Serie

Modellnummer: _____

Seriennummer: _____

Kaufdatum: _____

Gekauft bei: _____

Acer und das Acer-Logo sind eingetragene Handelsmarken der Acer Incorporated. Die anderen hier erwähnten Produktnamen und Marken dienen nur dem Identifizierungszweck und sind Eigentum der jeweiligen Inhaber.

"HDMI™, das HDMI-Logo und High-Definition Multimedia Interface sind Handelsmarken oder eingetragene Handelsmarken der HDMI Licensing LLC."

Informationen für Ihre Sicherheit und Ihren Komfort

Lesen Sie sorgfältig diese Anweisungen. Heben Sie das Dokument für einen späteren Gebrauch auf. Befolgen Sie alle auf dem Produkt befindlichen Warnungen und Anweisungen.

Vor dem Reinigen das Gerät ausschalten

Trennen Sie vor dem Reinigen das Gerät vom Netz. Verwenden Sie keine flüssigen Reinigungsmittel oder Spritzreinigungsmittel. Reinigen Sie das Gerät nur mit einem angefeuchteten Tuch.

Auf den Stecker als Abschaltvorrichtung achten

Befolgen Sie die nachstehenden Richtlinien, wenn Sie die Stromleitung mit dem externen Netzteil verbinden oder davon trennen:

- Installieren Sie das Speisegerät, bevor Sie die Stromleitung mit einer Netzsteckdose verbinden.
- Ziehen Sie die Stromleitung heraus, bevor Sie das Netzteil von dem Projektor trennen.
- Falls das System mehrere Stromquellen hat, dann trennen Sie alle Stromleitungen von den Stromquellen, um die Stromversorgung des Systems abzuschalten.

Auf die Zugänglichkeit achten

Stellen Sie sicher, dass die Netzsteckdose, in die Sie die Stromleitung einstecken, leicht zugänglich ist und sich in der Nähe des Gerätebedieners befindet. Wenn Sie die Stromversorgung des Gerätes abschalten müssen, ziehen Sie bitte unbedingt die Stromleitung aus der Netzsteckdose heraus.



Warnungen!

- Verwenden Sie das Gerät nicht in der Nähe von Wasser.
- Stellen Sie das Gerät nicht auf einen instabilen Wagen, Ständer oder Tisch. Wenn das Gerät herunterfällt, kann es schwer beschädigt werden.
- Die Schlitze und Öffnungen dienen zur Belüftung, um einen zuverlässigen Betrieb des Gerätes zu gewährleisten und das Gerät vor einer Überhitzung zu schützen. Diese Öffnungen dürfen nicht blockiert oder zudeckt werden. Stellen Sie das Produkt nicht auf ein Bett, Sofa, Teppich oder andere ähnliche Oberflächen, da die Entlüftungsöffnungen dabei blockiert werden können.

Stellen Sie das Gerät nicht in die Nähe oder auf einen Heizkörper bzw. eine Heizung. Bauen Sie das Gerät nirgends ein, es sei denn, dass eine richtige Belüftung sichergestellt ist.

- Lassen Sie keine Gegenstände durch die Schlitze am Gehäuse in das Geräteinnere eindringen. Sie können dadurch mit gefährlicher Hochspannung in Berührung kommen oder einen Kurzschluss zwischen

den Teilen verursachen. Ein Brand oder Stromschlag kann die Folge sein. Schütten Sie keine Flüssigkeiten auf das Gerät.

- Stellen Sie das Gerät nicht auf eine vibrierende Oberfläche, um Schäden an internen Komponenten und ein Leck der Batterien zu vermeiden.
- Verwenden Sie das Gerät nicht in einer Umgebung, in der Sport getrieben wird oder mit Erschütterungen zu rechnen ist, da ein unerwarteter Kurzschluss oder Schäden an nicht starr befestigten Komponenten die Folge sein kann.

Auf die Stromversorgung achten

- Die Stromversorgung des Gerätes muss mit der Angabe auf dem Typenschild übereinstimmen. Sind Sie sich hinsichtlich der Spezifikationen Ihres Stromnetzes unsicher, dann nehmen Sie bitte mit Ihrem Händler oder Stromanbieter Kontakt auf.
- Lassen Sie keinerlei Gegenstände auf dem Stromkabel liegen. Achten Sie darauf, dass die Kabel nicht über eine begangene Raumfläche liegen.
- Wenn ein Verlängerungskabel verwendet wird, achten Sie bitte darauf, dass der gesamte Ampere-Nennwert der Geräte, die das Verlängerungskabel verwenden, nicht den Nennwert des Verlängerungskabels überschreitet. Achten Sie auch darauf, dass der gesamte Nennwert aller Geräte, die mit der selben Netzsteckdose verbunden werden, den Nennwert der Sicherung nicht überschreitet.
- Schließen Sie nicht zu viele Geräte an, um eine Überlastung der Stromleitung, Steckdosenleiste oder Steckdose zu vermeiden. Die gesamte Systemlastung darf 80% des Nennwerts der betroffenen Sicherung nicht überschreiten. Wenn Steckdosenleisten verwendet werden, darf die Belastung 80% des Eingangsnennwerts der Steckdosenleisten nicht überschreiten.
- Das Netzteil des Gerätes ist mit einem dreiartrigen, geerdeten Stecker ausgestattet. Der Stecker passt nur in eine geerdete Steckdose. Stellen Sie sicher, dass die Steckdose richtig geerdet ist, bevor Sie den Netzstecker einstecken. Stecken Sie den Stecker nicht in eine nichtgeerdete Steckdose ein. Nehmen Sie Kontakt mit Ihrem Elektriker für Details auf.



.....

Warnungen! Bei dem Erdungspol handelt es sich um eine Sicherheitsmaßnahme. Das Verwenden einer nicht richtig geerdeten Steckdose kann einen elektrischen Schlag und/oder Verletzungen verursachen.



.....

Hinweis: Der Erdungspol bietet auch einen guten Schutz vor unerwartetem Rauschen, das aus den benachbarten elektrischen Geräten stammt und die Leistung dieses Gerätes stören kann.

- Verwenden Sie das Gerät nur mit dem mitgelieferten Stromleitungsset. Falls Sie das Set austauschen müssen, stellen Sie bitte sicher, dass das neue Stromleitungsset die folgenden Anforderungen erfüllt: trennbarer Typ, UL-gelistet / CSA-zertifiziert, VDE-genehmigt oder äquivalent, maximal 4,5 Meter (15 Fuß) lang.

Instandsetzen des Produkts

Versuchen Sie niemals das Produkt in eigener Regie zu reparieren. Durch Öffnen des Gehäuses setzen Sie sich Hochspannung und anderen Gefahren aus. Überlassen Sie die Reparatur qualifiziertem Kundendienstpersonal.

Sollte einer der folgend aufgelisteten Punkte auftreten, dann ziehen Sie bitte den Netzstecker des Gerätes heraus und nehmen Kontakt mit qualifiziertem Kundendienstpersonal auf:

- Das Netzkabel oder der Stecker ist beschädigt, hat einen Schnitt oder ist ausgefranst.
- Flüssigkeiten sind in das Produkt eingedrungen.
- Das Produkt wurde Regen oder Wasser ausgesetzt.
- Das Produkte ist heruntergefallen oder das Gerät ist beschädigt.
- Das Produkt weist eine deutliche Leistungsänderung auf, welches die Notwendigkeit einer Reparatur andeutet.
- Das Gerät arbeitet nicht richtig, obwohl die Bedienungsanweisungen befolgt werden.



.....

Hinweis: Nehmen Sie nur die Steuerungen vor, die in den Bedienungsanweisungen beschrieben sind. Eine unsachgemäße Bedienung anderer Steuerungen kann u. U. zu Schäden führen und eine langwierige Einstellarbeit eines qualifizierten Fachmanns nötig machen.



.....

Warnungen! Aus Sicherheitsgründen dürfen keine unverträglichen Teile verwendet werden, wenn Komponenten hinzugefügt oder ausgewechselt werden. Wenden Sie sich für Kaufoptionen an Ihren Händler.

Das Gerät und seine Erweiterungen erhalten möglicherweise kleine Teile. Halten Sie sie von kleinen Kindern fern.

Weitere Sicherheitshinweise

- Blicken Sie niemals direkt in die Linse des Projektors, wenn die Lampe eingeschaltet ist. Das helle Licht kann Ihren Augen schaden.
- Schalten Sie zuerst den Projektor und dann die Signalquellen ein.
- Verwenden Sie das Gerät nicht in folgenden Umgebungen:
 - Eine schlecht belüftete oder eingeengte Stelle. Ein Abstand von mindestens 50cm von Wänden und ein freier Luftfluss um den Projektor ist notwendig.
 - Eine Stelle, wo die Temperatur übermäßig hoch wird, wie z.B. innerhalb eines Fahrzeugs, dessen Fenster geschlossen sind.
 - Eine Stelle, wo es eine hohe Feuchtigkeit, übermäßig Staub oder Zigarettenrauch gibt. Dies kann die optischen Komponenten verschmutzen, die Standzeit des Gerätes verkürzen und das Bild verdunkeln.
 - Eine Stelle in der Nähe von Feueralarmen.
 - Eine Stelle, deren Umgebungstemperatur über 40 °C/104 °F beträgt.
 - Eine Stelle, deren Höhe über 10,000 Fuß beträgt.

- Trennen Sie unverzüglich den Projektor vom Netz, wenn irgendetwas mit ihm nicht stimmt. Betreiben Sie das Gerät nicht, wenn der Projektor Rauch, komische Geräusche oder Geruch abgibt. Ein Brand oder elektrischer Schlag kann die Folge sein. Trennen Sie in diesem Fall unverzüglich den Projektor vom Netz und nehmen Kontakt mit Ihrem Händler auf.
- Verwenden Sie das Gerät nicht weiter, wenn es zerbrochen ist oder heruntergefallen ist. Nehmen Sie in diesem Fall Kontakt mit Ihrem Händler für eine Untersuchung auf.
- Richten Sie das Projektorobjektiv nicht auf die Sonne. Ein Brand kann die Folge sein.
- Wir empfehlen, den Projektor nach dem Ausschalten den Abkühlungsvorgang beenden zu lassen, bevor Sie die Stromverbindung trennen.
- Schalten Sie nicht die Netzstromversorgung des Projektors ab. Trennen Sie den Projektor nicht während des Betriebs vom Netz. Am besten warten Sie auf das Stoppen des Gebläses, bevor Sie die Netzstromversorgung abschalten.
- Berühren Sie das Luftaustrittsgitter und die Bodenplatte nicht, um Verbrennungen zu vermeiden.
- Reinigen Sie gegebenenfalls häufig den Luftfilter. Die Temperatur im Geräteinneren kann steigen und Schäden verursachen, wenn der Filter oder die Belüftungsöffnungen mit Dreck oder Staub verstopft sind.
- Blicken Sie nicht während des Betriebs des Projektors in das Luftaustrittsgitter. Dies kann Ihren Augen schaden.
- Lassen Sie immer den Objektivverschluss geöffnet bzw. nehmen die Objektivabdeckung immer ab, wenn der Projektor eingeschaltet ist.
- Blockieren Sie das Projektorobjektiv nicht mit einem Gegenstand, wenn der Projektor in Betrieb ist. Der Gegenstand kann dadurch erwärmt und verformt werden oder sogar einen Brand verursachen.
- Versuchen Sie niemals den Projektor auseinanderzubauen. Es gibt gefährliche Hochspannung innerhalb des Gerätes. Überlassen Sie die Reparatur nur qualifiziertem Kundendienstpersonal.
- Lassen Sie den Projektor nicht vertikal stehen. Der Projektor kann herunterfallen und Verletzungen oder Schäden verursachen.

Vorsicht mit dem Gehör

Folgen Sie bitte den nachstehenden Anweisungen, um Ihr Gehör zu schützen.

- Erhöhen Sie schrittweise die Lautstärke, bis Sie deutlich und gemütlich hören können.
- Erhöhen Sie die Lautstärke nicht weiter, wenn Ihre Ohren sich an die Lautstärke gewöhnt haben.
- Hören Sie Musik nicht über längere Zeit bei einer hohen Lautstärke.
- Versuchen Sie nicht mit einer erhöhten Lautstärke laute Umgebungen zu übertönen.
- Reduzieren Sie die Lautstärke, wenn Sie die Leute, die in Ihrer Nähe sprechen, nicht hören können.

Anweisungen zur Entsorgung

Entsorgen Sie das elektronische Gerät nicht mit dem Hausmüll zusammen. Bitte recyceln Sie das Gerät, um die Umweltbelastung zu minimieren und die Umwelt zu schützen. Weitere Informationen zu den WEEE-(Waste from Electrical and Electronics Equipment - Elektro- und Elektronik-Alt- bzw. Schrottgeräte)-Richtlinien finden Sie unter

<http://www.acer-group.com/public/Sustainability/sustainability01.htm>



Das allererste

Benutzungshinweise

Was Sie tun sollten:

- Schalten Sie vor dem Reinigen das Gerät aus.
- Verwenden Sie zur Reinigung des Gehäuses ein weiches, mit mildem Reinigungsmittel angefeuchtetes Tuch.
- Trennen Sie das Gerät vom Stromnetz, wenn es über einen längeren Zeitraum nicht benutzt wird.

Was Sie nicht tun sollten:

- Blockieren Sie niemals die Lüftungsöffnungen des Gerätes, da sie zur Kühlung dienen.
- Benutzen Sie zur Reinigung keine Scheuermittel, Wachse oder Lösungsmittel.
- Verwenden Sie das Gerät nicht unter den folgenden Umständen:
 - In extrem heißer, kalter oder feuchter Umgebung.
 - In besonders staubiger und schmutziger Umgebung.
 - In der Nähe von Geräten, die starke Magnetfelder erzeugen.
 - Unter direkter Sonneneinstrahlung.

Vorsichtsmaßnahmen

Befolgen Sie alle Warnhinweise, Vorsichtsmaßnahmen und Pflegehinweise in diesem Handbuch, um die Lebensdauer des Gerätes zu maximieren.



Warnungen:

- Blicken Sie niemals direkt in die Linse des Projektors, wenn die Lampe eingeschaltet ist. Das helle Licht kann Ihren Augen schaden.
- Das Gerät darf weder Regen noch Feuchtigkeit ausgesetzt werden, um einen Brand oder Kurzschluss zu vermeiden.
- Versuchen Sie nicht das Gerät zu öffnen oder auseinander zu bauen. Es besteht die Gefahr eines Stromschlags.
- Lassen Sie nach dem Ausschalten des Projektors das Gebläse noch einige Minuten in Betrieb, bevor Sie die Stromverbindung trennen.
- Schalten Sie zuerst den Projektor und dann die Signalquellen ein.
- Verwenden Sie die Objektivabdeckung nicht, wenn der Projektor in Betrieb ist.

Informationen für Ihre Sicherheit und Ihren Komfort	iii
Das allererste	viii
Benutzungshinweise	viii
Vorsichtsmaßnahmen	viii
Einführung	1
Produktmerkmale	1
Lieferumfang	2
Projektor - Übersicht	3
Aussehen des Projektors	3
Bedienfeld	4
Fernbedienungslayout	5
Inbetriebnahme	7
Anschließen des Projektors	7
Ein-/Ausschalten des Projektors	8
Einschalten des Projektors	8
Ausschalten des Projektors	9
Einstellen des Projektionsbildes	10
Einstellen der Höhe des Projektionsbildes	10
So optimieren Sie die Bildgröße und Entfernung	11
Bedienelemente	13
Installationsmenü	13
Acer Empowering Technologie	14
OSD-Menüs	15
Farbe	16
Bild	17
Einstellung	20
Verwaltung	20
Audio	21
3D	22
Sprache	23
Abspielen von Musik und Bildern auf iPhone/iPod/iPad-Media mit dem K330/K330i/L225/LK-W14	24

Beschreibung

Fotos anzeigen	24
Videos anzeigen	26
Anhang	27
Fehlerbehebung	27
Liste mit LED- und Alarm-Definitionen	31
Deckenmontage	32
Technische Daten	35
Kompatible Modi	37
Bestimmungen und Sicherheitshinweise	41

Einführung

Produktmerkmale

Für diesen Projektor wurde die Singlechip-DLP® Technologie verwendet. Zu seinen herausragenden Merkmalen gehören:

- DLP®-Technologie
- WXGA-Auflösung (1280 x 800)
4:3 / 16:9/Vollbild/Letter-Box als Seitenverhältnis unterstützt
- Flexible Anzeigemodi (Hell, Präsentation, Standard, Video, Bild, Spiel, Benutzer) sorgen für optimale Leistung in jeder Situation.
- NTSC- / PAL- / SECAM-kompatibel, HDTV (480i/p, 576i/p, 720p, 1080i/p) unterstützt
- Die kompakte Größe des Projektors vereinfacht den geschäftlichen Einsatz sowie den Einsatz zur heimischen Unterhaltung.
- Die Acer EcoProjection-Technologie bietet eine intelligente Energieverwaltungsmethode und ermöglicht eine physikalische Leistungsfähigkeitsverbesserung.
- Empowering Key sorgt in den Acer Empowering Technology-Dienstprogrammen (Acer eView, eTimer, e3D, ePower Management) für einfaches Einstellen.
- Unterstützt HDMI™-Verbindungen und HDCP
- Erweiterte digitale Trapezverzerrungskorrektur bietet optimale Präsentationen
- Mehrsprachige Bildschirmmenüs (OSD-Menüs)
- Umweltfreundliche Lichtquelle und verlängerte Betriebslebenszeit durch LED-Lösung.
- Nutzen Sie die Medienwiedergabe via USB, RAM und SD-Kartenleser.
- Kompatibel mit Microsoft® Windows® 2000, XP, Vista® Windows® 7, Macintosh®

Lieferumfang

Der Projektor wird mit sämtlichen nachstehend gezeigten Komponenten geliefert. Überprüfen Sie den Lieferumfang auf Vollständigkeit. Wenden Sie sich bitte sofort an Ihren Händler, falls etwas fehlen sollte.

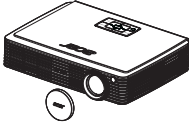

Projektor mit
Objektivabdeckung

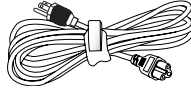

Netzkabel

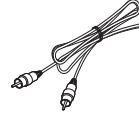

Composite-Videokabel

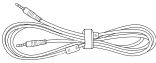

3,5 mm-AV-Kabel



VGA-Kabel



Fernbedienung



Batterie

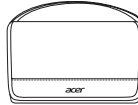

Tragetasche



Benutzerhandbuch x2



Kurzanleitung

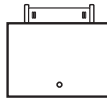

iPod-/iPhone-/iPad-Adapter
(optional)



USB-WiFi-Adapters
(optional)

Projektor - Übersicht

Aussehen des Projektors

Frontseite / Oberseite

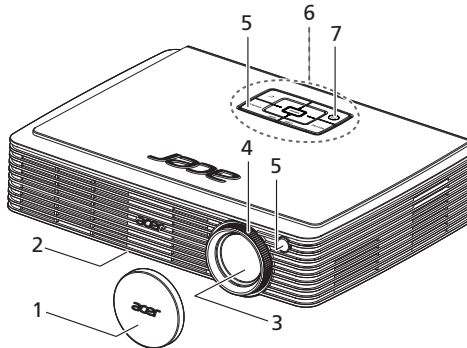

#	Beschreibung	#	Beschreibung
1	Objektivabdeckung	5	Fernbedienungsempfänger
2	Neigungseinstellrad	6	Bedienfeld
3	Zoomobjektiv	7	Ein-/Ausschalter
4	Fokusring		

Rückseite

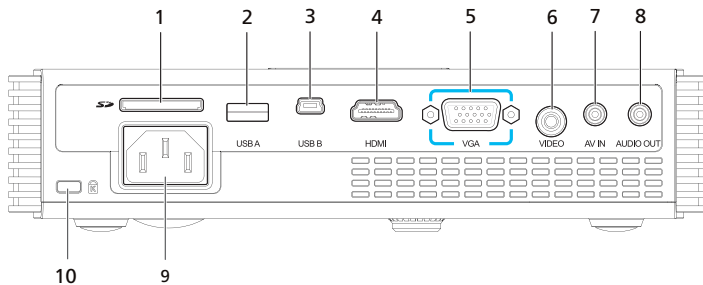

#	Beschreibung	#	Beschreibung
1	SD-Kartenlesegerät	6	Composite-Videoeingang
2	USB-A-Anschluss (für Multimedia)	7	Audio-/Videoeingang (3,5 mm-Minibuchse, für Audio-/Composite-Quelle, iPhone-/iPod-Unterstützung)
3	Mini-USB	8	Audioausgang
4	HDMI-Anschluss	9	Netzanschluss
5	Analoger PC-Signal-/HDTV-/Component-Videoeingangsanschluss	10	Anschluss für Kensington™-Schloss

Bedienfeld

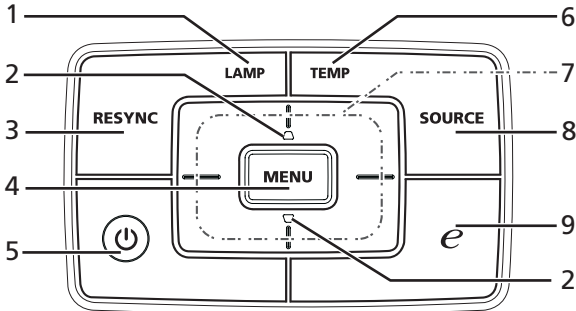





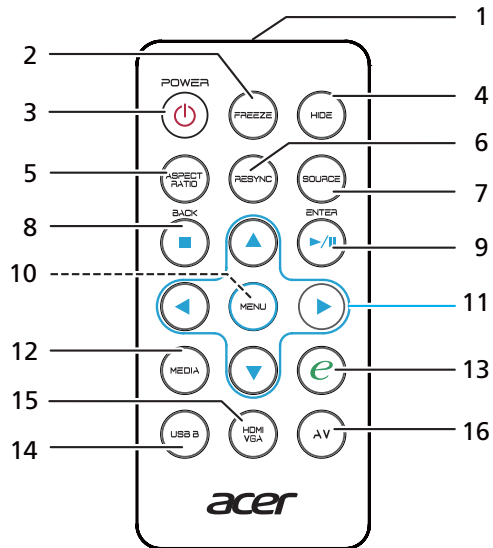

#	Symbol	Funktion	Beschreibung
1		LAMP	Lampen-LED
2	△ ▽	Trapezkorrektur	Mit diesen Tasten korrigieren Sie Bildverzerrungen, die durch Kippen des Projektors (± 40 Grad) entstehen.
3		RESYNC	Durch Drücken dieser Taste wird der Projektor automatisch mit der Eingangsquelle synchronisiert.
4		MENU	<ul style="list-style-type: none"> Drücken Sie „MENU“, um das OSD-Menü (On Screen Display) anzuzeigen, zurück zur letzten OSD-Menüfunktion zu gelangen und das OSD-Menü zu schließen.
5	⏻	POWER	Ein-/Austaste und /Betriebs-LED. Siehe Beschreibung im Abschnitt „ Ein-/Ausschalten des Projektors “.
6		TEMP	Temperatur-LED
7	— — — —	Richtungstasten	Verwenden Sie die Tasten, um Elemente auszuwählen oder Einstellungen zu ändern.
8		SOURCE	Hiermit wird eine andere Eingabequelle aktiviert.
9	e	Empowering-Taste	Einmalige Acer-Funktionen: eView, eTimer, e3D und ePower Management.

Fernbedienungslayout



#	Symbol	Funktion	Beschreibung
1		Infrarotsender	Sendet Signale an den Projektor.
2		FREEZE	Mit dieser Taste frieren Sie das Bild ein (Standbild).
3		POWER	Siehe Beschreibung im Abschnitt „Ein-/Ausschalten des Projektors“.
4		HIDE	Mit dieser Taste deaktivieren Sie vorübergehend die Videowiedergabe. Drücken Sie auf „HIDE“, um das Bild auszublenden. Drücken Sie erneut auf diese Taste, um das Bild wieder anzuzeigen.
5		ASPECT RATIO	Mit dieser Taste frieren Sie das Bild ein (Standbild).
6		RESYNC	Durch Drücken dieser Taste wird der Projektor automatisch mit der Eingangsquelle synchronisiert.
7		SOURCE	Mit „SOURCE“ wählen Sie RGB-, Component-, S-Video-, Composite-, Video- und HDTV-Quellen.
8		BACK/STOP	Mit „Back/Stop“ halten Sie die wiedergegebene Mediendatei an oder gehen zurück zum übergeordneten Datenordner.
9		Enter/Play/ Pause	Mit „Enter/Play/Pause“ geben Sie eine Mediendatei wieder bzw. halten sie an.
10		MENU	<ul style="list-style-type: none"> Drücken Sie „MENU“, um das OSD-Menü (On Screen Display) anzuzeigen, zurück zur letzten OSD-Menüfunktion zu gelangen und das OSD-Menü zu schließen.
11		Richtungstasten	Verwenden Sie die Aufwärts-/Abwärts-/Links-/Rechtstasten zum Auswählen von Elementen oder zum Ändern von Einstellungen.

#	Symbol	Funktion	Beschreibung
12		MEDIA	Mit „ MEDIA “ wechseln Sie zwischen den Eingabequellen RAM, SD und USB A. Dieser Projektor unterstützt Dateiformate für Foto/Audio/Video.
13		Empowering-Taste	Einmalige Acer-Funktionen: eView, eTimer, e3D und ePower Management. Drücken Sie bei einer SD-/RAM-/USB A-Quelle die „  “-Taste; nun können Sie selbst Einstellungen vornehmen.
14		USB B	Drücken Sie „USB B“ zum Auswählen von USB B als Eingangsquelle.
15		HDMI/VGA	Drücken Sie „HDMI™/VGA“ für Auswahl von HDMI™/VGA als Eingangsquelle.
16		AV	Drücken Sie „AV“ zum Auswählen von Composite oder AV als Eingangsquelle.

Inbetriebnahme

Anschließen des Projektors

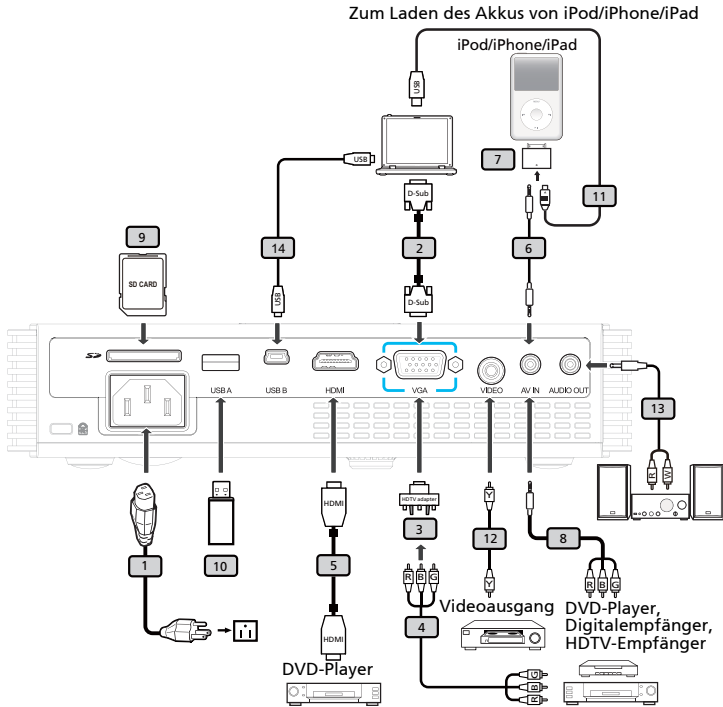

#	Beschreibung	#	Beschreibung
1	Netzkabel	8	3,5 mm-AV-zu-Cinch-Kabel
2	VGA-Kabel	9	SD-Karte
3	VGA-auf-Component/HDTV-Adapter	10(*)	USB-Disk/Stick USB-WiFi-Adapters
4	3 RCA Component-Kabel	11	USB-Kabel zum Laden von iPod/iPhone/ iPad
5	HDMI-Kabel	12	Composite-Videokabel
6	3,5 mm-AV	13	Audiokabelanschluss/Cinch
7	iPod-/iPhone-/iPad-Adapter	14	USB-Kabel



Hinweis: Stellen Sie sicher, dass die Frequenz des Anzeigemodus mit dem Projektor verträglich ist, um zu gewährleisten, dass der Projektor gut mit Ihrem Computer zusammenarbeitet.

Ein-/Ausschalten des Projektors

Einschalten des Projektors

- 1 Entfernen Sie die Linsenkappe (Abbildung #1).
- 2 Stellen Sie sicher, dass das Netzkabel und das Signalkabel richtig verbunden sind. Die Betriebs-LED blinkt daraufhin rot.
- 3 Schalten Sie den Projektor durch Drücken des **„Ein/Aus“** am Bedienfeld ein. Die Betriebs-LED leuchtet daraufhin blau.(Abbildung #2)
- 4 Schalten Sie die Signalquelle (Computer, Notebook, Videowiedergabegerät usw.) ein. Die Signalquelle wird automatisch erkannt.
 - Falls die Meldung „Kein Signal“ auf dem Bildschirm erscheint, prüfen Sie bitte, ob die Signalkabel richtig verbunden sind.
 - Wenn mehrere Quellen gleichzeitig angeschlossen sind, verwenden Sie bitte die Taste „Source“ am Bedienfeld oder auf der Fernbedienung oder verwenden die entsprechende Quelltaste auf der Fernbedienung, um die Signalquelle umzuschalten.

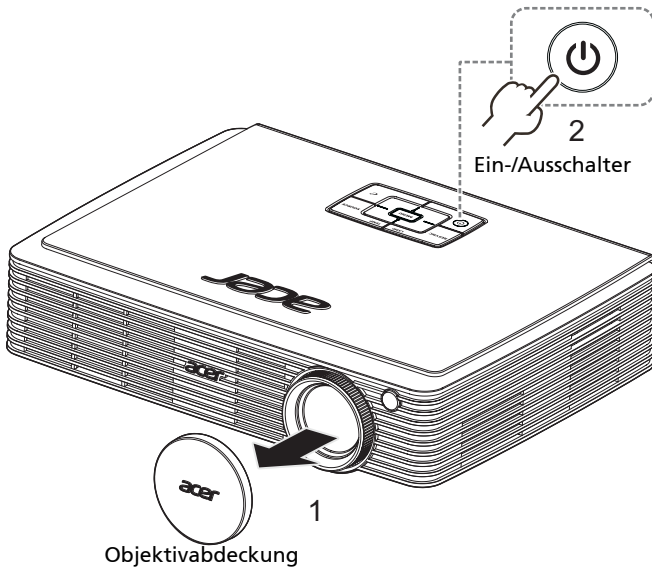

Ausschalten des Projektors

- 1 Drücken Sie den Stromschalter, um den Projektor auszuschalten. Die folgende Meldung erscheint: **„Den Stromschalter erneut drücken, um den Ausschaltvorgang fortzusetzen.“** Drücken Sie noch einmal den Stromschalter.
- 2 Die Betriebs-LED leuchtet ROT und blinkt schnell, nachdem der Projektor ausgeschaltet wurde. Die Lüftung arbeitet weiterhin für ca. 30 Sekunden, damit das System richtig abkühlt.
- 3 Sobald das System abgekühlt ist, hört die Betriebs-LED mit dem Blinken auf und leuchtet ständig rot, um den Standby-Modus anzuzeigen.
- 4 Jetzt ist es sicher, den Netzstecker herauszuziehen.



Warnanzeigen:

- **„Projektor überhitzt. Autom. Abschaltung.“**
Diese Meldung auf dem Bildschirm zeigt an, dass der Projektor überhitzt ist. Der Projektor schaltet sich automatisch ab. Wenden Sie sich bitte an Ihren Händler oder das nächste Kundendienstzentrum.
- **„Gebläse versagt. Autom. Abschaltung.“**
Diese Meldung auf dem Bildschirm zeigt an, dass das Gebläse ausgefallen ist. Der Projektor schaltet sich automatisch ab. Wenden Sie sich bitte an Ihren Händler oder das nächste Kundendienstzentrum.



Hinweis: Wenden Sie sich an Ihren örtlichen Fachhändler oder ein Kundencenter, wenn sich der Projektor automatisch ausschaltet.

Einstellen des Projektionsbildes

Einstellen der Höhe des Projektionsbildes

Der Projektor hat ein Rad zur Winkel Anpassung, mit dem Sie die Höhe des Projektionsbildes einstellen können.

So heben Sie das Projektionsbild an bzw. senken es:

- 1 Mit Hilfe der Winkelverstellfüße können Sie die Feineinstellung vornehmen.

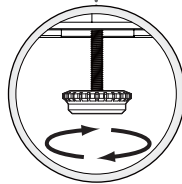
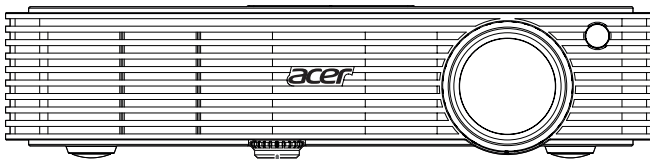

Neigungseinstellrad

So optimieren Sie die Bildgröße und Entfernung

Sehen Sie in der nachstehenden Tabelle nach, um die möglichen optimalen Bildgrößen in Abhängigkeit der Entfernung des Projektors von der Leinwand zu finden. indem Sie z.B. auf auf Wenn der Projektor z.B. 1,5 m von der Leinwand entfernt ist, dann ist eine gute Bildqualität mit den Bildgrößen von 49,7 Zoll möglich.



Hinweis: Wie in der folgenden Abbildung angezeigt ist ein Raum mit der Höhe von mindestens 70 cm erforderlich, wenn der Projektor 1,5 m von der Leinwand entfernt steht.

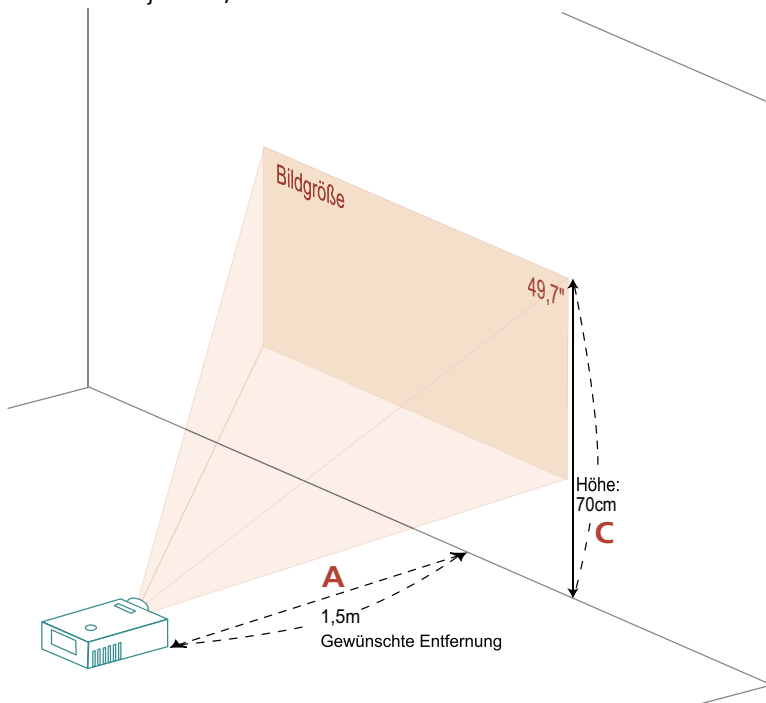

Gewünschte Entfernung (m) <A>	Bildgröße		Oben
	(Min. Zoomfaktor)		
	Diagonal (Zoll) 	B (cm) x H (cm)	Von der Grundlinie bis zum Oberrand des Bildes (cm) <C>
0,91	30,0	64 x 40	42
1,00	33,2	71 x 45	47
1,25	41,5	89 x 56	59
1,50	49,7	107 x 67	70
2,00	66,3	143 x 89	94
2,41	80,0	172 x 108	113

Zoomfaktor: 1-fach

Bedienelemente

Installationsmenü

Es steht Ihnen ein OSD-Installationsmenü für die Installation und Wartung des Projektors zur Verfügung. Verwenden Sie nur dann diese OSD-Funktion, wenn die Meldung „Kein Signal“ auf dem Bildschirm erscheint.

Durch das Menü können Sie die Leinwandgröße, die Entfernung, den Fokus, die Trapezkorrektur usw. einstellen bzw. anpassen.

- 1 Setzen Sie den Projektor durch Drücken der „Ein/Aus“-Taste am Bedienfeld in Betrieb.
- 2 Drücken Sie die Taste „MENU“ am Bedienfeld, um das OSD-Menü für die Installation und Wartung des Projektors aufzurufen.



- 3 Das Hintergrundmuster dient als Orientierungshilfe, wenn Sie die Kalibrierung und Ausrichtungseinstellungen wie z.B. die Leinwandgröße, die Entfernung usw. vornehmen.
- 4 Das Installationsmenü enthält die folgenden Funktionen:

- Projektionsmethode
- Menü-Pos.
- Autom. Trapezkorrektur
- Manuelle Trapezkorrektur
- Spracheinstellung
- Zurücksetzen auf die werkseitigen Standardeinstellungen

UVerwenden Sie die Taste Pfeil nach oben/unten, um eine Funktion auszuwählen. Verwenden Sie die Taste Pfeil nach links/rechts, um die Einstellung der ausgewählten Funktion zu ändern. Mit der Taste Pfeil nach rechts öffnen Sie ein Untermenü der Funktion. Ihre Einstellungsänderung wird automatisch gespeichert, wenn das Menü beendet wird.





- 5 Sie können zu jeder Zeit auf die Taste MENU drücken, um das Menü zu beenden und zum Acer-Begrüßungsbild zurückzukehren.

Acer Empowering Technologie

Die Acer Empowering-Taste bietet vier von Acer entwickelte, einzigartige Funktionen: „Acer eView Management“, „Acer eTimer Management“, „Acer ePower Management“ und „Acer e3D Management“.

Drücken Sie die Taste „e“, um das OSD-Hauptmenü zu öffnen und die Funktion zu modifizieren.







Wenn das Empowering-Menü angezeigt wird, wählen Sie das Hauptmenü durch Drücken von „e“.

<p>Acer eView Management</p> 	<p>„Acer eView Management“ erlaubt Ihnen einen gewünschten Anzeigemodus auszuwählen. Einzelheiten hierzu finden Sie in dem Abschnitt über OSD-Menüs.</p>
<p>Acer eTimer Management</p> 	<p>„Acer eTimer Management“ bietet eine Erinnerungsfunktion zur Vorführungszeitsteuerung. Einzelheiten hierzu finden Sie in dem Abschnitt über OSD-Menüs.</p>
<p>Acer ePower Management</p> 	<p>„Acer ePower Management“ bietet ein Schnellverfahren, um die Lebensdauer des Projektors zu verlängern. Einzelheiten hierzu finden Sie in dem Abschnitt über OSD-Menüs.</p>
<p>Acer e3D Management</p> 	<p>„Acer e3D Management“ stellt die 3D-Funktionen zur Verfügung. Einzelheiten hierzu finden Sie in dem Abschnitt über OSD-Menüs.</p>

OSD-Menüs

Der Projektor hat mehrsprachige OSD-Menüs, mit denen Sie Bildeinstellungen vornehmen und Parameter verändern können.

Verwenden der OSD-Menüs

- Drücken Sie auf „**MENU**“ auf der Fernbedienung, um das OSD-Menü zu öffnen.
- Im OSD-Hauptmenü können Sie mit Hilfe der Tasten   ein Element auswählen. Nachdem Sie ein gewünschtes Element aus dem Hauptmenü gewählt haben, drücken Sie bitte auf , um das entsprechende Untermenü für die Funktionseinstellung zu öffnen.
- Wählen Sie die gewünschte Option mithilfe der   Tasten und justieren Sie die Einstellungen mithilfe der   Taste.
- Nehmen Sie ggf. wie oben beschrieben weitere Einstellungen in dem Untermenü vor.
- Drücken Sie auf „**MENU**“ auf der Fernbedienung. Sie kehren daraufhin zum Hauptmenü zurück.
- Drücken Sie noch einmal auf „**MENU**“ auf der Fernbedienung, um das OSD-Menü zu schließen. Das OSD-Menü wird geschlossen und der Projektor speichert automatisch die neuen Einstellungen.



Farbe



Anzeigemodus	<p>Hier finden Sie einige für verschiedene Bildtypen optimal angepasste Werkzeugeinstellungen.</p> <ul style="list-style-type: none"> • Hell: Für optimierte Helligkeit. • Präsentation: Für Präsentationen – zum Beispiel bei Besprechungen. • Standard: Für normale Umgebung. • Video: Für Videowiedergaben in einer hellen Umgebung. • Bild: Bei grafischen Bildern. • Spiel: Bei Spielinhalten. • Benutzer: Benutzerdefinierte Einstellungen.
Wandfarbe	<p>Mit dieser Funktion können Sie die Farbdarstellung an die Wandfarbe angleichen. Dabei stehen verschiedene Auswahlmöglichkeiten zur Verfügung, einschließlich Weiß, Hellgelb, Hellblau, Pink und Dunkelgrün. Auf diese Weise können Farbverfälschungen durch die Wandfarbe so ausgeglichen werden, dass das Bild wieder in den richtigen Farben angezeigt wird.</p>
Helligkeit	<p>Hier stellen Sie die Bildhelligkeit ein.</p> <ul style="list-style-type: none"> • Drücken Sie auf ◀, um das Bild dunkler zu machen. • Drücken Sie auf ▶, um das Bild heller zu machen.
Kontrast	<p>Hier wird der Unterschied zwischen dem hellsten und dem dunkelsten Teil des Bildes festgelegt. Die Einstellung des „Kontrast“ verändert die Schwarz- und Weißanteile im Bild.</p> <ul style="list-style-type: none"> • Drücken Sie auf ◀, um den Kontrast zu verringern. • Drücken Sie auf ▶, um den Kontrast zu erhöhen.
Farbsättigung	<p>Hier können Sie ein Videobild von schwarzweiß bis vollfarbig einstellen.</p> <ul style="list-style-type: none"> • Drücken Sie auf ◀, um den Anteil der Farbe in dem Bild zu verringern. • Drücken Sie auf ▶, um den Anteil der Farbe in dem Bild zu erhöhen.
Farbton	<p>Hier können Sie die Balance der Farben Rot und Grün einstellen.</p> <ul style="list-style-type: none"> • Drücken Sie auf ◀, um den Anteil der grünen Farbe in dem Bild zu erhöhen. • Drücken Sie auf ▶, um den Anteil der roten Farbe in dem Bild zu erhöhen.

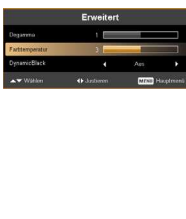



	Degamma Diese Funktion beeinflusst die Anzeige einer dunklen Szene. Mit einem höheren Gammawert erscheint die dunkle Szene heller.
	Farbtemperatur Hier stellen Sie die Farbtemperatur ein. Bei einer höheren Farbtemperatur wirkt das Bild kühler; bei einer niedrigeren Farbtemperatur erscheint es wärmer.
	DynamicBlack Bei der Einstellung „Ein“ wird die Darstellung dunkler Filmszenen automatisch optimiert und zeigt auch feinste Details.









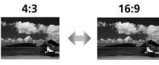

Hinweis: Im Computer- oder HDMI-Modus werden die Funktionen „Farbsättigung“ und „Farbton“ nicht unterstützt.

Bild



Projektion 	Front unten <ul style="list-style-type: none"> Dies ist die werkseitige Standardeinstellung.
	Front oben <ul style="list-style-type: none"> Bei dieser Funktion wird das Bild „auf den Kopf gestellt“. Dies ist für eine Deckenmontage des Projektors geeignet.
	Hinten unten <ul style="list-style-type: none"> Bei dieser Funktion wird das Bild gespiegelt, so dass der Projektor hinter einer durchscheinenden Leinwand stehen kann.
	Hinten oben <ul style="list-style-type: none"> Bei dieser Funktion wird das Bild gespiegelt und „auf den Kopf gestellt“. So kann das Projektionsbild eines an der Decke befestigten Projektors auf eine durchscheinende Leinwand geworfen werden.

<p>Seitenverhältnis</p> 	<p>Hier wählen Sie ein bevorzugtes Seitenverhältnis aus.</p> <ul style="list-style-type: none"> • Auto: Diese Option behält das originale Seitenverhältnis des Bildes und maximiert das Bild, um es an den physikalischen horizontalen oder vertikalen Pixeln anzupassen. • 4:3: Das Bild wird an der Leinwand angepasst, skaliert und mit einem Seitenverhältnis von 4:3 angezeigt. • 16:9: Das Bild wird an der Breite der Leinwand angepasst, skaliert und mit einem Seitenverhältnis von 16:10 angezeigt. • Vollbild: Das Bild wird in voller Breite (1280 Pixel) und Höhe (800 Pixel) angezeigt. • L.Box: Das Original-Bildformat wird beibehalten und 1,333-fach vergrößert.
<p>Autom. Schrägposition</p>	<p>Passt das vertikale Bild automatisch an.</p>
<p>Man. Schrägposition</p>	<p>Hier korrigieren Sie Bildverzerrungen, die durch Kippen des Projektors entstehen. (±40 Grad)</p>  <p><Hinweis> Die Funktion Manual Keystone steht nicht zur Verfügung, wenn die Einstellung von „Auto Keystone“ auf „Ein“ gesetzt ist.</p>
<p>Schärfe</p>	<p>Hier können Sie die Schärfe des Bildes einstellen.</p> <ul style="list-style-type: none"> • Drücken Sie auf , um die Schärfe zu verringern. • Drücken Sie auf , um die Schärfe zu erhöhen.
<p>Hor. Position</p>	<ul style="list-style-type: none"> • Drücken Sie auf , um das Bild nach links zu verschieben. • Drücken Sie auf , um das Bild nach rechts zu verschieben.
<p>Ver. Position</p>	<ul style="list-style-type: none"> • Drücken Sie auf , um das Bild nach unten zu verschieben. • Drücken Sie auf , um das Bild nach oben zu verschieben.
<p>Frequenz</p>	<p>„Frequenz“ ändert die Bildwiederholrate des Projektors so, dass sie an die Frequenz Ihrer Computergrafikkarte angepasst wird. Wenn ein senkrechter flimmernder Streifen auf dem projizierten Bild erscheint, können Sie mit dieser Funktion das Problem lösen.</p>
<p>Abstimmung</p>	<p>Diese Funktion synchronisiert die Signalfrequenz des Projektors mit der Grafikkarte. Wenn das Bild wackelt oder flimmert, können Sie mit dieser Funktion das Problem lösen.</p>
<p>HDMI-Farbbereich</p>	<p>Hiermit wird der Farbbereich der HDMI-Bilddaten eingestellt; gleichzeitig werden Fehler bei der Farbanzeige korrigiert.</p> <ul style="list-style-type: none"> • Auto: Die Einstellung erfolgt automatisch durch vom Player gesandte Daten. • Begr. Bereich: Für das Eingangsbild wird ein eingeschränkter Farbbereich genutzt. • Vollst. Ber.: Für das Eingangsbild wird der gesamte Farbbereich genutzt.
<p>HDMI-Suchinfo</p>	<p>Hiermit wird der Overscan des HDMI-Bilds auf dem Bildschirm korrigiert.</p> <ul style="list-style-type: none"> • Auto: Die Einstellung erfolgt automatisch durch vom Player gesandte Daten. • Underscan: Overscan bei HDMI-Bildern wird ausgeschaltet. • Overscan: Overscan bei HDMI-Bildern bleibt erhalten.



Hinweis: Im HDMI- oder Videomodus werden die Funktionen „Hor. Position“, „Ver. Position“, „Frequenz“ und „Abstimmung“ nicht unterstützt.

Hinweis: Die Funktion „Schärfe“ wird nicht im HDMI- und Computer-Modus unterstützt.

Hinweis: Die Funktionen „HDMI-Farbbereich“ und „HDMI-Suchinfo“ sind nur im DVI-Modus verfügbar.

Einstellung



Menü-Pos.	Hier stellen Sie die Position des Menüs auf dem Bildschirm ein.
Verd. Untertitel	Zur Auswahl der gewünschten Untertitel; dabei können Sie unter CC1, CC2, CC3, CC4 wählen. (CC1 zeigt Untertitel in der bevorzugten Sprache Ihres Gebietes.) Mit „Aus“ schalten Sie die Anzeige von Untertiteln ab. Diese Funktion steht nur dann zur Verfügung, wenn ein Composite- oder S-Video-Eingangssignal ausgewählt wurde, das im Format NTSC vorliegt. <Hinweis> Das Bildformat wird auf 4:3 eingestellt. Diese Funktion steht in den Bildformaten „16:9“ und „Auto“ nicht zur Verfügung.
USB-Anzeige	Diese Funktion ist standardmäßig ausgeschaltet (USB-Speichermodus). Wählen Sie „Aus“ für den Zugriff auf den internen Speicher (RAM). Wählen Sie „Ein“, wenn Bilder vom USB-Speichergerät angezeigt werden sollen.
Zurücksetzen	Drücken Sie die Taste  und wählen „Ja“, um die Parameter in sämtlichen Menüs auf die werkseitigen Standardwerte zurückzusetzen.

Verwaltung





ECO-Modus	Wählen Sie „Ein“, um die Projektorlampe zu dämpfen und damit den Stromverbrauch zu reduzieren, die Lampenlebensdauer zu verlängern und Rauschen zu reduzieren. Wählen Sie „Aus“, um in den Normalmodus zu wechseln.
Große Höhe	Zum Einschalten des Große Höhe-Modus wählen Sie „Ein“. Diese Option bewirkt einen ständigen Betrieb der Lüfter bei voller Drehzahl, um den Projektor auch in großen Höhen ausreichend kühlen zu können.

Auto-Aus	Der Projektor wird automatisch ausgeschaltet, wenn es innerhalb der festgelegten Zeit keine Signaleingabe gibt. (in Minuten)
Abschaltmodus	<ul style="list-style-type: none"> • Sofort fortsetzen: Setzt den Betrieb fort, wenn die Ein-/Austaste innerhalb 2 Minuten betätigt wird. • Sofort aus: Schaltet den Projektor ohne Lüfterkühlung ab. • Standard: Schaltet den Projektor regulär nach abgeschlossener Lüfterkühlung ab.
LED-Kalibrierung	Drücken Sie nach Auswahl von „Ja“  ; bitte warten Sie 10 Sekunden, bis die Feinabstimmung der weißen Farbe abgeschlossen ist. Dies hilft bei der Anpassung der LED-Farbleistung.

Audio



Lautstärke	<ul style="list-style-type: none"> • Drücken Sie auf , um die Lautstärke zu verringern. • Drücken Sie auf , um die Lautstärke zu erhöhen.
Stumm	<ul style="list-style-type: none"> • Wählen Sie „Ein“, um die Tonausgabe verstummen zu lassen. • Wählen Sie „Aus“, um die Lautstärke wiederherzustellen.
Ein-/Ausschalllautstärke	• Diese Funktion erlaubt Ihnen die Lautstärke der Benachrichtigung beim Ein-/Ausschalten des Projektors einzustellen.
Alarmlautstärke	• Diese Funktion erlaubt Ihnen die Lautstärke jeder Warnmeldung einzustellen.



3D	<p>Wählen Sie „Ein“, um die DLP-3D-Funktion zu aktivieren.</p> <ul style="list-style-type: none"> Ein: Wählen Sie dieses Element bei Verwendung einer DLP 3D-Brille, Quad Buffer (NVIDIA/ATI...) Grafikkarte und Datei im HQFS-Format oder DVD mit entsprechendem SW-Player. Aus: Schaltet den 3D-Modus aus.
3D-Synchr. Umkehren	<p>Wenn Sie beim Tragen einer DLP 3D-Brille ein einzelnes oder ein überlagertes Bild sehen, müssen Sie möglicherweise „Invert“ ausführen, damit die Links/Rechts-Bildfolge so angepasst wird, dass das Bild richtig wiedergegeben wird (für DLP 3D).</p>
3D-Warmmeldung	<p>Wählen Sie „Ein“ zum Anzeigen der 3D-Warmmeldung.</p> <p>Hinweis: Die 3D-Anzeige ist jetzt aktiviert.</p> <ol style="list-style-type: none"> 1. Stellen Sie sicher, dass die 3D-Signale und die Brille richtig sind. 2. Bitte schalten Sie die 3D-Funktion ab, wenn Sie keine 3D-Medien anschauen. 3. Wenn die 3D-Anzeige nicht richtig ist, versuchen Sie, 3D-Synchr.-Umkehrung zu aktivieren. 4. Die Optionen für den Anzeigemodus sind im 3D-Modus deaktiviert.



Hinweis: Für eine einwandfreie 3D-Anzeige müssen die richtigen Einstellungen im 3D-Anwendungsprogramm der Grafikkarte vorgenommen werden.

Hinweis: SW-Player wie der Stereoscopic Player und der DDD TriDef Media Player können Dateien im 3D-Format unterstützen. Sie können diese drei Player auf der folgenden Webseite herunterladen,

- Stereoscopic Player (Testversion): http://www.3d.tv.at/Downloads/Index_en.aspx

- DDD TriDef Media Player (Testversion): <http://www.tridef.com/download/TriDef-3-D-Experience-4.0.2.html>



Hinweis: „3D-Synchr. Umkehren“ ist nur bei aktiviertem 3D verfügbar.

Hinweis: Wenn der Projektor eingeschaltet wird und 3D noch aktiviert ist, erscheint eine entsprechende Erinnerungsmeldung. Bitte ändern Sie die Einstellung je nach der geplanten Wiedergabe.

Sprache



Sprache

Das OSD-Menü kann in verschiedenen Sprachen angezeigt werden. Drücken Sie auf  oder , um eine bevorzugte Sprache auszuwählen.

- Drücken Sie auf , um Ihre Auswahl zu bestätigen.

Abspielen von Musik und Bildern auf iPhone/iPod/iPad- Media mit dem K330/K330i/L225/LK-W14

Wählen Sie als Eingangsquelle für den K330/K330i/L225/LK-W14 „AV“ und sorgen Sie dafür, dass das Kabel des Adapters von iPod/iPhone/iPad fest sitzt.

iPod/iPhone/iPad

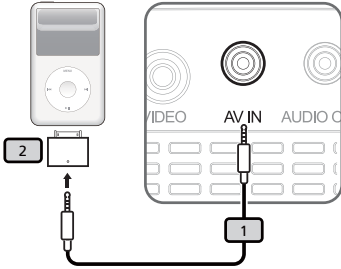

#	Beschreibung
1	3,5 mm-AV-Kabel
2	iPod-/iPhone-/iPad-Adapter

Fotos anzeigen

iPhone:

Gehen Sie wie folgt vor:

1. Wählen Sie auf dem Hauptbildschirm das Programm „Fotos“ und danach das gewünschte Album.
2. Drücken Sie in der Miniaturanzeige ►.



→ Fotos →



iPod:



Hinweis:

Vor der eigentlichen Anzeige müssen die Einstellungen für Fotos aktiviert werden.

- Für iPod Nano: Fotos → Einstellungen
- Für iPod Classic: Diashoweeinstellungen
 - a. TV-Ausgang: Wählen Sie "Ein"
 - b. TV-Signal: Wählen Sie NTSC

Gehen Sie wie folgt vor:

1. Wählen Sie „Fotos“ und danach das gewünschte Album. (beispielsweise TOKYO)
2. Für iPod Nano: Drücken Sie in der Miniaturbildanzeige ► II .



3. Für iPod Classic: Drücken Sie ►► zum Aufrufen des Diashowmodus; das Foto wird automatisch auf dem K330/K330i/L225/LK-W14 angezeigt.

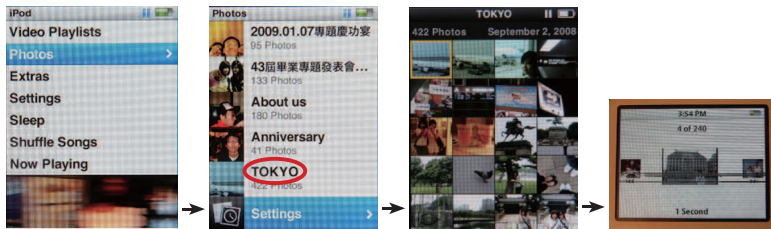

Bei iPad:



Gehen Sie wie folgt vor:

1. Wählen Sie auf dem Hauptbildschirm als Anwendung „Fotos“.
2. Drücken Sie „Diashow“ → „Diashow starten“.

Videos anzeigen

iPhone:

Gehen Sie wie folgt vor:

1. Wählen Sie auf dem Hauptbildschirm als Anwendung „Videos“.
2. Wählen Sie in der Liste der Videoclips das gewünschte Video; es wird automatisch auf dem K330/K330i/L225/LK-W14 abgespielt.



Bei iPad:

Gehen Sie wie folgt vor:

1. Wählen Sie auf dem Hauptbildschirm als Anwendung „Videos“.
2. Wählen Sie in der Liste der Videoclips das gewünschte Video und drücken Sie ►; es wird automatisch auf dem K330/K330i/L225/LK-W14 abgespielt.

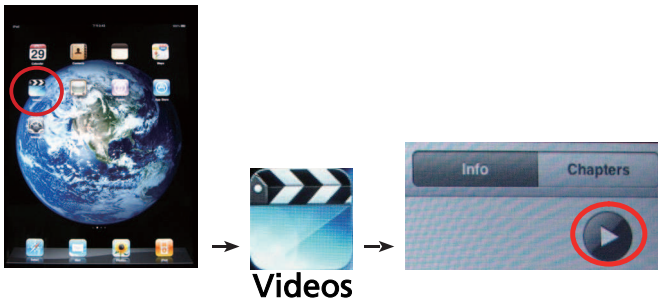

Anhang

Fehlerbehebung

Falls Probleme mit dem Acer Projektor auftreten, sehen Sie bitte in der folgenden Fehlerbehebungsanleitung nach. Wenden Sie sich bitte an Ihren Händler oder das nächstgelegene Kundendienstzentrum, wenn Ihr Problem sich nicht beseitigen lässt.

Bildprobleme und Lösungen

#	Problem	Lösung
1	Es wird kein Bild angezeigt.	<ul style="list-style-type: none"> Führen Sie die Verbindung wie im Abschnitt „Inbetriebnahme“ beschrieben aus. Überprüfen Sie, ob die Kontaktstifte der Anschlüsse verbogen oder abgebrochen sind. Überprüfen Sie, ob die Objektivabdeckung entfernt und der Projektor eingeschaltet wurde.
2	Bild nur teilweise, rollend oder falsch angezeigt (beim PC, Windows 95/98/2000/XP/Vista/Win7)	<ul style="list-style-type: none"> Drücken Sie „RESYNC“ auf der Fernbedienung. Im Fall eines falsch angezeigten Bildes: <ul style="list-style-type: none"> Öffnen Sie unter „Arbeitsplatz“ die „Systemsteuerung“ und klicken dann doppelt auf das „Anzeige“-Symbol. Wählen Sie den Registerreiter „Einstellungen“. Stellen Sie sicher, dass Ihre Anzeigauflösung maximal 1080P-EIA beträgt. Klicken Sie auf die Schaltfläche „Erweitert“. <p>Falls das Problem bestehen bleibt, muss auch die Einstellung des verwendeten Monitors wie folgt geändert werden:</p> <ul style="list-style-type: none"> Stellen Sie sicher, dass die Auflösung maximal 1080P-EIA beträgt. Klicken Sie auf die Schaltfläche „Ändern“ auf der Registerkarte „Monitor“. Klicken Sie auf „Alle Hardwarekomponenten dieser Geräteklasse“. Wählen Sie im Feld „Hersteller“ die Option „Standardmonitortypen“ und dann die benötigte Auflösung aus dem „Modelle“-Feld aus. Stellen Sie sicher, dass die Auflösung der Bildschirmanzeige maximal 1080P-EIA beträgt.

3	Bild nur teilweise, rollend oder falsch angezeigt (für Notebooks)	<ul style="list-style-type: none"> • Drücken Sie „RESYNC“ auf der Fernbedienung. • Im Fall eines falsch angezeigten Bildes: <ul style="list-style-type: none"> • Führen Sie zuerst die oben beschriebenen Schritte für Punkt 2 zur Einstellung der Auflösung des Computers aus. • Schalten Sie die Ausgabeeinstellungen um, indem Sie z.B. auf [Fn]+[F4], Compaq [Fn]+[F4], Dell [Fn]+[F8], Gateway [Fn]+[F4], IBM [Fn]+[F7], HP [Fn]+[F4], NEC [Fn]+[F3], Toshiba [Fn]+[F5] • Wenn Sie Probleme bei der Änderung der Auflösung haben oder das Bild am Monitor hängen bleibt, sollten Sie alle Geräte inklusive des Projektors neu starten.
4	Der Bildschirm des Notebook-Computers zeigt die Präsentation nicht an.	<ul style="list-style-type: none"> • Bei Verwendung eines Notebook-PCs mit Microsoft® Windows®: Manche Notebook-PCs deaktivieren ihren eigenen Bildschirm, wenn ein zweites Anzeigegerät angeschlossen ist. Wie Sie den Notebook-Bildschirm aktivieren, erfahren Sie von der Dokumentation Ihres Notebooks. • Bei Verwendung eines Notebooks mit dem Betriebssystem von Apple® Mac®: Öffnen Sie „Display“ unter „System Preference“ und stellen „Video Mirroring“ auf „Ein“.
5	Das Bild wackelt oder flimmert.	<ul style="list-style-type: none"> • Korrigieren Sie das Bild über die Funktion „Abstimmung“. Lesen Sie hierzu den Abschnitt „Bild“. • Ändern Sie auf Ihrem Computer die Farbeinstellung für den Monitor.
6	Das Bild hat einen senkrechten flimmernden Streifen.	<ul style="list-style-type: none"> • Ändern Sie die Einstellung der Funktion „Frequenz“. Lesen Sie hierzu den Abschnitt „Bild“. • Überprüfen Sie den Anzeigemodus der Grafikkarte und ändern ihn gegebenenfalls in einen mit diesem Projektor kompatiblen Modus.
7	Das Bild ist unscharf.	<ul style="list-style-type: none"> • Stellen Sie sicher, dass die Objektivabdeckung entfernt ist. • Stellen Sie die Bildscharfe über den Fokusring des Projektors ein. • Stellen Sie sicher, dass der Projektionsbildschirm mindestens 0,91 m (2,99 ft) und maximal 2,4 m (7,87 ft) von dem Projektor entfernt ist. Lesen Sie hierzu den Abschnitt „So erhalten Sie eine bevorzugte Bildgröße durch Justieren der Entfernung und des Zoomfaktors“.

8	Das Bild ist bei einer DVDWiedergabe im „Breitbild“-Format langgestreckt.	<p>Wenn Sie eine DVD wiedergeben, die im anamorphen oder 16:9-Seitenverhältnis kodiert ist, müssen Sie gegebenenfalls die folgenden Einstellungen vornehmen:</p> <ul style="list-style-type: none"> • Wenn Sie einen DVD-Titel im 4:3-Format wiedergeben, ändern Sie bitte über das OSD-Menü des Projektors das Format in 4:3. • Wenn das Bild auch dann noch langgestreckt ist, müssen Sie das Seitenverhältnis ändern. Bitte stellen Sie auf Ihrem DVD-Player das Seitenverhältnis auf 16:9 (Breitbild) ein. • Wenn Sie einen DVD-Titel im Letter Box- (LBX-)Format wiedergeben, ändern Sie über das OSD-Menü des Projektors das Format in Letter Box.
9	Bild zu klein oder zu groß	<ul style="list-style-type: none"> • Bedienen Sie den Zoomregler oben auf dem Projektor. • Rücken Sie den Projektor näher an die Leinwand oder weiter von der Leinwand weg. • Drücken Sie auf „MENÜ“ auf der Fernbedienung oder am Bedienfeld. Sehen Sie im Abschnitt „Bild --> Seitenverhältnis“ nach und probieren es mit verschiedenen Einstellungen.
10	Das Bild hat schräge Seiten	<ul style="list-style-type: none"> • Ändern Sie, wenn möglich, die Position des Projektors, so dass er in der Mitte steht. • Drücken Sie die „Trapezkorrektur \square / \square“ Taste der Fernbedienung, bis die Bildseiten vertikal erscheinen.
11	Das Bild ist falsch herum.	<ul style="list-style-type: none"> • Wählen Sie „Bild --> Projektion“ im OSDMenü und ändern die Projektionsrichtung.

Probleme mit dem Projektor

#	Zustand	Lösung
1	Der Projektor reagiert auf keine Steuerung	Schalten Sie, wenn möglich, den Projektor aus, ziehen das Netzkabel heraus und warten für mindestens 30 Sekunden, bevor Sie das Netzkabel wieder anschließen.

OSD-Meldungen

#	Zustand	Erläuterung
1	Meldung	<p data-bbox="370 260 941 292">Gebläse versagt - Das Systemgebläse funktioniert nicht.</p> <p data-bbox="370 316 941 371">Gebläse versagt Die Lampe wird demnächst autom. Ausgeschaltet.</p> <p data-bbox="370 395 941 467">Projektor überhitzt - Die empfohlene Betriebstemperatur des Projektors wurde überschritten. Der Projektor muss abgekühlt werden, bevor er weiter verwendet werden darf.</p> <p data-bbox="370 491 941 547">Projektor überhitzt Die Lampe wird demnächst autom. Ausgeschaltet.</p>

Liste mit LED- und Alarm-Definitionen

LED-Meldungen

Meldung	Lampen_LED	Temperatur_LED	Strom_LED	Strom_LED
	Rot	Rot	Rot	Blau
Netzsteckereingang	Blinkt ein zu aus, 100 ms	Blinkt ein zu aus, 100 ms	Blinkt ein zu aus, 100 ms	--
Standby	--	--	EIN	--
Netzschalter EIN	--	--	--	EIN
Lampen-Neuversuch	--	--	--	Schnell blinkend
Ausschalten (Abkühlung im Gang)	--	--	Schnell blinkend	--
Ein-/Austaste aus: Kühlvorgang abgeschlossen; Standby-Modus	--	--	EIN	--
Fehler (Überhitzung)	--	EIN	--	EIN
Fehler (Gebläse versagt)	--	Schnell blinkend	--	EIN
Fehler (Lampe versagt)	EIN	--	--	EIN

Deckenmontage

Möchten Sie den Projektor mit einer Deckenmontagevorrichtung installieren, dann folgen Sie bitte den nachstehenden Schritten:

- 1 Bohren Sie vier Löcher in eine solide, massive Stelle an der Decke und bringen dann die Montageplatte an.

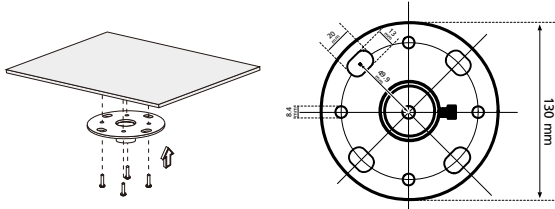

Hinweis: Die Schrauben werden nicht mitgeliefert. Bitte kaufen Sie die für Ihre Decke geeigneten Schrauben.

- 2 Bringen Sie mit vier passenden Schrauben die Stange an.

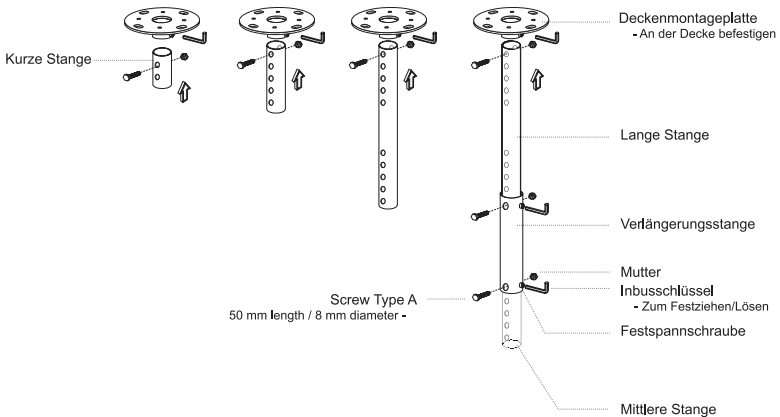

- 3 Verwenden Sie so viele Schrauben, wie es für die Projektorgröße angemessen ist, um den Projektor an dem Halteblech zu befestigen.

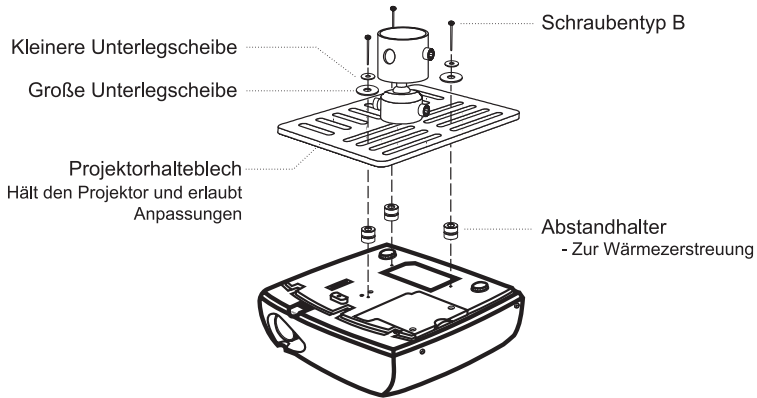

Hinweis: Es ist ratsam einen angemessenen Abstand zwischen dem Halteblech und dem Projektor zu halten, um eine ausreichende Wärmezerstreuung zu gewährleisten. Verwenden Sie gegebenenfalls zwei Unterlegscheiben zur zusätzlichen Unterstützung.

- 4 Bringen Sie das Halteblech an der Stange an.

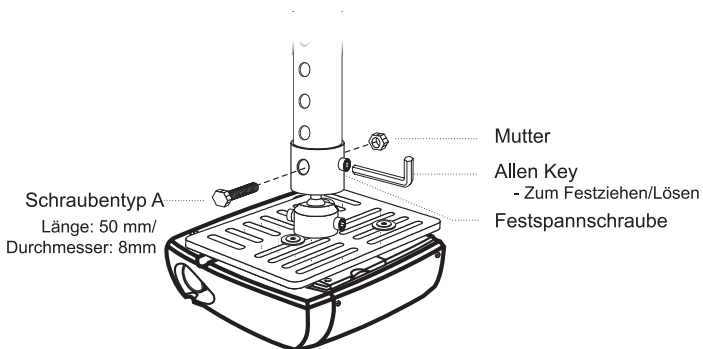

5 Verstellen Sie gegebenenfalls den Winkel und die Position.

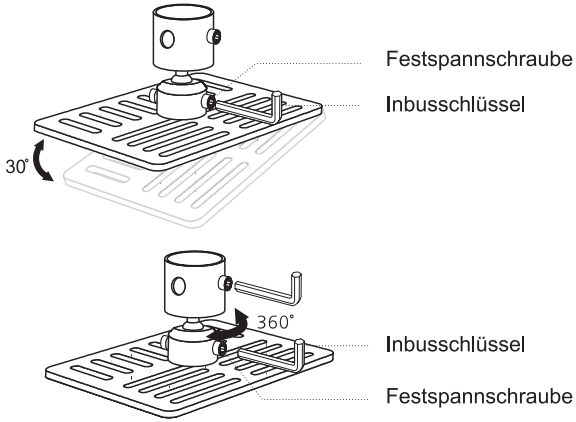

Hinweis: In der folgenden Tabelle finden Sie den passenden Schrauben- und Unterlegscheibentyp für jedes Modell. Schrauben mit einer Durchmesser von 3 mm sind in der Schraubentüte beigelegt.

Modelle	Schraubentyp B		Unterlegscheibentyp	
	Durchmesser (mm)	Länge (mm)	Groß	Klein
K330/K330i/L225/LK-W14	3	25	V	V

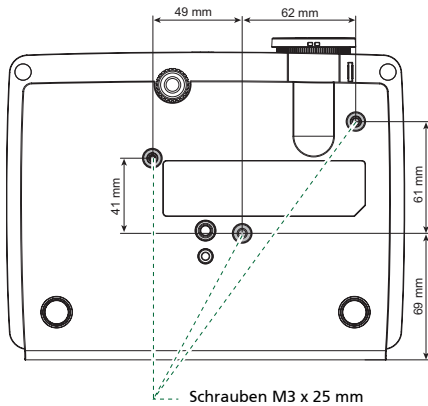

Technische Daten

Die nachstehenden technischen Daten können ohne Ankündigung geändert werden. Die endgültigen technischen Daten entnehmen Sie bitte den von Acer für den Vertrieb veröffentlichten Angaben.

Projektionssystem	DLP®
Auflösung	WXGA (1280 x 800)
Computerkompatibilität	IBM PCs und kompatibel, Apple Macintosh, iMac und VESA-Standards: SXGA, XGA, SVGA, VGA, WXGA
Videokompatibilität	NTSC (3.58/4.43), PAL (B/D/G/H/I/M/N), SECAM (B/D/G/K/K1/L), HDTV (720p, 1080i, 1080p), EDTV (480p, 576p), SDTV (480i, 576i)
Seitenverhältnis	Vollbild, 4:3, 16:9, Letter Box
Mögliche Anzeigefarben	1,07 Milliarden Farben
Projektionsobjektiv	F# 1,5, f = 13,92 mm
Projektionsbildschirmgröße (diagonal)	30" (0,76 m) - 80" (2,03 m)
Projektionsentfernung	2,99' (0,91 m) - 7,87' (2,40 m)
Projektionsfaktor	1,4
Horizontale Scanrate	30 k - 100 kHz
Vertikale Bildwiederholrate	50 - 120 Hz
Trapezkorrektur	± 40°
Gewicht	1,3 kg
Abmessungen (B x T x H)	217,5 mm x 168 mm x 46,5 mm (8,56" x 6,61" x 1,83")
Stromversorgung	100 – 240 VAC, 50-60 Hz
Stromverbrauch	Normalmodus: 120 W +/- 20 % @ 110 V WS (Modus „Hell“ bei voller Leistung) ECO-Modus: 60 W +/- 20 % @ 110 V WS (Videomodus im Energiesparmodus) Standby < 1 W
Betriebstemperatur	5°C bis 35°C / 41°F bis 95°F
E/A-Anschlüsse	<ul style="list-style-type: none"> • 1 Netzanschluss • 1 SD • 1 USB A: für Multimedia • 1 Mini-USB: für DoUSB • 1 HDMI • 1 VGA-Anschluss • 1 Composite-Eingang • 1 Audio-/Videoeingang • 1 Audioausgang

Standardlieferumfang

- 1 Netzkabel
 - 1 VGA-Kabel
 - 1 3,5 mm-AV-Kabel
 - 1 Composite Video
 - 1 Fernbedienung
 - 1 Batterien (für Fernbedienung)
 - 1 Bedienungsanleitung (CD) (zur Projektorfunktion)
 - 1 Bedienungsanleitung (CD) (zur Multimedia-Funktion)
 - 1 Kurzanleitung
 - 1 Tragetasche
-

* Das Design und die technischen Daten können ohne Ankündigung geändert werden.

Kompatible Modi

A. VGA analog

1 VGA analog - PC-Signal

Modi	Auflösung	V.Frequenz [Hz]	H.Frequenz [kHz]
VGA	640x480	60	31,5
	640x480	72	37,9
	640x480	75	37,5
	640x480	85	43,3
	640x480	120	61,9
SVGA	800x600	56	35,1
	800x600	60	37,9
	800x600	72	48,1
	800x600	75	46,9
	800x600	85	53,7
	800x600	120	77,4
XGA	1024x768	60	48,4
	1024x768	70	56,5
	1024x768	75	60,0
	1024x768	85	68,7
	1024x768	120	99,0
SXGA	1152x864	70	63,8
	1152x864	75	67,5
	1152x864	85	77,1
	1280x1024	60	64,0
	1280x1024	72	77,0
QuadVGA	1280x1024	75	80,0
	1280x960	60	60,0
	1280x960	75	75,2
SXGA+	1400x1050	60	65,3
PowerBook G4	640x480	60	31,4
PowerBook G4	640x480	66,6 (67)	34,9
PowerBook G4	800x600	60	37,9
PowerBook G4	1024x768	60	48,4
PowerBook G4	1152x870	75	68,7
PowerBook G4	1280x960	75	75,0
i Mac DV (G3)	1024x768	75	60,0

2 VGA analog - erweiterte Breitbild-Frequenz

Modi	Auflösung	V.Frequenz [Hz]	H.Frequenz [kHz]
WXGA	1280x768	60	47,8
	1280x768	75	60,3
	1280x768	85	68,6
	1280x720	60	44,8
	1280x800	60	49,6
WSXGA+	1440x900	60	59,9
	1680x1050	60	65,3
	1920 x 1080 (Reduzierte Austastungszeit)	60	66,6
	1366x768	60	47,7

3 VGA analog - Component-Signal

Modi	Auflösung	V.Frequenz [Hz]	H.Frequenz [kHz]
480i	720x480 (1440x480)	59,94(29,97)	15,7
576i	720x576 (1440x576)	50(25)	15,6
480p	720x480	59,94	31,5
576p	720x576	50	31,3
720p	1280x720	60	45,0
720p	1280x720	50	37,5
1080i	1920x1080	60 (30)	33,8
1080i	1920x1080	50 (25)	28,1
1080p	1920x1080	60	67,5
1080p	1920x1080	50	56,3

B. HDMI digital

1 HDMI - PC-Signal

Modi	Auflösung	V.Frequenz [Hz]	H.Frequenz [kHz]
VGA	640x480	60	31,5
	640x480	72	37,9
	640x480	75	37,5
	640x480	85	43,3
	640x480	120	61,9
SVGA	800x600	56	35,1
	800x600	60	37,9
	800x600	72	48,1
	800x600	75	46,9

	800x600	85	53,7
	800x600	120	77,4
XGA	1024x768	60	48,4
	1024x768	70	56,5
	1024x768	75	60,0
	1024x768	85	68,7
	1024x768	120	99,0
SXGA	1152x864	70	63,8
	1152x864	75	67,5
	1152x864	85	77,1
	1280x1024	60	64,0
	1280x1024	72	77,0
	1280x1024	75	80,0
QuadVGA	1280x960	60	60,0
	1280x960	75	75,2
SXGA+	1400x1050	60	65,3
PowerBook G4	640x480	60	31,4
PowerBook G4	640x480	66,6 (67)	34,9
PowerBook G4	800x600	60	37,9
PowerBook G4	1024x768	60	48,4
PowerBook G4	1152x870	75	68,7
PowerBook G4	1280x960	75	75,0
i Mac DV (G3)	1024x768	75	60,0

2 HDMI - erweiterte Breitbild-Frequenz

Modi	Auflösung	V.Frequenz [Hz]	H.Frequenz [kHz]
WXGA	1280x768	60	47,8
	1280x768	75	60,3
	1280x768	85	68,6
	1280x720	60	44,8
	1280x800	60	49,6
	1440x900	60	59,9
WSXGA+	1680x1050	60	65,3
	1920x1080 (Reduzierte Austastungszeit)	60	66,6
	1366x768	60	47,7

3 HDMI - Videosignal

Modi	Auflösung	V.Frequenz [Hz]	H.Frequenz [kHz]
480i	720x480(1440x480)	59,94 (29,97)	15,7
576i	720x576(1440x576)	50 (25)	15,6
480p	720x480	59,94	31,5
576p	720x576	50	31,3
720p	1280x720	60	45,0
720p	1280x720	50	37,5
1080i	1920x1080	60 (30)	33,8
1080i	1920x1080	50 (25)	28,1
1080p	1920x1080	60	67,5
1080p	1920x1080	50	56,3
Grafikquellen-Monitorbereichsgrenzen	Horizontale Scanrate:	30 k bis 100 kHz	
	Vertikale Scanrate:	50 bis 120 Hz	
	Max. Pixelrate	150 MHz	

Bestimmungen und Sicherheitshinweise

FCC-Erklärung

Dieses Gerät wurde geprüft und hat sich als mit den Grenzwerten für ein Digitalgerät der Klasse B gemäß Teil 15 der Bestimmungen der amerikanischen Bundesbehörde für das Fernmeldewesen FCC (Federal Communications Commission) konform erwiesen. Diese Grenzwerte geben einen angemessenen Schutz gegen schädliche Funkstörungen innerhalb von Wohngebäuden. Dieses Gerät erzeugt und verwendet Funkfrequenzenergie, die ausgestrahlt werden kann und bei unsachgemäßer, nicht der Anleitung des Herstellers entsprechender Installation und Verwendung schädliche Störungen des Rundfunkempfangs verursachen kann.

Es gibt jedoch keine Garantie, dass bei einer bestimmten Installation keine Störungen auftreten. Kommt es durch das Gerät zu Störungen im Radio- oder Fernsehempfang, was sich durch Ein- und Ausschalten des Geräts überprüfen lässt, sollte der Benutzer versuchen, die Störung durch eine oder mehrere der folgenden Maßnahmen zu beheben:

- Richten Sie Ihre Empfangsantenne neu aus, oder stellen Sie sie an einem anderen Ort auf.
- Vergrößern Sie den Abstand zwischen dem Gerät und dem Empfänger.
- Schließen Sie das Gerät an eine Steckdose an, die nicht von demselben Stromkreis wie die Steckdose des Empfängers versorgt wird.
- Wenden Sie sich an den Händler oder einen erfahrenen Radio-/Fernsehtechniker.

Hinweis: Abgeschirmte Kabel

Um weiterhin die Anforderungen der FCC-Bestimmungen zu erfüllen, müssen abgeschirmte Kabel bei allen Verbindungen mit anderen Computergeräten verwendet werden.

Hinweis: Peripheriegeräte

Nur die Peripheriegeräte (Ein-/Ausgabegeräte, Endgeräte, Drucker etc.), die für die Konformität mit den Klasse B-Grenzwerten zertifiziert wurden, dürfen mit diesem Gerät verbunden werden. Der Betrieb mit nicht zertifizierten Peripheriegeräten kann Störungen im Radio- oder Fernsehempfang verursachen.

Achtung

Durch Änderungen oder Modifikationen, die nicht ausdrücklich von dem Hersteller genehmigt wurden, kann die von der Federal Communications Commission erteilte Gerätebetriebsbefugnis des Benutzers ungültig werden.

Betriebsbedingungen

Das Gerät darf keine schädlichen Störungen verursachen. Der Betrieb unterliegt den folgenden zwei Bedingungen: (1) Das Gerät darf keine schädlichen Störungen verursachen. (2) Das Gerät muss störfest gegen aufgenommene Störungen sein. Das betrifft auch solche Störungen, die unerwünschte Betriebszustände verursachen könnten.

Hinweis: Für Benutzer in Kanada

Dieses Digitalgerät der Klasse B erfüllt alle Anforderungen der kanadischen Bestimmungen ICES-003.

Remarque à l'intention des utilisateurs canadiens

Cet appareil numérique de la classe B est conforme à la norme NMB-003 du Canada.

Konformitätserklärung für EU-Länder

Hiermit erklärt Acer, dass diese Projektor-Reihe die Anforderungen und weiteren relevanten Bestimmungen der Richtlinie 1999/5/EG erfüllt.

Konform mit der russischen gesetzlichen Zertifizierung



ME61

Rechtliche Erklärung zu Funkgeräten



Hinweis: Die folgenden rechtlichen Informationen gelten nur für Modelle mit drahtlosen LAN- und/oder Bluetooth-Funktionen.

Allgemein

Das Produkt erfüllt alle Anforderungen der Hochfrequenz- und Sicherheitsstandards in allen Ländern bzw. Regionen, in denen seine drahtlose Nutzung genehmigt ist. Je nach den Konfigurationen enthält das Produkt möglicherweise drahtlose Funkgeräte (wie z.B. WLAN- und/oder Bluetooth-Module).

Kanada — Nicht anmeldungspflichtige Funkgeräte mit geringer Ausgangsleistung (RSS-210)

- a Ein CIM (Common Information Model)-Betrieb unterliegt den folgenden zwei Bedingungen:

1. Das Gerät darf keine schädlichen Störungen verursachen.
 2. Das Gerät muss störfest gegen aufgenommene Störungen sein. Dies betrifft auch solche Störungen, die unerwünschte Betriebszustände verursachen könnten.
- b Betrieb im 2,4 GHz-Bereich
- Um Radiointerferenzen am lizenzierten Service zu verhindern, sollte dieses Gerät zur maximalen Abschirmung nur im Hause betrieben werden, bzw. unterliegt bei eine Außeninstallation einer Lizenzierung.

Liste mit zutreffenden Ländern

Die Benutzung des Gerätes muss streng in Übereinstimmung mit den Vorschriften und Beschränkungen im Land der Benutzung sein. Für weitere Informationen nehmen Sie bitte mit der lokalen Behörde in dem Land Kontakt auf, in dem Sie das Gerät benutzen. Siehe <http://ec.europa.eu/enterprise/rtte/implem.htm> zur aktuellsten Länderliste.



Acer Incorporated
8F, 88, Sec. 1, Xintai 5th Rd., Xizhi,
New Taipei City 221, Taiwan, R.O.C.



Declaration of Conformity

We,

Acer Incorporated

8F, 88, Sec. 1, Xintai 5th Rd., Xizhi, New Taipei City 221, Taiwan, R.O.C.

Contact Person: Mr. Easy Lai, e-mail: easy_lai@acer.com.tw

And,

Acer Italy s.r.l

Via Lepetit, 40, 20020 Lainate (MI) Italy

Tel: +39-02-939-921, Fax: +39-02 9399-2913, www.acer.it

Hereby declare that:

Product:	Projector
Trade Name:	Acer
Model Number:	CWX1012
Machine Type:	K330/K330i/L225/LK-W14

Is compliant with the essential requirements and other relevant provisions of the following EC directives, and that all the necessary steps have been taken and are in force to assure that production units of the same product will continue comply with the requirements.

EMC Directive 2004/108/EC as attested by conformity with the following harmonized standards:

- EN55022, AS/NZS CISPR22, Class B
- EN55024
- EN61000-3-2 Class A
- EN61000-3-3

Low Voltage Directive 2006/95/EC as attested by conformity with the following harmonized standard:

- EN60950-1

RoHS Directive 2002/95/EC on the Restriction of the Use of certain Hazardous Substances in Electrical and Electronic Equipment

- The maximum concentration values of the restricted substances by weight in homogenous material are:

Lead	0.1%	Polybrominated Biphenyls (PBB's)	0.1%
Mercury	0.1%	Polybrominated Diphenyl Ethers (PBDE's)	0.1%
Hexavalent Chromium	0.1%	Cadmium	0.01%

Directive 2009/125/EC with regard to establishing a framework for the setting of ecodesign requirements for energy-related product.



Acer Incorporated
8F, 88, Sec. 1, Xintai 5th Rd., Xizhi,
New Taipei City 221, Taiwan, R.O.C.

The standards listed below are applied to the product if built with WLAN module or wireless keyboard and mouse.



R&TTE Directive 1999/5/EC as attested by conformity with the following harmonized standard:

● **Article 3.1(a) Health and Safety**

- EN60950-1
- EN62311

● **Article 3.1(b) EMC**

- EN301 489-1
- EN301 489-17

● **Article 3.2 Spectrum Usages**

- EN300 328
- EN301 893 (Applicable to 5GHz high performance RLAN).

Year to begin affixing CE marking 2011.

Easy Lai

Easy Lai Manager
Regulation Center, Acer Inc.

Jun. 10, 2011 _____
Date



Acer America Corporation

333 West San Carlos St., San Jose
CA 95110, U. S. A.
Tel : 254-298-4000
Fax : 254-298-4147
www.acer.com



Federal Communications Commission Declaration of Conformity

This device complies with Part 15 of the FCC Rules. Operation is subject to the following two conditions: (1) this device may not cause harmful interference, and (2) this device must accept any interference received, including interference that may cause undesired operation.

The following local Manufacturer / Importer is responsible for this declaration:

Product:	DLP Projector
Model Number:	CWX1012
Machine Type:	K330/K330i/L225/LK-W14
Name of Responsible Party:	Acer America Corporation
Address of Responsible Party:	333 West San Carlos St. San Jose, CA 95110 U. S. A.
Contact Person:	Acer Representative
Phone No.:	254-298-4000
Fax No.:	254-298-4147