

Erste Schritte

safety starter kit





Hallo!

Schön, dass Gigaset elements heute bei Dir einzieht. Ab jetzt erhältst Du viele wertvolle Informationen vom wichtigsten Ort Deines Lebens. Und Du hast jederzeit und von überall aus die Möglichkeit zu reagieren.

Bevor Du Gigaset elements nutzen kannst, muss das System zunächst eingerichtet werden. Folge dazu den Schritten 1 bis 6. Im Lieferumfang enthalten sind folgende Teile:

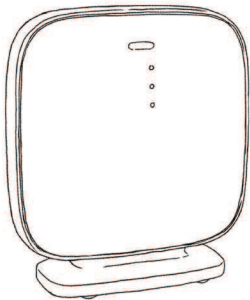

base

Basisstation

- 1 x Netzteil
- 1 x LAN-Kabel
- 1 x Blende
- 2 x Schraube
- 1 x Kabelklemme



door

Türsensor

- 1 x Batterie
- 1 x Blende
- 1 x Halterung
- 2 x Klebestreifen

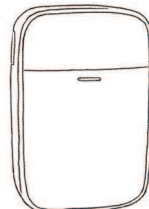

motion

Bewegungssensor

- 1 x Batterie
- 2 x Blende
- 2 x Klebestreifen
- 2 x Schraube mit Dübel
- 1 x Standfuß

 Bitte beachte auch das beiliegende Informationsblatt „Wichtige Hinweise zum Gigaset elements starter kit“.

Schritt 1

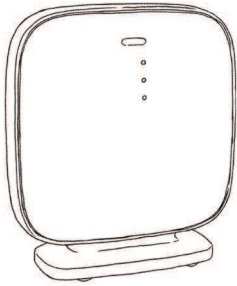

Das ist Deine Basisstation. Sie steht ständig mit Deinen Sensoren in Verbindung. Per Internet leitet sie ihre Informationen an Dein Smartphone weiter.

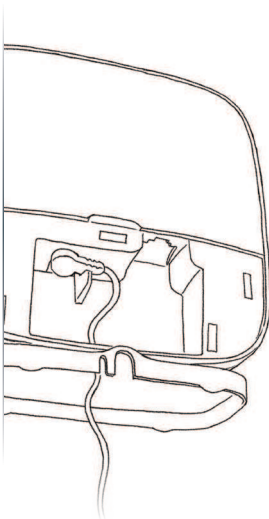

1. Verbinde das Netzteil mit **base** und einer Steckdose in der Nähe Deines Internet-Routers (nutze dabei die Öffnung im Standfuß von **base**). Wenn das oberste LED-Licht an **base** leuchtet, hat es geklappt.

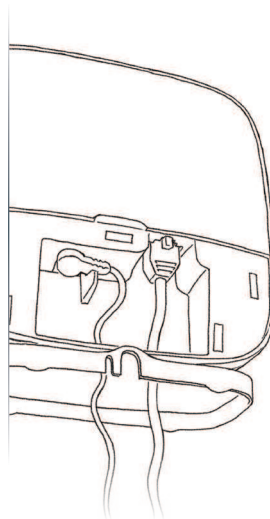

2. Verbinde das LAN-Kabel mit Deinem Internet-Router und **base** (durch die Öffnung im Standfuß). Wenn das geklappt hat, leuchtet das mittlere LED-Licht.

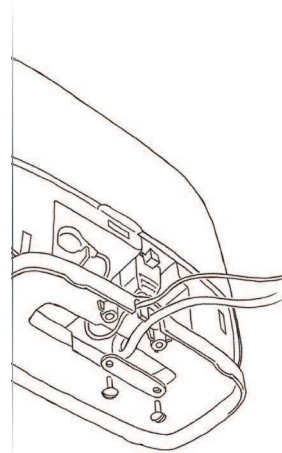

3. Bring die Blende bitte jetzt noch nicht an. So bleibt der Aktivierungscode sichtbar. Damit **base** stabil steht, verwende die beigelegten Schrauben und die Klemmleiste.

Hinweis: Eine genaue Anleitung findest Du unter: www.gigaset-elements.at/faq, www.gigaset-elements.ch/faq oder www.gigaset-elements.de/faq

Schritt 2



door

Das ist Dein Türsensor. Er registriert, was an Deiner Tür geschieht, und gibt Dir Bescheid. Damit er funktioniert, baue ihn bitte zuerst zusammen:

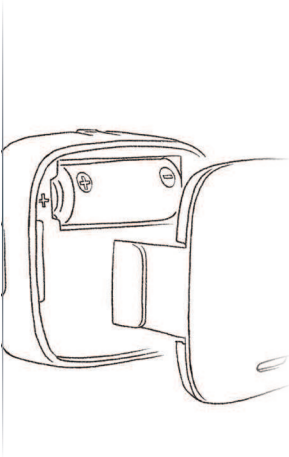

1. Lege die Batterie ein und bring die Blende durch einfaches Einrasten an.

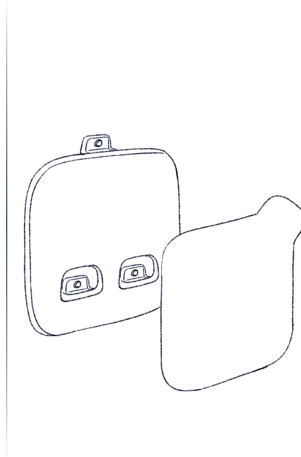

2. Befestige den Klebestreifen mittig auf der Rückseite der Halterung für **door**.

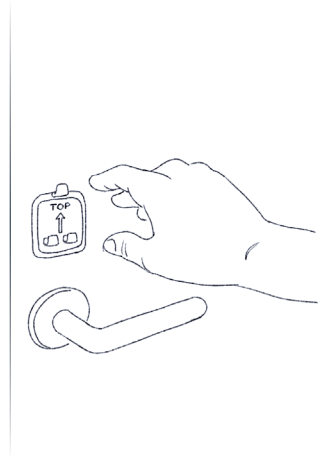

3. Bring die Halterung an der Innenseite Deiner Eingangstür unmittelbar über der Klinke an (TOP muss nach oben zeigen). Drücke sie dazu ca. 15 Sekunden mit der Klebefläche gegen die Tür. Schiebe **door** nun von oben auf die Halterung bis er einrastet.

Hinweis: **door** funktioniert bei einer max. Entfernung zur base von 50m

Schritt 3

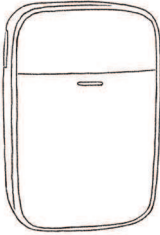

motion

Das ist Dein Bewegungssensor. Er reagiert, sobald Menschen in seiner Nähe sind. Damit **motion** funktioniert, ist es wichtig, zuerst den richtigen Platz für seine Anbringung zu finden.

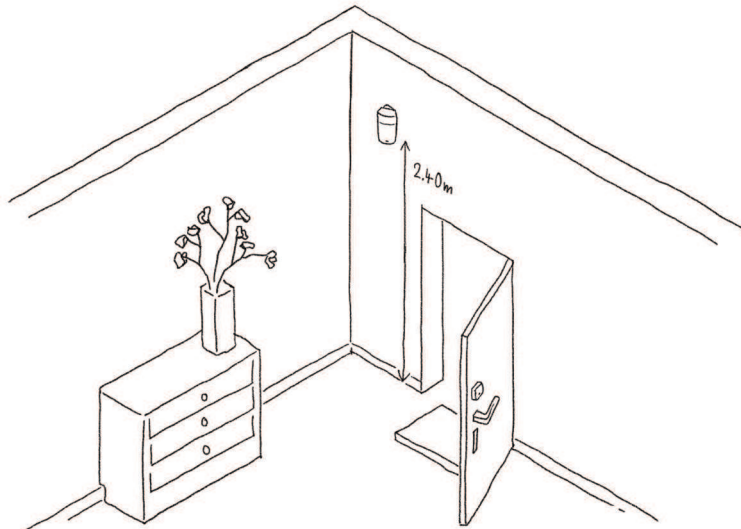

1. Die richtige Stelle für die Wandhalterung von **motion**:

- am besten an der Wand der Eingangstür, auf der Seite der Klinke
- in max. 2,40 m Höhe, mit freier Sicht auf den Eingangsbereich
- im Sichtfeld von **motion** sollte sich kein Fenster befinden
- max. 50m von base entfernt

Hinweis: Du kannst die Wandhalterung durch Kleben (siehe Schritt 4), aber auch durch Bohren und Festschrauben mit den beigelegten Schrauben und Dübeln befestigen. Oder Du nutzt den Standfuß für eine flexible Aufstellung.

Eine genaue Anleitung findest Du unter: www.gigaset-elements.at/faq, www.gigaset-elements.ch/faq oder www.gigaset-elements.de/faq

↪ Auf der Rückseite findest Du die Schritte 4 bis 6.



Herausgegeben von:
Gigaset elements GmbH
Hansaallee 299, D-40549 Düsseldorf

© Gigaset elements GmbH 2013
All rights reserved. Subject to availability.
Rights of modifications reserved.
www.gigaset-elements.com

Apple, das Apple Logo und iPhone sind Marken der Apple Inc., die in den USA und weiteren Ländern eingetragen sind. App Store ist eine Dienstleistungsmarke der Apple Inc.
Google, Android, Google Play und andere Marken sind Marken von Google Inc.



A31008-N2551-B101-3-19

Schritt 4



motion

Wenn Du den richtigen Platz für ihn gefunden hast, musst Du **motion** nur noch zusammenbauen und anbringen. Folge dazu bitte diesen drei einfachen Schritten:

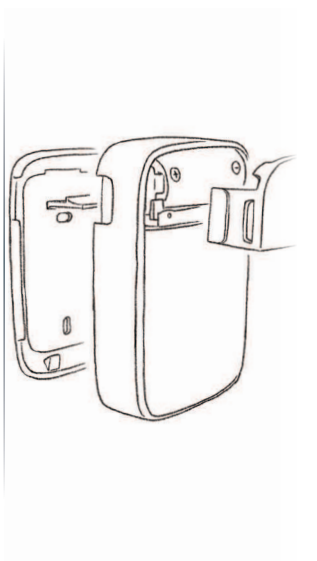

2. Lege die Batterie ein und bring die kleinere Blende an der Vorderseite und die größere Blende an der Rückseite von motion durch einfaches Einrasten an.

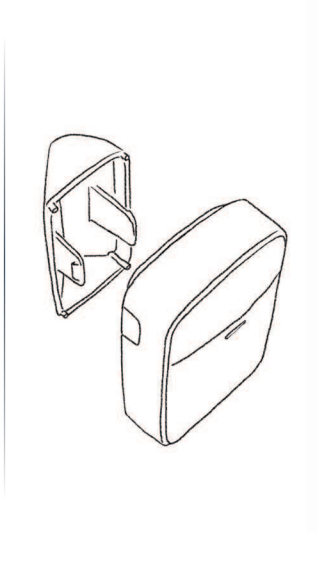

3. Stecke nun **motion** an die Wandhalterung. Bevor Du beide gemeinsam an ihrem Platz anbringst, gehe sicher, dass die Front von motion in Richtung Tür deutet.

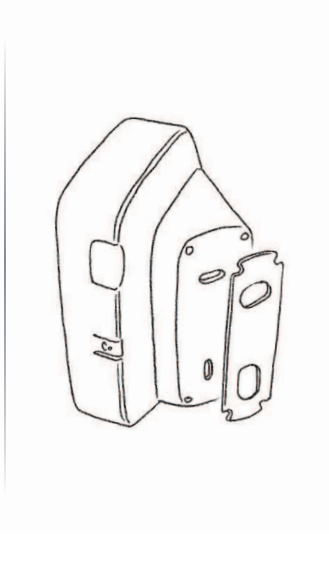

4. Platziere den Klebestreifen an der Rückseite. Drücke **motion** und die Wandhalterung dann mit der Klebefläche ca. 15 Sekunden lang fest an die Wand.

Schritt 5



Download

Damit Du Gigaset elements von überall aus nutzen kannst, lade Dir die kostenlose Gigaset elements App in einem der folgenden App Stores herunter:



Installiere die App auf Deinem Smartphone. Starte sie und registriere Dich bei Gigaset elements oder logge Dich ein, falls Du schon über einen Account verfügst. Nun bist Du startklar.

Apple, das Apple Logo und iPhone sind Marken der Apple Inc., die in den USA und weiteren Ländern eingetragen sind. App Store ist eine Dienstleistungsmarke der Apple Inc.
Google, Android, Google Play und andere Marken sind Marken von Google Inc.

Schritt 6

Synchronisation

Du hast es fast geschafft! Jetzt muss nur noch Deine Basisstation aktiviert werden. Ehe Du das tust, stelle bitte sicher, dass die beiden oberen Lichter an base leuchten und das untere blinkt.

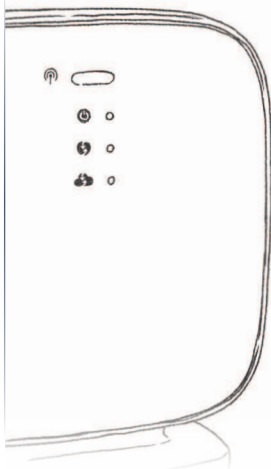

1. Drücke kurz den Pairing-Button  an **base**. Das untere Licht blinkt nun schneller.

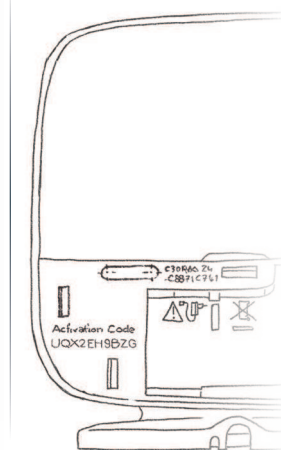

2. Gib den Aktivierungscode von **base** in der App ein.

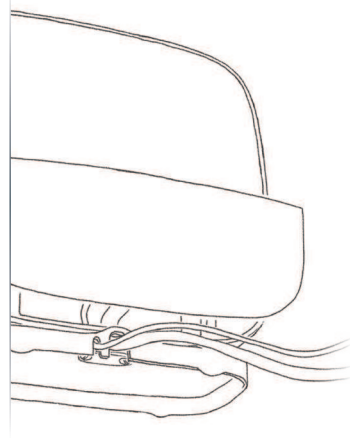

3. Bring die Blende an der Rückseite von **base** an. Die App führt Dich dann durch die letzten Schritte.



All is good.

Dein Gigaset elements ist jetzt eingerichtet und Du kannst anfangen, seine Möglichkeiten zu erleben.

Solltest Du Fragen haben oder Dich ausführlich über Gigaset elements informieren wollen, wirst Du bestimmt fündig unter **www.gigaset-elements.at/faq**, **www.gigaset-elements.ch/faq** oder **www.gigaset-elements.de/faq**.

Zusätzlich stehen wir Dir jederzeit über **www.gigaset-elements.at/kontakt**, **www.gigaset-elements.ch/kontakt** oder **www.gigaset-elements.de/kontakt** zur Verfügung.

Wir freuen uns, dass Du dabei bist.
Dein Gigaset elements Team