



SEI

RB28F*
RB29F*
RB29H*
RB30F*
RB31F*
RB31H*
RB32F*
RB33F*
RB34F*
RB39F*

Frigorifero manuale utente

Italiano

immagina le possibilità

Grazie per aver acquistato un prodotto Samsung.
Per ricevere un'assistenza più completa,
è necessario registrare il prodotto su
www.samsung.com/register

Elettrodomestico Free Standing

SAMSUNG

informazioni per la sicurezza

INFORMAZIONI PER LA SICUREZZA

- Prima di attivare l'elettrodomestico, leggere per intero questo manuale e conservarlo per qualsiasi riferimento futuro.
- Utilizzare questo elettrodomestico solo per gli scopi cui è destinato, come descritto nel presente manuale di istruzioni. L'uso di questo elettrodomestico da parte di persone (ivi inclusi bambini) con ridotte capacità fisiche, sensoriali o mentali oppure che manchino di esperienza e conoscenza a tale proposito non è ammesso, a meno che queste non siano soggette alla supervisione o alla formazione in merito all'uso dell'elettrodomestico da parte di una persona responsabile della loro sicurezza.
- Le avvertenze e le istruzioni importanti per la sicurezza contenute nel presente manuale non comprendono tutte le possibili condizioni e situazioni che possono verificarsi. È responsabilità dell'utente utilizzare l'elettrodomestico con buon senso, prestando la massima attenzione e cura in fase di installazione, manutenzione e funzionamento.
- Siccome le seguenti istruzioni coprono diversi modelli, le caratteristiche del vostro frigorifero potrebbero differire leggermente da quelle descritte in questo manuale. Come refrigerante viene utilizzato l'R600a o l'R134a. Per appurare quale refrigerante è utilizzato, controllare l'etichetta del compressore posta sul retro dell'elettrodomestico o l'etichetta delle prestazioni di esercizio all'interno del frigorifero. Qualora questo prodotto contenga gas infiammabili (refrigerante R600a), rivolgersi agli enti locali e richiederne lo smaltimento sicuro.
- Per evitare la formazione di una miscela infiammabile di gas e aria, qualora si dovesse verificare una perdita nel circuito di refrigerazione, le dimensioni della stanza in cui l'elettrodomestico può essere posizionato dipendono dalla quantità di refrigerante utilizzato.
- Non accendere mai l'elettrodomestico qualora dovesse presentare tracce di danneggiamento. In caso di dubbi,



consultare il proprio rivenditore.







La stanza deve avere dimensioni pari a 1 m³ per ogni 8 g di refrigerante R600a utilizzato all'interno dell'elettrodomestico.

La quantità di refrigerante presente nell'elettrodomestico specifico è indicata sulla targhetta di identificazione che si trova al suo interno.

- Qualora il refrigerante dovesse fuoriuscire con forza dai tubi, potrebbe incendiarsi o causare lesioni agli occhi. In caso di fuoriuscita di refrigerante dal tubo, evitare eventuali fiamme libere, allontanare eventuali oggetti infiammabili dal prodotto e aerare immediatamente la stanza.
- Il mancato rispetto di questa avvertenza può causare incendi o esplosioni.

Simboli e precauzioni importanti per la sicurezza:

 AVVERTENZA	Pericoli o procedure non sicure che potrebbero causare gravi lesioni personali o la morte.
 ATTENZIONE	Pericoli o procedure non sicure che potrebbero causare lesioni personali minori o danni a cose.
	NON tentare.

	NON smontare.
	NON toccare.
	Seguire le istruzioni attentamente.
	Scollegare la spina del cavo di alimentazione dalla presa elettrica.
	Assicurarsi che il dispositivo sia collegato a terra per evitare scosse elettriche.
	Contattare il centro assistenza per ottenere supporto.
	Nota.

Questi segnali di avvertenza consentono di evitare lesioni alla persona. È necessario osservarli attentamente. Dopo aver letto la presente sezione, conservarla con cura per riferimento futuro.

Nota CE

Questo prodotto è conforme alle direttive Bassa tensione (2006/95/CE), Compatibilità elettromagnetica (2004/108/CE), RoHS (2011/65/UE), Regolamento Delegato UE (1060/2010/CE) della Commissione, e Progettazione ecocompatibile (2009/125/CE) implementata dal Regolamento (CE) N. 643/2009 della Commissione europea. (Solo per i prodotti venduti nei paesi dell'Unione europea)



SEGNALI DI AVVERTENZA IMPORTANTI PER IL TRASPORTO E IL LUOGO DI INSTALLAZIONE



- Durante il trasporto e l'installazione dell'elettrodomestico, fare attenzione a non danneggiare alcuna parte del circuito di refrigerazione.
- Qualora il refrigerante dovesse fuoriuscire dai tubi, potrebbe incendiarsi o causare lesioni agli occhi. Se si nota una perdita, evitare fiamme libere o potenziali fonti di incendio e aerare per qualche minuto la stanza in cui si trova l'elettrodomestico.
- Questo elettrodomestico contiene una piccola quantità di isobutano refrigerante (R-600a), un gas naturale con alta compatibilità ambientale che, tuttavia, è anche combustibile. Durante il trasporto e l'installazione dell'elettrodomestico, fare attenzione a non danneggiare nessuna parte del circuito di refrigerazione.



SEGNALI DI AVVERTENZA IMPORTANTI PER L'INSTALLAZIONE



- Il deterioramento del materiale isolante delle parti elettriche potrebbe causare scosse elettriche o incendi.
- Non collocare questo frigorifero alla luce solare diretta, né esporlo al calore emanato da stufe, radiatori o altri elettrodomestici.
- Non collegare più elettrodomestici in un'unica presa di corrente multipla. Il frigorifero dovrebbe essere sempre collegato a una presa elettrica singola con una tensione nominale corrispondente a quella riportata sulla targhetta delle prestazioni di esercizio.
- Questo accorgimento consente di ottenere prestazioni ottimali ed evita inoltre il sovraccarico dell'impianto elettrico domestico che, in caso di surriscaldamento dei fili elettrici, potrebbe provocare incendi.
- Se la presa elettrica si è allentata, non attaccare la spina del cavo di alimentazione.
- Questo potrebbe generare scosse elettriche o incendi.

- Non utilizzare un cavo che mostri segni di lacerazioni o abrasioni sulla superficie o alle estremità.
 - Non tirare né piegare eccessivamente il cavo di alimentazione.
 - Non attorcigliare né legare il cavo di alimentazione.
 - Non agganciare il cavo di alimentazione a un oggetto metallico, non posizionare oggetti pesanti sul cavo di alimentazione, non inserire il cavo di alimentazione tra due oggetti, né spingere il cavo di alimentazione nello spazio dietro l'elettrodomestico.
 - Quando si sposta il frigorifero, fare attenzione a non schiacciare o danneggiare il cavo di alimentazione.
 - Questo potrebbe causare scosse elettriche o incendi.
 - Non utilizzare prodotti spray vicino al frigorifero.
 - L'uso di prodotti spray vicino al frigorifero potrebbe causare esplosioni o incendi.
 - Non piegare eccessivamente il cavo di alimentazione, né schiacciarlo collocandovi sopra oggetti pesanti.
-
- ★ • Prima dell'uso, questo frigorifero deve essere installato e posizionato conformemente alle indicazioni del manuale.
- Non installare il frigorifero in un luogo umido o in cui potrebbe venire a contatto con l'acqua.
 - Il deterioramento del materiale isolante delle parti elettriche potrebbe causare scosse elettriche o incendi.
 - Collegare la spina del cavo di alimentazione nella posizione adatta con il cavo verso il basso.
 - Se si collega la spina del cavo di alimentazione al contrario, il cavo potrebbe tagliarsi e causare incendi o scosse elettriche.
 - Assicurarsi che la spina del cavo di alimentazione non venga schiacciata o danneggiata dalla parte posteriore del frigorifero.
 - Quando si sposta il frigorifero, fare attenzione a non schiacciare o danneggiare il cavo di alimentazione.
 - Si presenterebbero rischi di incendio.
 - Conservare i materiali di imballaggio fuori dalla portata dei bambini.
 - Sussiste il rischio di morte per soffocamento nel caso in cui i bambini se li mettano in testa.
 - Questo elettrodomestico dovrebbe essere posizionato

in modo tale da rendere accessibile la spina del cavo di alimentazione.

- Il mancato rispetto di questa avvertenza può causare scosse elettriche o incendi dovuti a perdite di energia elettrica.
- Non installare l'elettrodomestico vicino a stufette o materiali infiammabili.
- Non installare questo elettrodomestico in luoghi umidi, unti o polverosi né esporlo alla luce diretta del sole e all'acqua (gocce di pioggia).
- Non installare questo elettrodomestico in un luogo in cui ci possano essere perdite di gas.
- Questo potrebbe causare scosse elettriche o incendi.
- Se si rileva la presenza di polvere o acqua all'interno del frigorifero, staccare la spina del cavo di alimentazione e rivolgersi a un centro di assistenza Samsung Electronics.
- In caso contrario, si può incorrere nel rischio di incendio.
- Non salire in cima al frigorifero, né appoggiarvi sopra bucato, candele accese, sigarette accese, piatti, prodotti chimici, oggetti metallici e così via.

- Il mancato rispetto di questa avvertenza può causare scosse elettriche, incendi, problemi con il prodotto o lesioni.



- Il frigorifero deve essere opportunamente collegato a terra.
- Non effettuare la messa a terra del frigorifero su un tubo del gas, una tubazione dell'acqua in plastica o una linea telefonica.
- È necessario collegare a terra il frigorifero, onde evitare eventuali perdite di energia elettrica o scosse elettriche.
- Questo potrebbe causare scosse elettriche, incendi, esplosioni o problemi con il prodotto.
- Non collegare mai il cavo di alimentazione a una presa non correttamente collegata a terra e assicurarsi che sia conforme alle normative locali e nazionali.



- Se il cavo di alimentazione è danneggiato, farlo sostituire immediatamente dall'azienda produttrice o da un tecnico autorizzato.
- Il fusibile presente nel frigorifero deve essere sostituito da un tecnico qualificato o

da una società incaricata dell'assistenza.

- Il mancato rispetto di questa avvertenza può causare scosse elettriche o lesioni personali.



SEGNALI DI ATTENZIONE PER L'INSTALLAZIONE

- ★ • Assicurarsi che le fessure di ventilazione presenti nella struttura esterna o di sostegno non siano ostruite.
- Dopo l'installazione dell'elettrodomestico, attendere almeno 2 ore prima di attivarlo.
- Si raccomanda che l'installazione di qualsiasi servizio di questo elettrodomestico venga eseguita da un tecnico qualificato o da una ditta specializzata.
- Il mancato rispetto di questa avvertenza può causare scosse elettriche, incendi, esplosioni, problemi con il prodotto o lesioni.



SEGNALI DI AVVERTENZA IMPORTANTI PER L'USO

- ☐ • Non toccare la spina del cavo di alimentazione con le mani bagnate.
- Potrebbe causare scosse elettriche.
- Non collocare oggetti sopra l'elettrodomestico.
- Quando si apre o chiude lo sportello, fare attenzione ed evitare che cadano all'esterno oggetti che potrebbero causare lesioni personali e/o danni materiali.
- Non appoggiare recipienti pieni d'acqua sopra al frigorifero.
- L'eventuale fuoriuscita pone un rischio di incendio o scosse elettriche.
- Non toccare con le mani bagnate le pareti interne del congelatore né i prodotti conservati al suo interno.
- La pelle delle mani potrebbe restare attaccata a una superficie.
- Non usare o collocare nessuna sostanza sensibile alla temperatura quali spray infiammabili, oggetti infiammabili, ghiaccio secco, farmaci o prodotti chimici vicino al frigorifero.

- Non conservare oggetti o sostanze volatili o infiammabili (benzene, diluente, gas propano, alcool, etere, gas GPL e altri prodotti simili) nel frigorifero.
- Questo frigorifero serve per conservare esclusivamente cibo.
 - Questo potrebbe causare incendi o esplosioni.
 - Non mettere nel frigorifero prodotti farmaceutici, materiale scientifico o prodotti sensibili alla temperatura.
 - I prodotti che richiedono rigidi controlli della temperatura non vanno conservati in frigorifero.
 - Non collocare né utilizzare elettrodomestici elettrici all'interno del frigorifero/ congelatore, a meno che non siano del tipo consigliato dall'azienda produttrice.
 - Se si avverte odore di medicinali o fumo, staccare immediatamente la spina del cavo di alimentazione e rivolgersi a un centro di assistenza Samsung Electronics.
 - Se si rileva la presenza di polvere o acqua all'interno del frigorifero, staccare la spina del cavo di alimentazione e rivolgersi a un centro di assistenza Samsung Electronics.
- In caso contrario, si può incorrere nel rischio di incendio.
 - Se si nota una perdita, evitare fiamme libere o potenziali fonti di incendio e aerare per qualche minuto la stanza in cui si trova l'elettrodomestico.
 - Per accelerare il processo di sbrinamento, non utilizzare dispositivi meccanici o di altro tipo, diversi da quelli consigliati dall'azienda produttrice.
 - Non danneggiare il circuito di refrigerazione.
 - Non spruzzare materiale volatile quale insetticida sulla superficie dell'elettrodomestico.
 - Oltre a essere dannoso per gli esseri umani, potrebbe causare elettrocuzione, incendi o problemi con il prodotto.
 - Non utilizzare un asciugacapelli per asciugare l'interno del frigorifero. Non introdurre nel frigorifero candele accese per rimuovere i cattivi odori.
 - Questo potrebbe causare scosse elettriche o incendi.
 - Riempire il serbatoio d'acqua, il vassoio del ghiaccio e creare cubetti di ghiaccio utilizzando esclusivamente acqua potabile (acqua minerale o purificata).

- Non riempire il serbatoio con tè, succhi o bevande per lo sport in quanto potrebbero danneggiare il frigorifero.
- Non lasciare che i bambini si appendano allo sportello. Rischio di lesioni gravi.
- Rischio che i bambini restino intrappolati. Non lasciare che i bambini entrino nel frigorifero.
- Non lasciare gli sportelli del frigorifero aperti se questo ultimo viene lasciato incustodito e non lasciare che i bambini entrino nel frigorifero.
- Non permettere ai bambini di entrare nel cassetto.
- Può portare a lesioni personali o alla morte per soffocamento in seguito all'intrappolamento.
- Non sedersi sullo sportello del congelatore.
- Lo sportello potrebbe rompersi e causare delle lesioni alle persone.
- Per accelerare il processo di sbrinamento, non utilizzare dispositivi meccanici o di altro tipo, diversi da quelli consigliati dall'azienda produttrice.
- Non danneggiare il circuito di refrigerazione.
- Non inserire il ripiano del

frigorifero al contrario. Il fermo del ripiano potrebbe non funzionare.

- Può provocare lesioni personali a causa della caduta del ripiano di vetro.



- In caso di perdita di gas (quale gas propano, gas LP, ecc.), arieggiare immediatamente senza toccare la spina di alimentazione. Non toccare l'elettrodomestico o la spina di alimentazione.
- Non usare una ventola di aerazione.
- Una scintilla potrebbe provocare esplosione o incendi.
- Usare esclusivamente lampadine a LED fornite dal produttore o dai tecnici autorizzati.
- I bambini devono essere sorvegliati per evitare che giochino con l'elettrodomestico.
- Tenere le dita lontano dai "punti di schiacciamento": gli spazi tra gli sportelli e il vano del frigorifero sono necessariamente ridotti.
- Non lasciare che i bambini si

appendano allo sportello.
Rischio di lesioni gravi.

- Vi è il rischio che i bambini restino intrappolati. Non lasciare che i bambini entrino nel frigorifero.
- Le bottiglie vanno riposte avvicinandole tra loro, in modo che non cadano.
- Questo prodotto è destinato solo alla conservazione di cibi in ambienti domestici.
- Non mettere mai le dita od oggetti nell'apertura dell'erogatore, nello scivolo del ghiaccio e nel secchiello del dispositivo di produzione del ghiaccio.
- Si possono subire lesioni personali o causare danni materiali.
- Non inserire mani, piedi od oggetti metallici (come bacchette) in fondo o dietro al frigorifero.
- Questo potrebbe causare scosse elettriche o lesioni personali.
- Gli spigoli vivi possono provocare lesioni personali.



- Non tentare di riparare, smontare né modificare da soli l'elettrodomestico.
- Non utilizzare fusibili (in rame o

acciaio ad esempio) diversi dai fusibili standard.

- Per riparare o reinstallare l'elettrodomestico rivolgersi al più vicino centro di assistenza.
- Il mancato rispetto di questa avvertenza può causare scosse elettriche, incendi, problemi con il prodotto o lesioni personali.



- Se l'elettrodomestico produce un rumore strano, fiamme, odore o fumo, scollegare immediatamente la spina del cavo di alimentazione e contattare il centro di assistenza più vicino.
- Il mancato rispetto di questa avvertenza può causare pericoli di natura elettrica o rischio di incendio.
- Prima di sostituire le luci interne del frigorifero, staccare la spina del cavo di alimentazione dalla presa elettrica.
- In caso contrario, si può incorrere nel rischio di scosse elettriche.
- In caso di difficoltà al momento della sostituzione della lampadina, contattare i tecnici autorizzati.
- Se i prodotti sono dotati di lampadina a LED, non

smontare da soli né il coperchio della lampadina né la lampadina stessa.

- Si prega di contattare il tecnico autorizzato.
- Collegare saldamente la spina del cavo di alimentazione alla presa elettrica. Non utilizzare spine o cavi di alimentazione danneggiati né prese elettriche non fissate saldamente al muro.
- Questo potrebbe causare scosse elettriche o incendi.
- Non appoggiare recipienti pieni d'acqua sopra all'elettrodomestico.
- L'eventuale fuoriuscita pone un rischio di incendio o scosse elettriche.
- Non fissare direttamente la lampadina a LED UV per lunghi periodi di tempo.
- I raggi ultravioletti potrebbero sollecitare eccessivamente l'occhio.



SEGNALI DI ATTENZIONE PER L'USO

- ★ • Per ottimizzare le prestazioni del prodotto, procedere come segue:
- Non collocare i cibi in prossimità delle aperture di sfogo poste

sul retro dell'elettrodomestico, poiché potrebbero ostruire la circolazione dell'aria nello scomparto frigorifero.

- Avvolgere il cibo adeguatamente o collocarlo in contenitori a tenuta d'aria prima di inserirlo nel frigorifero.
- Non mettere del cibo appena introdotto per il congelamento vicino a cibo già congelato.
- Non mettere vetro, bottiglie o bevande gassate nel congelatore.
- Il contenitore potrebbe congelarsi e rompersi, provocando potenziali lesioni personali.
- Attenersi ai limiti di tempo stabiliti per la conservazione e alle date di scadenza dei prodotti congelati.
- Se si prevede di assentarsi per periodi di tempo inferiori alle tre settimane, non occorre scollegare il frigorifero dall'alimentazione. Tuttavia, in caso di assenza più prolungata, è consigliabile rimuovere tutti i cibi dal frigorifero. Scollegare la spina e procedere alla pulizia e all'asciugatura del frigorifero.
- Non riporre nello scomparto congelatore bibite gassate o

informazioni per la sicurezza _11

frizzanti. Non mettere bottiglie o altro tipo di contenitore di vetro nel congelatore.

- Quando il contenuto si congela, il vetro può rompersi e provocare lesioni personali o danni a cose.
- Non alterare il funzionamento del frigorifero o modificare lo stesso.
- Alterazioni o modifiche potrebbero causare lesioni personali e/ o causare danni materiali. Qualsiasi alterazione o modifica effettuata da terzi su questo elettrodomestico completo non è coperta dal servizio garanzia Samsung. Samsung non potrà essere ritenuta responsabile per problemi legati alla sicurezza e danni derivanti da modifiche apportate da terzi.
- Non ostruire le aperture di ventilazione.
- Se le aperture di ventilazione vengono ostruite, in particolare da sacchetti di plastica, il frigorifero può essere soggetto a eccessiva refrigerazione.
- Utilizzare solo il dispositivo di produzione di ghiaccio fornito con il frigorifero.
- Rimuovere l'umidità in eccesso presente all'interno e lasciare aperti gli sportelli.

- In caso contrario, si possono formare cattivi odori e muffa.
- Se il frigorifero si bagna d'acqua, staccare la spina del cavo di alimentazione e rivolgersi a un centro di assistenza Samsung Electronics.



SEGNALI DI ATTENZIONE PER LA PULIZIA E LA MANUTENZIONE



- Non spruzzare prodotti di pulizia spray direttamente sul display.
- Le lettere stampate sul display potrebbero essere rimosse.
- Qualora sostanze estranee, come acqua, entrino nell'elettrodomestico, scollegare la presa del cavo di alimentazione e rivolgersi al più vicino centro di assistenza.
- Il mancato rispetto di questa avvertenza può causare scosse elettriche o incendi.
- Pulire regolarmente i poli della spina del cavo di alimentazione e i punti di contatto per rimuovere eventuale polvere e acqua con un panno asciutto.
- Scollegare la presa del cavo di alimentazione e pulirla con un panno asciutto.

- Il mancato rispetto di questa avvertenza può causare scosse elettriche o incendi.
- Non pulire spruzzando acqua direttamente sull'elettrodomestico.
- Non usare benzene, solvente, Clorox o cloruro per la pulizia.
- Questi prodotti potrebbero danneggiare la superficie dell'elettrodomestico e causare incendi.
- Non mettere mai le dita o altri oggetti nell'apertura dell'erogatore.
- Si possono subire lesioni personali o causare danni materiali.



- Prima di effettuare interventi di pulizia o manutenzione, scollegare l'elettrodomestico dalla presa a muro.
- Il mancato rispetto di questa avvertenza può causare scosse elettriche o incendi.



SEGNALI DI AVVERTENZA IMPORTANTI PER LO SMALTIMENTO



- Lasciare al loro posto i ripiani, in modo che i bambini non possano arrampicarsi facilmente all'interno dell'elettrodomestico.

- Prima dello smaltimento, assicurarsi che nessuno dei tubi ubicati sul retro dell'elettrodomestico sia danneggiato.
- Il refrigerante utilizzato è R-600a o R-134a. Per appurare quale refrigerante è utilizzato, controllare l'etichetta del compressore posta sul retro dell'elettrodomestico o l'etichetta delle prestazioni di esercizio all'interno del frigorifero. Qualora questo prodotto contenesse gas infiammabili (refrigerante R-600a), rivolgersi agli enti locali e richiederne lo smaltimento sicuro. Il ciclopentano viene utilizzato come gas isolante. I gas presenti nel materiale isolante vanno smaltiti adottando un'apposita procedura. Rivolgersi agli enti locali per ottenere informazioni in merito allo smaltimento sicuro di questo prodotto. Prima dello smaltimento, assicurarsi che nessuno dei tubi ubicati sul retro dell'elettrodomestico sia danneggiato. La rottura dei tubi deve essere effettuata all'aperto.
- Prima di smaltire questo frigorifero (o altri), rimuovere lo sportello, le guarnizioni

e la maniglia, in modo da evitare che bambini e animali domestici possano accidentalmente rimanere intrappolati al loro interno. I bambini vanno sorvegliati per evitare che giochino con l'elettrodomestico e entrino al suo interno.

- L'eventuale intrappolamento all'interno del frigorifero può causare lesioni al bambino e soffocamento fino alla morte.
- Il materiale di imballaggio di questo prodotto deve essere smaltito nel rispetto dell'ambiente.
- Tenere tutti i materiali di imballaggio lontano dalla portata dei bambini in quanto potrebbero costituire un pericolo.
- Un bambino potrebbe soffocare nel caso in cui si mettesse un sacchetto in testa.



ULTERIORI SUGGERIMENTI PER UN UTILIZZO CORRETTO

- In caso di un'interruzione dell'erogazione di energia elettrica, contattare la sede locale della società elettrica e verificare la durata di tale interruzione.
- La maggior parte delle

interruzioni di energia elettrica ripristinate entro una o due ore non incidono sulle temperature del frigorifero. Tuttavia, è necessario ridurre al minimo il numero di aperture dello sportello in assenza di corrente.

- Se l'interruzione di energia elettrica ha una durata superiore alle 24 ore, rimuovere tutti i cibi congelati.
- Eventuali chiavi fornite per la chiusura del frigorifero dovranno essere tenute fuori dalla portata dei bambini e conservate lontano dall'elettrodomestico.
- Se per un intervallo di tempo prolungato viene mantenuta una temperatura inferiore al limite di raffreddamento consentito per il frigorifero, il funzionamento dell'elettrodomestico potrebbe non essere uniforme (ovvero potrebbe verificarsi uno sbrinamento o la temperatura potrebbe diventare troppo elevata nello scomparto dei cibi congelati).
- Non conservare cibi facilmente deperibili a basse temperature, ad esempio banane e meloni.
- L'elettrodomestico è dotato di un sistema di sbrinamento

automatico, pertanto non è necessario eseguire questa operazione manualmente.

- L'aumento di temperatura in fase di sbrinamento è conforme ai requisiti ISO. Tuttavia, se si desidera evitare un aumento incontrollato della temperatura del cibo congelato durante lo sbrinamento dell'elettrodomestico, avvolgere il cibo in vari strati di carta da giornale.
- Qualsiasi aumento di temperatura dei cibi congelati durante lo sbrinamento può ridurre i tempi di conservazione.
- Non ricongelare cibi congelati che sono stati completamente scongelati.

Suggerimenti per risparmiare energia

- Installare l'elettrodomestico in un luogo fresco e asciutto con una ventilazione adeguata. Assicurarci che non sia esposto alla luce diretta del sole e non collocarlo mai vicino a una fonte di calore diretta (ad esempio, i radiatori).
- Non ostruire mai le aperture o griglie di sfianto presenti nell'elettrodomestico.

- Lasciare raffreddare il cibo prima di collocarlo all'interno dell'elettrodomestico.
- Mettere i cibi congelati nel frigorifero a scongelare. Così è possibile utilizzare le basse temperature dei prodotti congelati per raffreddare i cibi nel frigorifero.
- Non tenere lo sportello dell'elettrodomestico aperto per un periodo di tempo prolungato quando si introducono o prelevano cibi nel o dal frigorifero. Più breve è il tempo di apertura dello sportello e minore sarà la quantità di ghiaccio che si formerà nel congelatore.
- Durante l'installazione, lasciare lo spazio libero indicato a destra, a sinistra, sul retro e nella parte superiore dell'elettrodomestico. Ciò consentirà di ridurre il consumo energetico e i costi di elettricità.
- Per ottenere il miglior rendimento energetico, lasciare tutti gli accessori interni (come cestelli, cassette, mensole) nelle loro posizioni originali, come predisposto dal produttore.

sommario

IMPOSTAZIONE DEL FRIGORIFERO	16
FUNZIONAMENTO DEL FRIGORIFERO.....	23
RICERCA E RISOLUZIONE GUASTI	28

impostazione del frigorifero

GUIDA INTRODUTTIVA ALL'INSTALLAZIONE DEL FRIGORIFERO

Congratulazioni per aver acquistato questo frigorifero Samsung. Ci auguriamo che apprezzerà lo stato dell'arte della tecnologia e delle caratteristiche che questo frigorifero ha da offrirLe.

- Prima dell'uso, questo frigorifero deve essere installato e posizionato conformemente alle indicazioni del manuale.
- Utilizzare questo elettrodomestico solo per gli scopi cui è destinato, come descritto nel presente manuale di istruzioni.
- Per qualsiasi operazione di assistenza e riparazione, si consiglia vivamente di rivolgersi a personale qualificato.
- Il materiale di imballaggio di questo prodotto deve essere smaltito nel rispetto dell'ambiente.



AVVERTENZA

- Prima di sostituire la lampadina interna del frigorifero, staccare la spina dalla presa elettrica.
- In caso contrario, si può incorrere nel rischio di scosse elettriche.

Sceita dell'ubicazione migliore per il frigorifero

- Scegliere un'ubicazione senza esposizione diretta alla luce solare.
- Scegliere un'ubicazione con il pavimento in piano (o quasi).
- Scegliere un'ubicazione con spazio sufficiente per consentire una facile apertura degli sportelli del frigorifero.

16_ impostazione

- Lasciare uno spazio sufficiente per l'installazione del frigorifero su una superficie piana.
- Se il frigorifero non è in piano, il sistema di refrigerazione interno potrebbe non funzionare correttamente.
- Attenersi all'ingombro complessivo richiesto. Fare riferimento alle immagini e alle dimensioni riportate di seguito.

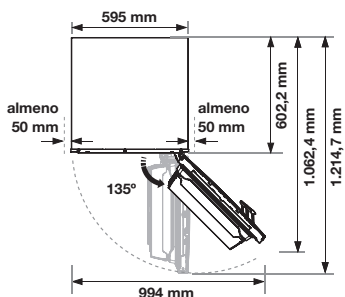
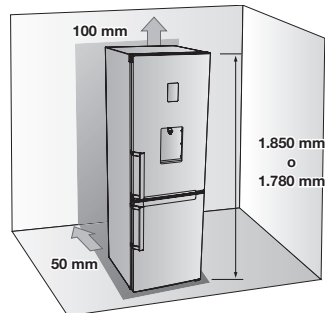

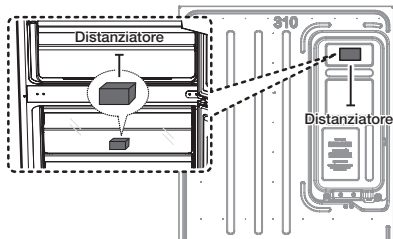

- Per garantire prestazioni ottimali, rimuovere la carta dal distanziatore, quindi montarne uno (blocco grigio) sul retro del frigorifero. Durante l'installazione del frigorifero, assicurarsi di fissare un distanziatore, come illustrato nell'immagine sopra. Tale operazione garantirà un miglioramento delle prestazioni dell'elettrodomestico. (Solo per i modelli RB31F***B e RB29F***B)



- Lasciare sufficiente spazio libero a destra, a sinistra, sul retro e nella parte superiore per consentire la circolazione dell'aria. Ciò consentirà di ridurre il consumo energetico e i costi di elettricità.
- Non installare il frigorifero in luoghi soggetti a temperature inferiori a 10 °C.
- Assicurarsi che l'elettrodomestico possa essere spostato liberamente in caso di manutenzione e assistenza.



Durante l'installazione, nonché interventi di manutenzione o di pulizia dietro al frigorifero, assicurarsi di spostare in avanti l'elettrodomestico e di riposizionarlo in sede al termine di tali operazioni mantenendolo sempre ben dritto. Inoltre, assicurarsi che il pavimento su cui poggia sia in grado di reggere il peso del frigorifero a pieno carico. In caso contrario, si potrebbe danneggiare il pavimento.



Qualora il cavo di alimentazione fosse troppo lungo, si raccomanda di legare la lunghezza extra nella parte posteriore del frigorifero in modo che non tocchi il pavimento evitando che possa essere schiacciato dai piedini in caso di riposizionamento.

PAVIMENTO

Per un'adeguata installazione, questo frigorifero deve essere posto su una superficie in piano costituita da materiale resistente che sia posta alla stessa altezza del resto del pavimento. Questa superficie dovrebbe essere sufficientemente resistente da sostenere un frigorifero a pieno carico (o circa 65 kg). Per proteggere la finitura del pavimento, tagliare un grande pezzo di cartone e posizionarlo sotto al frigorifero, dove si sta lavorando.



- Il pavimento potrebbe subire danni se si spinge o si tira il frigorifero. Il pavimento potrebbe subire danni se si sposta il frigorifero dopo l'installazione.

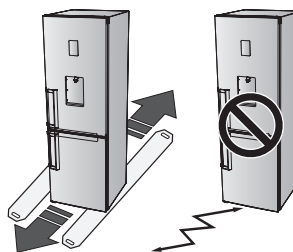

LIVELLAMENTO DEL FRIGORIFERO

Se la parte anteriore dell'elettrodomestico è leggermente più alta del retro, lo sportello si apre e si chiude più facilmente.

Caso 1) L'elettrodomestico oscilla a sinistra. Girare il piedino di regolazione sinistro in direzione della freccia fino a livellamento dell'elettrodomestico.

Caso 2) L'elettrodomestico oscilla a destra. Girare il piedino di regolazione destro in direzione della freccia fino a livellamento dell'elettrodomestico.

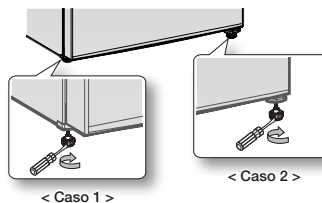

IMPOSTAZIONE DEL FRIGORIFERO

Dopo aver installato il nuovo frigorifero, sarà possibile impostare e utilizzare tutte le funzioni dell'elettrodomestico.

Una volta eseguite le procedure seguenti, il frigorifero dovrebbe essere completamente funzionante.

In caso contrario, controllare l'alimentazione elettrica e la sorgente elettrica oppure consultare la sezione relativa alla ricerca e risoluzione guasti in fondo a questo manuale utente.

Per ulteriori domande, rivolgersi al centro di assistenza Samsung Electronics.

1. Posizionare il frigorifero in un luogo appropriato con uno spazio sufficiente tra il muro e l'elettrodomestico.
Consultare le istruzioni di installazione in questo manuale.
2. Dopo aver collegato il frigorifero alla presa elettrica, assicurarsi che la lampadina interna si accenda a ogni apertura dello sportello.
3. Impostare il comando della temperatura sul valore minimo e aspettare un'ora.
Il congelatore dovrebbe raffreddarsi leggermente e il motore dovrebbe entrare in funzione gradualmente.
4. Dopo l'accensione, il frigorifero impiegherà qualche ora per raggiungere la temperatura ottimale.
Quando la temperatura del frigorifero è sufficientemente bassa, sarà possibile utilizzarlo per conservare cibi e bevande.



Una volta acceso, il frigorifero emetterà un segnale acustico di allarme. Premere il pulsante Freezer (Congelatore) o Fridge (Frigorifero). (Solo per i modelli con funzione Coolselect Zone)
Consultare la sezione "Uso del pannello di controllo" a pagina 23.

INVERSIONE DELLO SPORTELLO (DIPENDE DAI MODELLI)

Prima di invertire lo sportello del frigorifero, assicurarsi di staccare la spina del frigorifero dalla presa. Samsung consiglia di far invertire l'apertura dello sportello solo da personale di assistenza Samsung autorizzato. Il servizio, a pagamento, è a carico del cliente.



Eventuali danni causati durante il tentativo di invertire l'apertura dello sportello non sono coperti dalla garanzia fornita dal produttore dell'elettrodomestico. Qualsiasi riparazione eventualmente necessaria a causa di tale evenienza sarà da intendersi a carico del cliente.

1. Prima di cercare di invertire gli sportelli del frigorifero assicurarsi che il frigorifero sia scollegato dalla rete di alimentazione elettrica e che i cibi siano stati rimossi dall'interno dell'elettrodomestico.
2. Se il cliente non si sente sicuro nel seguire le istruzioni contenute nel presente manuale, è necessario contattare un tecnico qualificato dell'assistenza clienti Samsung per eseguire tale modifica.
3. Non ricollegare il frigorifero immediatamente dopo aver invertito gli sportelli. Attendere almeno un'ora.

Attrezzi necessari

Non forniti		
Cacciavite a croce (+)	Cacciavite a testa piatta (-)	Chiave da 11 mm (per albero cardine)

Non forniti	Componente aggiuntivo	
Chiave a bussola da 8 mm (per bulloni)	Copricerniera / Insero distanziale sportello	

1. Rimuovere la protezione dei cavi (1) e l'inserto dello sportello di sinistra (2).

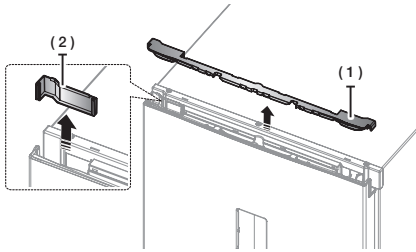

2. Rimuovere il coperchio del cardine in modo da premere un gancio come nelle immagini sottostanti.

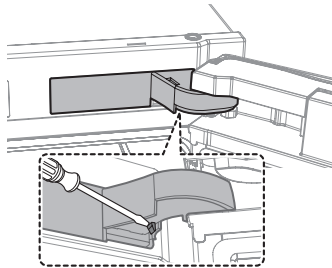

3. Disconnettere l'alloggiamento. Rimuovere quindi 2 viti dal cardine superiore e dal cardine inferiore.

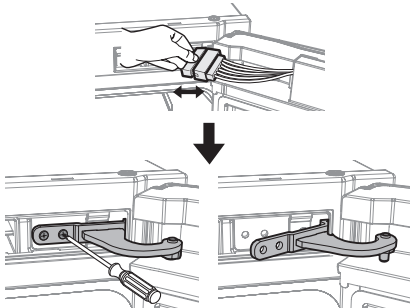

Lo sportello è pesante. Fare attenzione a non farsi male quando lo si rimuove.

4. Rimuovere lo sportello del frigorifero dal cardine centrale sollevando attentamente lo sportello tenendolo dritto.

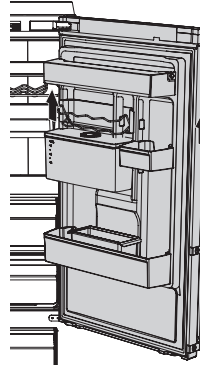

Lo sportello è pesante. Fare attenzione a non farsi male quando lo si rimuove.

5. Smontare il cardine centrale.

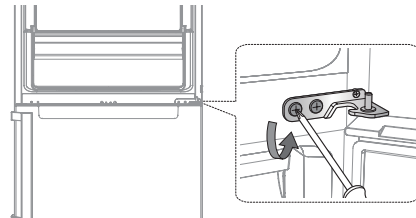

6. Rimuovere lo sportello del congelatore dal cardine inferiore sollevando attentamente lo sportello tendendolo dritto.

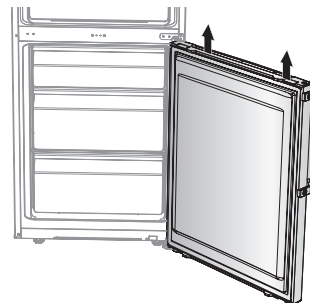

Lo sportello è pesante. Fare attenzione a non farsi male quando lo si rimuove.

7. Posizionare il frigorifero con attenzione.
Rimuovere il piedino (1) e il cardine inferiore (2).

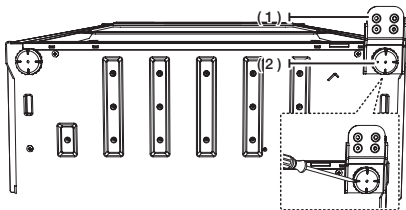

8. Rimuovere la vite (1) sul lato inferiore destro dello sportello del frigorifero e del congelatore. Spostare la levetta della chiusura automatica (2) da destra a sinistra.

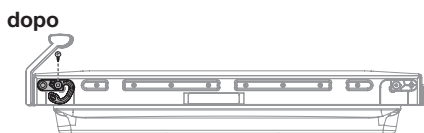
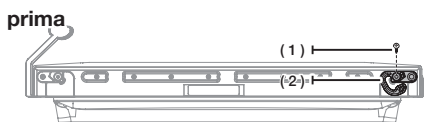

9. Montare il cardine centrale con il cacciavite a croce (+). Montare innanzitutto lo sportello del congelatore e il cardine centrale. Montare quindi il cardine inferiore e lo sportello del congelatore con il gruppo cardine rivolto verso l'alto.

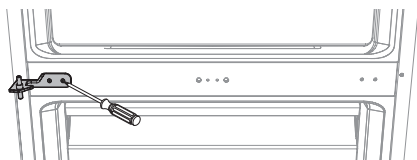

Procedura di assemblaggio dello sportello

-  Cardine centrale → Sportello del congelatore → Cardine inferiore → Sportello del congelatore con gruppo cardine rivolto verso l'alto

 **ATTENZIONE** Fare attenzione a non farsi male durante questa operazione.

20_ impostazione

10. Scambiare la posizione del cardine inferiore e del piedino (da destra a sinistra). Dopo aver inserito lo sportello del congelatore nel cardine centrale, montare il cardine inferiore.

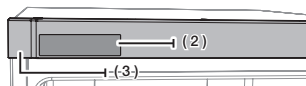
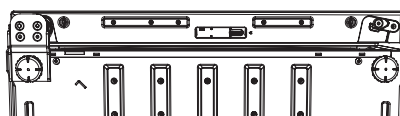
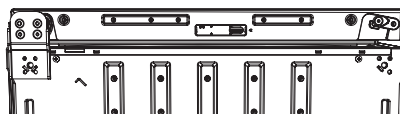
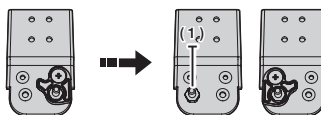

-  • Smontare la guida della chiusura automatica e l'albero del cardine (1).
- Montare l'albero del cardine e la guida della chiusura automatica come illustrato nella figura.
- Estrarre il coperchio del tappo del pannello di controllo (2) dal coperchio del pannello di controllo (3), come illustrato nella figura.

11. Dopo aver rimosso il coperchio del selettore dei comandi (1), cambiare la direzione del cavo (2) sul lato opposto dello sportello del frigorifero (solo nei modelli con display). Fissare il coperchio del selettore dei comandi con la vite (A), come illustrato nella figura (3).

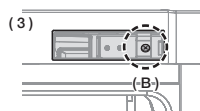
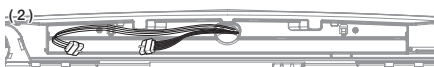
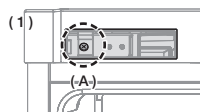

12. Usare una chiave da 11 mm per separare l'albero del cardine superiore. Dare un colpo al cardine superiore e rimontare l'albero del cardine superiore.



13. Inserire il cardine superiore in modo da ingrandire leggermente il foro, quindi rimuovere il cardine superiore per montare lo sportello del frigorifero.

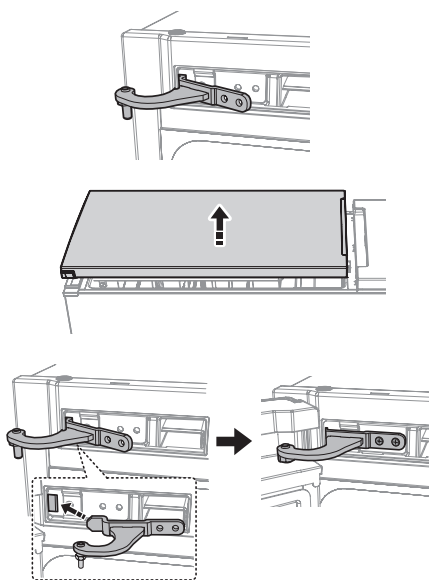

Fase di montaggio



- Montare il cardine superiore sullo sportello del frigorifero.
- Montare il cardine centrale sullo sportello del frigorifero.
- Inserire il cardine centrale sul vano del frigorifero.
- Inserire la vite.

14. Collegare il cavo, quindi inserirlo nel coperchio del selettore dei comandi. Inserire il cavo nel coperchio del cardine, quindi piegare il fissatore in modo che non si stacchi, come illustrato nella figura sottostante.

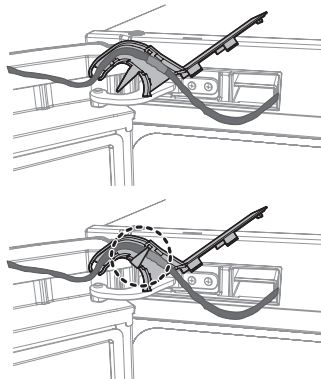

15. Montare il coperchio del cardine in modo che combaci con il cardine stesso.

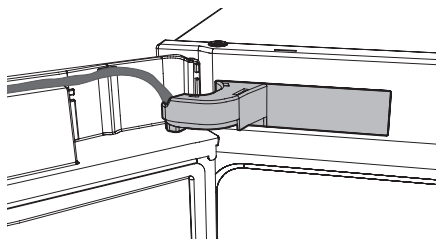

16. Modificare la direzione del cavo sul lato opposto e montare la protezione dello sportello.

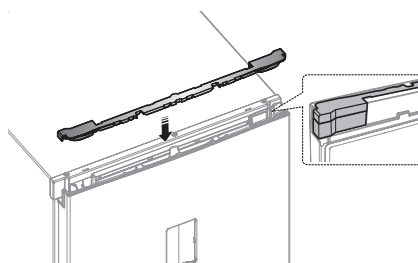

17. Spostare le maniglie da sinistra a destra.



18. Rimuovere le guarnizioni dello sportello del frigorifero e di quello del congelatore e rimontarle dopo averle ruotate di 180°.

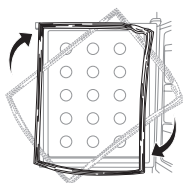

Quando s'inverte lo sportello del congelatore, rimuovere la guarnizione dello sportello del congelatore e la guarnizione interna di sinistra (**A**). In seguito, rimontare la guarnizione interna a destra (**B**). Rimontare la guarnizione dello sportello del congelatore dopo aver eseguito una rotazione di 180°.
(Solo per i modelli RB31F***B e RB29F***B)

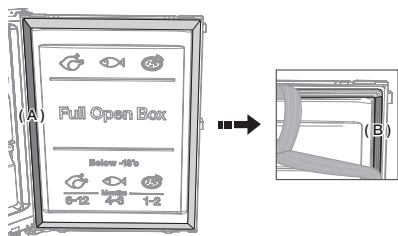

funzionamento del frigorifero

USO DEL PANNELLO DI CONTROLLO

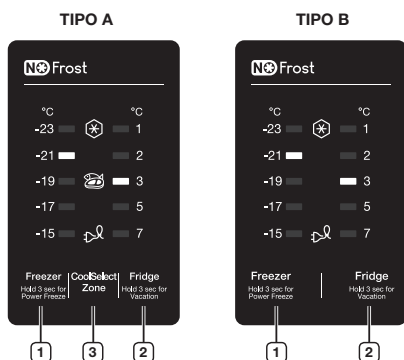

TIPO C

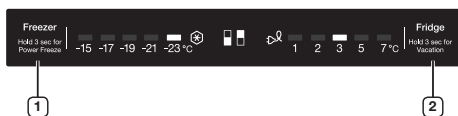

Ogni volta che si preme il pulsante, viene emesso un breve segnale acustico.



Quando non si preme alcun pulsante, i LED del congelatore, del frigorifero e della zona CoolSelect si spengono per garantire il risparmio energetico. I LED di Power Freeze e Vacation sono invece accesi in corrispondenza delle rispettive funzioni. (Solo per modelli RB31F***B, RB29F***B)

1 Freezer (Congelatore)

Premere il pulsante Freezer (Congelatore) per impostare la temperatura desiderata in un intervallo compreso tra -15 °C and -23 °C. La temperatura predefinita è impostata a -19 °C e ogni volta che si preme il pulsante Freeze (Congelamento), la temperatura cambia nell'ordine seguente e l'indicatore di temperatura mostra la temperatura desiderata.



Per attivare la funzione di congelamento rapido Power Freeze, premere questo pulsante per

3 secondi. L'indicatore Power Freeze (❄️) si accende e il frigorifero velocizzerà il tempo necessario per congelare i prodotti nel congelatore. Questa funzione verrà attivata per 50 ore e il display dell'indicatore rimarrà invariato. Questa funzione si spegne automaticamente. Quando il processo di congelamento rapido viene completato, l'indicatore Power Freeze si spegne e il congelatore torna all'impostazione di temperatura precedente. L'utilizzo di questa funzione comporta un aumento del consumo energetico. Ricordarsi di disattivarla quando non è necessaria e di ripristinare l'impostazione di temperatura originale nel congelatore. Per disattivare questa funzione, premere il pulsante Freezer (Congelatore) per 3 secondi. Per congelare grandi quantità di cibo, è necessario attivare la funzione Power Freeze 20 ore prima.

2 Fridge (Frigorifero)

Toccare il tasto Fridge (Frigorifero) per impostare il frigorifero sulla temperatura desiderata tra 1 °C e 7 °C. La temperatura predefinita è impostata a 3 °C e ogni volta che si preme il pulsante Fridge (Frigorifero), la temperatura cambia nell'ordine seguente e l'indicatore di temperatura mostra la temperatura desiderata.





Tenere premuto questo pulsante per 3 secondi per attivare la funzione Vacation (Vacanza). L'indicatore Vacation (Vacanza) (🌴) si illumina e il frigorifero si imposta su una temperatura inferiore a 17 °C per ridurre al minimo il consumo di energia mentre si è fuori casa per una lunga vacanza o un lungo viaggio di lavoro o quando non c'è bisogno di utilizzare il frigorifero. Quando la funzione Vacation è attivata, lo scomparto congelatore resta acceso. La funzione Vacation viene automaticamente disattivata se si regola la temperatura del frigorifero quando è attiva la funzione Vacation. Assicurarsi di togliere il cibo dallo scomparto frigorifero prima di utilizzare la funzione Vacation.



Quando la funzione Vacation è attivata, la funzione Coolselect Zone (area di selezione temperatura di refrigerazione) non funziona. Quando la funzione Vacation viene disattivata, la funzione Coolselect Zone torna a funzionare.

3 Coolselect Zone

Premere il pulsante Coolselect Zone per attivare la relativa funzione.

Quando l'indicatore Coolselect Zone () si accende, è possibile introdurre carne e pesce. Premere nuovamente il pulsante Coolselect Zone: quando l'indicatore Coolselect Zone () si spegne, è possibile conservare verdure.



Quando la funzione Vacation è attivata, il pulsante Coolselect Zone non funziona.

Allarme temperatura (Solo per i modelli con funzione Coolselect Zone)

- Quando lo scomparto congelatore diventa troppo caldo a causa di un'interruzione di corrente, il LED della temperatura lampeggia e viene emesso un segnale acustico. Premere il pulsante Freezer (Congelatore) o Fridge (Frigorifero) per arrestarli.
- Questa condizione si può verificare:
 - Quando si accende il frigorifero.
 - Quando lo scomparto congelatore è troppo caldo a causa di un'interruzione di corrente.

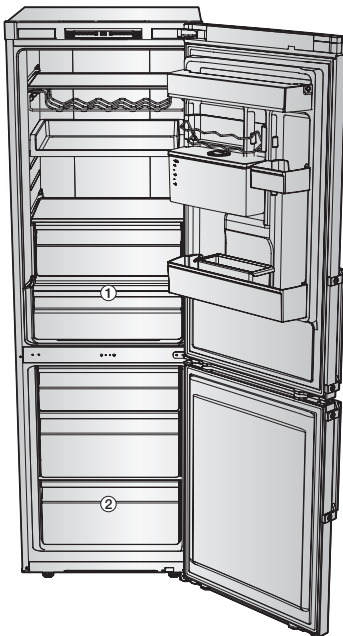

24_ funzionamento



- Alcune delle caratteristiche, come ad esempio il serbatoio d'acqua e la Cool Select Zone (Zona Selezione Freddo) (**1**), potrebbero essere diverse e non disponibili, a seconda dei modelli.
- La frutta o la verdura potrebbe congelarsi nella Cool Select Zone (Zona Selezione Freddo) (opzionale).
- Utilizzare il cassetto inferiore (**2**) se si desidera congelare rapidamente grandi quantità di cibo.

RIPIANO SUPPLEMENTARE



Se il ripiano supplementare è fornito come opzione, è possibile rimuovere tutti i cassetti a eccezione di quello inferiore (**2**) e posizionare il ripiano supplementare immediatamente sopra a quest'ultimo.

Questo non influenza le caratteristiche termiche e meccaniche.

Il volume specificato per lo scomparto congelatore è calcolato senza considerare questi componenti nei modelli dotati di ripiano supplementare.



CARATTERISTICHE DELLO SCOMPARTO CONGELATORE

Etichetta cibo congelato sul pannello dello sportello

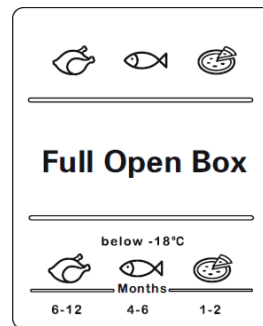

Le figure sopra ai simboli indicano il periodo massimo consentito per la conservazione del prodotto espresso in mesi. Quando si acquistano prodotti congelati, leggere la data di confezionamento o di scadenza.

Congelamento dei cibi

Congelare solo cibi freschi confezionati. Tenere i cibi da congelare lontano dai cibi già congelati. Per evitare che i cibi perdano gusto o si seccino, riporli in contenitori ermetici.

Confezionamento corretto dei cibi:

1. Mettere il cibo nel materiale di imballaggio.
2. Rimuovere tutta l'aria intrappolata all'interno.
3. Sigillare il materiale di imballaggio.
4. Apporre un'etichetta sul materiale di imballaggio con il contenuto e la data.

I seguenti prodotti non sono adatti al confezionamento di cibi:

carta da pacchi, carta oleata, cellofan, sacchetti dei rifiuti e sacchetti della spesa usati.

I seguenti prodotti sono adatti per incartare i cibi:

pellicola di plastica, pellicola in polietilene soffiato, foglio di alluminio e contenitori per congelatore. Questi prodotti possono essere acquistati presso il proprio rivenditore.

I seguenti prodotti sono adatti per sigillare i materiali di imballaggio in cui vengono avvolti i cibi:

fascette di gomma, clip di plastica, laccetti e nastro adesivo resistente al freddo o prodotti simili. Le pellicole soffiate in polietilene e i sacchetti possono essere sigillati con un apposito sigillatore per pellicole.

Durata dei cibi congelati

La durata di conservazione dipende dal tipo di cibo congelato. A una temperatura di -18°C :

- pollame fresco (pollo intero), carne fresca (bistecche, arrostiti): fino a 12 mesi
- pesce (pesce magro, pesce cucinato), gamberi, capesante, calamari freschi: fino a 6 mesi
- Pizza, salame: fino a 2 mesi

La durata di conservazione fa riferimento alle indicazioni fornite sul sito web della Food and Drug Administration (FDA) (<http://www.fda.gov/>).



ATTENZIONE

- La mancata osservanza di questi periodi può causare un avvelenamento da cibo.

Acquisto e conservazione di cibo surgelato

Quando si acquistano cibi surgelati, è importante:

- Verificare che la confezione non sia danneggiata.
- Controllare la data di scadenza.
- La temperatura del congelatore del supermercato dovrebbe essere pari o inferiore a -18°C . In caso contrario, la durata dei cibi congelati sarà minore.
- Acquistare i cibi surgelati per ultimi. Avvolgere il cibo nel giornale o metterlo in un sacchetto freezer prima di portarlo a casa.
- Una volta arrivati a casa, mettere immediatamente il cibo surgelato nello scomparto congelatore. Consumare il cibo congelato entro la data di scadenza.

Scongelamento di cibi congelati

A seconda del tipo e dall'applicazione, scegliere una delle seguenti opzioni:

- A temperatura ambiente.
- Nel frigorifero.
- In un forno elettrico, ventilato o meno.
- In un forno a microonde.



Non ricongelare cibi che stanno iniziando a scongelarsi o che si sono già scongelati. I cibi non possono essere ricongelati prima che vengano cucinati (bolliti o fritti).

Non conservare i prodotti congelati per una durata superiore a quella massima consentita.

UTILIZZO DELL'EROGATORE DI ACQUA (DIPENDE DAI MODELLI)

Con l'erogatore d'acqua, è possibile ottenere acqua fredda facilmente, senza aprire lo sportello del frigorifero.

- Sollevare il portalattine (1).
- Sollevare ed estrarre il serbatoio dell'acqua (2).
- Tenere le maniglie su entrambi i lati per sollevare il serbatoio dell'acqua.
- Pulire l'interno del serbatoio dell'acqua quando lo si usa per la prima volta.
- Riempire il serbatoio con acqua, assicurandosi che si trovi in posizione stabile, per favorire l'uscita dell'acqua.
- Riempire con acqua fino a 4,5 l. Se si riempie di più, l'acqua potrebbe fuoriuscire quando il coperchio è chiuso.
- Se l'acqua gocciola dopo avere riempito il serbatoio dell'acqua per la prima volta, versare nuovamente circa 500 ml d'acqua.
- È impossibile riempire il serbatoio con acqua mentre si trova nel frigorifero.
- Metodo 1.
- Riempire con acqua sollevando il coperchio tondo in direzione della freccia per aprirlo.

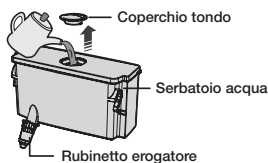

- Metodo 2.
- Si prega di riempire con acqua dopo aver afferrato e sollevato il coperchio per aprirlo.

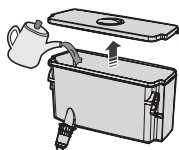

Quando si monta il serbatoio dell'acqua dopo la pulizia, assicurarsi che il rubinetto erogatore sia montato correttamente. Potrebbe causare perdite d'acqua.

- Chiudere lo sportello del frigorifero dopo aver sistemato il serbatoio dell'acqua.
- Confermare che il rubinetto dell'erogatore sia all'esterno dopo aver chiuso lo sportello.



Fissare saldamente il serbatoio dell'acqua allo sportello del frigorifero. In caso contrario, il serbatoio dell'acqua potrebbe non funzionare correttamente. Non utilizzare il frigorifero senza serbatoio dell'acqua. In caso contrario, si potrebbero generare dei problemi di efficienza.



Riempire il serbatoio dell'acqua solo con acqua minerale o acqua purificata.

- Collocare un bicchiere sotto il condotto di uscita dell'acqua e spingere leggermente con il bicchiere la levetta dell'erogatore di acqua. Assicurarsi che il bicchiere sia allineato con l'erogatore per evitare eventuali fuoriuscite di acqua.



Controllare che il dispositivo di blocco sia su "UNLOCK" (Sblocco). L'acqua viene erogata solo con questa impostazione.

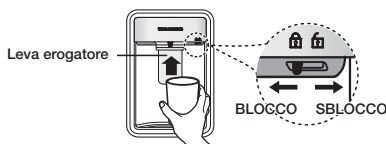

RIMOZIONE DELLE PARTI INTERNE

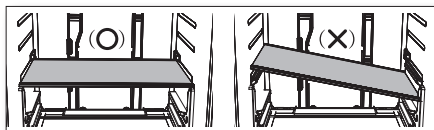

Durante il montaggio, posizionare i ripiani del frigorifero nella posizione corretta e non capovolgerli. Si possono subire lesioni personali o causare danni materiali.



Durante il rimontaggio dei ripiani, assicurarsi che il lato con l'etichetta "Anteriore" sia disposto e rivolto correttamente verso la parte anteriore del frigorifero.

Ripiani

Sollevere delicatamente i ripiani con entrambe le mani e tirarli verso di sé. (Ripiano di vetro)

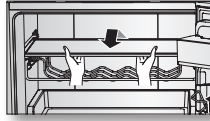

ATTENZIONE Non inserire i ripiani capovolti o con la parte frontale verso il retro del frigorifero. Potrebbero cadere.

Protezioni sportello

Afferrare con decisione le protezioni sportello con entrambe le mani e sollevarle delicatamente per rimuoverle.

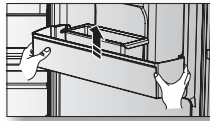

Serbatoio dell'acqua

Sollevere il portaltattine e afferrare con decisione il serbatoio dell'acqua con entrambe le mani, quindi sollevarlo delicatamente verso l'alto per rimuoverlo.

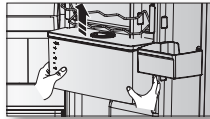

Il serbatoio dell'acqua potrebbe non essere disponibile, dipende dai modelli.

Cassetti

Estrarre i cassetti completamente e quindi sollevarli leggermente per rimuoverli.



- Se lo sportello urta contro i cassetti, rimuoverli sollevandoli verso l'alto dopo aver rimosso i ripiani.

PULIZIA DEL FRIGORIFERO



AVVERTENZA Non usare benzene, diluente o Clorox™ per la pulizia.

Questi prodotti potrebbero danneggiare la superficie dell'elettrodomestico e provocare incendi.



ATTENZIONE Non spruzzare acqua sul frigorifero se è collegato all'alimentazione elettrica, poiché questo potrebbe causare scosse elettriche. Non pulire il frigorifero con benzene, solvente o detergente per automobili, in modo da evitare il rischio di incendi.

1. Scollegare il cavo di alimentazione elettrica del frigorifero.
2. Inumidire leggermente con acqua un panno morbido che non lasci pelucchi o un foglio di carta assorbente.
3. Passare un panno all'interno e all'esterno del frigorifero fino a quando non è pulito e asciutto.
4. Collegare il cavo di alimentazione elettrica del frigorifero.



Non utilizzare alcun tipo di detergente per pulire il frigorifero in quanto tali sostanze possono scolorirlo o danneggiarlo.



Se l'acqua non fuoriesce dall'erogatore, esercitare una leggera pressione sulla parte superiore del serbatoio.

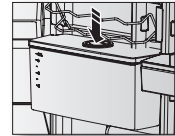

SOSTITUZIONE DELLA LAMPADINA A LED

Quando la lampadina a LED interna ed esterna non funzionano più, non smontare da soli né il coperchio della lampadina né la lampadina a LED stessa.



Si prega di contattare i tecnici autorizzati.

ricerca e risoluzione guasti

PROBLEMA	SOLUZIONE
L'elettrodomestico non funziona affatto o la temperatura è troppo elevata.	<ul style="list-style-type: none"> • Verificare se la spina del cavo di alimentazione è collegata correttamente. • Il controllo della temperatura sul pannello frontale è impostato in modo corretto? • La luce del sole batte direttamente sull'elettrodomestico o vi sono delle fonti di calore nelle vicinanze? • Il retro dell'elettrodomestico è troppo vicino alla parete?
I cibi nel frigorifero vengono congelati.	<ul style="list-style-type: none"> • Il controllo della temperatura sul pannello frontale è impostato sulla temperatura più bassa possibile? • La temperatura circostante è troppo bassa?
Si sentono rumori insoliti.	<ul style="list-style-type: none"> • Controllare se l'elettrodomestico è installato su una superficie stabile e piana. • Il retro dell'elettrodomestico è troppo vicino alla parete? • Oggetti estranei sono caduti dietro o sotto all'elettrodomestico? • Il rumore proviene dal compressore presente nell'elettrodomestico? • Quando i vari accessori si contraggono o si espandono si avverte un ticchettio.
Gli angoli anteriori e i lati dell'elettrodomestico sono caldi e inizia a formarsi della condensa.	<ul style="list-style-type: none"> • Negli angoli anteriori dell'elettrodomestico sono installati dei tubi resistenti al calore per evitare la formazione di condensa. Quando la temperatura circostante aumenta, questa soluzione non sempre è efficace. Tuttavia, questo non è anormale. • In climi molto umidi, si può formare della condensa sulla superficie esterna dell'elettrodomestico quando l'umidità dell'aria entra in contatto con la superficie fredda dell'elettrodomestico stesso.
All'interno dell'elettrodomestico si sente un gorgoglio di liquidi.	<ul style="list-style-type: none"> • Si tratta del refrigerante che raffredda l'interno dell'elettrodomestico.
All'interno dell'elettrodomestico c'è un cattivo odore.	<ul style="list-style-type: none"> • C'è del cibo avariato all'interno del frigorifero? • Incartare i cibi che emanano un odore forte (ad esempio il pesce) in modo che le confezioni siano ermetiche. • Pulire il frigorifero a intervalli regolari e gettare eventuali cibi avariati o sospetti.
C'è uno strato di brina sulle pareti dell'elettrodomestico.	<ul style="list-style-type: none"> • Le aperture di sfogo dell'aria sono bloccate da cibo conservato all'interno del frigorifero? • Creare uno spazio sufficiente tra i cibi in modo da migliorare la ventilazione. • Lo sportello è completamente chiuso?
La condensa si forma sulla parete interna dell'elettrodomestico e attorno alle verdure.	<ul style="list-style-type: none"> • Il cibo con un elevato contenuto di acqua è conservato senza essere coperto in concomitanza con un elevato livello di umidità oppure lo sportello è rimasto aperto per un lungo periodo di tempo. • Conservare il cibo coperto o in contenitori sigillati.

schema del circuito

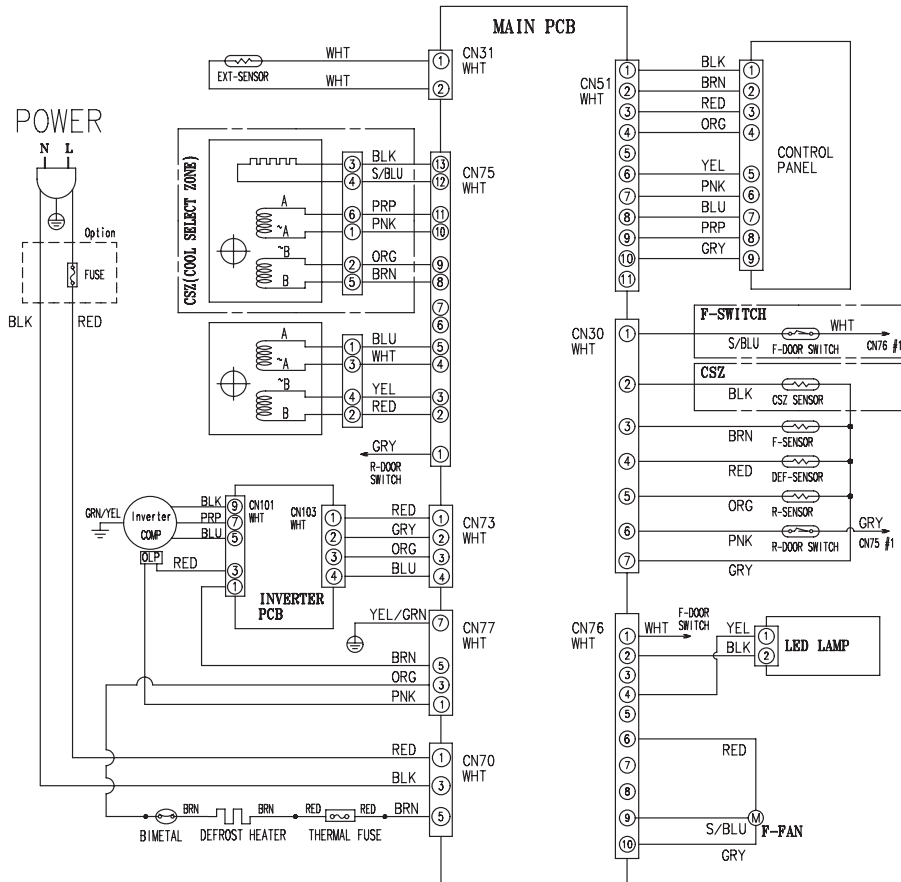

[OPTION TABLE]
9th Character at Model name

9th Character	CSZ	F-SWITCH	REMARK
C	0	0	A++ Model
D	X	X	A+ Model

schema del circuito

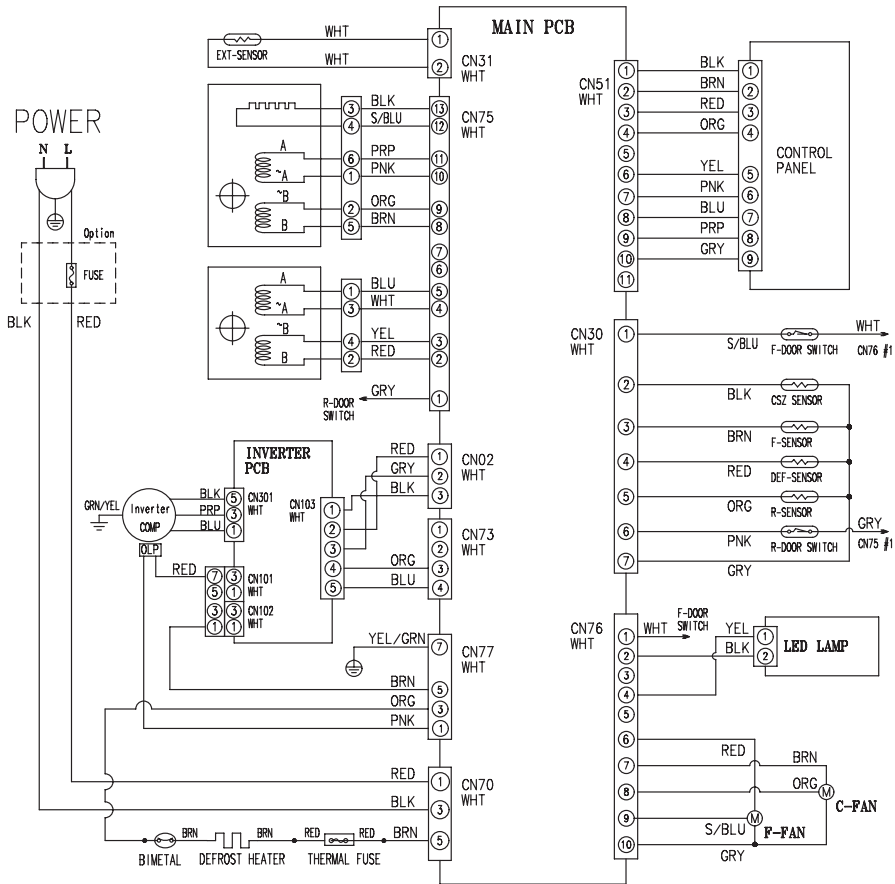

This is applied to the model of which 9th character is "B"
(A+++ Model)

appunto

Limiti temperatura ambiente stanza

Questo frigorifero/congelatore è progettato per funzionare nell'ambito delle temperature ambiente specificate dalla corrispondente classe di temperatura riportata sulla targhetta delle prestazioni di esercizio dello stesso.

Classe	Simbolo	Campo valori temperatura ambiente (°C)
		IEC 62552 (ISO 15502)
Temperata prolungata	SN	da +10 a +32
Temperata	N	da +16 a +32
Subtropicale	ST	da +16 a +38
Tropicale	T	da +16 a +43



Le temperature interne possono essere influenzate da fattori quali la posizione del frigorifero/congelatore, la temperatura ambiente e la frequenza con la quale si apre lo sportello. Regolare la temperatura secondo le necessità in modo da compensare tali fattori.

Corretto smaltimento del prodotto (rifiuti elettrici ed elettronici)

Italiano



(Applicabile nei Paesi con sistemi di raccolta differenziata)

Il simbolo riportato sul prodotto, sugli accessori o sulla documentazione indica che il prodotto e i relativi accessori elettronici (quali caricabatterie, cuffia e cavo USB) non devono essere smaltiti con altri rifiuti al termine del ciclo di vita. Per evitare eventuali danni all'ambiente o alla salute causati dallo smaltimento dei rifiuti non corretto, si invita l'utente a separare il prodotto e i suddetti accessori da altri tipi di rifiuti, conferendoli ai soggetti autorizzati secondo le normative locali.

Gli utenti domestici sono invitati a contattare il rivenditore presso il quale è stato acquistato il prodotto o l'autorità competente per tutte le informazioni relative alla raccolta differenziata di questo tipo di materiali.

Gli utenti professionali (imprese e professionisti) sono invitati a contattare il proprio fornitore e verificare i termini e le condizioni del contratto di acquisto. Questo prodotto e i relativi accessori elettronici non devono essere smaltiti unitamente ad altri rifiuti commerciali.

Contatta SAMSUNG WORLD WIDE
Se avete commenti o domande sui prodotti Samsung,
contattate il Servizio Clienti Samsung
Samsung Electronics Italia S.p.A Via C. Donat Cattin, 5 20063,
Cernusco Sul Naviglio (MI)
800 - SAMSUNG(726-7864)
www.samsung.com



DA68-02833G-08