

## DVD Recorder

Istruzioni per l'uso

Si dichiara che l'apparecchio è stato fabbricato in conformità all'art. 2, Comma 1 del D.M. 28.08.1995 n. 548.

💡 Per scoprire utili suggerimenti, consigli e informazioni riguardo i prodotti e i servizi Sony visitare: [www.sony-europe.com/myproduct/](http://www.sony-europe.com/myproduct/)

RDR-DC90/DC100/DC200/DC500  
RDR-DC105/DC205/DC305/DC505



# ATTENZIONE

Per ridurre il pericolo di incendi o scosse elettriche non esporre questo apparecchio a pioggia o umidità.

Per evitare scosse elettriche, non aprire l'apparecchio. Per le riparazioni rivolgersi solo a personale qualificato.

Il cavo di alimentazione deve essere sostituito solo da personale qualificato.

Le pile o un apparecchio con le pile installate non devono essere esposti al calore eccessivo come la luce diretta del sole, il fuoco o così via.

CLASS 1 LASER PRODUCT  
LASER KLASSE 1  
LUOKAN 1 LASERLÄITE  
KLASS 1 LASERAPPARAT

Questo apparecchio è classificato come prodotto LASER DI CLASSE 1. Il CONTRASSEGNO DI PRODOTTO LASER DI CLASSE 1 si trova sul retro dell'unità.

## AVVERTENZA

L'uso di strumenti ottici con il presente prodotto può causare problemi alla vista. Dato che il raggio laser usato in questo registratore DVD è pericoloso per gli occhi, non cercare di smontare l'apparecchio.

Per le riparazioni rivolgersi solo a personale qualificato.

CAUTION CLASS 1 LASER PRODUCT  
INHERENT RISK: EXPOSURE TO THE BEAM  
ATTENTION RADIATION LASER VISIBLE ET INVISIBLE DE CLASSE 1  
QUAND OUVERT: EXPOSURE TOUTE EXPOSITION AU FASCEAU  
ADVARSEL KLASSE 1 LASER UDSEENLIG OG UOJSEENLIG LASERSTRÅLE  
DAGDA UDSEETLIGE FOR STRÅLING  
WARNING CLASS 1 LASER PRODUCT LASER RADIATION HAZARD  
DANGER OF OPTICAL INJURY FROM LASER RADIATION  
VORSICHT BEI GEÖFFNETER ABDECKUNG BEI SICHTBARE UND UNSICHTBARE  
LASERSTRÄHLEN UND KLASSE 1 LASERSTRÄHLEN  
VORWADELNACHT DEM LASERSTRÄHLEN AUSSETZEN  
PRECAUCIÓN CUANDO SE ABRE POR FENOMENOS LASER DE CLASSE 1 VISIBLE  
E INVISIBLE SE PUEDE EXPONER A LA LUZ DEL LASER  
MATTASSA OLET AUKTIVNA NÄRVÄLLE JA  
NÄRVÄLLETTÄVÄLLE LUOKAN 1 LASERLÄITTE  
ÄLÄ KATSO SÄTEESSEEN  
注意 二級レーザー製品 CLASS 1 LASER PRODUCT  
レーザー光線に直接照射されると有害です。直射光線に注意してください。  
PRELİM 4

Questa etichetta si trova sull'alloggiamento di protezione dai raggi laser all'interno del rivestimento.

## Precauzioni

- Questo apparecchio funziona con una tensione da 220 – 240 V CA, 50/60 Hz. Verificare che la tensione operativa dell'apparecchio sia identica alla tensione di alimentazione locale.
- Per evitare il pericolo di incendi o scosse elettriche, non collocare oggetti contenenti liquidi, ad esempio, un vaso, sull'apparecchio.
- Installare questo sistema in modo che il cavo di alimentazione possa essere scollegato immediatamente dalla presa a muro in caso di problemi.



## Trattamento del dispositivo elettrico ed elettronico a fine vita (applicabile in tutti i paesi dell'Unione Europea e in altri paesi europei con sistema di raccolta differenziata)

Questo simbolo sul prodotto o sulla confezione indica che il prodotto non deve essere considerato come un normale rifiuto domestico, ma deve invece essere consegnato ad un punto di raccolta appropriato per il riciclo di apparecchi elettrici ed elettronici. Assicurandovi che questo prodotto sia smaltito correttamente, voi contribuirete a prevenire potenziali conseguenze negative per l'ambiente e per la salute che potrebbero altrimenti essere causate dal suo smaltimento inadeguato. Il riciclaggio dei materiali aiuta a conservare le risorse naturali. Per informazioni più dettagliate circa il riciclaggio di questo prodotto, potete contattare l'ufficio comunale, il servizio locale di smaltimento rifiuti oppure il negozio dove l'avete acquistato.

GUIDE Plus+ (1) è un marchio di fabbrica registrato o di fabbrica di, (2) fabbricato sotto licenza di, e (3) oggetto di diversi brevetti internazionali e di brevetti depositati sotto licenza o proprietà di, Gemstar-TV Guide International, Inc. e/o di una sua società affiliata.

GEMSTAR-TV GUIDE INTERNATIONAL, INC. E/O LE SUE FILIALI NON SONO IN ALCUN CASO RESPONSABILI DELL'ESATTTITUDE DEI PALINSESTI PRESENTI NEL SISTEMA GUIDE PLUS+. IN ALCUN CASO GEMSTAR-TV GUIDE INTERNATIONAL, INC. E/O LE SUE FILIALI POTRANNO ESSERE RITENUTI RESPONSABILI PER QUALSIASI DANNO DIRETTO, INCIDENTALE, CONSEQUENZIALE, INDIRECTO O PER RISARCIMENTI DI DANNI IN RELAZIONE ALLA FORNITURA O L'UTILIZZO DI QUALSIASI INFORMAZIONE CHE SIA, APPARECCHIO O SERVIZIO DEL SISTEMA GUIDE PLUS+.

Europe Only



**Pb**

### **Trattamento delle pile esauste (applicabile in tutti i paesi dell'Unione Europea e in altri paesi Europei con sistema di raccolta differenziata)**

Questo simbolo sul prodotto o sulla confezione indica che la pila non deve essere considerata un normale rifiuto domestico.

Su alcuni tipi di pile questo simbolo potrebbe essere utilizzato in combinazione con un simbolo chimico. I simboli chimici per il mercurio (Hg) o per il piombo (Pb) sono aggiunti, se la batteria contiene più dello 0,0005% di mercurio o dello 0,004% di piombo.

Assicurandovi che le pile siano smaltite correttamente, contribuirete a prevenire potenziali conseguenze negative per l'ambiente e per la salute che potrebbero altrimenti essere causate dal loro inadeguato smaltimento. Il riciclaggio dei materiali aiuta a conservare le risorse naturali.

In caso di prodotti che per motivi di sicurezza, prestazione o protezione dei dati richiedono un collegamento fisso ad una pila interna, la stessa dovrà essere sostituita solo da personale di assistenza qualificato.

Consegnare il prodotto a fine vita al punto di raccolta idoneo allo smaltimento di apparecchiature elettriche ed elettroniche; questo assicura che anche la pila al suo interno venga trattata correttamente.

Per le altre pile consultate la sezione relativa alla rimozione sicura delle pile. Conferire le pile esauste presso i punti di raccolta indicati per il riciclo.

Per informazioni più dettagliate circa lo smaltimento della pila esausta o del prodotto, potete contattare il Comune, il servizio locale di smaltimento rifiuti oppure il negozio dove l'avete acquistato.

Il fabbricante di questo prodotto è Sony Corporation, 1-7-1 Konan Minato-ku Tokyo, 108-0075, Giappone. Il rappresentante autorizzato ai fini della Compatibilità Elettromagnetica e della sicurezza del prodotto è Sony Deutschland GmbH, Hedelfinger Strasse 61, 70327, Stoccarda Germania. Per qualsiasi problema relativo all'assistenza o alla garanzia, si prega di fare riferimento agli indirizzi indicati nei documenti di assistenza e garanzia forniti con il prodotto.

## **Precauzioni**

Il presente apparecchio è stato testato ed è risultato conforme ai limiti imposti dalla Direttiva EMC utilizzando un cavo di collegamento di lunghezza inferiore a 3 metri.

### **Sicurezza**

Se un qualunque oggetto solido o sostanza liquida dovesse penetrare nell'apparecchio, scollegarlo e farlo controllare da personale qualificato prima di riutilizzarlo.

### **Informazioni sul disco rigido**

Il disco rigido ha una densità ad alta memorizzazione, il che consente di effettuare registrazioni di lunga durata e di accedere rapidamente ai dati scritti. Tuttavia, esso può venire danneggiato facilmente da urti, vibrazioni o polvere e va tenuto lontano dalle calamite. Per evitare la perdita di dati importanti, prendere le seguenti precauzioni:

- Non sottoporre il registratore a forti urti.
- Non collocare il registratore in luoghi soggetti a vibrazioni meccaniche o instabili.
- Non collocare il registratore sopra ad una superficie calda, come un videoregistratore o amplificatore (ricevitore).
- Non utilizzare il registratore in un posto soggetto a forti sbalzi di temperatura (gradiente della temperatura inferiore a 10 °C/ora).
- Non spostare il registratore con il cavo di alimentazione collegato.
- Non scollegare il cavo di alimentazione quando l'apparecchio è acceso.

- Quando si scollega il cavo di alimentazione, spegnere l'apparecchio ed accertarsi che l'unità del disco rigido non sia in funzione (l'orologio è visualizzato sul display del pannello frontale per almeno 30 secondi e la registrazione o la duplicazione si è interrotta).
- Non spostare il registratore per almeno un minuto dopo aver scollegato il cavo di alimentazione.
- Non cercare di sostituire o potenziare il disco rigido da soli, poiché ciò può causare un problema nel funzionamento.

Se dovesse verificarsi un problema di funzionamento nell'unità del disco rigido, non è possibile recuperare i dati persi. L'unità del disco rigido è solo uno spazio di memorizzazione temporaneo.

## Informazioni sulla riparazione del disco rigido

- Il contenuto dell'unità del disco rigido potrebbe essere controllato in caso di riparazione o ispezione durante un problema di funzionamento o una modifica. Tuttavia, Sony non eseguirà una copia di sicurezza né salverà il contenuto.
- Se il disco rigido deve essere formattato o sostituito, questa operazione sarà eseguita a discrezione della Sony. Tutto il contenuto dell'unità del disco rigido sarà cancellato, incluso il contenuto che infrange le leggi sul copyright.

## Fonti di alimentazione

- Anche da spento, il registratore continua a essere alimentato con energia elettrica CA finché rimane collegato alla presa di rete.
- Se si prevede di non utilizzare il registratore per un lungo periodo di tempo, scollegarlo dalla presa di rete. Per scollegare il cavo di alimentazione CA afferrare la presa, evitando di tirare il cavo stesso.

## Installazione

- Collocare il registratore in un ambiente che consenta un'adeguata circolazione d'aria per prevenire il surriscaldamento interno.
- Non collocare il registratore su superfici morbide, ad esempio, su un tappeto, che potrebbero ostruire le prese di ventilazione.
- Non installare l'apparecchio in spazi ristretti, ad esempio, in una libreria o simili.
- Non collocare il registratore in prossimità di fonti di calore o in luoghi esposti alla luce diretta del sole, eccessivamente polverosi o soggetti a scosse meccaniche.
- Non collocare il registratore in posizione inclinata. È progettato per essere utilizzato soltanto in posizione orizzontale.
- Tenere il registratore e i dischi lontano da apparecchiature con forti magneti, come forni a microonde o grandi diffusori.
- Non collocare oggetti pesanti sopra il registratore.

## Registrazione

Prima di una registrazione, si consiglia di eseguire delle registrazioni di prova.

## Compensazione per le registrazioni perse

Sony non è responsabile e non compenserà per qualsiasi registrazione persa o relativa perdita, compreso quando le registrazioni non vengono eseguite a causa di motivi che includono il guasto del registratore o quando il contenuto di una registrazione viene perso o danneggiato come risultato di un guasto del registratore o di una riparazione effettuata al registratore. Sony non ripristinerà, recupererà né replicherà il contenuto registrato in nessuna circostanza.

## Copyright

- È possibile che programmi televisivi, film, videocassette, dischi e altro materiale siano protetti da copyright. La registrazione non autorizzata di tale materiale potrebbe contravvenire alle disposizioni delle leggi sul copyright. Inoltre, è possibile che l'uso di questo registratore con trasmissioni televisive via cavo richieda l'autorizzazione da parte dell'emittente televisiva via cavo e/o del proprietario del programma.
- Questo prodotto incorpora la tecnologia di protezione del copyright, a tutela dei brevetti e di altri diritti di proprietà intellettuale negli U.S.A. L'utilizzo di questa tecnologia di protezione del copyright deve essere autorizzato da Macrovision ed è inteso solo per l'uso domestico e per altri usi di visione limitata, salvo quanto diversamente autorizzato da Macrovision. Non è consentito lo smontaggio o la manomissione.

- Qualsiasi utilizzo di questo prodotto diverso dall'uso personale del cliente in qualche modo che è conforme allo standard MPEG-2 per la codifica delle informazioni video per i supporti confezionati è espressamente vietato a meno che non si disponga di una licenza con brevetti applicabili nel portafoglio di brevetti MPEG-2. Tale licenza è disponibile da MPEG LA, L.L.C., 250 Steele Street, Suite 300, Denver, Colorado 80206.
- "PhotoTV HD" e il logo "PhotoTV HD" sono marchi di fabbrica di Sony Corporation.

### Funzione di protezione da copia

Poiché il registratore dispone di una funzione di protezione da copia, i programmi ricevuti tramite sintonizzatore esterno (non in dotazione) potrebbero contenere segnali di protezione da copia (funzione di protezione da copia) non registrabili, a seconda del tipo di segnale.

### IMPORTANTE

Avvertenza: questo registratore è in grado di mantenere sullo schermo del televisore un fermo immagine o un'indicazione su schermo per un tempo indeterminato. Se un fermo immagine o un'indicazione vengono visualizzati sullo schermo del televisore per un periodo di tempo prolungato, quest'ultimo potrebbe venire danneggiato in modo irreparabile. Gli schermi con display al plasma e televisori a proiezione sono particolarmente soggetti a questa eventualità.

Per qualsiasi domanda o problema riguardante il registratore, rivolgersi al rivenditore Sony più vicino.

## Informazioni relative a questo manuale

### Verificare il nome del modello

Le istruzioni in questo manuale riguardano 8 modelli: RDR-DC90, RDR-DC100, RDR-DC105, RDR-DC200, RDR-DC205, RDR-DC305, RDR-DC500 e RDR-DC505. Verificare il nome del proprio modello osservando il pannello frontale del registratore.

- In questo manuale, il disco rigido interno viene talvolta indicato con l'espressione "HDD" e il termine "disco" viene utilizzato come riferimento generico per il disco rigido, i DVD o i CD, a meno che non venga specificato diversamente dal testo o dalle illustrazioni.
- Le icone, come , elencate sopra a ciascuna spiegazione indicano quale tipo di supporto può essere utilizzato con la funzione che viene spiegata. Per i dettagli vedere "Dischi su cui è possibile eseguire la duplicazione" a pagina 117 e "Dischi che possono essere riprodotti" a pagina 119.
- Le istruzioni contenute in questo manuale descrivono i comandi presenti sul telecomando. È inoltre possibile utilizzare i comandi sul registratore se questi hanno nomi uguali o simili a quelle sul telecomando.
- È possibile che le illustrazioni relative alle indicazioni su schermo utilizzate nel presente manuale non corrispondano a quanto visualizzato sul televisore in uso.

- Le informazioni necessarie da sapere (per evitare il funzionamento sbagliato) sono elencate sotto l'icona . Le informazioni piacevoli da sapere (suggerimenti e altre informazioni utili) sono elencate sotto l'icona .
- Per le illustrazioni viene utilizzato l'RDR-DC105/DC205/DC305/DC505.
- Le spiegazioni relative ai DVD fornite in questo manuale si riferiscono ai DVD creati da questo registratore. Tali spiegazioni non riguardano i DVD creati su altri registratori e riprodotti su questo registratore.

# Indice

ATTENZIONE .....	2
Precauzioni .....	3
Guida delle parti e dei comandi .....	10

## Collegamenti e impostazioni

Collegamento del registratore .....	15
Punto 1: Collegamento del cavo dell'antenna .....	16
Punto 2: Collegamento del televisore e del componente audio .....	17
Collegamento di un cavo SCART .....	17
Collegamento di un cavo HDMI .....	17
Collegamento di altri cavi .....	18
Informazioni sulle funzioni "Controllo per HDMI" per BRAVIA Sync (solo per i collegamenti HDMI) .....	20
Punto 3: Inserimento di un modulo ad accesso condizionato (CAM) (solo RDR-DC105/DC205/DC305/DC505) .....	21
Punto 4: Collegamento del cavo di alimentazione .....	21
Punto 5: Preparativi per il telecomando .....	22
Controllo del televisore con il telecomando .....	22
Cambiamento delle posizioni dei programmi del registratore usando il telecomando .....	23
Punto 6: Impostazione Rapida .....	24
Collegamento di un videoregistratore o di una periferica analogica .....	26
Collegamento alla presa LINE 1/DECODER .....	26
Collegamento alle prese LINE 2 IN sul pannello frontale .....	27
Collegamento di un decoder esterno .....	28
Collegamento di un decoder .....	28
Impostazione delle posizioni dei programmi del decoder esterno (decoder analogico PAY-TV/Canal Plus) .....	29

## Operazioni di base

Uso del menu di sistema .....	30
Registrazione di un programma televisivo sul disco rigido .....	31
Uso della funzione di timer rapido .....	32
Riproduzione del programma registrato (Elenco Titoli) .....	32
Per guardare i programmi televisivi .....	34
Visualizzazione delle informazioni sul programma/ sulla riproduzione .....	35
Uso dell'Elenco Preferiti (solo per le trasmissioni digitali) .....	36

---

## **Registrazione sul disco rigido (“GUIDE Plus+”)**

Uso del display GUIDE Plus+ .....	37
Elenco delle informazioni sui programmi preferiti (La Mia TV) .....	38
Registrazione ad un tasto (GUIDE Plus+) .....	39
Registrazione dei programmi usando la registrazione in serie .....	41
Impostazione manuale del timer (Agenda) .....	42
Impostazione manuale del timer (Elenco timer) .....	43
Controllo/Cambiamento/Annullamento delle impostazioni del timer (Agenda) .....	44
Controllo/cambiamento delle impostazioni del timer .....	44
Annullamento delle impostazioni del timer .....	44
Cambiamento delle impostazioni del sistema GUIDE Plus+ (Installazione) .....	45
Impostazioni della lingua/della durata di registrazione/dello scaricamento durante la notte (Preferenze personali) .....	45
Ripristino delle impostazioni del sistema GUIDE Plus+ (Inizia la sequenza di installazione) .....	46
Registrazione dall'apparecchio collegato .....	46

---

## **Registrazione sul disco rigido (“Guida (Digitale)”)**

Uso del display EPG (Guida elettronica ai programmi) .....	48
Uso dell'Elenco Preferiti Digitali .....	49
Registrazione ad un tasto usando l'EPG .....	50
Registrazione dei programmi televisivi usando l'EPG .....	51
Registrazione dei programmi usando la registrazione in serie (solo modelli per il Regno Unito) .....	52
Impostazione manuale del timer (Manuale) .....	53
Registrazione dei programmi stereo e bilingue .....	55
Controllo/Cambiamento/Annullamento delle impostazioni del timer (Elenco timer) .....	55
Controllo/cambiamento delle impostazioni del timer .....	55
Annullamento delle impostazioni del timer .....	56
Registrazione dall'apparecchio collegato .....	56

---

## Riproduzione

Riproduzione di dischi e programmi registrati	57
Pausa in una trasmissione televisiva (Pausa TV/Pausa TV dal vivo)	59
Riproduzione dall'inizio del programma in corso di registrazione (Chase Play)	60
Riproduzione di una registrazione precedente mentre è in corso un'altra registrazione (Registrazione e riproduzione simultanee)	60
Ricerca di un tempo/un titolo/un capitolo/una traccia, ecc.	60
Riproduzione ripetuta (Ripetizione)	61
Riproduzione dei file DivX/musicali/di foto	62
Copia dei file DivX/musicali/di foto sul disco rigido	62
Riproduzione dei file video DivX	64
Riproduzione dei CD musicali e MP3	66
Riproduzione dei file di foto	68
Riproduzione dalla periferica USB	71
Copia dei file DivX/musicali/di foto su un disco	71

---

## Cancellazione e modifica

Prima della modifica	72
Cancellazione e modifica di un titolo	72
Cancellazione di un titolo (Elimina)	73
Cancellazione di una parte di un titolo (Elim. A-B)	73
Divisione di un titolo (Dividi)	74
Assegnazione di un titolo (Rinomina)	74
Creazione e modifica di una Playlist	75
Creazione di un titolo di Playlist	75
Cancellazione di un titolo di Playlist	76
Modifica di un titolo di Playlist	76

---

## Duplicazione (HDD ↔ DVD)

Prima della duplicazione	78
Duplicazione dal disco rigido su un DVD (HDD → DVD)	79
Duplicazione da un DVD finalizzato al disco rigido (DVD → HDD)	81
Riproduzione del disco su un altro apparecchio DVD (Finalizzazione)	82

---

## Duplicazione da camcorder HDD/DV

Duplicazione da camcorder HDD	83
Preparativi per la duplicazione con camcorder HDD	84
Duplicazione One Touch da camcorder HDD (ONE-TOUCH DUB)	84
Duplicazione dal camcorder HDD usando le indicazioni su schermo (Duplicazione camcorder HDD)	85
Duplicazione da camcorder DV	86
Preparativi per la duplicazione con camcorder DV	86
Duplicazione One Touch dal camcorder DV (ONE-TOUCH DUB)	87
Duplicazione dal camcorder DV usando le indicazioni su schermo (Duplicazione DV)	88

---

## Impostazioni e regolazioni

Usò dei menu di impostazione del disco (Configurazione Disco) . . . . .	89
Impostazioni del disco (Informazioni disco) . . . . .	89
Formattazione del disco rigido (Formato HDD) . . . . .	90
Usò dei menu di impostazione (Configurazione Iniziale) . . . . .	91
Impostazione Orologio . . . . .	91
Impostazioni di ricezione dell'antenna (Canale) . . . . .	92
Impostazioni del registratore (Sistema 1) . . . . .	95
Impostazioni del registratore (Sistema 2) . . . . .	97
Impostazioni della lingua (Lingua) . . . . .	98
Impostazioni video (Video In/Out) . . . . .	99
Impostazioni di ingresso audio (Ingresso Audio) . . . . .	102
Impostazioni dell'uscita audio (Uscita Audio) . . . . .	104
Impostazioni di limitazione (Protezione) . . . . .	106
Impostazione Rapida (Ripristino del registratore) . . . . .	107

---

## Altre informazioni

Soluzione dei problemi . . . . .	108
Ripristino del registratore . . . . .	116
Dischi su cui è possibile eseguire la duplicazione . . . . .	117
Dischi che possono essere riprodotti . . . . .	119
Informazioni sul modo di registrazione . . . . .	121
Elenco dei codici della lingua . . . . .	123
Note relative a questo registratore . . . . .	124
Note sui file MP3, file di immagine JPEG, file video DivX e i.Link . . . . .	125
Caratteristiche tecniche . . . . .	127
Indice analitico . . . . .	129

# Guida delle parti e dei comandi

Per maggiori informazioni, vedere le pagine fra parentesi.

## Telecomando

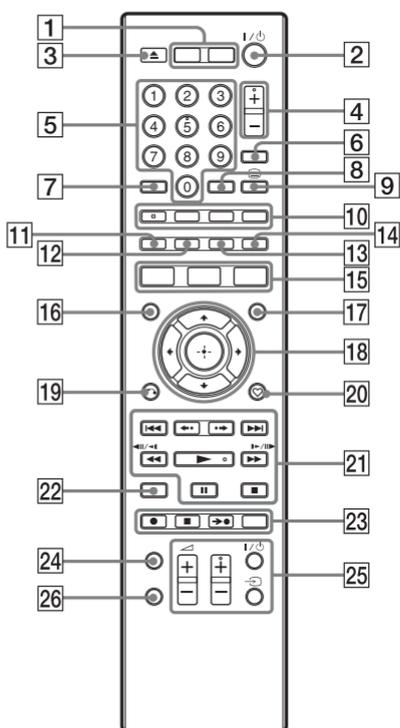

**1 HDD (57)**

Cambia al disco rigido.

**DVD (57)**

Cambia al DVD.

**2 I/⏻ (accensione/attesa) (24)**

Accende o spegne il registratore.

**3 ▲ (apertura/chiusura) (57)**

Apri o chiude il vassoio del disco.

**4 PROG (programma) +/- (31)**

Il tasto + è dotato di un punto a sfioramento\*.

**5 Tasti numerici (60)**

Il tasto numerico 5 è dotato di un punto a sfioramento\*.

**6 INPUT (selezione di ingresso) (46)**

Seleziona una sorgente in ingresso.

**7 CLEAR (62)**

**8 ZOOM (69)**

Esegue la zomata su un'immagine a schermo intero.

**9 ☰ (testo) (35)**

Questa funzione del tasto non è disponibile in alcune zone.

**10 AUDIO (58)**

Il tasto AUDIO è dotato di un punto a sfioramento\*.

**SUBTITLE (58)**

Seleziona una lingua dei sottotitoli.

**MENU (58)**

Visualizza il menu del disco.

**TIMER (42, 44, 53, 55)**

**11 Rosso (39, 48)**

**12 Verde (37, 48)**

**13 Gialla (37, 48)**

**14 Azzurro (37, 48)**

**15 SYSTEM MENU (30, 89)**

**TITLE LIST (32, 57, 72)**

**TOP MENU (58)**

**GUIDE (37, 48)**

Visualizza la schermata del sistema GUIDE Plus+® o quella di EPG.

**16 MARKER (32, 61)**

**17 INFO (informazioni) (37, 48)**

Visualizza le informazioni sul programma.

**18 ◀/↑/↓/→/⊕ (enter) (24)**

Seleziona una voce desiderata.

**19 ↶ RETURN (24)**

**20**  **(preferiti) (36, 49)**

Visualizza l'Elenco Preferiti.

**21**  **(precedente/  
successivo) (58)**

**PAGE +/- (37, 48)**

Cambia l'elenco dei programmi per pagina.

 **(ripetizione immediata/  
avanzamento immediato) (58)**

 **(ricerca/  
rallentatore/fermo immagine)  
(58)**

**DAY +/- (37, 48)**

Cambia l'elenco dei programmi per giorno.

 **(riproduzione) (57)**

**II (pausa) (31, 58)**

 **(arresto) (57)**

Il tasto  è dotato di un punto a sfioramento\*.

**22** **DISPLAY (35)**

Visualizza lo stato di riproduzione.

**23**  **REC (31)**

 **REC STOP (31)**

  **SYNCHRO REC**

La funzione di questo tasto non è disponibile.

**REC MODE (31)**

Seleziona il modo di registrazione.

**24** **TV/RADIO (34)**

Cambia tra i canali televisivi e quelli radiofonici.

**25** **TV**  **(accensione/attesa) (22)**

**TV**  **(selezione di ingresso)  
(22)**

**TV**  **(volume) +/- (22)**

**TV PROG (programma) +/- (22)**

Il tasto + è dotato di un punto a sfioramento\*.

**26** **TV/DVD (22)**

Cambia tra il modo TV e il modo DVD.

\* Quando si aziona il registratore usare il punto a sfioramento come riferimento.

## Pannello frontale

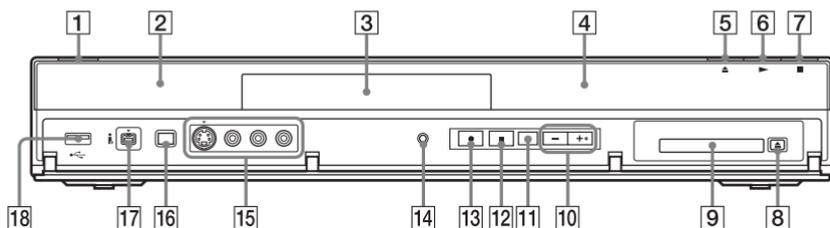

- 1** **I/⏻ (accensione/attesa) (24)**  
Accende o spegne il registratore.
- 2** **Ⓜ (sensore per comando a distanza) (22)**
- 3** **Vassoio del disco (57)**
- 4** **Display del pannello frontale (13)**
- 5** **▲ (apertura/chiusura) (57)**  
Aprire o chiude il vassoio del disco.
- 6** **▶ (riproduzione) (57)**  
Il tasto ▶ è dotato di un punto a sfioramento\*.
- 7** **■ (arresto) (57)**
- 8** **▲ (espulsione) (solo RDR-DC105/DC205/DC305/DC505) (21)**  
Rimuove il CAM dallo slot per CAM.
- 9** **Slot per CAM (Modulo ad accesso condizionato) (solo RDR-DC105/DC205/DC305/DC505) (21)**
- 10** **PROGRAM +/- (31)**  
Il tasto + è dotato di un punto a sfioramento\*.
- 11** **INPUT (selezione di ingresso) (46)**  
Seleziona una sorgente in ingresso.
- 12** **■ REC STOP (31)**
- 13** **● REC (31)**
- 14** **RESET**  
Quando il registratore non funziona correttamente, premere il tasto RESET.
- 15** **Prese LINE 2 IN (S VIDEO/VIDEO/L(MONO) AUDIO R) (27)**  
Collegare un videoregistratore o una periferica di registrazione simile a queste prese.
- 16** **ONE-TOUCH DUB (84, 87)**  
Avvia la duplicazione da una videocamera digitale collegata.
- 17** **Pres a  DV IN (86)**  
Collegare un camcorder DV a questa presa.
- 18** **Pres a  USB (62, 83)**  
Collegare una periferica USB a questa presa.

\* Quando si aziona il registratore usare il punto a sfioramento come riferimento.

## Display del pannello frontale

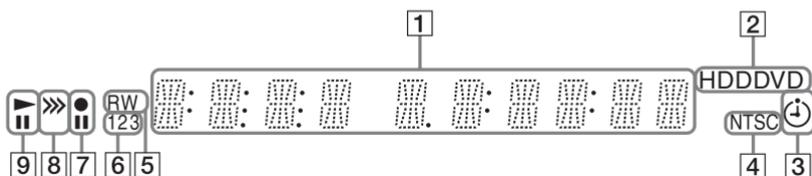

### 1 Visualizza le seguenti informazioni:

- Tempo di riproduzione/registrazione
- Numero del titolo attuale
- Orologio
- Posizione del programma
- Indicazione UPDATE

Quando il registratore sta aggiornando le informazioni appare "UPDATE".

### 2 HDD

Si illumina quando il disco rigido è selezionato.

### DVD

Si illumina quando il DVD è selezionato.

### 3 Indicatore del timer (53)

Si illumina quando il timer per la registrazione è impostato.

### 4 Indicatore NTSC (101)

Si illumina quando si riproduce un disco NTSC.

### 5 Tipo di disco

"RW" si illumina quando un disco DVD+RW/DVD-RW è caricato.

"R" si illumina quando un DVD+R/DVD-R è caricato.

### 6 Indicatore del modo di comando (97)

Visualizza il numero del modo di comando attuale per il registratore.

### 7 Stato di registrazione

### 8 Indicatore di direzione della duplicazione

### 9 Stato di riproduzione

## Pannello posteriore

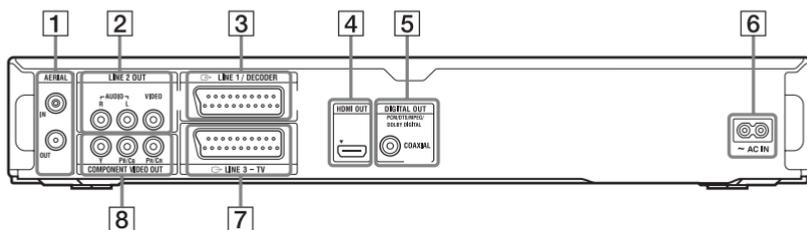

- |  |   |
|--|---|
| <b>1</b> Prese AERIAL IN/OUT (16)                | <b>5</b> Presa DIGITAL OUT (COAXIAL) (18)                 |
| <b>2</b> Prese LINE 2 OUT (R-AUDIO-L/VIDEO) (18) | <b>6</b> Terminale AC IN (21)                             |
| <b>3</b> Presa LINE 1/DECODER (26)               | <b>7</b> Presa LINE 3 - TV (17)                           |
| <b>4</b> Presa HDMI OUT (17)                     | <b>8</b> Prese COMPONENT VIDEO OUT (Y, Pb/Cb, Pr/Cr) (18) |

## Collegamento del registratore

Seguire i punti da 1 a 6 per eseguire i collegamenti e regolare le impostazioni del registratore. Non collegare il cavo di alimentazione finché si raggiunge “Punto 4: Collegamento del cavo di alimentazione” a pagina 21.



- Per un elenco degli accessori in dotazione vedere “Caratteristiche tecniche” (pagina 127).
- Inserire saldamente le spine dei cavi per evitare disturbi indesiderati.
- Consultare le istruzioni in dotazione con i componenti da collegare.
- Non è possibile collegare questo registratore a un televisore privo di una presa SCART o di ingresso video.
- Assicurarsi di scollegare il cavo di alimentazione di ciascun componente prima di eseguire i collegamenti.

## Punto 1: Collegamento del cavo dell'antenna

Collegare il cavo dell'antenna seguendo i punti indicati sotto.

“Modo di attesa” è impostato su “Modo1” (impostazione predefinita) in Impostazione “Sistema 1” e l'immagine non appare sul televisore quando il registratore è nel modo di attesa. Per guardare la televisione nel modo di attesa, impostare “Modo di attesa” su “Modo2” in “Punto 6: Impostazione Rapida” (pagina 24) o usare uno splitter per dividere i segnali in ingresso dell'antenna tra il televisore e il registratore.



È anche possibile impostare “Modo di attesa” su “Modo2” in Impostazione “Sistema 1” (pagina 95).



- Se l'antenna è un cavo piatto (cavo a doppio filo da 300 ohm), usare un connettore per antenna esterna (non in dotazione) per collegare l'antenna al registratore.
- Se si hanno cavi separati per le antenne AERIAL, usare un mixer per banda AERIAL UHF/VHF (non in dotazione) per collegare l'antenna al registratore.

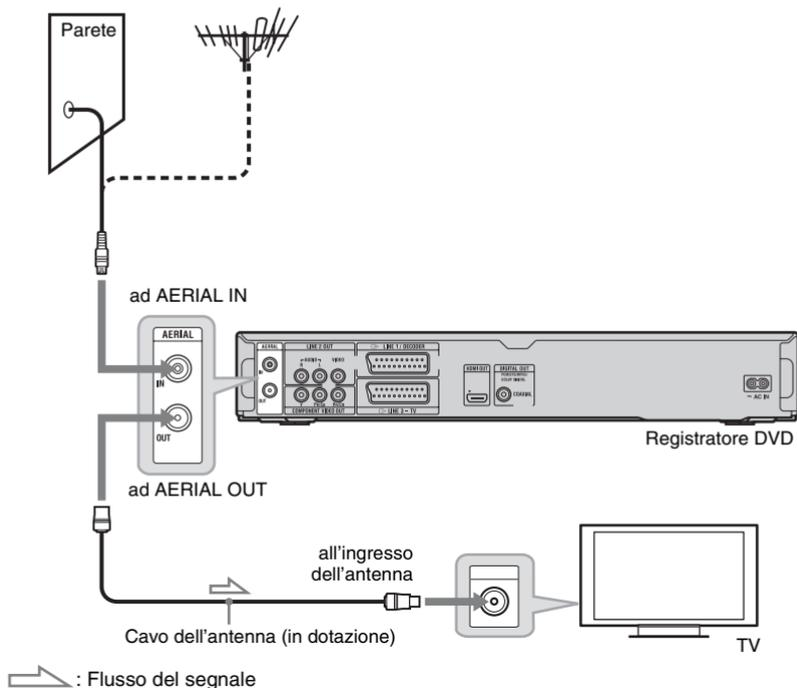

- 1** Scollegare il cavo dell'antenna dal televisore e collegarlo a AERIAL IN sul pannello posteriore del registratore.
- 2** Collegare AERIAL OUT del registratore all'ingresso dell'antenna del televisore usando il cavo dell'antenna in dotazione.

## Punto 2: Collegamento del televisore e del componente audio

Selezionare uno dei seguenti tipi secondo la presa di ingresso sul monitor televisivo, sul proiettore o sul componente audio, come un amplificatore AV (ricevitore).

### Collegamento di un cavo SCART

Quando si imposta “Uscita LINE 3 [Ingr. LINE 1]” su “S-Video [S-Video]”, “RGB [Video/RGB]” o “RGB [Decoder]” in Impostazione “Video In/Out” (pagina 100), usare un cavo SCART che è conforme al segnale selezionato.

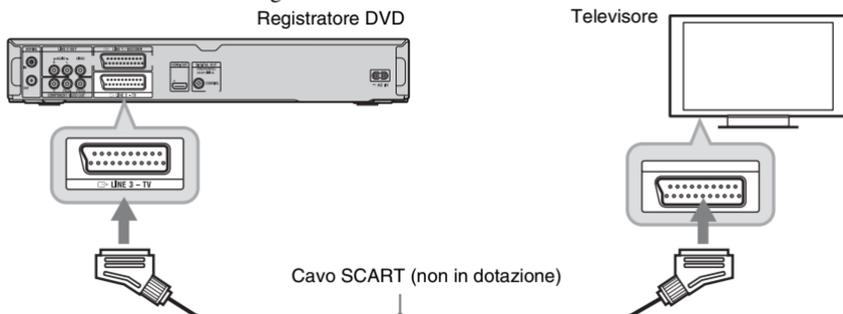

### Collegamento di un cavo HDMI

Usare un cavo HDMI certificato per ottenere l'immagine e l'audio digitali di alta qualità tramite la presa HDMI OUT.

Quando si collega un televisore/componente audio Sony che è compatibile con la funzione “Controllo per HDMI”, vedere a pagina 20.

#### Per collegare un televisore

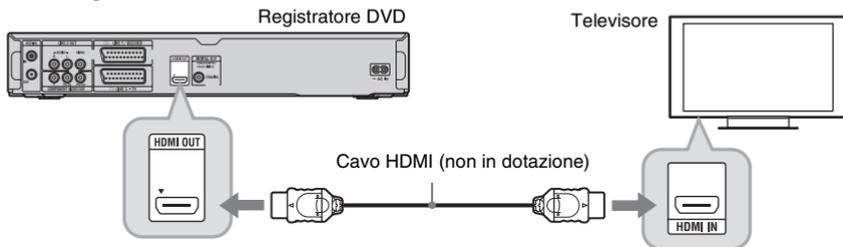

## Per collegare un televisore tramite un componente audio

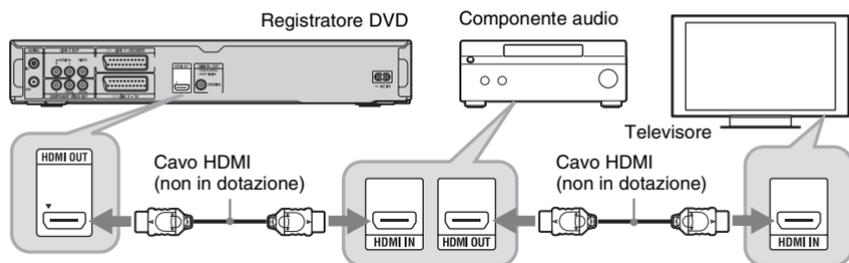

## Collegamento di altri cavi

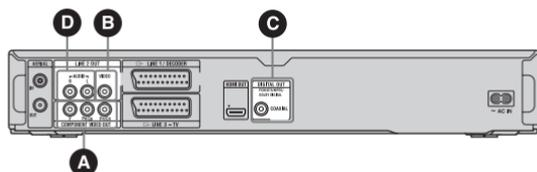

### Per collegare alle prese video

Il collegamento alle prese video consente di guardare le immagini.

#### **A** Prese di uscita video componente (Y, P<sub>B</sub>/C<sub>B</sub>, P<sub>R</sub>/C<sub>R</sub>)

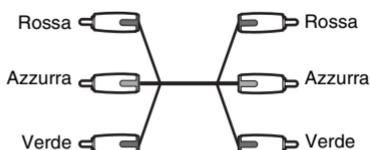

Si ottengono una riproduzione accurata del colore e delle immagini di alta qualità.

Se il televisore accetta i segnali di formato 525p/625p e se non si usa il collegamento HDMI, usare questo collegamento e impostare "Progressivo" su "Compatibile" in Impostazione "Impostazione Rapida" (pagina 24). Oppure impostare "Uscita Video Componente" su "Progressivo" in Impostazione "Video In/Out" per inviare i segnali video progressivo. Per i dettagli, vedere "Uscita Video Componente" a pagina 100.

#### **B** Presa di uscita video

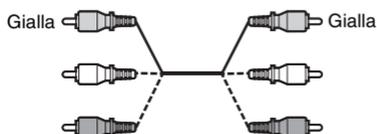

Si ottengono delle immagini di qualità standard.

### Per collegare alle prese audio

Il collegamento alle prese audio consente di ascoltare l'audio.

#### **C** Presa di uscita audio digitale (COAXIAL)



Se il componente audio ha un decoder Dolby<sup>®</sup> <sup>\*1</sup> Digital, DTS<sup>®</sup> <sup>\*2</sup>, o audio MPEG e una presa di ingresso digitale, usare questo collegamento. È possibile ottenere gli effetti surround Dolby Digital (5.1 canali), DTS (5.1 canali) e audio MPEG (5.1 canali).

\*1 Prodotto su licenza dei Dolby Laboratories. Dolby e il simbolo della doppia D sono marchi dei Dolby Laboratories.

\*2 Prodotto su licenza del brevetto statunitense no. 5.451.942 e di altri brevetti statunitensi e mondiali emessi e in sospeso. DTS e DTS Digital Out sono marchi di fabbrica registrati e il logo e il simbolo di DTS sono marchi di fabbrica della DTS, Inc. © 1996-2008 DTS, Inc. Tutti i diritti riservati.

## Ⓧ Prese di uscita audio L/R (sinistra/destra)

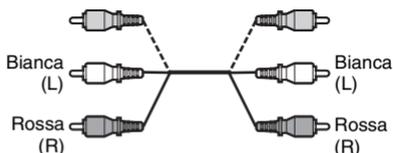

Per l'audio questo collegamento usa i due diffusori del televisore o del componente audio.

## Quando si collega alla presa HDMI

Seguire i punti indicati sotto. Se non si usano in modo appropriato la presa HDMI e il connettore potrebbero danneggiarsi.

- 1 Allineare con cura la presa HDMI sul retro del registratore e il connettore HDMI controllando le loro forme. Accertarsi che il connettore non sia capovolto o inclinato.



- 2 Inserire il connettore HDMI diritto nella presa HDMI. Non piegare né applicare pressione al connettore HDMI.

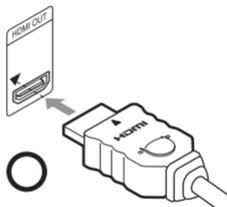

- Assicurarsi di scollegare il cavo HDMI quando si sposta il registratore.
- Non premere il registratore contro la parete del mobiletto quando si mette il registratore in un mobiletto con il cavo HDMI collegato. Ciò potrebbe danneggiare la presa HDMI o il cavo HDMI.
- Non attorcigliare il connettore HDMI mentre si collega o si scollega dalla presa HDMI per evitare di danneggiare la presa e il connettore HDMI.

## Quando si riproducono le immagini "ad ampio schermo"

Alcune immagini registrate potrebbero non adattarsi allo schermo televisivo. Per cambiare la dimensione dell'immagine, vedere a pagina 99.

## Se si sta eseguendo il collegamento a un videoregistratore

Collegare il videoregistratore alla presa LINE 1/DECODER sul registratore (pagina 26).



Per la sistemazione corretta dei diffusori, consultare le istruzioni per l'uso in dotazione con i componenti collegati.



- Non collegare il registratore al televisore usando sia un cavo SCART che un cavo HDMI.
- Non collegare contemporaneamente più di un tipo di cavo video tra il registratore e il televisore.
- Quando si collega il registratore al televisore mediante le prese SCART, la sorgente di ingresso del televisore viene impostata automaticamente sul registratore quando si avvia la riproduzione. Se necessario, premere il tasto TV  sul telecomando per rimettere l'ingresso sul televisore.
- Non è possibile collegare la presa HDMI OUT alle prese DVI che non sono compatibili con HDCP (per es. le prese DVI sui display dei PC).
- I segnali progressivi componente non vengono emessi quando si usa il collegamento HDMI.
- Non collegare contemporaneamente le prese di uscita audio del televisore alle prese LINE 2 IN (R-AUDIO-L). Ciò fa emettere dei disturbi indesiderati dai diffusori del televisore.
- Quando si collega alle prese di ingresso audio L/R, non collegare contemporaneamente le prese LINE 2 IN (R-AUDIO-L) e LINE 2 OUT (R-AUDIO-L) alle prese di uscita audio del televisore. Ciò fa emettere dei disturbi indesiderati dai diffusori del televisore.
- Quando si collega alla presa HDMI OUT o DIGITAL OUT (COAXIAL), dopo aver completato il collegamento, effettuare le impostazioni appropriate in Impostazione "Uscita Audio" (pagina 104). Altrimenti dai diffusori non viene emesso alcun suono o viene emesso un forte disturbo.

\* Questo registratore DVD incorpora la tecnologia High-Definition Multimedia Interface (HDMI™).

HDMI, il logo HDMI e High-Definition Multimedia Interface sono marchi di fabbrica o marchi di fabbrica registrati di HDMI Licensing LLC.

## Informazioni sulle funzioni "Controllo per HDMI" per BRAVIA Sync (solo per i collegamenti HDMI)

Collegando i componenti Sony che sono compatibili con la funzione "Controllo per HDMI" con un cavo HDMI (non in dotazione), il funzionamento è semplificato nel seguente modo:

- Riproduzione One Touch (pagina 58)
- Spegnimento del sistema  
Quando si spegne il televisore usando il tasto di alimentazione sul telecomando del televisore, il registratore e i componenti compatibili con la funzione "Controllo per HDMI" si spengono automaticamente. Tuttavia, il registratore non si spegne durante la registrazione o la duplicazione anche se si spegne il televisore.
- Display di BRAVIA Sync  
È possibile controllare il registratore premendo il tasto SYNC MENU sul telecomando del televisore.



- A seconda del componente collegato, la funzione "Controllo per HDMI" potrebbe non essere operativa. Consultare le istruzioni per l'uso in dotazione con il componente.
- È possibile usare la funzione del display di BRAVIA Sync solo quando il televisore collegato è dotato del tasto SYNC MENU. Per i dettagli su BRAVIA Sync, consultare le istruzioni per l'uso in dotazione con il televisore.
- Per usare le funzioni di BRAVIA Sync, impostare "Controllo per HDMI" su "On" (impostazione predefinita) in Impostazione "Sistema 1" (pagina 96).

### Punto 3: Inserimento di un modulo ad accesso condizionato (CAM) (solo RDR-DC105/DC205/DC305/DC505)

Inserire un modulo ad accesso condizionato (CAM) fornito dal proprio provider di servizi per ricevere le trasmissioni digitali criptate. Questo registratore è progettato per funzionare con i moduli che supportano lo standard DVB. Rivolgersi al provider di servizi per ottenere il tipo corretto di CAM.

**Inserire il CAM nello slot per CAM fino a quando entra.**

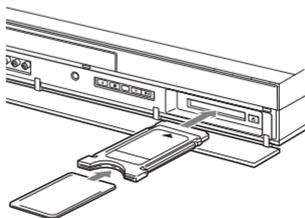

#### Per rimuovere il CAM

Premere ▲ che si trova sul lato destro dello slot per CAM.



- Lo slot per CAM accetta solo le schede PC di Tipo I e Tipo II. Non inserire altre schede od oggetti inaccettabili nello slot per CAM.
- Non rimuovere né inserire il CAM durante la ricezione delle trasmissioni. Ciò non fa visualizzare l'immagine.

### Punto 4: Collegamento del cavo di alimentazione

Collegare il cavo di alimentazione in dotazione al terminale AC IN del registratore. Quindi collegare i cavi di alimentazione del registratore e del televisore alla presa di rete. Dopo aver collegato il cavo di alimentazione, **è necessario attendere alcuni istanti prima di usare il registratore**. È possibile usare il registratore quando il display del pannello frontale si illumina e il registratore entra nel modo di attesa. Se si collegano altri apparecchi a questo registratore (pagina 26), assicurarsi di collegare il cavo di alimentazione dopo aver completato tutti i collegamenti.

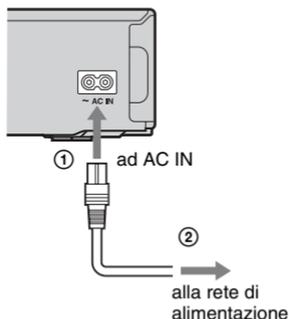

## Punto 5: Preparativi per il telecomando

È possibile controllare il registratore usando il telecomando in dotazione. Inserire due pile R6 (formato AA) facendo corrispondere le estremità ⊕ e ⊖ sulle pile ai contrassegni che si trovano all'interno dello scomparto per pile. Quando si usa il telecomando, puntarlo verso il sensore per comando a distanza  sul registratore.

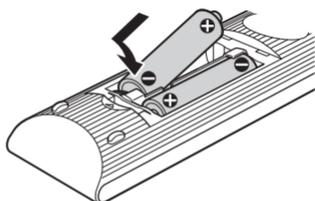

- Se il telecomando in dotazione interferisce con un altro registratore o lettore DVD Sony, cambiare il numero del modo di comando per questo registratore (pagina 97).
- Usare correttamente le pile per evitare la possibile perdita di liquido e la corrosione. In caso di perdite, non toccare il liquido a mani nude. Osservare le seguenti precauzioni:
  - Non usare una pila nuova con una vecchia o pile di marche diverse.
  - Non tentare di ricaricare le pile.
  - Se non si intende usare il telecomando per un periodo prolungato di tempo, rimuovere le pile.
  - In caso di perdite, togliere il liquido nello scomparto per pile ed inserire delle pile nuove.
- Non esporre il sensore per comando a distanza (contrassegnato con  sul pannello frontale) alla luce intensa, come la luce diretta del sole o un apparecchio di illuminazione. Il registratore potrebbe non rispondere al telecomando.
- Quando si sostituiscono le pile del telecomando, il numero di codice e il modo di comando potrebbero ripristinarsi sull'impostazione predefinita. Impostare di nuovo il numero di codice e il modo di comando appropriati.

## Controllo del televisore con il telecomando

È possibile regolare il segnale del telecomando per controllare il televisore.



- A seconda dell'unità collegata, si potrebbe non essere in grado di controllare il televisore con alcuni tasti o tutti i tasti seguenti.
- Se si immette un nuovo numero di codice, quello immesso precedentemente viene cancellato.

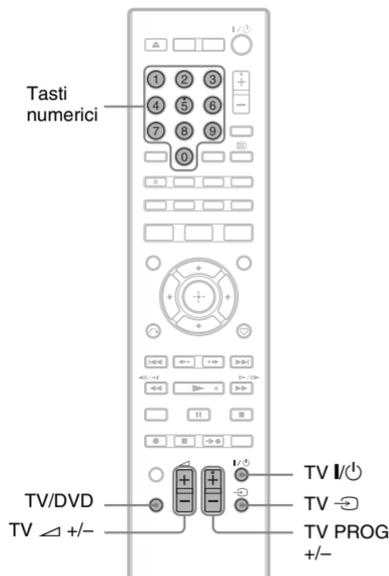

**1** Tenere premuto **TV I/⏻** che si trova in basso sul telecomando.

Non premere il tasto **I/⏻** nella parte superiore del telecomando.

**2** Con **TV I/⏻** premuto, immettere il codice del produttore del televisore usando i tasti numerici.

Per esempio, per immettere "09", premere "0" e poi "9". Dopo aver immesso l'ultimo numero, rilasciare il tasto **TV I/⏻**.

## Numeri di codice dei televisori controllabili

Se sono elencati più numeri di codice, provare a immetterli uno alla volta finché si trova quello che funziona con il televisore.

Fabbricante	Numero di codice
Sony	01 (impostazione predefinita)
Grundig	11
Hitachi	24
ITT	15, 16
JVC	33
LG/Goldstar	76
Loewe	45
Nokia	15, 16, 69, 73
Panasonic	17, 49
Philips	06, 07, 08, 72
Saba	12, 13, 74
Samsung	22, 23, 71
Sanyo	25
Sharp	29
Telefunken	36
Thomson	43, 75
Toshiba	38

Il telecomando esegue le seguenti operazioni:

Tasti	Operazioni
TV 	Accende o spegne il televisore.
TV  (volume) +/-	Regola il volume del televisore.
TV PROG +/-	Seleziona la posizione del programma sul televisore.
TV  (selezione di ingresso)	Cambia la sorgente di ingresso del televisore.

## Per azionare il tasto TV/DVD (solo per i collegamenti SCART)

Il tasto TV/DVD cambia tra il modo TV e il modo DVD. Premere il tasto TV/DVD nel modo di arresto o quando nessun menu appare sullo schermo televisivo. Puntare il telecomando verso il registratore quando si usa questo tasto.

Modo TV: cambiare a questo modo quando si usa principalmente il sintonizzatore del televisore. Quando si avvia la riproduzione, la sorgente di ingresso per il televisore viene impostata automaticamente sul registratore.

Modo DVD: cambiare a questo modo quando si usa principalmente il sintonizzatore del registratore.

## Cambiamento delle posizioni dei programmi del registratore usando il telecomando

È possibile cambiare le posizioni dei programmi del registratore usando i tasti numerici.

Esempio: per il canale 50  
Premere “5”, “0” e poi premere .

## Punto 6: Impostazione Rapida

Effettuare le regolazioni di base seguendo le istruzioni su schermo in "Impostazione Rapida".

Fare attenzione a non scollegare i cavi o uscire dalla funzione "Impostazione Rapida" durante questa procedura.

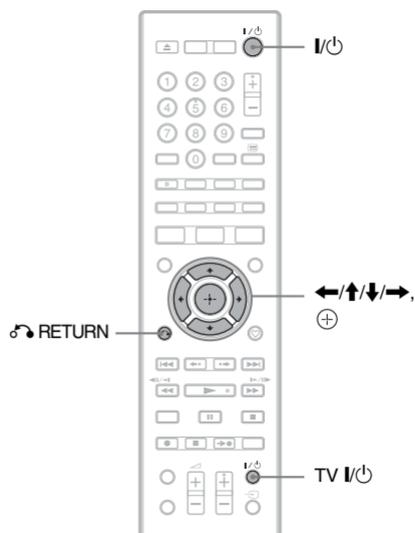

**1** Accendere il registratore e il televisore. Quindi cambiare il selettore di ingresso sul televisore in modo che il segnale dal registratore appaia sullo schermo televisivo.

**2** Seguire le istruzioni su schermo per effettuare ciascuna impostazione e premere **+** o **→** per procedere.

### ◆ Lingua (lingua)

Selezionare una lingua per le indicazioni su schermo usando **↑/↓**.

### ◆ Paese

Selezionare il paese/la zona usando **↑/↓**.

### ◆ Sorgente digitale

Selezionare la sorgente di ingresso per le trasmissioni digitali. Quando si ricevono solo le trasmissioni analogiche, premere diverse volte **→** per procedere all'impostazione "Auto Setup Canali".

"Antenna": Selezionare questo per ricevere la televisione digitale terrestre (DVB-T).

"Cavo": Selezionare questo per ricevere la televisione via cavo digitale (DVB-C) (non disponibile in alcune zone).

Quando si seleziona "Cavo", il sistema GUIDE Plus+ non è disponibile. Il registratore salta l'impostazione "Codice postale".

### ◆ Codice postale

Immettere il codice postale usando **←/→**, **↑/↓/→** e premere **+**.

### ◆ Auto Setup Canali (pagina 92)

**1** Selezionare un tipo di canale per cui eseguire la scansione usando **←/→** e premere **↓**.

"Tutto": Esegue la scansione sia dei canali digitali che analogici.

"Digitale": Esegue la scansione solo dei canali digitali.

"Analogico": Esegue la scansione solo dei canali analogici.

Quando si seleziona "Analogico", procedere al punto 3.

**2** Selezionare un tipo di servizio per cui eseguire la scansione, "Tutti i servizi" o "Servizi gratuiti" usando **←/→** e premere **↓**.

**3** Selezionare "Avvio" e premere **+**. Il registratore avvia la scansione delle posizioni dei programmi.

### ◆ Tipo TV (pagina 99)

• Se si ha un televisore ad ampio schermo, selezionare "16:9".

• Se si ha un televisore standard, selezionare "4:3 Letter Box" o "4:3 Pan Scan". Ciò determina il modo in cui le immagini "ad ampio schermo" si visualizzano sul televisore.

### ◆ **Progressivo**

Quando si collega un televisore di formato progressivo a questo registratore usando le prese COMPONENT VIDEO OUT, selezionare "Compatibile".

Quando si usa il collegamento HDMI (pagina 17), il registratore salta l'impostazione "Progressivo".

### ◆ **Modo di attesa (pagina 95)**

Selezionare il modo per quando il registratore è spento.

- "Sì (Modo 2)": I segnali in ingresso vengono emessi quando il registratore è nel modo di attesa.
- "No (Modo 1)": I segnali in ingresso non vengono emessi quando il registratore è nel modo di attesa.

### ◆ **Setup Man Orologio**

Il registratore imposta automaticamente l'orologio. Quando non è possibile trovare il segnale, impostare manualmente l'orologio.

Impostare il giorno, il mese, l'anno, l'ora e i minuti usando /// e premere  per avviare l'orologio.

## **3 Premere quando appare "Fine".**

L'"Impostazione Rapida" è completata.

Per ricevere i dati del sistema GUIDE Plus+ il registratore deve essere spento quando non viene usato. Dopo l'impostazione iniziale, potrebbero volerci fino a 24 ore per cominciare a ricevere gli elenchi dei programmi televisivi.

### **Per ritornare al punto precedente**

Premere  RETURN.



Se si desidera eseguire di nuovo l'"Impostazione Rapida", premere SYSTEM MENU e selezionare "Impostazione Rapida" in "Configurazione Iniziale" (pagina 107).

# Collegamento di un videoregistratore o di una periferica analogica

Dopo aver scollegato il cavo di alimentazione del registratore dalla rete di alimentazione, collegare un videoregistratore o una periferica di registrazione analogica alle prese LINE IN di questo registratore.

Per guardare le immagini del videoregistratore o di una periferica analogica collegata tramite il registratore mentre il registratore è nel modo di attesa, impostare “Modo di attesa” su “Modo2” in Impostazione “Sistema 1” (pagina 95). In caso contrario, l’immagine non appare. Usare la presa DV IN sul pannello frontale se l’apparecchio ha una presa di uscita DV (presa i.LINK) (pagina 86).

Per i dettagli consultare il manuale di istruzioni in dotazione con l’apparecchio collegato. Per registrare su questo registratore, vedere “Registrazione dall’apparecchio collegato” a pagina 46.

## Collegamento alla presa LINE 1/DECODER

Collegare un videoregistratore o una periferica di registrazione analogica alla presa LINE 1/DECODER di questo registratore.

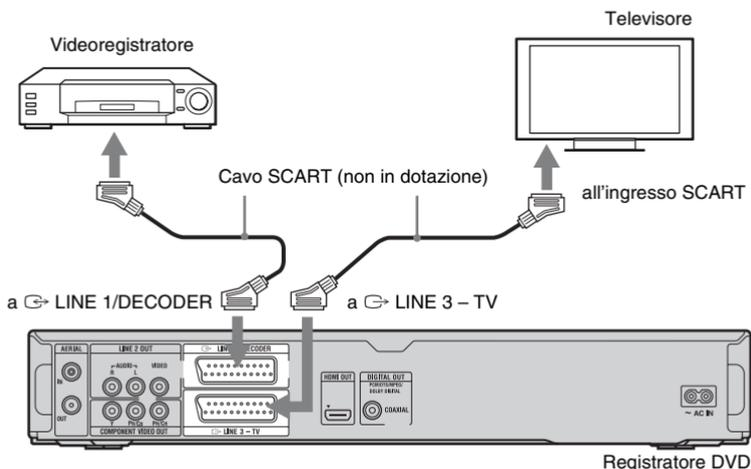

- Non è possibile registrare le immagini contenenti i segnali di protezione dalla copia che vietano qualsiasi copia.
- Se i segnali del registratore passano attraverso un videoregistratore, un’immagine nitida potrebbe non essere ricevuta sullo schermo televisivo.



Assicurarsi di collegare il videoregistratore al registratore DVD e al televisore nell’ordine indicato sotto. Per guardare le videocassette, guardarle attraverso un secondo ingresso di linea sul televisore.



- Se si registra su un videoregistratore da questo registratore DVD, non cambiare la sorgente di ingresso sul televisore premendo il tasto TV/DVD sul telecomando.
- Se si scollega il cavo di alimentazione del registratore, non si è in grado di visualizzare i segnali dal videoregistratore collegato.

## Collegamento alle prese LINE 2 IN sul pannello frontale

Collegare un videoregistratore o una periferica di registrazione analogica alle prese LINE 2 IN di questo registratore. Se l'apparecchio ha una presa S-video, è possibile usare un cavo S-video invece di un cavo audio/video.

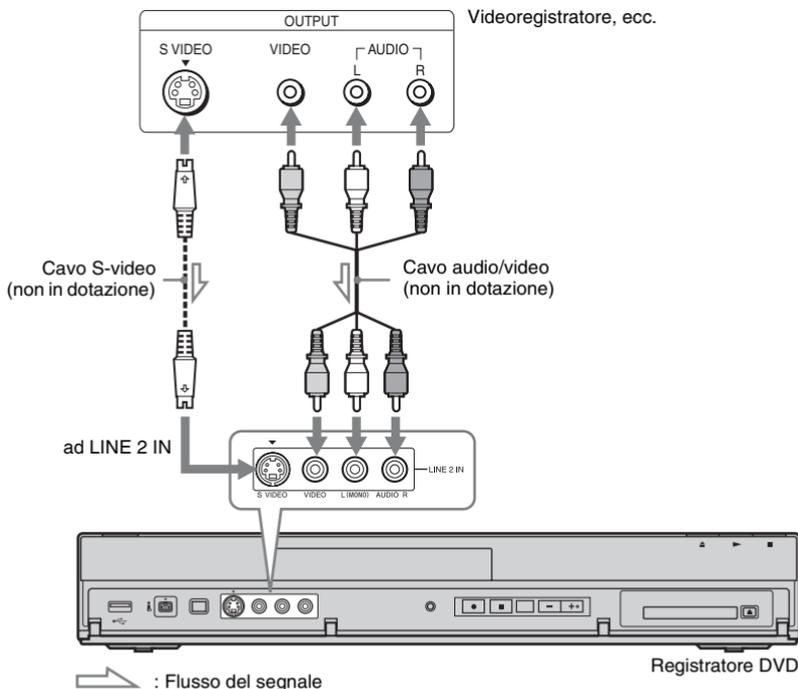

Quando l'apparecchio collegato emette solo l'audio monofonico, collegare solo alle prese di ingresso L(MONO) e VIDEO sulla parte anteriore del registratore. Non collegare la presa di ingresso R.



- Non collegare la presa gialla LINE IN (VIDEO) quando si usa un cavo S-video.
- Non collegare la presa di uscita di questo registratore alla presa di ingresso di un altro apparecchio la cui presa di uscita è collegata alla presa di ingresso di questo registratore. Ciò potrebbe causare dei disturbi (retroazione).
- Non collegare contemporaneamente più di un tipo di cavo video tra il registratore e il televisore.

## Collegamento di un decoder esterno

È possibile guardare o registrare i programmi del decoder esterno (decoder analogico PAY-TV/Canal Plus) se si collega un decoder (non in dotazione) al registratore. Scollegare il cavo di alimentazione del registratore dalla rete di alimentazione quando si collega il decoder. Per guardare i programmi del decoder esterno collegato (decoder analogico PAY-TV/Canal Plus) mentre il registratore è nel modo di attesa, impostare “Modo di attesa” su “Modo2” in Impostazione “Sistema 1” (pagina 95). In caso contrario, l’immagine non appare. Tenere presente che quando si imposta “Uscita LINE 3 [Ingr. LINE 1]” su “Video [Decoder]” o “RGB [Decoder]” al punto 5 di “Impostazione delle posizioni dei programmi del decoder esterno (decoder analogico PAY-TV/Canal Plus)” (pagina 29), non si è in grado di selezionare “L1” perché la linea 1 diventa una linea dedicata per il decoder.

### Collegamento di un decoder

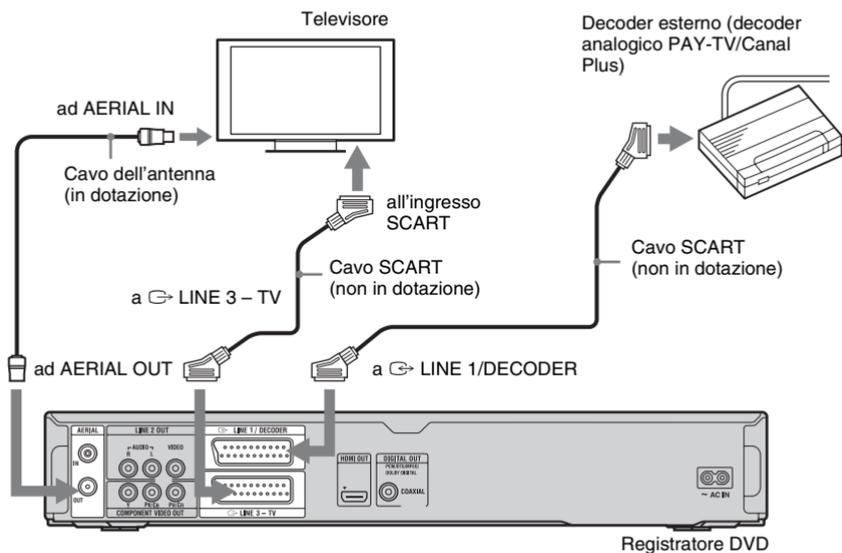

## Impostazione delle posizioni dei programmi del decoder esterno (decoder analogico PAY-TV/Canal Plus)

Per guardare o registrare i programmi analogici PAY-TV/Canal Plus, impostare il registratore per ricevere le posizioni dei programmi usando le indicazioni su schermo.

Per impostare correttamente le posizioni dei programmi, assicurarsi di seguire tutti i punti descritti sotto.

- 1** Premere **SYSTEM MENU**.  
Appare il menu di sistema.
- 2** Selezionare **“Configurazione Iniziale”** usando **↑/↓** e premere **⊕**.
- 3** Selezionare **“Video In/Out”** usando **↑/↓** e premere **⊕**.
- 4** Selezionare **“Uscita LINE 3 [Ingr. LINE 1]”** usando **↑/↓** e premere **⊕**.
- 5** Premere **↑/↓** per selezionare **“Video [Decoder]”** o **“RGB [Decoder]”** e premere **⊕**.
- 6** Premere **↶ RETURN** per ritornare all’**“Configurazione Iniziale”**.
- 7** Selezionare **“Canale”** usando **↑/↓** e premere **⊕**.
- 8** Selezionare **“Impostaz. man. analogica”** usando **↑/↓** e premere **⊕**.
- 9** Selezionare la posizione del programma desiderata usando **↑/↓** e premere il tasto rosso (**“Modifica”**).

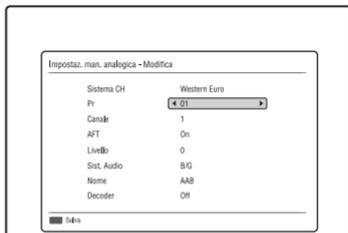

**10** Selezionare **“Canale”** usando **↑/↓** e selezionare la posizione del programma del decoder esterno usando **←/→**.

**11** Selezionare **“Sist. Audio”** usando **↑/↓** e selezionare un sistema televisivo disponibile, **B/G, D/K, I o L** usando **←/→**.

Per ricevere le trasmissioni in Francia, selezionare **“L”**.

**12** Selezionare **“Decoder”** usando **↑/↓** e selezionare **“On”** usando **←/→**.

**13** Premere il tasto rosso (**“Salva”**).

### Per ritornare al punto precedente

Premere **↶ RETURN**.



- Se si scollega il cavo di alimentazione del registratore, non si è in grado di visualizzare i segnali dal decoder collegato.
- Per guardare i programmi del decoder esterno collegato (decoder analogico PAY-TV/Canal Plus) mentre il registratore è nel modo di attesa, impostare **“Modo di attesa”** su **“Modo2”** in Impostazione **“Sistema 1”** (pagina 95).

## Uso del menu di sistema

Il menu di sistema fornisce l'ingresso alle funzioni del registratore.

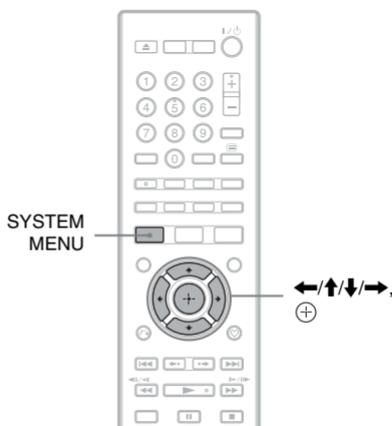

### 1 Premere SYSTEM MENU.

Appare il menu di sistema.

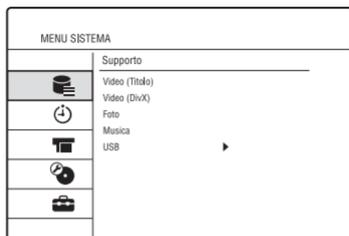

### 2 Selezionare un'icona del menu usando $\uparrow/\downarrow$ e premere $\oplus$ .

### 3 Selezionare un'opzione usando $\uparrow/\downarrow$ e premere $\oplus$ .

Se necessario, selezionare un'opzione secondaria usando  $\uparrow/\downarrow$  e premere  $\oplus$ .

### Per uscire dal menu di sistema

Premere SYSTEM MENU.

## Supporto

Visualizza il contenuto del disco rigido, di un disco o della periferica USB collegata.

“Video (Titolo)”: Visualizza l'Elenco Titoli sul disco rigido o su un DVD (pagina 32).

“Video (DivX)”: Visualizza l'Elenco DivX sul disco rigido, DATA DVD o DATA CD (pagina 64).

“Musica”: Visualizza l'Elenco Musica sul disco rigido, CD, DATA DVD o DATA CD (pagina 66).

“Foto”: Visualizza l'Elenco Foto sul disco rigido, DATA DVD o DATA CD (pagina 68).

“USB”: Visualizza l'Elenco DivX/l'Elenco Musica/l'Elenco Foto sulla periferica USB collegata (pagina 71).

### REC con Timer

Visualizza un menu per la registrazione con il timer.

“Guida programmi”: Consente di impostare un programma da registrare in base alle informazioni fornite dall'EPG (Electronic Programme Guide - Guida elettronica ai programmi) (pagina 39, 50).

“Elenco timer”: Consente di impostare manualmente la data, l'ora e la posizione del programma per il programma (pagina 53).

### Camcorder HDD/DV

Visualizza l'Elenco Duplicazione.

“Duplicazione camcorder HDD”: Consente di duplicare il contenuto di un camcorder HDD Sony sul drive del disco rigido del registratore tramite la presa USB sul pannello frontale (pagina 83).

“Duplicazione DV”: Consente di duplicare il contenuto di un camcorder DV sul drive del disco rigido del registratore tramite la presa DV IN sul pannello frontale (pagina 86).

### Configurazione Disco (pagina 89)

Visualizza il menu di impostazione del disco per regolare le impostazioni relative al disco rigido/DVD.

### Configurazione Iniziale (pagina 91)

Visualizza il menu di impostazione iniziale per impostare il registratore secondo le proprie preferenze.

## Registrazione di un programma televisivo sul disco rigido

### HDD

Questa sezione introduce il funzionamento di base per registrare un programma televisivo attuale sul disco rigido (HDD). Per una spiegazione sul modo di effettuare le registrazioni con il timer, vedere a pagina 39 o a pagina 50.



La destinazione della registrazione è solo il disco rigido.

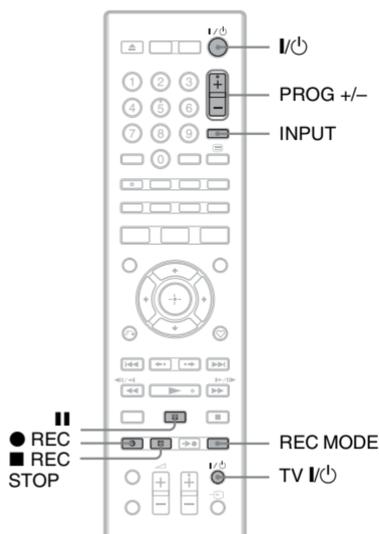

- 1** Accendere il registratore e il televisore. Quindi cambiare il selettore di ingresso sul televisore in modo che il segnale dal registratore appaia sullo schermo televisivo.
- 2** Premere PROG +/- per selezionare la posizione del programma o la sorgente di ingresso che si desidera registrare.

### 3 Premere ● REC.

Il modo di registrazione viene impostato automaticamente sul modo DR e la registrazione si avvia.

#### Per interrompere la registrazione

Premere ■ REC STOP.

#### Per fare una pausa nella registrazione

Premere || (pausa).

Per riprendere la registrazione, premere ● REC.

#### Per cambiare il modo di registrazione (solo per le trasmissioni analogiche)

Premere ripetutamente REC MODE per selezionare il modo di registrazione prima dell'inizio della registrazione.

Ad ogni pressione del tasto, il display sullo schermo televisivo cambia nel seguente modo:

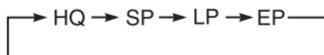

Per maggiori dettagli sul modo di registrazione, vedere a pagina 121.

#### Per guardare un altro programma televisivo durante la registrazione

Se il televisore è collegato alla presa LINE 3 – TV, impostare il televisore sull'ingresso televisore usando il tasto TV/DVD e selezionare il programma che si desidera guardare. Se il televisore è collegato alle prese LINE 2 OUT o COMPONENT VIDEO OUT, impostare il televisore sull'ingresso televisore usando il tasto TV (pagina 22).



- Dopo aver premuto il tasto ● REC, potrebbero volerci alcuni istanti prima dell'inizio della registrazione.
- Potrebbero volerci alcuni istanti prima che il registratore si arresti o faccia una pausa nella registrazione.
- Non è possibile cambiare il modo di registrazione durante la registrazione.
- Se si verifica un'interruzione di corrente, il programma in corso di registrazione potrebbe essere cancellato.
- Non è possibile guardare un programma PAY-TV/Canal Plus durante la registrazione di un altro programma PAY-TV/Canal Plus.

## Uso della funzione di timer rapido

È possibile impostare il registratore per registrare in incrementi di 30 minuti.

### Premere ripetutamente ● REC per impostare la durata.

Ogni pressione fa avanzare il tempo in incrementi di 30 minuti. La durata massima è 8 ore.

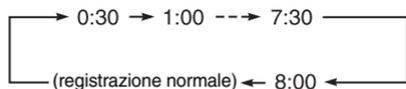

Il contatore temporale diminuisce di minuto in minuto fino a 0:00 e poi il registratore interrompe la registrazione.

### Per annullare il timer rapido

Premere ripetutamente ● REC finché il contatore del tempo scompare. Il registratore ritorna al modo di registrazione normale. Per interrompere la registrazione, premere ■ REC STOP.

## Riproduzione del programma registrato (Elenco Titoli)



Per riprodurre un titolo registrato, selezionare il titolo dall'Elenco Titoli.



Il registratore registra i programmi televisivi solo sul disco rigido. Per conservare e utilizzare i programmi come un DVD singolo, registrare i programmi sul disco rigido e poi duplicarli su un DVD (pagina 79).

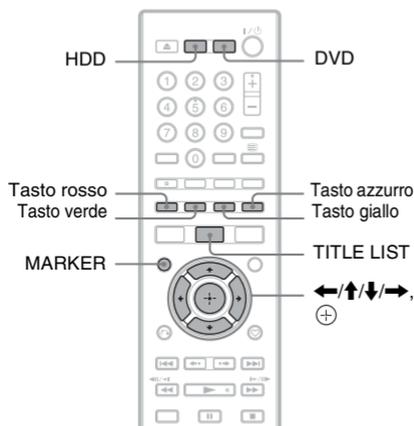

### 1 Premere HDD o DVD.

Se si seleziona DVD, inserire un DVD (vedere "Riproduzione di dischi e programmi registrati" a pagina 57). La riproduzione si avvia automaticamente a seconda del disco.

## 2 Premere TITLE LIST.

- Si visualizzano le opzioni applicabili solo al supporto selezionato.
- Si visualizzano solo le opzioni che sono disponibili durante la registrazione.

Esempio: Disco rigido

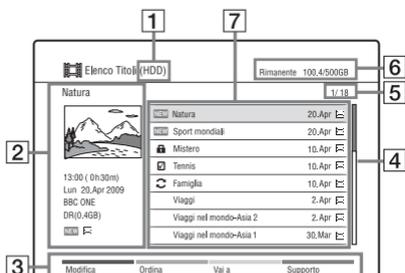

**1** Tipo di supporto: Disco rigido o DVD

**2** Anteprima del titolo selezionato:

Visualizza l'anteprima del titolo selezionato con le informazioni (nome del titolo, data ed ora di registrazione, nome della stazione o numero del programma, modo di registrazione, dimensione del titolo e icone). Per i dettagli sulle icone vedere "Icône/Nome del titolo/Data di registrazione:" sotto.

**3** Tasti colorati:

Premere lo stesso tasto colorato sul telecomando.

Tasto rosso ("Modifica"): Consente di cancellare/duplicare i titoli, ecc.

Tasto verde ("Ordina"): Ordina i titoli secondo varie opzioni.

Tasto giallo ("Vai a"): Cambia l'Elenco Titoli per mostrare le Playlist

(pagina 75) o "Ricerca visiva".

Tasto azzurro ("Supporto"): Cambia l'elenco all'Elenco DivX, all'Elenco Musica o all'Elenco Foto.

**4** Barra di scorrimento:

Appare quando tutti i titoli non entrano nell'elenco. Per visualizzare i titoli nascosti, premere **↑/↓**.

**5** Numero del titolo/Numero totale dei titoli

**6** Capacità rimanente/Capacità totale (circa)

**7** Icône/Nome del titolo/Data di registrazione:

**🔒**: Indica un titolo protetto.

"NEW": Indica che il titolo è stato appena registrato (non riprodotto).

**🔄**: Indica che il titolo è registrato usando la funzione di aggiornamento.

Icône del genere: Indica il genere del titolo solo quando il titolo ha le informazioni sul genere.

È possibile controllare ciascun nome di icône del genere. Vedere "Per cercare i programmi per genere (Genere)" a pagina 51.

: Selezionare un titolo e premere MARKER. Un segno di spunta appare accanto al titolo selezionato. Quindi è possibile modificare subito tutti i titoli selezionati.

## 3 Selezionare un titolo usando **↑/↓** e premere **+**.

La riproduzione si avvia dal titolo selezionato.

### Per interrompere la riproduzione

Premere **■** (arresto).

### Per far scorrere il display dell'elenco per pagina (Modo pagina)

Premere **◀◀/▶▶** mentre l'Elenco Titoli è visualizzato. Ad ogni pressione di **◀◀/▶▶**, l'Elenco Titoli cambia alla pagina precedente/successiva dei titoli.

## Per cambiare l'ordine dei titoli

- 1 Premere il tasto verde ("Ordina") mentre l'Elenco Titoli è visualizzato.
- 2 Selezionare una voce usando  $\uparrow/\downarrow$  e premere  $\oplus$ .

Ordine	Ordinato
Per data	In ordine cronologico di registrazione dei titoli.
Nuovo*	In ordine cronologico di registrazione dei titoli non visti.
Per genere*	In ordine di genere.
Per nome	In ordine alfabetico.
Per durata	In ordine di durata della registrazione.

\* Solo disco rigido

## Ricerca visiva

Selezionare un titolo nell'Elenco Titoli e premere il tasto giallo "Vai a" per selezionare "Ricerca visiva".

I capitoli nel titolo selezionato si visualizzano sul display "Ricerca visiva". Selezionare un capitolo usando  $\leftarrow/\uparrow/\downarrow/\rightarrow$  e premere  $\oplus$  per riprodurre.

## Per disattivare l'Elenco Titoli

Premere TITLE LIST.



Ogni volta che si ordinano i titoli con lo stesso metodo di ordinamento, i titoli vengono ordinati in ordine ascendente/discendente.



- I nomi dei titoli non appaiono per i DVD creati su altri registratori DVD.
- Potrebbero volerci alcuni secondi prima che le immagini di miniatura siano visualizzate.

## Per guardare i programmi televisivi

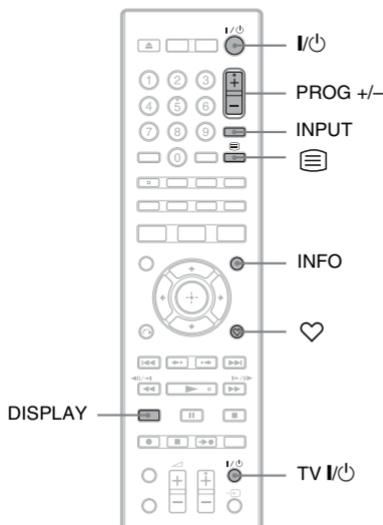

- 1 Accendere il registratore e il televisore. Quindi cambiare il selettore di ingresso sul televisore in modo che il segnale dal registratore appaia sullo schermo televisivo.
- 2 Premere PROG +/- per selezionare la posizione del programma o la sorgente di ingresso che si desidera guardare.

## Per selezionare una posizione del programma usando l'Elenco Canali (solo per le trasmissioni digitali)

- 1 Mentre si guarda la televisione, premere  $\oplus$ .  
Appare l'Elenco Canali.
- 2 Selezionare una posizione del programma usando  $\uparrow/\downarrow$  e premere  $\oplus$ .  
Il programma selezionato si visualizza.

## Per visualizzare le informazioni sul programma (solo per le trasmissioni digitali)

Mentre si guarda la televisione, premere INFO.

Appare il display delle informazioni che mostra una descrizione del programma attuale in visione.

Per cambiare il display tra le descrizioni del programma attuale e quello successivo, premere **←/→**.

## Per visualizzare un servizio di televideo digitale (solo per le trasmissioni digitali (non disponibile in alcune zone))

Premere **≡** (televideo) o il tasto indicato sullo schermo dalla stazione emittente.

È possibile visualizzare il televideo che viene offerto simultaneamente con certi programmi.

Per uscire dal servizio di televideo premere **≡** o seguire le istruzioni su schermo.

## Visualizzazione delle informazioni sul programma/ sulla riproduzione



È possibile controllare le varie informazioni riguardo il programma, il titolo, il capitolo, la traccia, il file o il disco attuale.

### Premere DISPLAY.

I display variano a seconda della situazione. Esempio: quando si riproduce un titolo sul disco rigido

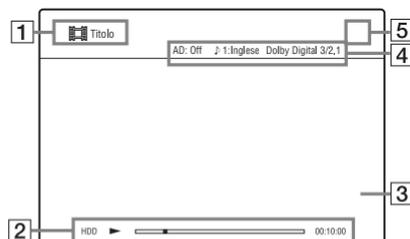

- 1 Nome del programma/Nome del titolo
- 2 Informazioni sullo stato  
Visualizza il tipo di supporto/la barra dello stato/il tempo trascorso
- 3 Varie informazioni (dipende dalla situazione)
- 4 La funzione o l'impostazione audio selezionata attualmente (appare solo temporaneamente)

Esempio: Dolby Digital a 5.1 canali

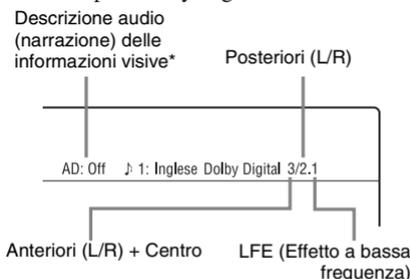

\* Solo quando sono fornite le descrizioni audio. Per selezionare la descrizione audio nella lingua desiderata, premere ripetutamente AUDIO. Appare "On" quando viene emessa la descrizione audio.

- 5 Numero del canale

## Uso dell'Elenco Preferiti (solo per le trasmissioni digitali)

L'applicazione Preferiti offre l'opzione per:

- Memorizzare i canali preferiti in uno dei quattro elenchi televisivi o dei quattro radiofonici.
- Aggiungere all'Elenco Preferiti o cancellare i canali dall'Elenco Preferiti.
- Visualizzare rapidamente un canale preferito.

### Per impostare l'Elenco Preferiti

- 1 Premere ripetutamente  (Preferiti) per selezionare un Elenco Preferiti. Per cambiare l'Elenco Preferiti e mostrare l'elenco della televisione o della radio, premere TV/RADIO.
- 2 Premere il tasto verde ("Aggiungi"). Si visualizzano tutti i canali televisivi o radiofonici che non sono nell'Elenco Preferiti.

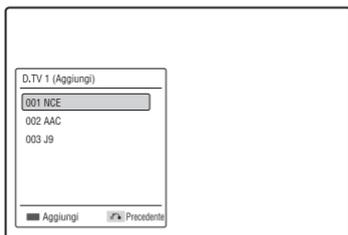

- 3 Selezionare un canale che si desidera aggiungere all'Elenco Preferiti usando  e premere il tasto verde ("Aggiungi"). Il canale selezionato viene aggiunto all'Elenco Preferiti.
  - Per rimuovere un canale dall'Elenco Preferiti, premere il tasto rosso ("Elimina") dopo il punto 1. Quindi selezionare un canale che si desidera rimuovere dall'Elenco Preferiti usando  e premere di nuovo il tasto rosso ("Elimina").
  - Per far scorrere il display dell'elenco per pagina, premere .
  - Per tornare all'Elenco Preferiti, premere  RETURN.

### Per guardare o ascoltare un canale preferito

- 1 Mentre si guarda la televisione, premere ripetutamente  per selezionare un Elenco Preferiti. Per cambiare l'Elenco Preferiti e mostrare l'elenco della televisione o della radio, premere TV/RADIO.
- 2 Selezionare un canale usando  e premere .
  - Per far scorrere il display dell'Elenco Preferiti per pagina, premere / .
  - Per uscire dall'Elenco Preferiti, premere  RETURN.

## Registrazione sul disco rigido ("GUIDE Plus+")

### Uso del display GUIDE Plus+

Il sistema GUIDE Plus+® è una guida libera e interattiva di programmi. Visualizza fino a 8 giorni di elenchi dei programmi, inclusi i titoli dei programmi, le promozioni e le informazioni sulle trasmissioni. I dati di GUIDE Plus+ per gli elenchi dei programmi televisivi sono trasmessi dal canale principale di trasmissione locale e sono ricevuti tramite l'antenna.

Consultare [www.europe.guideplus.com](http://www.europe.guideplus.com) per un elenco di tutti i canali principali dell'Europa.

Questi sono solo alcuni modi per usare il sistema GUIDE Plus+.

- Cercare i programmi elencandoli secondo la categoria (come Film o Sport) o usando la funzione di ricerca della parola chiave (pagina 40).
- Dopo aver trovato il programma che si sta cercando, usare il sistema GUIDE Plus+ per impostare il timer per la registrazione (pagina 39).
- È possibile impostare il sistema per visualizzare i programmi preferiti secondo le condizioni impostate, come la categoria e la parola chiave (pagina 38).

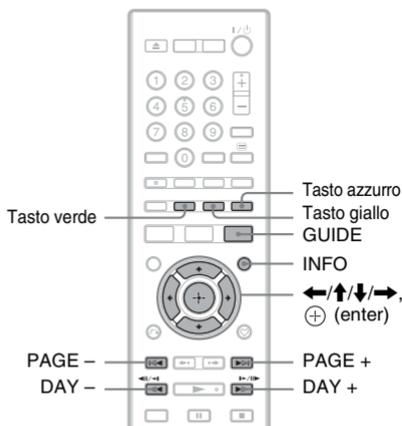

### Premere GUIDE.

Appare la "Schermata principale" del sistema GUIDE Plus+.

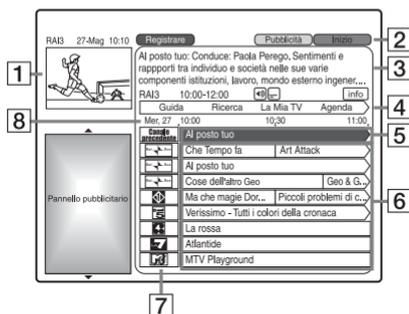

- 1 Finestra Video:** Questo mostra il programma che si stava guardando quando si è premuto GUIDE.
- 2 Barra di azione:** Quando si preme lo stesso tasto colorato sul telecomando, la barra di azione funziona. La funzione della barra di azione varia secondo la schermata.
- 3 Riquadro Informazioni:** Mostra le informazioni sul programma selezionato quando si visualizza la "Schermata principale". Il contenuto varia secondo la schermata visualizzata.
- 4 Barra del menu:** Premere il tasto azzurro ("Inizio") e premere ↑ per spostare il cursore sulla barra del menu. Quindi selezionare una delle seguenti funzioni usando ←/→ e premere ⊕ o ↓.
  - "Guida": Mostra i programmi per la fascia oraria attuale e i prossimi 8 giorni.
  - "Ricerca": Consente di cercare i titoli per categoria o per parola chiave (pagina 40). La categoria visualizzata dipende dai dati del programma ricevuti da questo registratore. Film, Sport e Bambini sono esempi di possibili categorie.
  - "La Mia TV": Imposta il profilo per i programmi preferiti (pagina 38).

“Agenda”: Visualizza l’elenco delle impostazioni del timer (pagina 44).  
 “Installazione”: Consente di cambiare la lingua, il paese/la zona, il codice postale o la durata della registrazione (pagina 45).

- 5 Posizione “Inizio”: Quando si preme il tasto azzurro (“Inizio”), il cursore ritorna alla prima pagina della “Guida”.
- 6 Tessere: Mostra i titoli dei programmi. Selezionare un programma usando  $\leftarrow/\uparrow/\downarrow/\rightarrow$  e premere  $\oplus$  per guardare il programma.
- 7 Logo della stazione trasmittente: Mostra il logo della stazione trasmittente.
- 8 Fascia oraria: Indica la fascia oraria selezionata attualmente. Usare  $\leftarrow/\rightarrow$  per selezionare una fascia oraria diversa.

### Tasti disponibili nella “Schermata principale” del sistema GUIDE Plus+

Tasti	Operazioni
Tasto azzurro (“Inizio”)	Ritorna alla posizione “Inizio” sulla “Guida”.
GUIDE	Chiude il sistema GUIDE Plus+.
PAGE +/-	Cambia l’elenco dei programmi per pagina.
DAY +/-	Cambia l’elenco dei programmi per giorno.
INFO	Mostra le informazioni sul programma selezionato.

### Per cambiare le impostazioni di GUIDE Plus+

Vedere “Cambiamento delle impostazioni del sistema GUIDE Plus+ (Installazione)” a pagina 45.

## Elenco delle informazioni sui programmi preferiti (La Mia TV)

È possibile impostare un profilo ed elencare solo le informazioni sui programmi preferiti.

- 1 Premere **GUIDE**.
- 2 Premere  $\uparrow$  per spostare il cursore sulla barra del menu.
- 3 Selezionare “La Mia TV” usando  $\leftarrow/\rightarrow$ .

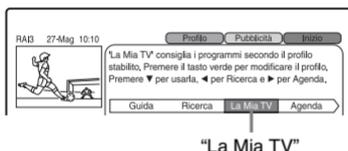

“La Mia TV”

- 4 Premere il tasto verde (“Profilo”).



- 5 Selezionare “Canali”, “Categorie” o “Parole chiave” e premere il tasto giallo (“Aggiungere”).

“Canali”: Selezionare la posizione del programma usando  $\leftarrow/\uparrow/\downarrow/\rightarrow$  e premere  $\oplus$ . Per aggiungere altre posizioni dei programmi, premere il tasto giallo (“Aggiungere”). È possibile registrare fino a 16 posizioni dei programmi.

“Categorie”: Selezionare la categoria usando  $\leftarrow/\uparrow/\downarrow/\rightarrow$  e premere  $\oplus$ . Per aggiungere altre categorie, premere il tasto giallo (“Aggiungere”). È possibile registrare fino a 4 categorie.

“Parole chiave”: Immettere una parola chiave. Vedere “Per immettere una parola chiave nuova” a pagina 40. Per aggiungere altre parole chiave, premere il tasto giallo (“Aggiungere”). È possibile registrare fino a 16 parole chiave.

Per annullare la registrazione, selezionare una voce e premere il tasto rosso (“Annullare”).

## 6 Premere ⊕.

### Per cambiare le impostazioni del profilo

Ripetere dal punto 3 sopra.

### Per selezionare e guardare un programma da “La Mia TV”

- 1 Dopo il punto 3 sopra, premere ⊕. Si visualizzano i programmi che corrispondono alle condizioni del profilo.
- 2 Selezionare un programma usando ←/↑/↓/→ e premere ⊕.

## Registrazione ad un tasto (GUIDE Plus+)

### HDD

È possibile usare il sistema GUIDE Plus+ per impostare il timer e registrare un programma fino a 8 giorni in anticipo. È possibile impostare il timer per un totale di 32 programmi usando il sistema GUIDE Plus+ e l'Elenco timer (pagina 53).

### Prima di avviare la registrazione...

- Controllare che il disco rigido abbia spazio disponibile sufficiente per la registrazione (pagina 90). È possibile liberare lo spazio cancellando i titoli (pagina 73).



La destinazione della registrazione è solo il disco rigido.

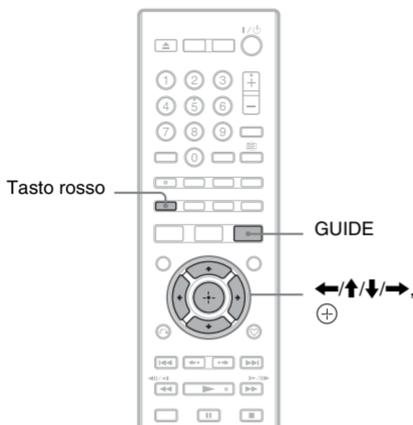

## 1 Premere GUIDE.

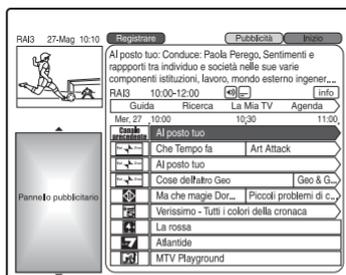

## 2 Selezionare un programma usando ←/↑/↓/→.

### 3 Premere il tasto rosso ("Registrare").

Il programma impostato e la fascia oraria cambiano colore e il registratore è pronto per avviare la registrazione. A differenza di un videoregistratore, non è necessario spegnere il registratore prima che la registrazione con il timer inizi.



Per annullare la registrazione con il timer, selezionare il programma impostato per la registrazione con il timer e premere il tasto rosso ("Annullare").

### Per cercare un programma

- 1 Premere **↑** per spostare il cursore sulla barra del menu mentre la "Schermata principale" del sistema GUIDE Plus+ è visualizzata.
- 2 Selezionare "Ricerca" usando **←/→**.

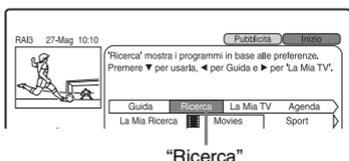

- 3 Premere **↓**.
- 4 Selezionare una categoria o "La Mia Ricerca" usando **←/→**.  
Quando si seleziona "La Mia Ricerca", è possibile cercare un programma per parola chiave. Per immettere una parola chiave nuova, vedere a pagina 40.
- 5 Selezionare una categoria secondaria o una parola chiave usando **↑/↓** e premere **⊕**.  
Vengono elencati i programmi che corrispondono alle condizioni. Quando si cerca per parola chiave, vengono elencati i programmi che contengono la parola chiave nel titolo del programma e nel riquadro informazioni del programma.
- 6 Selezionare un programma usando **↑/↓** e premere **⊕**.

### Per immettere una parola chiave nuova

- 1 Dopo il punto 3 di "Per cercare un programma", selezionare "La Mia Ricerca" usando **←/→**.
- 2 Premere il tasto giallo ("Aggiungere"). Appare il display per l'immissione dei caratteri.

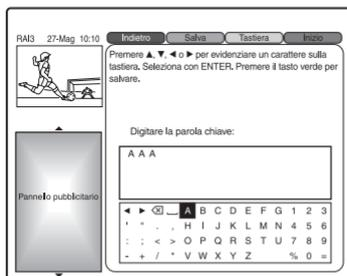

- 3 Selezionare un carattere sulla tastiera usando **←/↑/↓/→** e premere **⊕**.  
Per cambiare tra maiuscole, minuscole o caratteri con accenti, premere ripetutamente il tasto giallo ("Tastiera").  
Per annullare l'immissione di una parola chiave nuova, premere il tasto rosso ("Indietro").
- 4 Ripetere il punto 3 per immettere la parola chiave.
- 5 Premere il tasto verde ("Salva").  
La parola chiave immessa viene registrata.  
Per cancellare la parola chiave, selezionare la parola chiave che si desidera cancellare e premere il tasto rosso ("Annullare").  
Per cambiare la parola chiave, selezionare la parola chiave che si desidera cambiare e premere il tasto verde ("Modificare").
- 6 Procedere al punto 5 di "Per cercare un programma" a pagina 40.



Quando due o più parole chiave sono impostate per "La Mia Ricerca", è possibile selezionare "Tutti" per la categoria secondaria.

### Per confermare, cambiare o annullare una registrazione con il timer

vedere "Controllo/Cambiamento/Annullamento delle impostazioni del timer (Agenda)" a pagina 44.

## Per interrompere la registrazione durante la registrazione con il timer

Premere **■** REC STOP.

Tenere presente che il registratore potrebbe impiegare alcuni secondi per interrompere la registrazione.

## Registrazione dei programmi usando la registrazione in serie

### HDD

La registrazione in serie è una funzione che consente di registrare automaticamente i programmi in una serie, usando le informazioni dal sistema GUIDE Plus+. È anche possibile cercare i programmi relativi alle impostazioni del timer.



Questa funzione non può essere usata quando il sistema GUIDE Plus+ non include le informazioni di serie con i dati del programma.

**1** Premere **GUIDE**.

**2** Selezionare un programma usando **←/↑/↓/→**.

Premere **INFO** per visualizzare le informazioni dettagliate del programma. È possibile controllare se il programma selezionato ha le informazioni di serie o meno.

- Premere il tasto giallo (“Più”) quando il tasto “Più” sulle indicazioni su schermo è attivato. Sono disponibili ulteriori informazioni.

**3** Premere il tasto rosso (“Registrazione”).

**4** Premere il tasto verde (“Agenda”).

**5** Premere il tasto verde (“Frequenza”) per selezionare “Telefilm”.

Il programma impostato e la fascia oraria cambiano colore. Gli altri programmi nella serie vengono impostati per la registrazione quando ciascuna registrazione precedente è completata.

: Indica che il programma è impostato per essere registrato usando la registrazione in serie.

☞: I film e gli altri programmi che sono divisi in 2 o più parti sono denominati programmi separati. Se una parte di un programma separato è impostata per essere registrata, le altre parti vengono registrate automaticamente.

- Per modificare l'impostazione del timer, vedere a pagina 44.

## 6 Premere GUIDE per uscire dal sistema GUIDE Plus+.

Il registratore è pronto per avviare la registrazione.

### Per cercare i programmi relativi alle impostazioni del timer

Quando si imposta la registrazione con il timer per un programma che ha le informazioni di serie, è possibile cercare i relativi programmi come è elencato sotto. Per usare questa funzione, premere il tasto giallo ("Più") al punto 2 sopra.

- Programmi ripetuti: È possibile cercare le trasmissioni ripetute del programma che è impostato per la registrazione con il timer (Orari alternativi).
- Programmi in una serie: È possibile cercare il programma successivo nella serie di un programma che è impostato per la registrazione con il timer (Prossimi episodi).
- Programmi consigliati: È possibile cercare i programmi consigliati collegati al programma che è impostato per la registrazione con il timer (Consigli).
- Programmi separati: È possibile cercare le altre parti del programma separato che è impostato per la registrazione con il timer (Parti).

## Impostazione manuale del timer (Agenda)

### HDD

È possibile impostare il timer per un totale di 32 programmi usando il sistema GUIDE Plus+ e l'Elenco Timer (pagina 53), fino a 30 giorni in anticipo.

### Prima di avviare la registrazione...

- Controllare che il disco rigido abbia spazio disponibile sufficiente per la registrazione (pagina 90). È possibile liberare lo spazio cancellando i titoli (pagina 73).



La destinazione della registrazione è solo il disco rigido.

### 1 Premere TIMER.

Appare l'Elenco Agenda.

### 2 Premere il tasto verde ("Manuale").

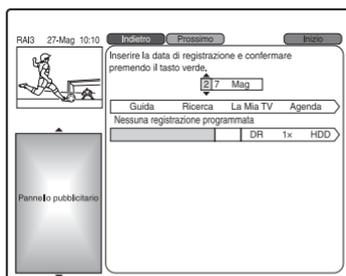

### 3 Impostare la data evidenziata in azzurro usando i tasti numerici e ←/↑/↓/→. Quindi premere il tasto verde ("Prossimo").



### 4 Impostare l'ora di inizio usando i tasti numerici e ←/↑/↓/→. Quindi premere il tasto verde ("Prossimo").

- 5** Impostare l'ora di fine usando i tasti numerici e  $\leftarrow/\uparrow/\downarrow/\rightarrow$ . Quindi premere il tasto verde ("Prossimo").
- 6** Confermare la sorgente di ingresso e premere  $\rightarrow$ , poi selezionare la posizione del programma usando i tasti numerici o  $\uparrow/\downarrow$ .
- 7** Premere il tasto verde ("Prossimo"). Appare il display per l'immissione dei caratteri. È possibile cambiare il nome del titolo, se necessario.
- 8** Premere il tasto verde ("Salva"). Appaiono le impostazioni della data, delle ore di inizio e fine, della posizione del programma, ecc.
- 9** Premere ripetutamente il tasto verde ("Frequenza") per impostare la frequenza di registrazione.
- 10** Premere  $\rightarrow$  per visualizzare "Durata" e poi premere ripetutamente il tasto giallo ("Durata") per regolare l'ora di inizio/fine della registrazione. Quando "Durata" è impostato su "<5/20>", la registrazione si avvia 5 minuti prima dell'ora di inizio programmata per la registrazione e termina 20 minuti dopo l'ora di fine programmata per la registrazione.

- 11** Premere **GUIDE** per uscire dal sistema **GUIDE Plus+**.  
Il registratore è pronto per avviare la registrazione.
  - Per modificare l'impostazione del timer, vedere a pagina 44.

### Per interrompere la registrazione durante la registrazione con il timer

Premere **■ REC STOP**.

Tenere presente che il registratore potrebbe impiegare alcuni secondi per interrompere la registrazione.



Il nome del titolo potrebbe visualizzarsi nell'Elenco Titoli in modo diverso da quello visualizzato quando si imposta il timer.

## Impostazione manuale del timer (Elenco timer)

È anche possibile usare l'Elenco Timer per impostare manualmente il timer.

- 1** Premere **INPUT** per cambiare tra la trasmissione digitale o analogica.
- 2** Premere **SYSTEM MENU**. Appare il menu di sistema.
- 3** Selezionare "REC con Timer" usando  $\uparrow/\downarrow$  e premere  $\oplus$ .
- 4** Selezionare "Elenco timer" usando  $\uparrow/\downarrow$  e premere  $\oplus$ . Appare il display di "Elenco timer".
- 5** Seguire i punti da 3 a 5 di "Impostazione manuale del timer (Manuale)" a pagina 53.



Quando un'impostazione del timer nell'Elenco Timer si sovrappone con un'altra impostazione del timer, controllare l'impostazione del timer sull'Elenco Agenda (pagina 44).

### Per controllare/cambiare/annullare le impostazioni del timer (Elenco timer)

- 1** Premere **SYSTEM MENU**. Appare il menu di sistema.
- 2** Selezionare "REC con Timer" usando  $\uparrow/\downarrow$  e premere  $\oplus$ .
- 3** Selezionare "Elenco timer" usando  $\uparrow/\downarrow$  e premere  $\oplus$ . Appare il display di "Elenco timer".
- 4** Seguire i punti da 2 a 4 di "Controllo/cambiamento delle impostazioni del timer" a pagina 55 per controllare/cambiare un'impostazione del timer. Seguire i punti 2 e 3 di "Annullamento delle impostazioni del timer" a pagina 56 per annullare un'impostazione del timer.

# Controllo/Cambiamento/Annullamento delle impostazioni del timer (Agenda)

HDD

È possibile cambiare o annullare le impostazioni del timer usando l'Elenco Agenda.

## Controllo/cambiamento delle impostazioni del timer

### 1 Premere TIMER.

Appare l'Elenco Agenda.

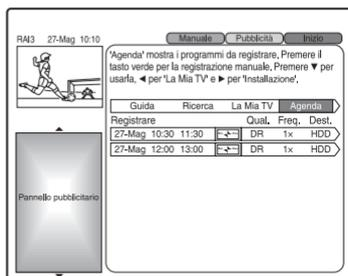

### 2 Selezionare l'impostazione del timer che si desidera cambiare usando ↓.

L'impostazione del timer selezionato è evidenziata.

Per cambiare l'impostazione, procedere al punto 3.

Se non si cambia l'impostazione, procedere al punto 6.

### 3 Premere il tasto verde ("Modificare").

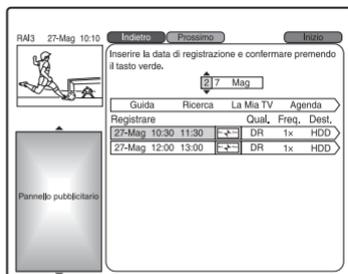

4 Nella colonna sinistra, selezionare una voce usando il tasto rosso ("Indietro") o il tasto verde ("Prossimo") e regolare usando i tasti numerici o ←/↑/↓/→.

5 Premere ripetutamente il tasto colorato corrispondente per cambiare le impostazioni.

Per impostare il tipo di registrazione, premere il tasto verde ("Frequenza").

6 Premere → per visualizzare "Durata".

7 Premere ripetutamente il tasto giallo ("Durata") per cambiare il tempo di durata.

8 Premere GUIDE per uscire dal sistema GUIDE Plus+.

Le impostazioni nuove entrano in vigore.

## Annullamento delle impostazioni del timer

Al punto 2 di "Controllo/cambiamento delle impostazioni del timer", selezionare l'impostazione del timer che si desidera annullare usando ↑/↓ e premere il tasto rosso ("Annullare").

### Per chiudere l'Elenco Agenda

Premere GUIDE.

### Quando le impostazioni del timer si sovrappongono

- Il programma che inizia per primo ha la priorità e l'intero programma viene registrato.
- Dopo aver terminato la registrazione precedente, l'altra registrazione inizia con diverse decine di secondi di ritardo (quando l'ora di fine di una registrazione e l'ora di inizio di un'altra sono uguali).
- Quando le registrazioni iniziano alla stessa ora, solo una di queste viene registrata. Annullare l'impostazione del timer per il programma che non si intende registrare.

## Cambiamento delle impostazioni del sistema GUIDE Plus+ (Installazione)

È possibile cambiare o ripristinare le impostazioni del sistema GUIDE Plus+.

- 1 Premere GUIDE.**
- 2 Premere ↑ per spostare il cursore sulla barra del menu.**
- 3 Selezionare “Installazione” usando ←/→.**  
Appare il menu di impostazione di GUIDE Plus+.

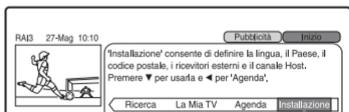

“Installazione”

- 4 Premere ↓.**
- 5 Selezionare una voce usando ↑/↓ e premere ⊕.**

“Preferenze personali”:

Vedere “Impostazioni della lingua/della durata di registrazione/dello scaricamento durante la notte (Preferenze personali)” a pagina 45.

“Inizia la sequenza di installazione”:

Vedere “Ripristino delle impostazioni del sistema GUIDE Plus+ (Inizia la sequenza di installazione)” a pagina 46.

“Scaricamento dati manuale”:

Usare questa funzione per scaricare manualmente i dati di GUIDE Plus+ quando i dati di GUIDE Plus+ non si visualizzano.

“Informazioni Sistema GUIDE Plus+”:

È possibile controllare le informazioni sul sistema GUIDE Plus+.

## Impostazioni della lingua/della durata di registrazione/dello scaricamento durante la notte (Preferenze personali)

È possibile selezionare la lingua per le indicazioni su schermo, impostare la durata di registrazione per evitare che i programmi vengano interrotti all'inizio/alla fine della registrazione o selezionare se scaricare i dati di GUIDE Plus+ durante la notte.

- 1 Al punto 5 di “Cambiamento delle impostazioni del sistema GUIDE Plus+ (Installazione)” a pagina 45, selezionare “Preferenze personali” e premere ⊕.**
- 2 Selezionare una voce usando ↑/↓ e premere ⊕. Quindi impostare ciascuna voce.**

“Lingua”: Selezionare una lingua per le indicazioni su schermo usando ↑/↓ e premere ⊕.

“Tempo Extra di registrazione”:

Impostare il tempo di registrazione aggiuntivo prima/dopo l'ora di inizio/fine della registrazione usando ↑/↓ e premere ⊕.

“Scaricamento dati durante la notte”:

Selezionare se scaricare i dati di GUIDE Plus+ durante la notte usando ↑/↓ e premere ⊕.

### Per annullare le impostazioni

Premere il tasto rosso (“Indietro”).

## Ripristino delle impostazioni del sistema GUIDE Plus+ (Inizia la sequenza di installazione)

Per ripristinare le impostazioni del sistema GUIDE Plus+, si consiglia di eseguire di nuovo "Impostazione Rapida" in "Configurazione Iniziale" (pagina 107). È anche possibile ripristinare il paese/la zona e il codice postale usando la seguente procedura.

[www.europe.guideplus.com](http://www.europe.guideplus.com)

- 1 Al punto 5 di "Cambiamento delle impostazioni del sistema GUIDE Plus+ (Installazione)" a pagina 45, selezionare "Inizia la sequenza di installazione" e premere ⊕.**  
Il display richiede la conferma.
- 2 Selezionare "Sì" usando ↑/↓ e premere ⊕.**
- 3 Selezionare un paese/una zona usando ↑/↓ e premere ⊕.**
- 4 Immettere il codice postale usando ←/↑/↓/→ e premere ⊕.**  
Il registratore inizia a scaricare i dati di GUIDE Plus+.  
Al termine dello scaricamento appare un messaggio.
- 5 Premere ⊕.**

## Registrazione dall'apparecchio collegato

### HDD

È possibile registrare da un videoregistratore o una periferica analogica collegata. Per collegare un videoregistratore o una periferica analogica, vedere "Collegamento di un videoregistratore o di una periferica analogica" a pagina 26.

- 1 Premere INPUT per selezionare una sorgente di ingresso ("L1" o "L2") secondo il collegamento effettuato.**
- 2 Selezionare il segnale audio desiderato quando si registra un programma bilingue.**  
Impostare "Audio Esterno" su "Bilingue" e "REC Bilingue" su "A/L" o "B/R" in Impostazione "Ingresso Audio" (pagina 102).
- 3 Premere ripetutamente REC MODE per selezionare il modo di registrazione.**  
Per i dettagli sul modo di registrazione, vedere a pagina 121.
- 4 Inserire il nastro sorgente nell'apparecchio collegato e impostare la pausa di riproduzione.**
- 5 Premere ● REC.**  
Questo registratore avvia la registrazione.
- 6 Premere il tasto di pausa (o riproduzione) sull'apparecchio collegato per annullare lo stato della pausa di riproduzione.**  
L'apparecchio collegato avvia la riproduzione e l'immagine di riproduzione viene registrata da questo registratore.  
Per interrompere la registrazione, premere ■ REC STOP su questo registratore.

### **Se si collega un camcorder DV con una presa DV IN**

Vedere “Duplicazione da camcorder DV” a pagina 86.

### **Se si collega un camcorder HDD con una presa USB**

Vedere “Duplicazione da camcorder HDD” a pagina 83.



- Quando si registra l'immagine di un videogioco, lo schermo potrebbe non essere nitido.
- Qualsiasi programma che contiene un segnale di protezione dalla copia di tipo “Copia proibita” non può essere registrato.
- Quando “Modo REC Bilingue (HDD)” è impostato su “Off” in Impostazione “Ingresso Audio” (pagina 102), solo il segnale audio selezionato al punto 2 (“A/L” o “B/R”) viene registrato. Non si è in grado di selezionare un altro segnale audio durante la riproduzione.
- Non è possibile selezionare “LI” al punto 1 se “Uscita LINE 3 [Ingr. LINE 1]” è impostato su “Video [Decoder]” o “RGB [Decoder]” in Impostazione “Video In/Out” (pagina 100).

## Registrazione sul disco rigido ("Guida (Digitale)")

# Uso del display EPG (Guida elettronica ai programmi)

La guida elettronica ai programmi è una guida che mostra l'elenco dei programmi televisivi per un giorno o più alla volta sulla televisione.

L'EPG fornisce un modo facile e rapido per:

- Visualizzare un elenco completo di tutti i canali disponibili.
- Visualizzare un elenco di canali relativo a una data o un genere scelto.
- Impostare un programma da registrare (pagina 50).



- La disponibilità dei servizi digitali e il contenuto dipendono dalla stazione emittente.
- I servizi digitali non sono subito disponibili quando si accende il registratore la prima volta.

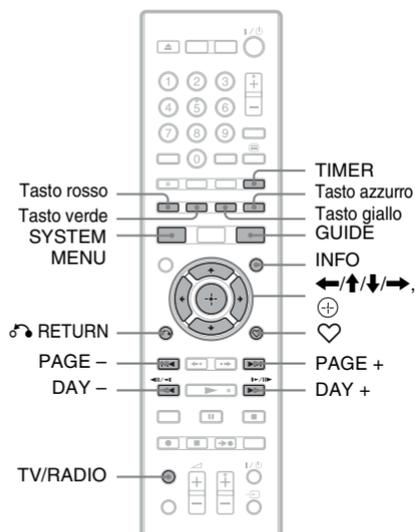

## Premiere GUIDE.

Questo display è composto da un riquadro di informazioni e un elenco di programmi per 9 canali riguardante un periodo di 30 minuti.

Esempio di display EPG:

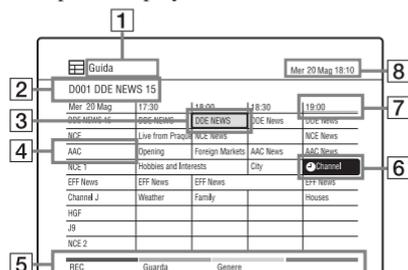

- 1 **Genere/Elenco Preferiti/Modo TV/Radio attuale**
- 2 **Indica il numero di canale e il nome della stazione attualmente selezionato.**
- 3 **Indica il programma attualmente selezionato e consente di spostarsi sull'elenco.**  
Premere il tasto verde ("Guarda") per guardare il programma selezionato.
- 4 **Nome della stazione**
- 5 **Tasti colorati**  
Premere lo stesso tasto colorato sul telecomando ("REC", "Guarda" e "Genere").
- 6 **Indica se una registrazione con il timer è associata con il programma (pagina 50).**
- 7 **Fascia oraria**
- 8 **Indica l'ora e la data attuale.**

## Tasti disponibili nell'elenco dei programmi

Tasti	Operazioni
←/↑/↓/→	Seleziona la voce desiderata.
PAGE +/-	Visualizza i 9 canali precedenti/successivi.
DAY +/-	Visualizza l'elenco dei programmi del giorno precedente/successivo.
TV/RADIO	Cambia tra i canali televisivi e quelli radiofonici.
♡	Visualizza l'Elenco Preferiti.
INFO	Visualizza le informazioni dettagliate del programma selezionato. ℹ️: Indica che il programma ha le informazioni sulla protezione (pagina 106). 💰: Indica che il programma è Pay Per View.
Tasti colorati (rosso, giallo, verde, azzurro)	Attiva la funzione dello stesso colore sullo schermo.
⊕	Visualizza le informazioni di registrazione del programma selezionato da registrare.
TIMER	Visualizza l'Elenco Timer per cambiare le impostazioni del timer.
↶ RETURN	Chiude il display EPG e ritorna al display precedente.
GUIDE/ SYSTEM MENU	Chiude il display EPG.

## Uso dell'Elenco Preferiti Digitali

È possibile visualizzare i canali preferiti impostati nell'Elenco Preferiti sul display EPG.

Per impostare i canali preferiti sull'Elenco Preferiti, vedere "Uso dell'Elenco Preferiti (solo per le trasmissioni digitali)" a pagina 36.

### Durante la visualizzazione dell'EPG, premere ripetutamente ♡ per selezionare un Elenco Preferiti.

Appare il display dell'Elenco Preferiti selezionato.

Per cambiare l'Elenco Preferiti e mostrare l'elenco della televisione o della radio, premere TV/RADIO.

# Registrazione ad un tasto usando l'EPG

## HDD

La funzione EPG è una funzione che semplifica l'impostazione del timer. Selezionare semplicemente il programma che si desidera registrare sul display EPG. La data, l'ora e il canale di quel programma vengono impostati automaticamente. È possibile impostare il timer per un totale di 32 programmi, fino a 8 giorni in anticipo.

### Prima di avviare la registrazione...

- Controllare che il disco rigido abbia spazio disponibile sufficiente per la registrazione (pagina 90). È possibile liberare lo spazio cancellando i titoli (pagina 73).



La destinazione della registrazione è solo il disco rigido.

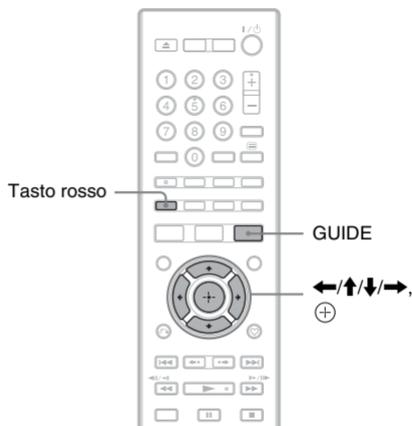

## 1 Premere GUIDE.

Guida		Mer 20 Mag 18:10		
D001 DDE NEWS 15				
Mer 20 Mag	17:30	18:00	18:30	19:00
DDE NEWS 15	DDE NEWS	DDE NEWS	DDE News	DDE News
NCE	Live from Prague	NCE News	NCE News	NCE News
AAC	Opening	Foreign Markets	AAC News	AAC News
NCE 1	Hobbies and Interests	City	Channel	
EFF News	EFF News	EFF News	EFF News	EFF News
Channel J	Weather	Family		Houses
HDP				
JP				
NCE 2				
REC	Guarda	Genere		

## 2 Selezionare un programma usando ←/↑/↓/→.

## 3 Premere il tasto rosso ("REC").

Appare "Ⓜ" accanto al programma che è impostato per la registrazione con il timer. Il registratore avvia automaticamente la registrazione quando il programma inizia.

A differenza di un videoregistratore, non è necessario spegnere il registratore prima che la registrazione con il timer inizi.

- Per modificare l'impostazione del timer, vedere a pagina 55.

### Per interrompere la registrazione durante la registrazione con il timer

Premere ■ REC STOP.

Tenere presente che il registratore potrebbe impiegare alcuni secondi per interrompere la registrazione.



- Per annullare la registrazione con il timer, selezionare il programma impostato per la registrazione con il timer e premere il tasto rosso ("Annulla").
- È possibile visualizzare i canali preferiti impostati nell'Elenco Preferiti sul display EPG (pagina 49).
- Questo registratore regola automaticamente l'ora di inizio/fine della registrazione per il programma impostato per la registrazione con il timer per EPG anche se l'ora di inizio/fine del programma è cambiata.

## Registrazione dei programmi televisivi usando l'EPG

### HDD

Dopo aver selezionato il programma che si desidera registrare sul display EPG, è possibile controllare le impostazioni dettagliate per il timer.

È possibile impostare il timer per un totale di 32 programmi, fino a 8 giorni in anticipo.

### Prima di avviare la registrazione...

- Controllare che il disco rigido abbia spazio disponibile sufficiente per la registrazione (pagina 90). È possibile liberare lo spazio cancellando i titoli (pagina 73).



La destinazione della registrazione è solo il disco rigido.

### 1 Premere GUIDE.

### 2 Selezionare un programma usando

←/↑/↓/→.

### 3 Premere ⊕.

Appaiono le informazioni sulla registrazione.

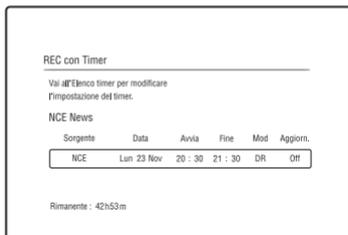

È possibile controllare le impostazioni della data, delle ore di inizio e fine, della posizione del programma, ecc.

## 4 Premere ⊕.

Appare "⊕" accanto al programma che è impostato per la registrazione con il timer. Il registratore avvia automaticamente la registrazione quando il programma inizia.

A differenza di un videoregistratore, non è necessario spegnere il registratore prima che la registrazione con il timer inizi.

- Per modificare l'impostazione del timer, vedere a pagina 55.

### Per cercare i programmi per genere (Genere)

1 Premere il tasto giallo ("Genere") mentre l'elenco dei programmi è visualizzato.

2 Selezionare un genere usando ↑/↓ e premere ⊕.

I programmi che appartengono al genere selezionato si visualizzano nell'elenco dei programmi.

### Per interrompere la registrazione durante la registrazione con il timer

Premere ■ REC STOP.

Tenere presente che il registratore potrebbe impiegare alcuni secondi per interrompere la registrazione.



- Per annullare la registrazione con il timer, selezionare il programma impostato per la registrazione con il timer e premere il tasto rosso ("Annulla").
- È possibile visualizzare i canali preferiti impostati nell'Elenco Preferiti sul display EPG (pagina 49).
- Questo registratore regola automaticamente l'ora di inizio/fine della registrazione per il programma impostato per la registrazione con il timer per EPG anche se l'ora di inizio/fine del programma è cambiata.

# Registrazione dei programmi usando la registrazione in serie (solo modelli per il Regno Unito)

## HDD

La registrazione in serie è una funzione che consente di registrare automaticamente i programmi in una serie, usando le informazioni dall'EPG. È anche possibile cercare i programmi relativi alle impostazioni del timer.



Questa funzione non può essere usata quando la stazione emittente non include le informazioni di serie con i dati del programma.

## 1 Premere GUIDE.

## 2 Selezionare un programma contenente le informazioni di serie usando ←/↑/↓/→.

Il tasto azzurro ("Inform. Serie") nelle indicazioni su schermo è attivato quando il programma selezionato ha le informazioni di serie.

## 3 Premere il tasto azzurro ("Inform. Serie").

Appare il display delle informazioni di serie.

Informazioni serie			
Dom 31 Gen 17:58			
NCE	News	5.Gen	14:00 - 14:40
AAC	Premiere	4.Gen	14:00 - 14:40
ESPN	News	3.Gen	14:30 - 15:30
BBC	Sports	23.Dic	15:00 - 15:30
NCE2	News	22.Dic	16:00 - 16:30
AAC	Weather	21.Dic	17:30 - 18:30
NCE	News	10.Ott	16:00 - 16:30
HGF	Sports	9.Ott	17:30 - 18:30

REC      Consiglia      Reg. in serie

## "Elenco consigliato":

Premere il tasto giallo ("Consiglia") quando il tasto "Consiglia" sulle indicazioni su schermo è attivato. L'evento è consigliato dalla stazione emittente come un collegamento per la serie attuale. Tenere presente che i programmi consigliati non vengono impostati automaticamente per la registrazione con la registrazione in serie.

## 4 Premere il tasto azzurro ("Reg. in serie").

Il programma selezionato è impostato per la registrazione e appare nell'Elenco Timer. Gli altri programmi nella serie vengono impostati per la registrazione (appaiono nell'Elenco Timer) quando ciascuna registrazione precedente viene completata.

🕒: Indica che il programma è impostato per essere registrato.

🔄: Indica che il programma è impostato per essere registrato usando la registrazione in serie.

• Per modificare l'impostazione del timer, vedere a pagina 55.

## Informazioni sui programmi separati

I film e gli altri programmi che sono divisi in 2 o più parti sono denominati programmi separati. Se una parte di un programma separato è impostata per essere registrata, le altre parti vengono registrate automaticamente.



Solo la prima parte del programma separato è visualizzata nell'Elenco Timer.

## Informazioni sui programmi alternativi

Quando si prova ad impostare una registrazione con il timer per un programma che ha le informazioni di serie e se il timer si sovrappone con un'altra impostazione del timer, il registratore chiede se cercare un programma alternativo. Selezionare "Sì" per impostare una registrazione alternativa con il timer nell'"Elenco programmi alternativi".



Appare il messaggio “Ricerca in corso...” sull’Elenco Timer quando si aggiornano le informazioni di serie. Il messaggio scompare quando non è possibile ricevere le informazioni di serie.



Per annullare la registrazione con il timer, selezionare il programma impostato per la registrazione con il timer e premere il tasto rosso (“Annulla”).

## Impostazione manuale del timer (Manuale)

### HDD

È possibile impostare il timer per un totale di 32 programmi, fino a 30 giorni in anticipo. Impostare manualmente la data, l’ora e la posizione del programma.

- 1 Premere INPUT per cambiare tra la trasmissione digitale o analogica.**
- 2 Premere TIMER.**  
Appare il display di “Elenco timer”.

Aggiungi Timer nuovo				
DDE NEWS15	DDE NEWS	10. Nov	9:00 - 10:00	DR
NCE	Live from Prague	10. Nov	9:30 - 10:30	DR
AAC	Foreign Markets-Mo...	16. Nov	15:00 - 15:30	DR
PH1	Hobbies and Interes...	16. Nov	16:00 - 16:30	LP
EFF News	EFF News	16. Nov	17:30 - 18:30	DR
HGF	Houses	23. Nov	16:00 - 16:30	DR
J9	City	23. Nov	17:30 - 18:30	DR

- 3 Selezionare “Aggiungi Timer nuovo” e premere il tasto rosso (“Aggiungi”).**

Sorgente	Data	Avvia	Fine	Mod	Aggiorn.
NCE	Lun 23 Nov	20 : 30	21 : 30	DR	Off

Rimanente : 10h30m

## 4 Selezionare una voce usando ←/→ e regolare usando ↑/↓.

Le voci regolabili sono elencate sotto.  
“Sorgente”: Imposta la posizione del programma.

Per cambiare tra i canali televisivi e radiofonici digitali, premere TV/RADIO.

Per cambiare la sorgente di ingresso, premere ripetutamente INPUT.

“Data”: Imposta la data (fino a 30 giorni successivi). Selezionare un tipo di registrazione premendo ripetutamente ↑ per impostare il timer per gli stessi programmi giornalieri o settimanali.

“Avvia”: Imposta l’ora di inizio.

“Fine”: Imposta l’ora di fine.

“Mod”: Imposta il modo di registrazione (solo per le trasmissioni analogiche) (pagina 121).

“Aggiorn.”: Imposta automaticamente il registratore, sostituendo la registrazione con il timer precedente con quella nuova (solo quando “Data” è impostato giornalmente o settimanalmente).

- Se si commette un errore, selezionare la voce e cambiare l’impostazione.

## 5 Premere ⊕.

Appare il display di “Elenco timer”.

L’indicatore della registrazione con il timer si illumina sul display del pannello frontale e il registratore è pronto per avviare la registrazione.

- Per registrare un programma satellitare, accendere il sintonizzatore satellitare e selezionare il programma satellitare che si desidera registrare. Lasciare il sintonizzatore satellitare acceso finché il registratore termina la registrazione.
- Per modificare l’impostazione del timer, vedere a pagina 55.

## Per effettuare le impostazioni dettagliate

Premere il tasto colorato corrispondente al punto 4 sopra.

- Tasto rosso (“Rinomina”): Appare il display per l’immissione dei caratteri. Per immettere un carattere, vedere “Assegnazione di un titolo (Rinomina)” a pagina 74.



È possibile visualizzare le informazioni dettagliate sul programma nell’“Elenco timer” usando il tasto INFO.



- Controllare che l’orologio sia impostato correttamente prima di impostare la registrazione con il timer. In caso contrario, la registrazione con il timer non può essere effettuata.
- Anche se il timer è impostato per lo stesso programma giornaliero o settimanale, la registrazione con il timer non può essere effettuata se si sovrappone con un programma che ha la priorità. “■” appare accanto all’impostazione sovrapposta nell’Elenco Timer. Controllare l’ordine di priorità delle impostazioni (pagina 55).
- Anche se il timer è impostato, le registrazioni con il timer non possono essere effettuate durante la registrazione di un programma che ha la priorità.

## Per interrompere la registrazione durante la registrazione con il timer

Premere ■ REC STOP.

Tenere presente che il registratore potrebbe impiegare alcuni secondi per interrompere la registrazione.

## Registrazione dei programmi stereo e bilingue

Il registratore riceve automaticamente e registra i programmi stereo e bilingue in base al sistema ZWEITON o al sistema NICAM.

Quando "Modo REC Bilingue (HDD)" è impostato su "On" in Impostazione "Ingresso Audio" (pagina 102), il disco rigido può registrare sia l'audio principale che secondario. È possibile cambiare tra principale e secondario quando si riproduce un titolo.

Quando "Modo REC Bilingue (HDD)" è impostato su "Off" in Impostazione "Ingresso Audio" (pagina 102), il disco rigido può registrare solo una traccia audio (principale o secondaria) alla volta.

**Prima che la registrazione inizi, impostare "REC Bilingue" su "A/L" (impostazione predefinita) o "B/R" in Impostazione "Ingresso Audio" (pagina 103).**

Per informazioni sul formato di registrazione del disco rigido, vedere a pagina 102.

### Sistema ZWEITON (stereo tedesco)

Quando si riceve un programma stereo, appare "Stereo".

Quando si riceve un programma bilingue ZWEITON, appare "A", "B" o "A+B".

### Sistema NICAM

Per registrare un programma NICAM, assicurarsi di impostare "Selez. NICAM" su "NICAM" (impostazione predefinita) in Impostazione "Ingresso Audio". Se l'audio non è chiaro quando si ascoltano le trasmissioni NICAM, impostare "Selez. NICAM" su "Standard" (pagina 102).

## Controllo/Cambiamento/Annullamento delle impostazioni del timer (Elenco timer)

### HDD

È possibile controllare, cambiare o annullare le impostazioni del timer usando l'Elenco Timer.

### Controllo/cambiamento delle impostazioni del timer



Quando si cambiano le impostazioni del timer per EPG, la funzione di aggiornamento si disattiva automaticamente.

#### 1 Premere **TIMER**.

Appare il display di "Elenco timer". Quando tutte le impostazioni del timer non sono visibili sul display, premere **↑** / **↓** per visualizzare le impostazioni del timer nascoste.

#### 2 Selezionare l'impostazione del timer che si desidera controllare/cambiare e premere **⊕**.

#### 3 Selezionare una voce usando **←/→** e modificare usando **↑/↓**.

Quando non si modifica l'impostazione del timer, premere **↶** RETURN per tornare all'Elenco Timer.

- (Solo i modelli per il Regno Unito) Per cambiare l'impostazione della registrazione in serie, premere il tasto azzurro ("Serie") quando il tasto "Serie" nelle indicazioni su schermo è attivato. Se si cambia la data o le ore di inizio e fine, la funzione di registrazione in serie viene annullata.

#### 4 Premere **⊕**.

## Annullamento delle impostazioni del timer

### 1 Premere **TIMER**.

Appare il display di "Elenco timer".

Quando tutte le impostazioni del timer non sono visibili sul display, premere

↑/↓ per visualizzare le impostazioni del timer nascoste.

### 2 Selezionare l'impostazione del timer che si desidera annullare e premere il tasto verde ("Elimina").

### 3 Selezionare "OK" e premere ⊕.

## Per disattivare l'Elenco Timer

Premere SYSTEM MENU.

## Quando le impostazioni del timer si sovrappongono

- Il programma che inizia per primo ha la priorità e l'intero programma viene registrato.
- Dopo aver terminato la registrazione precedente, l'altra registrazione inizia con diverse decine di secondi di ritardo (quando l'ora di fine di una registrazione e l'ora di inizio di un'altra sono uguali).
- Quando le registrazioni iniziano alla stessa ora, solo una di queste viene registrata. Annullare l'impostazione del timer per il programma che non si intende registrare.



- Non è possibile modificare l'impostazione del timer per la registrazione attuale, ma è possibile allungare la durata del tempo di registrazione sull'"Elenco timer" durante la registrazione (pagina 55).
- È possibile spostarsi alla pagina precedente/successiva dell'Elenco timer usando ◀◀/▶▶ mentre l'elenco è visualizzato.

## Registrazione dall'apparecchio collegato

È possibile registrare da un videoregistratore o una periferica analogica collegata. Per collegare un videoregistratore o una periferica analogica, vedere "Collegamento di un videoregistratore o di una periferica analogica" a pagina 26.

Per i dettagli vedere a pagina 46.

## Riproduzione di dischi e programmi registrati

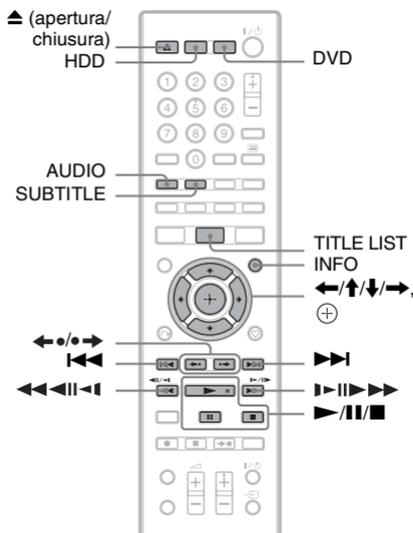

- 1 Premere HDD o DVD.**  
Quando si preme HDD, procedere al punto 4.
- 2 Premere ▲ (apertura/chiusura) e mettere un disco sul vassoio del disco.**

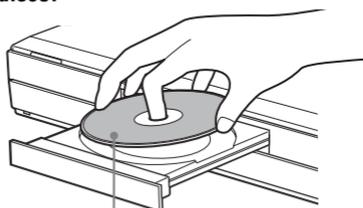

Lato di riproduzione rivolto in giù

### 3 Premere ▲ (apertura/chiusura) per chiudere il vassoio del disco.

Attendere finché “LOADING” scompare dal display del pannello frontale.

- Se si inserisce un DVD VIDEO o VIDEO CD, premere ►. La riproduzione si avvia.

### 4 Premere TITLE LIST.

Esempio: Disco rigido

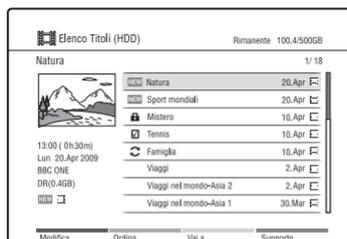

### 5 Selezionare un titolo usando ↑/↓ e premere ⊕ o ►.

La riproduzione si avvia dal titolo selezionato.

#### Per interrompere la riproduzione

Premere ■ (arresto).

#### Per bloccare il vassoio del disco (Blocco bambini)

È possibile bloccare il vassoio del disco per impedire che venga aperto per errore. Quando il registratore è spento, tenere premuto ■ (arresto) sul registratore finché “LOCKED” appare sul display del pannello frontale. Il vassoio del disco è bloccato.

Per sbloccare il vassoio del disco, tenere premuto ■ (arresto) sul registratore finché “UNLOCKED” appare sul display del pannello frontale.



Quando il Blocco bambini non può essere impostato, controllare che “Display frontale” sia impostato su “On” (impostazione predefinita) in Impostazione “Sistema 2” (pagina 98).

## Per usare il menu del DVD

Quando si riproduce un DVD VIDEO, DVD+RW, DVD+R o un DVD-RW finalizzato (modo Video) o DVD-R (modo Video), è possibile visualizzare il menu del disco premendo TOP MENU o MENU.

## Per riprodurre i VIDEO CD/Super VIDEO CD con le funzioni PBC (Controllo di riproduzione)

- 1 Premere TOP MENU per aprire il menu del VIDEO CD/Super VIDEO CD.
- 2 Selezionare una voce usando i tasti numerici.
- 3 Seguire le istruzioni nel menu. Premere ► quando appare "Press SELECT".

## Per riprodurre i DVD limitati (Protezione)

Se si riproduce un DVD limitato, sullo schermo televisivo appare il display per l'immissione della password.

Immettere la password di quattro cifre usando i tasti numerici.

Il registratore avvia la riproduzione.

Per registrare o cambiare la password, vedere "Impostazioni di limitazione (Protezione)" a pagina 106.

## Riproduzione One Touch (solo per il collegamento HDMI)

Premere ►. Ad un tocco del tasto ►, il registratore e il televisore si accendono automaticamente e l'ingresso del televisore viene cambiato al registratore. La riproduzione si avvia automaticamente.



- Quando si usa il collegamento HDMI, potrebbe esserci un ritardo, prima che l'immagine di riproduzione appaia sullo schermo televisivo e la parte iniziale dell'immagine di riproduzione potrebbe non visualizzarsi.
- Per usare la funzione della riproduzione One Touch, impostare "Controllo per HDMI" su "On" (impostazione predefinita) in Impostazione "Sistema 1" (pagina 96).

## Varie opzioni della riproduzione video

Tasti	Operazioni
AUDIO	Seleziona una delle tracce audio registrate sul disco quando viene premuto ripetutamente. Per i DVD VIDEO o i programmi televisivi digitali registrati sul disco rigido, seleziona la lingua. Per i DVD-RW/DVD-R (modo VR) o i programmi televisivi analogici registrati sul disco rigido, seleziona l'audio principale o secondario. Per i programmi televisivi digitali registrati con le descrizioni audio, seleziona la descrizione audio nella lingua desiderata. Appare "On" quando viene emessa la descrizione audio.
SUBTITLE	Seleziona una lingua dei sottotitoli quando viene premuto ripetutamente. Quando si visualizza un codice della lingua di quattro cifre, vedere "Elenco dei codici della lingua" a pagina 123.
◀●/●▶ (ripetizione immediata/ avanzamento immediato)	Ripete la scena/avanza rapidamente e brevemente la scena.
◀◀/▶▶ (precedente/ successivo)	Procede all'inizio del titolo/del capitolo/della traccia precedente/attuale/ successivo.

Tasti	Operazioni
◀◀/▶▶ (riavvolgimento rapido/avanzamento rapido)	Riavvolge rapidamente/avanza rapidamente il disco. La velocità di ricerca cambia nel seguente modo: Avanzamento rapido ▶▶×1,5*1 → ▶▶ 1 → ▶▶ 2 → ▶▶ 3*2 → ▶▶ 4*2  Riavvolgimento rapido ◀◀ 1 → ◀◀ 2 → ◀◀ 3*2 → ◀◀ 4*2 Quando si tiene premuto il tasto, l'avanzamento rapido/il riavvolgimento rapido continua alla velocità selezionata finché si rilascia il tasto. *1 Quando si preme una volta ▶▶ durante la riproduzione, è possibile riprodurre rapidamente con l'audio (Scansione audio) (non disponibile per i VIDEO CD/ Super VIDEO CD). *2 Non disponibile per i VIDEO CD/Super VIDEO CD.  Per riprendere la riproduzione normale, premere ▶.
◀◀    ◀/▶    ▶▶* (rallentatore, fermo immagine)	Riproduce al rallentatore quando viene premuto per più di un secondo nel modo di pausa. Riproduce un fotogramma alla volta quando viene premuto brevemente nel modo di pausa. Per riprendere la riproduzione normale, premere ▶. * Per i VIDEO CD/Super VIDEO CD, solo la direzione di riproduzione.
(pausa)	Fa una pausa nella riproduzione. Per riprendere la riproduzione normale, premere ▶.

### Per riprendere la riproduzione dal punto in cui è stata interrotta (Ripresa della riproduzione)

Quando si preme di nuovo ▶ dopo aver interrotto la riproduzione, il registratore riprende la riproduzione dal punto in cui è stato premuto ■.

Per cominciare dall'inizio, premere il tasto rosso ("Modifica") nell'Elenco Titoli per selezionare "Riprendi Off" e premere ⊕. Quindi premere ▶ per avviare la riproduzione dall'inizio del titolo/della traccia/del capitolo.



Il punto in cui è stata interrotta la riproduzione viene cancellato dalla memoria quando:

- Si apre il vassoio del disco (tranne il disco rigido).
- Si spegne il registratore.
- Si riproduce un altro titolo (tranne il disco rigido).
- Si riproduce un titolo diverso da quello registrato attualmente durante la registrazione.

### Pausa in una trasmissione televisiva (Pausa TV/Pausa TV dal vivo)

È possibile effettuare una pausa di una trasmissione televisiva in corso che è sintonizzata dal registratore e continuare a guardare il programma successivamente. Ciò è utile quando si riceve una telefonata o un visitatore inaspettato mentre si guarda la televisione.

**1** Mentre si guarda una trasmissione televisiva sintonizzata dal registratore, premere II.

L'immagine fa una pausa.

**2** Premere ▶ per ricominciare a guardare il programma.

Potrebbe volerci un po' di tempo per avviare la riproduzione.



È possibile registrare il programma per un massimo di 3 ore.



- I titoli in cui è stata fatta una pausa non vengono salvati sul disco rigido.
- Questa funzione viene annullata quando:
  - Si preme ■ (arresto).
  - Si preme PROG +/-.
  - Si preme DVD.
  - Si preme SYSTEM MENU.
  - Si preme TITLE LIST.
  - Si preme INPUT.
  - Si disattiva il registratore.
  - Si avvia una registrazione con il timer.
  - Si preme ▲ (apertura/chiusura).

## Riproduzione dall'inizio del programma in corso di registrazione (Chase Play)

### HDD

“Chase Play” consente di guardare la parte registrata di un programma sul disco rigido mentre la registrazione è in corso. Non è necessario attendere la fine della registrazione.

### Premere ► durante la registrazione.

La riproduzione si avvia dall'inizio del programma in corso di registrazione. Quando si avanza rapidamente al punto che si sta registrando, “Chase Play” ritorna alla riproduzione normale.

## Riproduzione di una registrazione precedente mentre è in corso un'altra registrazione (Registrazione e riproduzione simultanee)



“Registrazione e riproduzione simultanee” consente di riprodurre un disco o un programma registrato precedentemente sul disco rigido durante la registrazione dei programmi. La riproduzione continua anche se inizia una registrazione con il timer.

### 1 Premere TITLE LIST durante la registrazione.

Appare l'Elenco Titoli.

- Per riprodurre un disco, prima premere DVD ed inserire il disco.

### 2 Selezionare un titolo da riprodurre e premere ⊕.

La riproduzione si avvia dal titolo selezionato.

## Ricerca di un tempo/un titolo/ un capitolo/una traccia, ecc.



È possibile cercare un disco per titolo, capitolo o traccia. Poiché ai titoli e alle tracce sono assegnati i numeri individuali, selezionarli immettendo il numero appropriato. È anche possibile cercare una scena usando il codice temporale.

### 1 Premere INFO durante la riproduzione.

- 2 Selezionare un metodo di ricerca usando ↑/↓.**  
 “Ricerca titolo” (per il disco rigido/ DVD)  
 “Ricerca Capitolo” (per il disco rigido/ DVD)  
 “Ricerca Traccia” (per i VIDEO CD\*)  
 “Ricerca Tempo” (per il disco rigido/ DVD/i VIDEO CD\*): Cerca un punto di inizio immettendo il codice temporale.  
 \* Quando si riproduce con le funzioni PBC, annullare le funzioni premendo TITLE LIST prima del punto 1.

- 3 Selezionare il numero del titolo, del capitolo, del codice temporale, ecc. che si desidera usando i tasti numerici o ←/→.**  
 Per esempio: Ricerca Tempo  
 Per trovare una scena a 2 ore, 10 minuti e 20 secondi, immettere “21020”.  
 Se si commette un errore, selezionare un altro numero.

- 4 Premere ⊕.**  
 La riproduzione si avvia dal numero selezionato.

### Per chiudere il menu “Modo riproduzione”

Premere INFO, ⏪ RETURN o SYSTEM MENU.

### Per creare una scena preferita (solo il disco rigido)

È possibile far memorizzare al registratore le parti specifiche del titolo nella memoria e riprodurre immediatamente ogni volta che lo si desidera. È possibile impostare fino a 99 segni.

- 1** Premere MARKER durante la riproduzione.  
 Il menu del marcatore appare in fondo allo schermo.
- 2** Selezionare una scena che si desidera contrassegnare usando ►, || o ◀◀/▶▶.

- 3** Premere il tasto rosso (“Aggiungi”) sulla scena che si desidera contrassegnare.  
 Viene aggiunto il marcatore.  
 Per cercare la scena contrassegnata, premere ◀/▶ o ◀◀/▶▶.  
 Per cancellare un marcatore, selezionare il marcatore usando ◀/▶ o ◀◀/▶▶ e premere il tasto verde (“Elimina”).  
 Per uscire dal menu del marcatore, premere di nuovo MARKER.

## Riproduzione ripetuta (Ripetizione)

È possibile riprodurre ripetutamente tutte le tracce o un singolo titolo/capitolo/traccia sul disco rigido o su un disco.

- 1 Premere INFO durante la riproduzione normale.**
- 2 Selezionare “Ripetizione” usando ↑/↓.**
- 3 Selezionare una voce da ripetere usando ◀/▶.**  
 “Titolo” (per il disco rigido/ DVD): Ripete il titolo attuale.  
 “Capitolo” (per il disco rigido/ DVD): Ripete il capitolo attuale.  
 “Traccia” (per i VIDEO CD): Ripete la traccia attuale.  
 “Disco” (per i VIDEO CD): Ripete l'intero disco.
- 4 Premere ⊕.**  
 La riproduzione ripetuta si avvia.

### Per riprodurre ripetutamente una parte specifica (Ripeti A-B)

- 1** Selezionare “A-B” al punto 3.
- 2** Premere ⊕.  
 Appare il display di “Ripeti A-B”.
- 3** Premere di nuovo ⊕ per impostare il punto di inizio (punto A).
- 4** Premere di nuovo ⊕ per impostare il punto di fine (punto B).  
 La riproduzione ripetuta A-B si avvia.

### Per annullare la riproduzione ripetuta

Premere CLEAR o impostare "Ripetizione" su "Off" nel menu "Modo riproduzione".

### Per chiudere il menu "Modo riproduzione"

Premere INFO, ⏪ RETURN o SYSTEM MENU.



Per riprodurre ripetutamente i VIDEO CD, annullare le funzioni PBC premendo TITLE LIST prima del punto 1.



- Impostare i punti di inizio e fine per "Ripeti A-B" entro lo stesso titolo.
- Le sezioni inferiori a 7 secondi non possono essere impostate per "Ripeti A-B".

### Per cambiare le angolazioni

- 1 Premere INFO durante la riproduzione per selezionare "Angolo".
- 2 Cambiare le angolazioni usando ⬅️/➡️ e premere ⊕.



È possibile cambiare le angolazioni solo quando sono registrate le angolazioni multiple sul DVD.

## Riproduzione dei file DivX/musicali/di foto

### Copia dei file DivX/musicali/di foto sul disco rigido

#### 1 Collegare la periferica USB alla presa USB sul registratore.

Prima del collegamento consultare le istruzioni per l'uso in dotazione con la periferica USB.

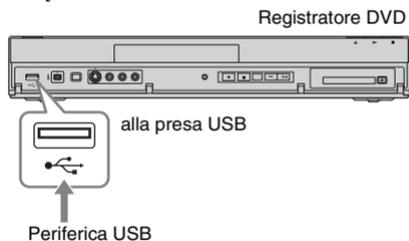

- Alcune periferiche USB potrebbero non funzionare con questo registratore.
- Il registratore può riconoscere le periferiche di classe Mass Storage (MSC) che sono compatibili con FAT.

#### 2 Premere HDD.

#### 3 Premere SYSTEM MENU.

Appare il menu di sistema.

#### 4 Selezionare "Supporto" e premere ⊕.

#### 5 Selezionare "USB" e premere ⊕.

#### 6 Selezionare un tipo di file ("Video (DivX)", "Foto" o "Musica") e premere ⊕.

Selezionare una partizione USB, se necessario.

Appare l'Elenco DivX, l'Elenco Foto o l'Elenco Musica.

## 7 Premere il tasto rosso (“Modifica”) per selezionare “Copia” e premere

⊕.

Appare l’Elenco Copia.

Quando si copiano i file di foto da una periferica USB, il display chiede se classificare i dati in base alla data.

Selezionare “Sì” o “No”.

## 8 Selezionare una cartella o un file/una traccia da copiare e premere MARKER.

Appare un segno di spunta accanto alla voce selezionata.

- Per cancellare il segno di spunta, premere di nuovo MARKER.
- Per selezionare/deselezionare tutte le voci, premere ripetutamente il tasto giallo (“Selezione”).
- Per cambiare l’ordine delle voci, premere il tasto verde (“Ordina”) per selezionare “Nome”, “Dimensione” o “Data” (solo per i file di foto) e premere ⊕.

## 9 Ripetere il punto 8 per selezionare tutte le cartelle o i file/le tracce che si desidera copiare.

Quando non si seleziona una cartella di destinazione, saltare i punti 10 e 11.

## 10 Premere ➔.

## 11 Selezionare una copia di destinazione (una cartella) usando ↑/↓ e premere ⊕.

Per creare una cartella nuova, premere il tasto verde (“Nuova cartella”).

Per cambiare il nome della cartella, premere il tasto giallo (“Rinomina”) (pagina 74).

## 12 Premere il tasto rosso (“Avvia copia”).

Le voci vengono copiate sul disco rigido.

## Per copiare i file DivX/musicali/di foto sul disco rigido (DISC ➔ HDD)

- 1 Premere DVD e inserire un disco.
- 2 Premere SYSTEM MENU. Appare il menu di sistema.
- 3 Selezionare “Supporto” e premere ⊕.
- 4 Seguire i punti da 6 a 12 di “Copia dei file DivX/musicali/di foto sul disco rigido” a pagina 62.

## Nota sulla copia dei file

- I file musicali da un CD vengono convertiti al formato MP3. I nomi per i file musicali sono contrassegnati automaticamente come “TRACK01”, “TRACK02”, ecc.
- Durante la copia dei file, le altre operazioni incluse le registrazioni con il timer non sono disponibili. Se il timer è impostato durante la copia, il registratore avvia la registrazione con il timer al termine della copia.
- Alcuni dischi non possono essere copiati sul disco rigido.
- Se il disco rigido diventa pieno durante la copia, appare un messaggio di avvertimento. Per cancellare le voci che non sono necessarie sull’Elenco DivX/Foto/Musica, selezionare la voce e premere il tasto rosso (“Modifica”) per selezionare “Elimina” e poi premere ⊕.
- Per copiare i file musicali da un CD ci vuole più tempo del tempo di riproduzione reale perché i file sono convertiti nel formato MP3. Per esempio, per copiare un CD musicale da 60 minuti ci vogliono circa 70 minuti.

## Riproduzione dei file video DivX

HDD DATA DVD DATA CD

Per riprodurre dalla periferica USB, vedere a pagina 71.

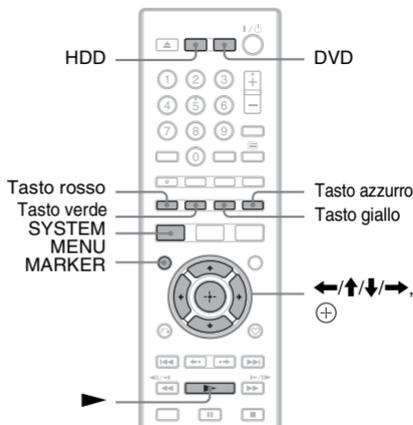

- 1 Premere HDD o DVD.**  
Quando si seleziona DVD, inserire un disco (vedere “Riproduzione di dischi e programmi registrati” a pagina 57).
- 2 Premere SYSTEM MENU.**  
Appare il menu di sistema.
- 3 Selezionare “Supporto” e premere (+).**
- 4 Selezionare “Video (DivX)” e premere (+).**  
Appare l’Elenco DivX.  
Si visualizzano le opzioni applicabili solo al supporto selezionato.  
Esempio: Disco rigido

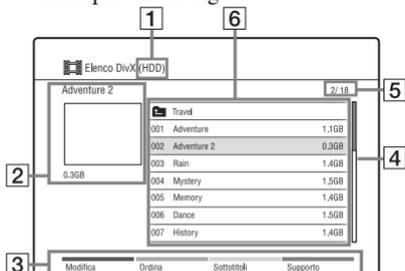

- 1** Tipo di supporto: Disco rigido, DVD, CD o USB

- 2** Nome della cartella o del file e dimensione del file attuale

- 3** Tasti colorati:  
Premere lo stesso tasto colorato sul telecomando.  
Tasto rosso (“Modifica”): Consente di cancellare/copiare le cartelle/i file, ecc.  
Tasto verde (“Ordina”): Ordina le cartelle/i file per nome o dimensione.  
Tasto giallo (“Sottotitoli”): Consente di selezionare il font dei sottotitoli. Per esempio, selezionare “Cirillico (CP1251)” per la lingua dell’Europa dell’Est quando il testo è confuso.  
Tasto azzurro (“Supporto”): Cambia l’elenco all’Elenco Titoli, all’Elenco Musica o all’Elenco Foto.

- 4** Barra di scorrimento:  
Appare quando tutte le cartelle/i file non entrano nell’elenco. Per visualizzare le voci nascoste, premere ↑/↓.

- 5** Numero di file/Numero totale di file

- 6** Nome della cartella/Nome del file/Dimensione del file:  
Selezionare una cartella o un file e premere MARKER. Un segno di spunta appare accanto alla cartella/ al file selezionato. Quindi è possibile modificare tutte le cartelle/i file selezionati in una volta.  
Per visualizzare un elenco di file, selezionare una cartella e premere (+).

- 5** Selezionare un file usando ↑/↓ e premere (+) o ►.  
La riproduzione si avvia.

## Per interrompere la riproduzione

Premere **■** (arresto).

## Per far scorrere il display dell'elenco per pagina (Modo pagina)

Vedere "Per far scorrere il display dell'elenco per pagina (Modo pagina)" a pagina 33.

## Varie opzioni di riproduzione

Tasti	Operazioni
AUDIO*	Seleziona una delle tracce audio registrate sul disco quando viene premuto ripetutamente.
SUBTITLE*	Seleziona una lingua dei sottotitoli quando viene premuto ripetutamente. Quando un file DivX contiene i sottotitoli, non è possibile selezionare i sottotitoli in altri file.
◀●/●▶*	Ripete la scena/avanza rapidamente e brevemente la scena. (ripetizione immediata/avanzamento immediato)
◀◀/▶▶*	Procede all'inizio del file precedente/attuale/successivo. (precedente/successivo)
◀◀/▶▶	Riavvolge rapidamente/avanza rapidamente il disco quando viene premuto durante la riproduzione. La velocità di ricerca cambia nel seguente modo: Avanzamento rapido ▶▶ 1 → ▶▶ 2 Riavvolgimento rapido ◀◀ 1 → ◀◀ 2 Quando si tiene premuto il tasto, l'avanzamento rapido/il riavvolgimento rapido continua alla velocità selezionata finché si rilascia il tasto. Per riprendere la riproduzione normale, premere ▶.

Tasti	Operazioni
▶▶▶▶*	Riproduce al rallentatore quando viene premuto per più di un secondo nel modo di pausa. Riproduce un fotogramma alla volta quando viene premuto brevemente nel modo di pausa. Per riprendere la riproduzione normale, premere ▶.
(pausa)	Fa una pausa nella riproduzione. Per riprendere la riproduzione normale, premere ▶.

\* Solo i file DivX

## Per cercare un file/tempo (solo i file DivX)

- 1 Premere INFO durante la riproduzione.
- 2 Selezionare un metodo di ricerca usando  $\uparrow/\downarrow$ .  
“Ricerca file”  
“Ricerca Tempo”: Cerca un punto di inizio immettendo il codice temporale.
- 3 Selezionare il numero del file o il codice temporale desiderato usando i tasti numerici o  $\leftarrow/\rightarrow$ .  
Per esempio: Ricerca temporale  
Per trovare una scena a 2 ore, 10 minuti e 20 secondi, immettere “21020”.  
Se si commette un errore, selezionare un altro numero.
- 4 Premere  $\oplus$ .  
La riproduzione si avvia dal numero selezionato.

## Per riprodurre ripetutamente una cartella/un file (solo i file DivX)

- 1 Premere INFO durante la riproduzione.
- 2 Selezionare “Ripetizione” usando  $\uparrow/\downarrow$ .
- 3 Selezionare una voce da ripetere usando  $\leftarrow/\rightarrow$ .  
“Cartella”: Ripete la cartella attuale.  
“Titolo”: Ripete il file attuale.
- 4 Premere  $\oplus$ .  
La riproduzione ripetuta si avvia.  
Per annullare la riproduzione ripetuta, selezionare “Off” al punto 3 o premere CLEAR.

## Per visualizzare le informazioni sulla riproduzione

Vedere “Visualizzazione delle informazioni sul programma/sulla riproduzione” a pagina 35.

## Riproduzione dei CD musicali e MP3

HDD CD DATA DVD DATA CD

Per riprodurre dalla periferica USB, vedere a pagina 71.

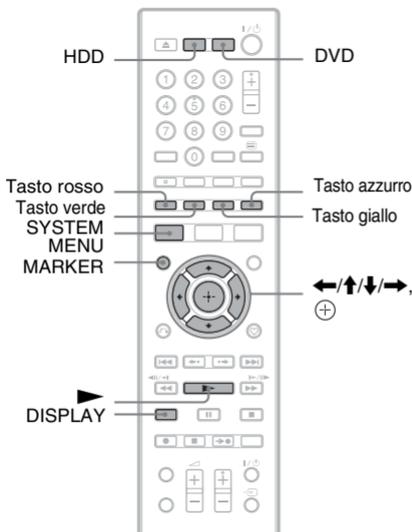

- 1 **Premere HDD o DVD.**  
Quando si seleziona DVD, inserire un disco (vedere “Riproduzione di dischi e programmi registrati” a pagina 57).
- 2 **Premere SYSTEM MENU.**  
Appare il menu di sistema.
- 3 **Selezionare “Supporto” e premere  $\oplus$ .**
- 4 **Selezionare “Musica” e premere  $\oplus$ .**  
Appare l’Elenco Musica.  
Si visualizzano le opzioni applicabili solo al supporto selezionato.

## Esempio: Disco rigido

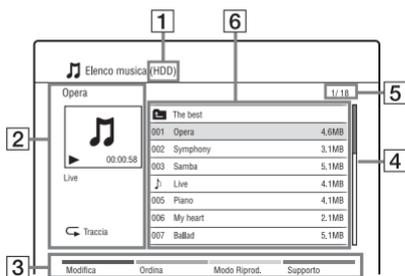

**1** Tipo di supporto: Disco rigido, DVD, CD o USB.

**2** Nome del cartella/traccia/file attuale e informazioni sulla riproduzione

**3** Tasti colorati:  
Premere lo stesso tasto colorato sul telecomando.  
Tasto rosso (“Modifica”): Consente di cancellare/copiare le cartelle/le tracce/i file, cambiare alla Playlist (pagina 68), ecc.  
Tasto verde (“Ordina”): Ordina i file per nome o dimensione.  
Tasto giallo (“Modo Riprod.”): Consente di impostare il modo di riproduzione (Riproduzione ripetuta o riproduzione in ordine casuale).  
Tasto azzurro (“Supporto”): Cambia l’elenco all’Elenco Titoli, all’Elenco DivX o all’Elenco Foto.

**4** Barra di scorrimento:  
Appare quando tutte le cartelle/le tracce/i file non entrano nell’elenco. Per visualizzare le cartelle/le tracce/i file nascosti, premere  $\uparrow/\downarrow$ .

**5** Numero della traccia/del file/  
Numero totale di tracce/file

**6** Nome della cartella/della traccia/  
del file/Tempo di riproduzione o  
dimensione del file:

“ $\mathbb{J}$ ”: Indica la traccia/il file in corso di riproduzione.

“ $\square$ ”: Selezionare una cartella/una traccia/un file e premere MARKER. Un segno di spunta appare accanto alla cartella/alla traccia/al file selezionato. Quindi è possibile modificare tutte le cartelle/le tracce/i file selezionati in una volta.

Per visualizzare un elenco di tracce/file, selezionare una cartella usando  $\uparrow/\downarrow$  e premere  $\oplus$ .

**5** Selezionare una traccia/un file e premere  $\oplus$  o  $\blacktriangleright$ .

La riproduzione si avvia.

### Per interrompere la riproduzione

Premere  $\blacksquare$  (arresto).

### Per far scorrere il display dell’elenco per pagina (Modo pagina)

Vedere “Per far scorrere il display dell’elenco per pagina (Modo pagina)” a pagina 33.

### Varie opzioni di riproduzione

Vedere “Varie opzioni di riproduzione” a pagina 65.

### Per visualizzare le informazioni sull’identificatore ID3

Selezionare un file MP3 sull’Elenco Musica e premere DISPLAY.

Premere di nuovo DISPLAY per uscire.

## Per creare una Playlist

È possibile creare le Playlist sul disco rigido.

- 1 Premere il tasto rosso (“Modifica”) nell’Elenco Musica per selezionare “Nuova Playlist” e premere ⊕. Appare il display di “Nuova Playlist”.
- 2 Selezionare un file nell’Elenco Musica (sinistra) per aggiungere alla Playlist e premere ⊕. Per rimuovere un file dalla Playlist, premere ➡ per selezionare il file nella Playlist (destra) e premere ⊕. Per spostare di nuovo il cursore sull’Elenco Musica (sinistra), premere ←.
- 3 Ripetere il punto 2 per selezionare tutti i file che si desiderano aggiungere alla Playlist.
- 4 Premere il tasto rosso (“Salva”). La Playlist viene salvata e il display cambia alla Playlist. Per tornare all’Elenco Musica, premere il tasto azzurro (“Elenco musica”).

## Note sulla riproduzione dei dischi con una traccia audio DTS

I segnali audio DTS vengono emessi solo attraverso la presa DIGITAL OUT (COAXIAL) o la presa HDMI OUT.

Quando si riproduce un disco con le tracce audio DTS, impostare “DTS” su “On” in Impostazione “Uscita Audio” (pagina 104).

## Riproduzione dei file di foto

HDD DATA DVD DATA CD

Per visualizzare i file di foto dalla periferica USB, vedere a pagina 71.

Se si ha un televisore Sony compatibile con “PhotoTV HD”, è possibile utilizzare le immagini di qualità migliore.

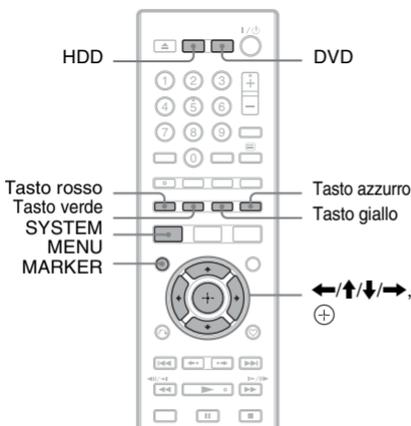

### 1 Premere HDD o DVD.

Quando si seleziona DVD, inserire un disco (vedere “Riproduzione di dischi e programmi registrati” a pagina 57).

### 2 Premere SYSTEM MENU.

Appare il menu di sistema.

### 3 Selezionare “Supporto” e premere ⊕.

### 4 Selezionare “Foto” e premere ⊕.

Appare l’Elenco Foto.

Si visualizzano le opzioni applicabili solo al supporto selezionato.

Esempio: Disco rigido

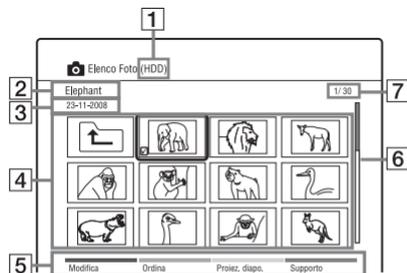

- 1 Tipo di supporto: Disco rigido, DVD, CD o USB
- 2 Nome della cartella/del file di foto
- 3 Data della cartella/del file di foto
- 4 Cartelle/file di foto  
 “☑”: Selezionare una cartella/un file e premere MARKER. Un segno di spunta appare accanto alla cartella/al file selezionato. Quindi è possibile modificare tutte le cartelle/i file selezionati in una volta.  
 Per visualizzare un elenco di file di foto, selezionare una cartella e premere ⊕.
- 5 Tasti colorati:  
 Premere lo stesso tasto colorato sul telecomando.  
 Tasto rosso (“Modifica”): Consente di cancellare/copiare le cartelle/i file, ecc.  
 Tasto verde (“Ordina”): Ordina i file per nome, data o dimensione.  
 Tasto giallo (“Proiez. diapo.”): Consente di avviare la proiezione di diapositive. È anche possibile riprodurre la proiezione di diapositive con l’audio (pagina 70).  
 Tasto azzurro (“Supporto”): Cambia l’elenco all’Elenco Titoli, all’Elenco Musica o all’Elenco DivX.
- 6 Barra di scorrimento:  
 Appare quando tutte le cartelle/i file non entrano nell’elenco. Per visualizzare le voci nascoste, premere ↑/↓.
- 7 Numero del file di foto/Numero totale dei file di foto

## 5 Selezionare un file di foto e premere



Il file di foto si visualizza a schermo intero.

- Per visualizzare l’immagine precedente/successiva, premere ◀◀/▶▶.
- Per ruotare l’immagine, premere il tasto verde (“Ruota”).
- Per avviare una proiezione di diapositive dall’immagine attuale, premere ▶.
- Per tornare all’Elenco Foto, premere ↻ RETURN.



Quando si selezionano i file di foto usando il tasto MARKER, solo i file di foto selezionati vengono riprodotti a schermo intero o con proiezione di diapositive.



- Le immagini di miniatura di alcuni file di foto potrebbero non visualizzarsi.
- Per i file video del camcorder DVD contenenti i file di immagine JPEG e i filmati, il registratore può riprodurre solo le parti dei filmati.

### Per far scorrere il display dell’elenco per pagina (Modo pagina)

Vedere “Per far scorrere il display dell’elenco per pagina (Modo pagina)” a pagina 33.

### Per zoomare su un’immagine

- 1 Premere ZOOM a schermo intero.
- 2 Premere ripetutamente ZOOM o ⊕ per cambiare l’ingrandimento.  
 Ad ogni pressione di ZOOM o ⊕, l’ingrandimento cambia come è mostrato sotto.  
 2x → 4x → ingrandimento normale

## Informazioni su "PhotoTV HD"

"PhotoTV HD" consente di ottenere immagini molto dettagliate e l'espressione tipica delle foto di caratteristiche delicate e colori. Collegando le periferiche Sony compatibili con "PhotoTV HD" usando un cavo HDMI, è possibile utilizzare un mondo completamente nuovo di foto con la stupefacente qualità dell'alta definizione. Per esempio, la caratteristica delicata della pelle umana, dei fiori, della sabbia e delle onde ora può visualizzarsi su un grande schermo con l'eccellente qualità tipica delle foto.

- 1 Collegare il registratore al televisore usando il cavo HDMI (non in dotazione).
- 2 Impostare "Risoluzione HDMI" su "Auto (1080p)" o "1080i" in Impostazione "Video In/Out" (pagina 101).
- 3 Impostare la risoluzione dello schermo del televisore su 1080p o 1080i. Quando il televisore è compatibile con il modo [VIDEO-A], impostare l'impostazione per video/foto del televisore sul modo [VIDEO-A]. Per i dettagli consultare le istruzioni per l'uso in dotazione con il televisore.

## Per riprodurre una proiezione di diapositive con l'audio (solo disco rigido)

È possibile utilizzare una proiezione di diapositive mentre si ascolta l'audio memorizzato nel disco rigido. Prima preparare le Playlist musicali aggiungendo le tracce audio (vedere "Per creare una Playlist" a pagina 68).

- 1 Dopo il punto 4 di "Riproduzione dei file di foto" a pagina 68, premere il tasto giallo ("Proiez. diapo.") mentre un file è evidenziato e selezionare "Impostazione effetto", quindi premere ⊕.
- 2 Selezionare "Mus.sott." o "Velocità".

- 3 Selezionare la Playlist musicale o la velocità desiderata usando ◀/▶/↕/↔. Quando non c'è alcuna Playlist musicale sul disco rigido, non è possibile selezionare la Playlist musicale. Selezionare "Ripeti Tutto" per riprodurre tutti i file.
- 4 Selezionare "Avvia" e premere ⊕. La proiezione di diapositive si avvia con l'audio. Per interrompere la proiezione di diapositive, premere ↶ RETURN o ■ (arresto).



- Se non c'è alcun file musicale nella Playlist selezionata, la proiezione di diapositive viene riprodotta senza audio.
- L'impostazione "Impostazione effetto" viene anche applicata la volta successiva che si riproduce una proiezione di diapositive. Per riprodurre una proiezione di diapositive senza l'audio, impostare "Mus.sott." su "Off".

## Per visualizzare le informazioni sulle foto

- 1 Premere DISPLAY a schermo intero o con la proiezione di diapositive. Il nome e il numero del file di foto si visualizzano. Anche i tasti colorati si visualizzano.
- 2 Premere il tasto colorato corrispondente per ruotare la foto, regolare la velocità della proiezione di diapositive, ecc.
- 3 Premere di nuovo DISPLAY per disattivare il display delle informazioni.

## Riproduzione dalla periferica USB

È possibile riprodurre i file DivX/musicali/di foto nella periferica USB collegata.

**1** Seguire i punti da 1 a 6 di “Copia dei file DivX/musicali/di foto sul disco rigido” a pagina 62.

**2** Selezionare un file e premere ⊕.

- Per i dettagli sulla riproduzione dei file video DivX, vedere a pagina 64.
- Per i dettagli sulla riproduzione dei file musicali, vedere a pagina 66.
- Per i dettagli sulla riproduzione dei file di foto, vedere a pagina 68.



Non rimuovere la periferica USB durante il funzionamento. Prima interrompere la riproduzione e disattivare il menu dell'elenco.

## Copia dei file DivX/musicali/di foto su un disco

È possibile copiare i file DivX/musicali/di foto modificati su un disco.

**1** Inserire un DVD-RW/DVD-R (modo Video).

**2** Premere HDD.

**3** Premere SYSTEM MENU.

Appare il menu di sistema.

**4** Selezionare “Supporto” e premere ⊕.

**5** Selezionare un tipo di file (“Video (DivX)”, “Foto” o “Musica”) e premere ⊕.

Appare l'Elenco DivX, l'Elenco Foto o l'Elenco Musica.

**6** Premere il tasto rosso (“Modifica”) per selezionare “Copia” e premere ⊕.

Appare l'Elenco Copia.

**7** Selezionare una cartella o un file da copiare e premere MARKER.

Appare un segno di spunta accanto alla voce selezionata.

- Per cancellare il segno di spunta, premere di nuovo MARKER.
- Per selezionare/deselezionare tutte le voci, premere ripetutamente il tasto giallo (“Selezione”).
- Per cambiare l'ordine delle voci, premere il tasto verde (“Ordina”) per selezionare “Nome”, “Dimensione” o “Data” (solo per i file di foto) e premere ⊕.

**8** Ripetere il punto 7 per selezionare tutte le cartelle o tutti i file che si desidera copiare.

**9** Premere il tasto rosso (“Avvia copia”).

Le voci vengono copiate sul disco.

- Per riprodurre il disco su un altro apparecchio DVD, finalizzare il disco. Per i dettagli, vedere i punti da 2 a 7 di “Riproduzione del disco su un altro apparecchio DVD (Finalizzazione)” a pagina 82.



Per formattare i DVD-RW/DVD-R, vedere a pagina 89.



- Non è possibile copiare sulle periferiche USB i file che sono nel disco rigido.
- Non è possibile copiare i file su un DVD registrabile che è stato registrato usando altri registratori/periferiche.
- I DATA DVD finalizzati su questo registratore potrebbero non essere in grado di essere riprodotti su un altro apparecchio.
- Non è possibile copiare una proiezione di diapositive su un disco.
- Quando si copiano più di 2 strati di cartella, solo fino a 2 strati di cartella possono essere copiati sul disco.

### Prima della modifica

È possibile modificare i titoli sul disco rigido.



- I titoli sui DVD non possono essere modificati. Per i DVD-RW/DVD-R (modo VR), i titoli possono essere cancellati.
- È possibile perdere il contenuto modificato se si rimuove il disco o una registrazione con il timer inizia durante la modifica.
- Se appare un messaggio e indica che le informazioni di controllo del disco sono complete, cancellare o modificare i titoli che non sono necessari.
- Lo spazio rimanente sul disco visualizzato sullo schermo potrebbe variare dallo spazio rimanente effettivo sul disco.
- Non è possibile cancellare o modificare i titoli durante la registrazione.

### Cancellazione e modifica di un titolo

Questa sezione spiega le funzioni di modifica di base. Tenere presente che la modifica è irreversibile. Per modificare i titoli senza cambiare le registrazioni originali, creare un titolo di Playlist (pagina 75).

#### 1 Premere TITLE LIST.

#### 2 Selezionare un titolo e premere il tasto rosso (“Modifica”).

Appare il menu secondario.

#### 3 Selezionare un’opzione e premere

È possibile effettuare le seguenti modifiche al titolo.

“Elimina”: Cancella i titoli selezionati (pagina 73).

“Duplicazione”: Visualizza l’Elenco Duplicazione (pagina 79).

“Rinomina”: Consente di cambiare il nome del titolo (pagina 74).

“Protezione”: Protegge i titoli selezionati. Accanto ai titoli protetti appare

“Elim. A-B”: Cancella una parte del titolo (pagina 73).

“Dividi”: Divide un titolo in due titoli (pagina 74).

“Nuova Playlist”: Crea una Playlist (pagina 75).

“Seleziona Tutto”: Seleziona tutti i titoli.

“Deseleziona Tutto”: Cancella tutti i segni di spunta.

## Cancellazione di un titolo (Elimina)

HDD -RWVR -RVR

- 1 Premere TITLE LIST.
- 2 Selezionare il titolo che si desidera cancellare usando  $\uparrow/\downarrow$ .  
Per cancellare solo il titolo selezionato, procedere al punto 5.
- 3 Premere MARKER.  
Un segno di spunta appare accanto al titolo selezionato.
  - Per cancellare il segno di spunta, premere di nuovo MARKER.
- 4 Ripetere i punti 2 e 3 per selezionare tutti i titoli che si desidera cancellare.
- 5 Premere il tasto rosso ("Modifica") per selezionare "Elimina" e premere  $\oplus$ .  
Il display richiede la conferma.
- 6 Selezionare "Sì" e premere  $\oplus$ .  
I titoli selezionati vengono cancellati.



I titoli sui DVD+RW/DVD+R o DVD-RW/DVD-R (modo Video) non possono essere cancellati.

## Cancellazione di una parte di un titolo (Elim. A-B)

HDD

È possibile selezionare una parte (scena) in un titolo e cancellarla. Tenere presente che la cancellazione delle scene in un titolo non può essere annullata.

- 1 Premere TITLE LIST.
- 2 Selezionare il titolo che si desidera cancellare parzialmente usando  $\uparrow/\downarrow$ .

- 3 Premere il tasto rosso ("Modifica") per selezionare "Elim. A-B" e premere  $\oplus$ .

Appare il display di "Elim. A-B".

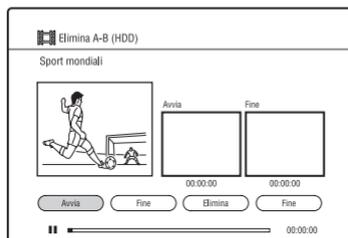

- 4 Premere  $\blacktriangleright$  per avviare la riproduzione.
- 5 Selezionare il punto A usando  $\blacktriangleleft/$   
 $\blacktriangleright$ , ecc. e premere  $\oplus$  ("Avvia").  
Il punto di inizio (punto A) è impostato.
- 6 Selezionare il punto B e premere  $\oplus$  ("Fine").  
Il punto di fine (punto B) è impostato.
  - Per ripristinare il punto A o B, selezionare "Avvia" o "Fine" usando  $\blacktriangleleft/\blacktriangleright$  e ripetere dal punto 5 o 6.
- 7 Selezionare "Elimina" e premere  $\oplus$ .  
Il display richiede la conferma.
- 8 Selezionare "Sì" e premere  $\oplus$ .  
La scena viene cancellata.
- 9 Selezionare "Fine" e premere  $\oplus$  per uscire.

### Per annullare "Elim. A-B"

Premere  $\hookrightarrow$  RETURN. Appare l'Elenco Titoli.



- Le immagini o l'audio potrebbero essere interrotte momentaneamente sul punto in cui si cancella una parte di un titolo.
- Le parti inferiori a circa 3 secondi potrebbero non essere cancellate.

## Divisione di un titolo (Dividi)

HDD

Se si desidera duplicare un titolo lungo su un disco, ma non si desidera ridurre la qualità dell'immagine, dividere il titolo in due titoli più corti. Tenere presente che la divisione di un titolo non può essere annullata.

- 1 Premere TITLE LIST.
- 2 Selezionare il titolo che si desidera dividere in due titoli usando  $\uparrow/\downarrow$ .
- 3 Premere il tasto rosso ("Modifica") per selezionare "Dividi" e premere  $\oplus$ .

Appare il display di "Dividi".

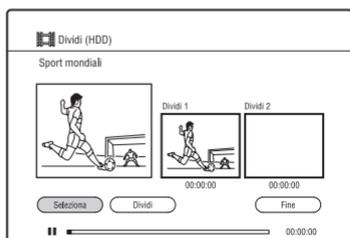

- 4 Premere  $\blacktriangleright$  per avviare la riproduzione.
- 5 Selezionare il punto di divisione usando  $\blacktriangleleft/\blacktriangleright$ , ecc. e premere  $\oplus$  ("Seleziona").  
Il punto di divisione è impostato.
  - Per ripristinare il punto di divisione, selezionare "Seleziona" usando  $\blacktriangleleft$  e ripetere questo punto.
- 6 Selezionare "Dividi" e premere  $\oplus$ .  
Il display richiede la conferma.
- 7 Selezionare "Sì" e premere  $\oplus$ .  
Il titolo viene diviso in due.

### Per annullare "Dividi"

Premere  $\curvearrowright$  RETURN. Appare l'Elenco Titoli.

## Assegnazione di un titolo (Rinomina)

HDD

- 1 Premere TITLE LIST.
- 2 Selezionare il titolo che si desidera rinominare usando  $\uparrow/\downarrow$ .
- 3 Premere il tasto rosso ("Modifica") per selezionare "Rinomina" e premere  $\oplus$ .

È possibile immettere fino a 31 caratteri.

Riga di immissione: il nome attuale

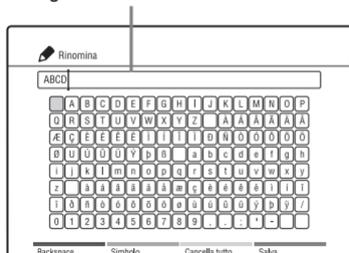

- 4 Spostare il cursore sul punto in cui si desidera inserire il carattere usando  $\blacktriangleleft/\blacktriangleup/\blacktriangledown/\blacktriangleright$ .
  - Per cancellare tutti i caratteri, premere il tasto giallo ("Cancella tutto").
- 5 Premere  $\blacktriangleleft/\blacktriangleup/\blacktriangledown/\blacktriangleright$  per selezionare il carattere che si desidera immettere e premere  $\oplus$ .  
Sulla riga di immissione appare il carattere selezionato.
  - Per inserire uno spazio, selezionare il tasto vuoto e premere  $\oplus$ .
  - Per cambiare tra le lettere dell'alfabeto e i simboli, premere il tasto verde ("ABCabc"/"Simbolo").
  - Per cancellare un carattere, spostare il cursore a destra del carattere sulla riga di immissione e premere il tasto rosso ("Backspace").
  - Per inserire un carattere, spostare il cursore a destra del punto in cui si desidera inserire il carattere. Quindi selezionare il carattere e premere  $\oplus$ .

- 6 Premere il tasto azzurro (“Salva”).**  
Per annullare l'impostazione, premere  
RETURN.

**⚡**  
Solo i caratteri visualizzati sulla tastiera su schermo possono essere immessi con questo registratore.

## Creazione e modifica di una Playlist

La modifica della Playlist consente di modificare o ripetere le modifiche senza cambiare le registrazioni effettive. È possibile creare fino a 99 titoli di Playlist.

**⚡**  
I titoli di Playlist contenenti i titoli registrati con il segnale di protezione dalla copia “Copia singola” non possono essere duplicati o spostati (pagina 121).

### Creazione di un titolo di Playlist

#### HDD

- 1 Premere TITLE LIST.**
- 2 Selezionare il titolo che si desidera includere nel titolo di Playlist.**
- 3 Premere il tasto rosso (“Modifica”) per selezionare “Nuova Playlist” e premere ⊕.**

Appare il display di “Nuova Playlist”.

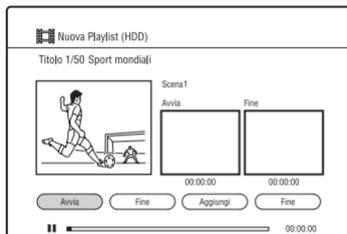

- 4 Premere ► per avviare la riproduzione.**
- 5 Selezionare il punto di inizio usando ◀◀/▶▶, ecc. e premere ⊕ (“Avvia”).**

Il punto di inizio è impostato.

## 6 Selezionare il punto di fine e premere ⊕ (“Fine”).

Il punto di fine è impostato.

- Per ripristinare il punto di inizio o di fine, selezionare “Avvia” o “Fine” usando ◀/▶ e ripetere dal punto 5 o 6.

## 7 Selezionare “Aggiungi” e premere ⊕.

Viene creata una scena per un titolo di Playlist.

- Per aggiungere altre scene, ripetere i punti da 5 a 7.
- Per aggiungere altre scene da un altro titolo, cambiare i titoli usando ◀◀/▶▶.

## 8 Selezionare “Fine” e premere ⊕.

Un titolo di Playlist viene aggiunto alla Playlist.

### Per annullare “Nuova Playlist”

Premere ⏪ RETURN. Appare l’Elenco Titoli.

### Per riprodurre un titolo di Playlist

È possibile riprodurre un titolo di Playlist sul disco rigido o su un DVD-RW/DVD-R (modo VR).

- 1 Premere il tasto giallo (“Vai a”) mentre si visualizza l’Elenco Titoli.
- 2 Selezionare “Playlist” usando ↑/↓ e premere ⊕.  
Per tornare all’Elenco Titoli, premere di nuovo il tasto giallo (“Elenco Titoli”).
- 3 Selezionare un titolo di Playlist usando ↑/↓ e premere ⊕.  
La riproduzione si avvia dal titolo selezionato.



È possibile cercare un titolo di Playlist usando il tasto INFO durante la riproduzione (“Ricerca Playlist”).

### Per cambiare l’ordine dei titoli di Playlist

- 1 Premere il tasto verde (“Ordina”) mentre si visualizza la Playlist.
- 2 Selezionare “Per data” o “Per nome” usando ↑/↓ e premere ⊕.



Non è possibile creare un titolo di Playlist contenente le scene sia dai titoli nel modo DR che dai titoli in altri modi di registrazione.

## Cancellazione di un titolo di Playlist

### HDD

- 1 Premere TITLE LIST e cambiare alla Playlist.  
Per i dettagli sul cambiamento alla Playlist, vedere “Per riprodurre un titolo di Playlist” a pagina 76.
- 2 Seguire i punti da 2 a 6 di “Cancellazione di un titolo (Elimina)” a pagina 73.

## Modifica di un titolo di Playlist

### HDD

- 1 Premere TITLE LIST e cambiare alla Playlist.  
Per i dettagli sul cambiamento alla Playlist, vedere “Per riprodurre un titolo di Playlist” a pagina 76.
- 2 Selezionare il titolo di Playlist che si desidera modificare usando ↑/↓.
- 3 Premere il tasto rosso (“Modifica”) e premere ⊕.  
Appare il menu di Modifica Playlist.

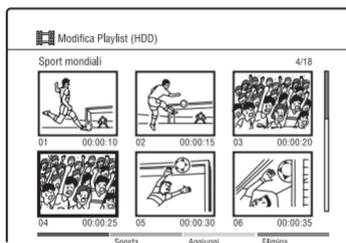

#### **4 Selezionare una scena che si desidera modificare usando ←/↑/↓/→.**

Per vedere in anteprima una scena, premere ⊕.

#### **5 Premere il tasto colorato corrispondente.**

- Tasto verde (“Sposta”): Cambia l’ordine delle scene. Selezionare una posizione nuova per la scena usando ←/↑/↓/→ e premere ⊕.
- Tasto giallo (“Aggiungi”): Aggiunge una scena. Selezionare la posizione in cui si desidera inserire la scena usando ←/↑/↓/→ e poi seguire i punti da 5 a 7 di “Creazione di un titolo di Playlist” a pagina 75.
- Tasto azzurro (“Elimina”): Cancella una scena.

---

#### **Per annullare “Modifica Playlist”**

Premere ↶ RETURN. Appare la Playlist.

## Prima della duplicazione

In questa sezione, “duplicazione” si riferisce a “copiare un titolo registrato sul drive del disco rigido interno (HDD) su un altro disco o viceversa”.

Prima di iniziare, leggere le seguenti precauzioni, che sono comuni a tutti i metodi di duplicazione.

### Prima di iniziare...

- Dopo aver duplicato su un DVD un titolo che è sul disco rigido, il titolo non può essere modificato sul DVD. Modificare prima il titolo sul disco rigido.
- Quando si duplica un titolo di Playlist contenente scene in vari modi di registrazione e si seleziona “Originale” per il modo di duplicazione, il titolo selezionato viene duplicato nel modo di registrazione attuale per la trasmissione analogica (l'impostazione predefinita è SP). Per cambiare il modo di registrazione, selezionare un modo di duplicazione diverso da “Originale”.
- Per i titoli che contengono scene con vari rapporti di aspetto, duplicare sui DVD-RW/DVD-R (modo VR) quando si duplica dal disco rigido ai DVD.



Quando si duplica un titolo di Playlist, questo viene registrato come un titolo Originale.



- I titoli contenenti i segnali di protezione dalla copia vengono spostati. Per i dettagli sulla funzione “Spostamento”, vedere “Limitazione della duplicazione” a pagina 121.
- Durante la duplicazione non sono disponibili altre operazioni.
- Le registrazioni con il timer non iniziano durante la duplicazione. Prima di avviare la duplicazione, controllare l'Elenco Timer per le registrazioni con il timer che devono iniziare durante una duplicazione.
- I contrassegni di capitolo nella sorgente di duplicazione vengono duplicati. La posizione dei contrassegni di capitolo potrebbe essere leggermente cambiata dall'originale.
- A seconda del DVD, il rapporto di aspetto potrebbe cambiare quando il titolo è duplicato.

# Duplicazione dal disco rigido su un DVD (HDD → DVD)

HDD +RW -RWVR -RWVideo +R  
-RVR -RVideo

È possibile selezionare il titolo che si desidera duplicare alla velocità 1× usando l'Elenco Duplicazione.

- 1 Inserire il DVD su cui si intende eseguire la duplicazione.**  
Vedere "Riproduzione di dischi e programmi registrati" a pagina 57.
- 2 Premere HDD.**
- 3 Premere TITLE LIST.**
- 4 Premere il tasto rosso ("Modifica") per selezionare "Duplicazione" e premere ⊕.**  
Appare l'Elenco Duplicazione.

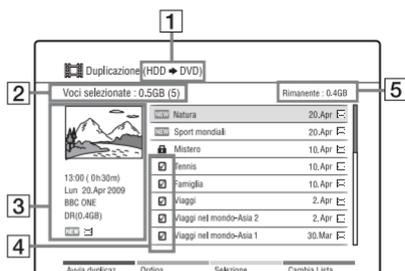

- 1** Direzione di duplicazione
- 2** Dimensione (numero) totale dei titoli selezionati
- 3** Informazioni dettagliate del titolo selezionato
- 4** Segno di spunta
- 5** Spazio disponibile sul disco da duplicare (approssimativo)

## 5 Selezionare un titolo che si desidera duplicare e premere MARKER.

Un segno di spunta appare accanto al titolo selezionato.

- Per annullare la selezione, premere di nuovo MARKER.
- Per selezionare/deselezionare tutte le voci, premere il tasto giallo ("Selezione") per selezionare "Seleziona Tutto" o "Deseleziona Tutto" e premere ⊕.
- Per cambiare tra l'Elenco Titoli e la Playlist, premere il tasto azzurro ("Cambia Lista").
- Per cambiare l'ordine dei titoli, premere il tasto verde ("Ordina") per selezionare "Per nome", "Per durata", ecc. e premere ⊕.

## 6 Ripetere il punto 5 per selezionare tutti i titoli che si desidera duplicare.

## 7 Premere il tasto rosso ("Avvia duplicaz.").

Appare l'elenco dei modi di duplicazione.

## 8 Selezionare un modo di duplicazione usando ↑/↓ e premere ⊕.

La duplicazione si avvia.

Per i DVD-RW/DVD-R (modo Video)/DVD+R, il display richiede la conferma di finalizzazione dopo la duplicazione. Se si seleziona "Sì", il disco viene finalizzato al termine della duplicazione.



Per formattare un nuovo DVD, vedere "Differenze tra i tipi di dischi" a pagina 82.

## Informazioni sul modo di duplicazione

- Quando si seleziona “Originale” al punto 8,
  - I titoli registrati nel modo DR o i titoli di Playlist contenenti scene solo nel modo DR vengono tutti convertiti in 6 Mbps e duplicati.
  - I titoli registrati in un modo di registrazione diverso dal modo DR vengono duplicati allo stesso modo del modo registrato.
  - I titoli di Playlist contenenti scene in vari modi di registrazione vengono duplicati nel modo di registrazione attuale per la trasmissione analogica (l'impostazione predefinita è SP).
- Quando si seleziona un modo di duplicazione diverso da “Originale” al punto 8, tutti i titoli selezionati vengono duplicati nel modo di duplicazione selezionato. Quando si desidera selezionare un modo diverso di duplicazione per ciascun titolo, duplicare i titoli uno per uno.
- La velocità di duplicazione non supera la velocità massima di duplicazione di questo registratore anche quando si usano i dischi che supportano le velocità di duplicazione superiori. Inoltre, a seconda della condizione del disco, il registratore potrebbe non essere in grado di duplicare alla velocità massima di duplicazione.

## Per visualizzare le informazioni sulla duplicazione

Mentre si duplica alla velocità 1x, è possibile vedere in anteprima il titolo e controllare le informazioni sulla duplicazione per tutto il tempo. Premere DISPLAY per nascondere le informazioni sulla duplicazione.

Durante la duplicazione ad alta velocità o quando le informazioni sulla duplicazione non si visualizzano, premere DISPLAY per controllare le informazioni sulla duplicazione.



Durante la duplicazione ad alta velocità è possibile guardare i programmi televisivi usando il sintonizzatore del registratore.

## Per annullare la duplicazione

- 1 Premere **■** REC STOP.  
Il display richiede la conferma.
- 2 Selezionare “Sì” e premere **⊕**.  
Quando la duplicazione viene interrotta parzialmente, nessuna parte del titolo sarà duplicata sul DVD. Tuttavia, tenere presente che ciò diminuirà lo spazio libero per i DVD+R/DVD-R.



- I titoli bilingue sono duplicati in stereo. Solo il segnale audio che è selezionato in “REC Bilingue” in Impostazione “Ingresso Audio” (pagina 103) (“A/L” (impostazione predefinita) o “B/R”) è duplicato sul DVD. Per duplicare un titolo bilingue in un modo di registrazione diverso da DR sia con l'audio principale che secondario, duplicare ciascun titolo su un DVD-VR nel modo “Originale” uno per volta.
- Non è possibile duplicare i titoli sui DVD-RW/DVD-R/DVD+R finalizzati. Tuttavia, i DVD-RW finalizzati su questo registratore possono essere di nuovo duplicati se si annulla la finalizzazione dei dischi (pagina 90).
- Le descrizioni audio e i sottotitoli non sono duplicati sui DVD.
- I titoli radiofonici registrati su questo registratore non possono essere duplicati su un DVD.

# Duplicazione da un DVD finalizzato al disco rigido (DVD → HDD)

HDD +RW -RWVR -RWVideo +R  
-RVR -RVideo

È possibile duplicare sul disco rigido i titoli che sono su un DVD finalizzato.

- 1 Inserire il DVD finalizzato da cui si intende eseguire la duplicazione.**  
Vedere “Riproduzione di dischi e programmi registrati” a pagina 57.
- 2 Premere DVD.**
- 3 Premere SYSTEM MENU.**  
Appare il menu di sistema.
- 4 Selezionare “Supporto” e premere ⊕.**
- 5 Selezionare “Video (Titolo)” e premere ⊕.**
- 6 Premere il tasto rosso (“Modifica”) per selezionare “Duplicazione” e premere ⊕.**  
Appare l’Elenco Duplicazione.
- 7 Selezionare un titolo che si desidera duplicare e premere MARKER.**  
Un segno di spunta appare accanto al titolo selezionato.
  - Per annullare la selezione, premere di nuovo MARKER.
  - Per selezionare/deselezionare tutte le voci, premere il tasto giallo (“Selezione”) per selezionare “Seleziona Tutto” o “Deseleziona Tutto” e premere ⊕.
- 8 Ripetere il punto 7 per selezionare tutti i titoli che si desidera duplicare.**
- 9 Premere il tasto rosso (“Avvia duplicaz.”).**  
Appare l’elenco dei modi di duplicazione.

## 10 Selezionare un modo di duplicazione usando ↑/↓ e premere ⊕.

La duplicazione si avvia.



Quando si seleziona “Originale” al punto 10, i titoli vengono duplicati nello stesso modo del modo registrato.

### Per annullare la duplicazione

- 1 Premere ■ REC STOP.**  
Il display richiede la conferma.
- 2 Selezionare “Sì” e premere ⊕.**  
Quando la duplicazione viene interrotta parzialmente, nessuna parte del titolo sarà duplicata sul disco rigido.



- Non è possibile duplicare sul disco rigido dai DVD VIDEO.
- I titoli bilingue sono duplicati in stereo. Solo il segnale audio che è selezionato in “REC Bilingue” in Impostazione “Ingresso Audio” (pagina 103) (“A/L” (impostazione predefinita) o “B/R”) è duplicato sul disco rigido.

# Riproduzione del disco su un altro apparecchio DVD (Finalizzazione)

**-RWVR** **-RWvideo** **+R** **-RVR** **-RVideo**

La finalizzazione è necessaria quando si riproducono su un altro apparecchio DVD i dischi duplicati con questo registratore. Prima della finalizzazione, controllare le differenze tra i tipi di dischi nella tabella indicata sotto.

## Differenze tra i tipi di dischi

**+RW** La finalizzazione non è necessaria.

**-RWVR** La finalizzazione non è necessaria quando si riproduce un disco su un apparecchio compatibile con il formato VR.

Dopo la finalizzazione, non è possibile modificare o duplicare sul disco. Tuttavia, un disco finalizzato su questo registratore può essere di nuovo modificato se si annulla la finalizzazione (pagina 90) o si riformatta (pagina 89) il disco. Tenere presente che se si riformatta il disco, tutto il contenuto duplicato viene cancellato.

Anche se l'altro apparecchio DVD è compatibile con il formato VR, potrebbe essere necessario finalizzare il disco, specialmente se il tempo di registrazione è corto.

**-RWvideo** La finalizzazione è necessaria quando si riproduce su un apparecchio diverso da questo registratore.

Dopo la finalizzazione, non è possibile duplicare sul disco. Tuttavia, un disco finalizzato su questo registratore può essere di nuovo duplicato se si annulla la finalizzazione (pagina 90) o si riformatta (pagina 89) il disco. Tenere presente che se si riformatta il disco, tutto il contenuto duplicato viene cancellato.

**-RVR** La finalizzazione è necessaria. Il disco può essere riprodotto solo su un apparecchio che supporta il DVD-R nel modo VR. Non è possibile modificare o duplicare sul disco dopo la finalizzazione.

**+R**  
**-RVideo** La finalizzazione è necessaria quando si riproduce su un apparecchio diverso da questo registratore. Dopo la finalizzazione, non è possibile duplicare sul disco.

- 1 Inserire un disco.**  
Vedere "Riproduzione di dischi e programmi registrati" a pagina 57.
- 2 Premere SYSTEM MENU.**  
Appare il menu di sistema.
- 3 Selezionare "Configurazione Disco" e premere ⊕.**
- 4 Selezionare "Informazioni disco" e premere ⊕.**  
Appare il display di informazioni sul disco.
- 5 Selezionare "Finalizzazione" e premere ⊕.**
- 6 Selezionare "Si" e premere ⊕.**  
Il registratore avvia la finalizzazione del disco.
- 7 Premere SYSTEM MENU per uscire.**



Per i DVD+RW/DVD+R o DVD-RW/DVD-R (modo Video), vengono creati i menu DVD.



- A seconda della condizione del disco o dell'apparecchio DVD, i dischi potrebbero non essere riprodotti anche se i dischi sono finalizzati.
- Il registratore potrebbe non essere in grado di finalizzare il disco se è stato registrato su un altro registratore.
- Inserendo un disco non finalizzato in un altro apparecchio DVD si potrebbe danneggiare il contenuto duplicato.

## Duplicazione da camcorder HDD

È possibile duplicare il contenuto di un camcorder HDD Sony sul drive del disco rigido del registratore tramite la presa USB sul pannello frontale.

I metodi per duplicare dal camcorder HDD includono:

- Duplicazione One Touch
- Duplicazione usando le indicazioni su schermo

Seguire le istruzioni in “Preparativi per la duplicazione con camcorder HDD” e poi passare alla sezione sulla duplicazione.

### Prima di iniziare la duplicazione da camcorder HDD...

- Controllare che il disco rigido del registratore abbia spazio disponibile sufficiente per la duplicazione (pagina 90). È possibile liberare lo spazio cancellando i titoli (pagina 73).
- Il contenuto viene duplicato nel modo di registrazione attuale per la trasmissione analogica e l'ingresso esterno (l'impostazione predefinita è SP). Per controllare o cambiare il modo di registrazione, premere INPUT per cambiare la sorgente di ingresso alla trasmissione analogica o all'ingresso esterno e premere ripetutamente REC MODE.



- Se si desidera duplicare tramite le prese LINE IN, vedere “Registrazione dall'apparecchio collegato” a pagina 46.
- Se si desidera duplicare il contenuto del camcorder HDD su un DVD, prima duplicarlo sul disco rigido del registratore e poi modificare il titolo sul disco rigido e duplicarlo su un DVD.
- Le parti che hanno finito la duplicazione rimangono sul registratore quando lo spazio sul disco del registratore si riempie o si interrompe parzialmente la duplicazione.
- L'audio Dolby Digital a 5.1 canali registrato nel camcorder HDD è convertito verso il basso all'audio a 2 canali quando viene duplicato sul registratore.



- Non sono disponibili le registrazioni con il timer o altre operazioni quando si duplica dal camcorder HDD.
- La periferica supportata è il camcorder Sony HDD SD (definizione standard) lanciato ad aprile 2009 o prima.
- Il registratore non supporta il formato AVCHD (qualità dell'immagine HD (alta definizione)). È possibile duplicare solo le immagini in formato MPEG-2 (immagini SD (definizione standard)).
- Quando il camcorder HDD contiene fermi immagine e immagini in movimento, solo le immagini in movimento possono essere duplicate sul registratore.
- La Playlist creata con il camcorder HDD non può essere duplicata sul registratore.
- Quando si duplica dal camcorder HDD, il registratore riconosce e usa le informazioni sulla data e sull'ora di ripresa del camcorder HDD. Se l'orologio del camcorder HDD è sbagliato, il registratore potrebbe non duplicare correttamente il contenuto. Impostare correttamente l'orologio del camcorder HDD prima della ripresa.
- Non è possibile registrare la data, l'ora o il contenuto della memoria del camcorder HDD sul registratore.
- Se sul registratore si duplica il contenuto registrato nel modo ad alta qualità nel camcorder HDD, potrebbe volerci più tempo per finire la duplicazione rispetto alla registrazione.
- Impostare il registratore e il camcorder HDD sullo stesso sistema di colore.
- Quando il numero totale di titoli sul disco rigido del registratore supera 999, non è possibile duplicare sul registratore il contenuto che è sul camcorder HDD.

### ◆ Modo di creazione dei titoli e dei capitoli

In ciascuna operazione di duplicazione, il contenuto duplicato sul registratore viene diviso in titoli in base alla data di ripresa. Se la data è stata cambiata sul giorno successivo durante una sessione di ripresa, l'immagine ripresa è inclusa nel titolo della data quando la sessione di ripresa è iniziata. Il titolo viene diviso in capitoli. Ciascuna sessione di ripresa sul camcorder HDD diventa un capitolo.



I nomi dei titoli vengono assegnati automaticamente come “USB \*\*\* (ora di inizio della prima sessione di ripresa)”.



Anche se le scene sono registrate allo stesso giorno, queste sono duplicate e divise in due o più titoli quando il tempo di registrazione totale supera 8 ore o il numero totale di scene supera 99.

## Preparativi per la duplicazione con camcorder HDD

Collegare un camcorder HDD alla presa USB sul registratore.

Prima del collegamento consultare anche il manuale di istruzioni in dotazione con il camcorder HDD.

**1** Accendere il camcorder HDD e il registratore.

**2** Collegare il camcorder HDD alla presa USB sul pannello frontale.

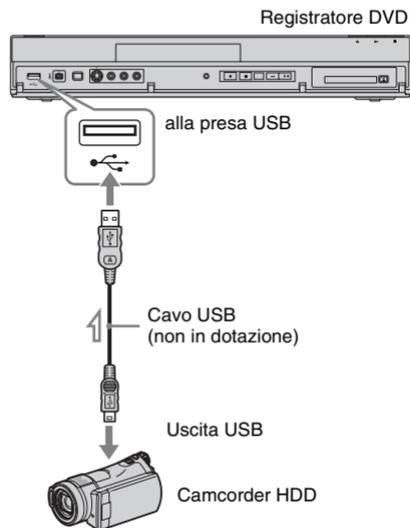

 : Flusso del segnale

**3** Impostare il camcorder HDD sul modo di collegamento USB (esempio: “ COMPUTER” o “COLLEGAM.USB ”).

Per i dettagli consultare le istruzioni per l'uso in dotazione con il camcorder HDD.



- Collegare direttamente il camcorder HDD al registratore.
- Non scollegare il cavo USB durante la duplicazione.
- Quando l'ingresso del segnale alla presa USB sul pannello frontale o l'operazione del registratore non può essere eseguita correttamente quando si usa un camcorder HDD, collegare il camcorder HDD alla presa LINE IN e seguire le istruzioni di “Registrazione dall'apparecchio collegato” a pagina 46.

## Duplicazione One Touch da camcorder HDD (ONE-TOUCH DUB)

### HDD

È possibile duplicare il contenuto del camcorder HDD sul disco rigido del registratore con una singola pressione del tasto ONE-TOUCH DUB sul registratore. Quando si duplica dal camcorder HDD la prima volta, tutto il contenuto viene duplicato sul registratore. La volta successiva, solo le sessioni riprese recentemente che non sono state ancora duplicate vengono duplicate sul registratore.

**Seguire i punti da 1 a 3 di “Preparativi per la duplicazione con camcorder HDD” a pagina 84 e premere ONE-TOUCH DUB sul registratore.**

Il registratore avvia la duplicazione del contenuto che è sul camcorder HDD sull'Elenco Titoli del disco rigido del registratore.

### Per interrompere durante la duplicazione

Premere  REC STOP.

Tenere presente che potrebbero volerci alcuni secondi prima che il registratore interrompa la duplicazione.



- Il tasto di duplicazione One Touch sul camcorder HDD non funziona con il registratore.
- Nella duplicazione One Touch, il contenuto che è già stato duplicato sul registratore non viene di nuovo duplicato anche dopo averlo cancellato dal registratore. Per duplicare di nuovo lo stesso contenuto sul registratore, ripristinare la data e l'ora per la duplicazione One Touch eseguendo "Ripristino Duplic. One Touch" in Impostazione "Sistema 2" (pagina 97) e poi eseguire di nuovo la duplicazione One Touch.
- I dati sul contenuto duplicato vengono tutti cancellati quando si ripristina il registratore (pagina 116).

## Duplicazione dal camcorder HDD usando le indicazioni su schermo (Duplicazione camcorder HDD)

### HDD

È possibile duplicare il contenuto del camcorder HDD sul disco rigido del registratore usando le indicazioni su schermo.

- 1** Seguire i punti da 1 a 3 di "Preparativi per la duplicazione con camcorder HDD" a pagina 84.
- 2** Premere **SYSTEM MENU**.  
Appare il menu di sistema.
- 3** Selezionare "Camcorder HDD/DV" e premere **+**.
- 4** Selezionare "Duplicazione camcorder HDD" e premere **+**.
- 5** Selezionare "Sì" o "No" usando **←/→** e premere **+**.

Quando si seleziona "Sì", tutte le scene sul camcorder HDD vengono ordinate per data e messe in una cartella a cui viene assegnato il nome con la data. Quando si seleziona "No", si visualizza un elenco di tutte le scene sul camcorder HDD.

## 6 Selezionare una scena/una cartella che si desidera duplicare sul registratore usando **←/↑/↓/→** e premere **MARKER**.

Accanto alla voce selezionata appare un segno di spunta.

- Per cancellare il segno di spunta, premere di nuovo **MARKER**.
- Per selezionare/deselezionare tutte le voci, premere il tasto giallo ("Selezione") per selezionare "Seleziona Tutto" o "Deseleziona Tutto" e premere **+**.
- Per vedere in anteprima una scena senza l'audio, premere **+**. Per uscire dall'anteprima, premere **■** (arresto).

## 7 Ripetere il punto 6 per selezionare tutte le scene/cartelle che si desidera duplicare.

## 8 Premere il tasto rosso ("Avvia duplicaz.").

Il registratore avvia la duplicazione del contenuto che è sul camcorder HDD sull'Elenco Titoli del disco rigido del registratore.

### Per interrompere la duplicazione

Premere **■ REC STOP**. Oppure selezionare "Cancellare" e premere **+**.



È possibile selezionare fino a 999 scene per duplicare sul registratore in una sola volta.

## Duplicazione da camcorder DV

Questa sezione spiega la duplicazione con un camcorder DV tramite la presa DV IN sul pannello frontale. Se si desidera duplicare tramite le prese LINE IN, vedere "Registrazione dall'apparecchio collegato" a pagina 46.

La presa DV IN su questo registratore è conforme allo standard i.LINK.

Seguire le istruzioni in "Preparativi per la duplicazione con camcorder DV" e poi passare alla sezione sulla duplicazione. Per maggiori informazioni su i.LINK, vedere "Informazioni su i.LINK" a pagina 126.

### Prima di iniziare la duplicazione da camcorder DV...

- Controllare che il disco rigido del registratore abbia spazio disponibile sufficiente per la duplicazione (pagina 90). È possibile liberare lo spazio cancellando i titoli (pagina 73).

#### ◆ Modo di creazione dei capitoli

Il contenuto duplicato sul disco rigido diventa un titolo singolo. Questo titolo viene diviso in capitoli. I capitoli vengono creati per ciascuna sessione di ripresa sul nastro e ciascuna pausa durante la duplicazione. Per usare l'impostazione automatica del capitolo di questo registratore, assicurarsi di impostare correttamente l'orologio sul camcorder DV prima di riprendere.

### Preparativi per la duplicazione con camcorder DV

È possibile collegare un camcorder DV alla presa DV IN sul registratore per duplicare o modificare da un nastro di formato DV/Digital8. Il funzionamento è semplice perché il registratore esegue automaticamente l'avanzamento rapido e il riavvolgimento del nastro e non è necessario azionare il camcorder DV.

Prima del collegamento consultare anche il manuale di istruzioni in dotazione con il camcorder DV.



- Non è possibile effettuare una registrazione durante la duplicazione con il camcorder DV.
- La presa DV IN è solo per l'ingresso. Non emette i segnali.
- Non è possibile usare la presa DV IN quando:
  - L'ingresso del segnale alla presa DV IN sul pannello frontale o il funzionamento del registratore non possono essere eseguiti correttamente quando si usa una videocamera digitale (vedere "Informazioni su i.LINK" a pagina 126). Collegare la fotocamera alla presa LINE IN e seguire le istruzioni di "Registrazione dall'apparecchio collegato" a pagina 46.
  - Il segnale in ingresso non è in formato DVC-SD. Non collegare una videocamera digitale di formato MICRO MV anche se ha una presa i.LINK.
  - Le immagini sul nastro contengono i segnali di protezione dalla copia che limitano la registrazione.
- Impostare il registratore e il camcorder DV sullo stesso sistema di colore (pagina 101).
- Quando il numero totale di titoli sul disco rigido supera 999, non è possibile duplicare sul registratore il contenuto che è sul camcorder DV.

### Collegamenti

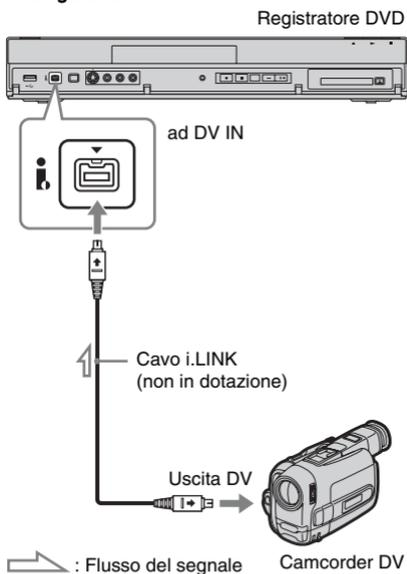

- 1** Inserire il nastro sorgente di formato DV/Digital8 nel camcorder DV e impostare il camcorder DV sul modo di riproduzione video.

## 2 Premere ripetutamente REC MODE sul telecomando per selezionare il modo di registrazione.

Per cambiare il modo di registrazione, premere INPUT per cambiare prima la sorgente di ingresso alla trasmissione analogica o all'ingresso esterno.

Per i dettagli sul modo di registrazione, vedere a pagina 121.

## 3 Impostare l'impostazione "Ingresso DV" in Impostazione "Ingresso Audio" (pagina 103).

Si è pronti ad iniziare la duplicazione. Selezionare uno dei metodi di duplicazione nelle pagine seguenti.



- Non è possibile collegare più di un'unità di apparecchio video digitale al registratore.
- Non è possibile controllare il registratore usando un'altra periferica o un altro registratore dello stesso modello.
- Non è possibile duplicare la data, l'ora o il contenuto della memoria della cassetta sul disco rigido.
- Se si duplica da un nastro di formato DV/Digital8 che è registrato in più tracce audio, come un nastro con frequenze di campionamento multiple (48 kHz, 44,1 kHz o 32 kHz), non viene emesso l'audio o l'audio è innaturale quando si riproduce il punto di cambiamento della frequenza di campionamento sul disco.
- L'immagine registrata potrebbe essere momentaneamente influenzata o i punti di inizio e fine di un titolo potrebbero essere diversi da quelli impostati se il nastro sorgente di formato DV/Digital8 si trova in una delle seguenti condizioni. In questo caso, collegare il camcorder DV alla presa LINE IN e seguire le istruzioni di "Registrazione dall'apparecchio collegato" (pagina 46):
  - C'è uno spazio vuoto nella parte registrata del nastro.
  - Il codice temporale del nastro non è sequenziale.
  - Se la dimensione dell'immagine o il modo di registrazione cambia sul nastro in corso di duplicazione.

- Viene duplicata una schermata vuota o di colore nero quando il registratore è impostato su un sistema di colore diverso dal sistema del contenuto del nastro DV. Impostare "Input sistema colore" in Impostazione "Video In/Out" sullo stesso sistema di colore del sistema del contenuto del nastro DV (pagina 101).
- Quando si duplicano i titoli bilingue sul nastro di formato DV/Digital8, impostare "REC Bilingue" su "A/L" (impostazione predefinita) o "B/R" in Impostazione "Ingresso Audio" (pagina 103).

## Duplicazione One Touch dal camcorder DV (ONE-TOUCH DUB)

### HDD

È possibile duplicare l'intero contenuto del nastro di formato DV/Digital8 sul disco rigido con una singola pressione del tasto ONE-TOUCH DUB sul registratore. Il registratore controlla il camcorder DV per l'intero processo e completa la duplicazione.

### Seguire i punti da 1 a 3 di "Preparativi per la duplicazione con camcorder DV" a pagina 86 e premere ONE-TOUCH DUB sul registratore.

Il registratore riavvolge il nastro e poi avvia la duplicazione del contenuto del nastro. Al termine della duplicazione, il registratore riavvolge il nastro fino all'inizio.

### Per interrompere durante la duplicazione

Premere SYSTEM MENU.

Tenere presente che potrebbero volerci alcuni secondi prima che il registratore interrompa la duplicazione.



- Il registratore fa una pausa nella duplicazione quando sul nastro c'è uno spazio vuoto o un'immagine contenente i segnali di protezione dalla copia o ci sono segnali in un sistema di colore diverso da quello del registratore. Il registratore riprende automaticamente la duplicazione quando si riceve un segnale registrabile entro 5 minuti. Altrimenti la duplicazione DV One Touch termina automaticamente.
- La duplicazione DV One Touch termina automaticamente quando il registratore non può ricevere un segnale registrabile per 12 secondi all'inizio del nastro.
- Se il camcorder HDD è anche collegato alla presa USB, la duplicazione dal camcorder HDD si avvia quando si preme il tasto ONE-TOUCH DUB. Scollegare il camcorder HDD dalla presa USB per duplicare dal camcorder DV.
- Quando la registrazione con il timer sta per iniziare durante la duplicazione DV One-Touch, appare un messaggio. Seguire le istruzioni su schermo.

## Duplicazione dal camcorder DV usando le indicazioni su schermo (Duplicazione DV)

### HDD

È possibile selezionare e duplicare le scene durante la riproduzione di un nastro di formato DV/Digital8.

- 1** Seguire i punti da 1 a 3 di "Preparativi per la duplicazione con camcorder DV" a pagina 86.
- 2** Premere SYSTEM MENU.  
Appare il menu di sistema.
- 3** Selezionare "Camcorder HDD/DV" e premere ⊕.
- 4** Selezionare "Duplicazione DV" e premere ⊕.

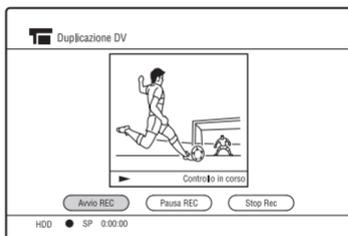

- 5** Trovare il punto sul nastro di formato DV/Digital8 da cui si desidera avviare la duplicazione usando ◀▶, ecc. e premere II.

- 6** Selezionare "Avvio REC" e premere ⊕.

Il registratore avvia la duplicazione.

- 7** Selezionare "Pausa REC" e premere ⊕.

Il registratore fa una pausa nella duplicazione.

- 8** Premere ▶ e ripetere i punti da 5 a 7 per duplicare altre scene.

- 9** Selezionare "Stop Rec" e premere ⊕.

Le scene selezionate vengono duplicate come un singolo titolo.

## Per uscire da "Duplicazione DV"

Premere SYSTEM MENU.



- Non è possibile impostare una scena inferiore a un secondo.
- Il registratore fa una pausa nella registrazione quando sul nastro c'è uno spazio vuoto o un'immagine contenente i segnali di protezione dalla copia o i segnali in un sistema di colore diverso da quello del registratore. Il registratore riprende automaticamente la registrazione quando si riceve un segnale registrabile entro 5 minuti. Altrimenti il registratore interrompe la duplicazione DV ed esce dal menu del sistema.

## Uso dei menu di impostazione del disco (Configurazione Disco)

È possibile regolare le impostazioni relative al disco rigido/DVD.

- 1** Premere **SYSTEM MENU** mentre il registratore è nel modo di arresto o durante la riproduzione.
- 2** Selezionare “Configurazione Disco” usando **↑/↓** e premere **⊕**.
- 3** Selezionare la voce di impostazione desiderata usando **↑/↓** e premere **⊕**.

Vedere le spiegazioni nelle seguenti sezioni.

## Impostazioni del disco (Informazioni disco)

È possibile controllare le informazioni sul disco e usare le seguenti funzioni.

Esempio: Quando un DVD-RW (modo VR) è inserito.

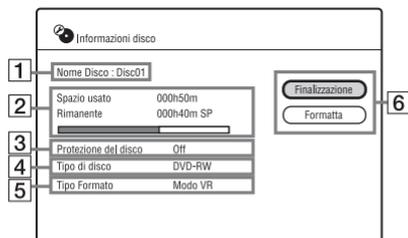

- 1** “Nome Disco”
- 2** “Spazio usato”/“Rimanente” (approssimativo): Visualizza il tempo usato/rimanente del disco nel modo di registrazione attuale (esempio: modo SP).
- 3** “Protezione del disco”: Visualizza se la protezione è impostata.
- 4** “Tipo di disco”
- 5** “Tipo Formato”: Visualizza il formato di registrazione.
- 6** Tasti di impostazione del disco  
Le impostazioni disponibili variano a seconda del tipo di disco.  
“Finalizzazione” (pagina 82)/“Ann. finaliz.” (pagina 90)  
“Formatta”: Formatta un disco. Per i DVD-RW, selezionare un formato di registrazione (modo VR o modo Video) (pagina 82).

## Ann. finaliz.

È possibile annullare la finalizzazione di un disco quando il disco è finalizzato.

### Per i DVD-RW (modo Video)

Per consentire un'ulteriore duplicazione è possibile annullare la finalizzazione dei DVD-RW (modo Video) che sono stati finalizzati per impedire la duplicazione aggiuntiva.

### Per i DVD-RW (modo VR)

Se non è possibile modificare su un DVD-RW (modo VR) che è stato finalizzato con un altro apparecchio DVD, annullare la finalizzazione del disco.



Il registratore potrebbe non annullare la finalizzazione dei DVD-RW (modo Video) che sono stati finalizzati su un altro registratore.

- 1 Selezionare “Ann. finaliz.” e premere ⊕.
- 2 Selezionare “Sì” e premere ⊕.  
Il registratore avvia l'annullamento della finalizzazione del disco.  
L'annullamento della finalizzazione potrebbe impiegare diversi minuti.
- 3 Premere SYSTEM MENU per uscire.

## Formattazione del disco rigido (Formato HDD)

È possibile controllare lo spazio usato/rimanente del disco rigido e usare le seguenti funzioni.

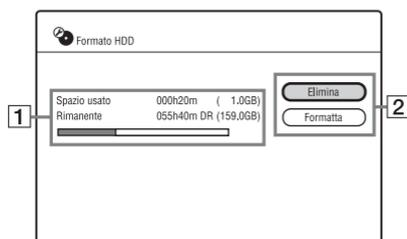

- 1 “Spazio usato”/“Rimanente” (approssimativo): Visualizza il tempo usato/rimanente nel modo di registrazione attuale (esempio: modo DR) e lo spazio usato/rimanente sul disco rigido.
- 2 Tasti di impostazione del disco rigido  
“Elimina”: Cancella tutti i titoli (tranne i titoli protetti) sul disco rigido.  
“Formatta”: Formatta il disco rigido per risolvere il problema quando si verifica un errore nel disco rigido. Tutto il contenuto registrato sul disco rigido viene cancellato.

## Uso dei menu di impostazione (Configurazione Iniziale)

È possibile cambiare le impostazioni del registratore, come le impostazioni del canale, le impostazioni audio, ecc.

- 1** Premere **SYSTEM MENU** mentre il registratore è nel modo di arresto o durante la riproduzione.
- 2** Selezionare “Configurazione Iniziale” usando **↑/↓** e premere **⊕**.
- 3** Selezionare la voce di impostazione desiderata usando **↑/↓** e premere **⊕**.

Vedere le spiegazioni nelle seguenti sezioni.

Le impostazioni predefinite sono sottolineate.

## Impostazione Orologio

Il registratore imposta automaticamente l'orologio quando è stata eseguita la scansione e la memorizzazione dei canali digitali.

### Imp. Orologio Auto

Attiva la funzione di impostazione automatica dell'orologio quando una posizione del programma nella propria area locale trasmette un segnale orario. Selezionare “On” e premere **⊕**.

- Se il registratore non riceve un segnale orario da una stazione, selezionare “Off” ed impostare manualmente l'orologio.

### Imp. Orologio Manuale

Impostare il giorno, il mese, l'anno, l'ora e i minuti usando **←/↑/↓/→** e premere **⊕** per avviare l'orologio.

### Ora Legale

Selezionare “On” quando si ha l'ora legale e premere **⊕**.

# Impostazioni di ricezione dell'antenna (Canale)

È possibile effettuare le impostazioni del sintonizzatore e dei canali per il registratore.

## Impostaz. Auto Canali

Preseleziona automaticamente i canali.

- 1 Selezionare il paese/la zona usando  $\leftarrow/\rightarrow$  e premere  $\downarrow$ .
- 2 Selezionare il tipo di canale che si desidera preselezionare usando  $\leftarrow/\rightarrow$  e premere  $\downarrow$ .

Tutto	Esegue la scansione sia dei canali digitali che analogici.
Digitale	Esegue la scansione solo dei canali digitali.
Analogico	Esegue la scansione solo dei canali analogici. Quando si seleziona questa opzione, procedere al punto 4.

- 3 Selezionare una voce usando  $\uparrow/\downarrow$  e cambiare le impostazioni usando  $\leftarrow/\rightarrow$  o i tasti numerici.
  - Quando si imposta "Sorgente digitale" su "Antenna" in "Impostazione Rapida" (pagina 24), impostare le seguenti voci.
    - "Tipo Servizio": Per eseguire la scansione di tutti i canali inclusi i canali digitali pay-per-view, selezionare "Tutti i servizi". Per eseguire la scansione solo dei canali liberi, selezionare "Servizi gratuiti".
    - "Frequenza iniziale"/"Frequenza finale": Impostare la frequenza di inizio/fine per la scansione.

- Quando si imposta "Sorgente digitale" su "Cavo" in "Impostazione Rapida" (pagina 24), impostare le seguenti voci.
  - "Tipo Servizio": Vedere sopra.
  - "Tipo Scansione": Normalmente selezionare "Scansione Rapida" per la sintonia rapida. Se non si trova un canale usando "Scansione Rapida", provare con "Scansione Completa" anche se potrebbe volerci un po' di tempo.
  - "Frequenza": Impostarla secondo le informazioni fornite dal provider via cavo.
  - "ID rete": Impostarla secondo le informazioni fornite dal provider via cavo. Il registratore riceve la rete selezionata.

- 4 Selezionare "Avvio" usando  $\uparrow/\downarrow$  e premere  $\oplus$ .

Il registratore avvia la scansione dei canali.

- 5 Selezionare "Sì" e premere  $\oplus$ .  
Quando si seleziona "Tutto" al punto 2, il registratore procede ad eseguire la scansione dei canali analogici.

## Per annullare la scansione

Premere  $\text{↶}$  RETURN. Quando appare un display di risultati, selezionare "Sì" per salvare il risultato.



Quando si impostano i canali usando "Impostaz. Auto Canali", le impostazioni del timer nell'Elenco Timer vengono cancellate.

## Impostaz. manuale digitale

Preseleziona i canali digitali su una frequenza specifica.

Quando alcuni canali digitali terrestri non possono essere impostati usando "Impostaz. Auto Canali", usare questa funzione per impostarli manualmente.

- 1 Selezionare "Tipo Servizio" usando  $\leftarrow/\rightarrow$  e premere  $\downarrow$  (pagina 92).

**2** Impostare “Numero Canale” usando  $\leftarrow/\rightarrow$ .  
La “Frequenza” e la “Larghezza Banda” vengono regolate di conseguenza.  
Quando si desidera impostare manualmente “Frequenza” e “Larghezza Banda”, selezionare la voce usando  $\uparrow/\downarrow$  e cambiare le impostazioni usando  $\leftarrow/\rightarrow$  o i tasti numerici.

**3** Selezionare “Avvio” usando  $\uparrow/\downarrow$  e premere  $\oplus$ .  
Il registratore avvia la scansione dei canali digitali.

**4** Selezionare “Sì” e premere  $\oplus$ .

### Per annullare la scansione

Premere  $\rightarrow$  RETURN. Quando appare un display di risultati, selezionare “Sì” per salvare il risultato.

## Elenco canali digitali

Consente di disabilitare/abilitare o mettere in ordine i canali digitali.

Selezionare un canale usando  $\uparrow/\downarrow$  e premere il tasto colorato corrispondente.

- Tasto verde (“Disabilita”): Disabilita il canale selezionato. Il canale disabilitato non appare sul display EPG e viene saltato quando si preme PROG +/- . Premere il tasto rosso (“Abilita”) per abilitare di nuovo il canale.
- Tasto giallo (“Scambia”): Cambia l’ordine dei canali. Selezionare il canale che si desidera spostare e premere il tasto giallo (“Scambia”). Quindi selezionare un altro canale con cui scambiare le posizioni e premere il tasto giallo (“Scambia”).
- Tasto azzurro (“Segnale”): Visualizza la potenza del segnale e la qualità del segnale.

## Impostaz. man. analogica

Consente di modificare, cancellare o mettere in ordine i canali analogici.

- 1** Selezionare un canale usando  $\uparrow/\downarrow$  e premere il tasto rosso (“Modifica”).
- 2** Selezionare la voce che si desidera cambiare usando  $\uparrow/\downarrow$  e cambiare le impostazioni usando  $\leftarrow/\rightarrow$ .

- 3** Premere il tasto rosso (“Salva”).
  - Per preselezionare un altro canale, ripetere dal punto 1.
  - Per cancellare un canale, selezionare il canale e premere il tasto verde (“Elimina”).
  - Per cambiare l’ordine dei canali, vedere “Elenco canali digitali” a pagina 93.

### Sistema CH

Selezionare la zona per ottenere la ricezione migliore di trasmissione.

FR	Selezionare questa opzione quando si è in Francia.
Western Euro	Selezionare questa opzione quando si è nei paesi dell’Europa dell’Ovest.
UK	Selezionare questa opzione quando si è in Gran Bretagna.
Eastern Euro	Selezionare questa opzione quando si è nei paesi dell’Europa dell’Est.

### Canale

Premere ripetutamente  $\leftarrow/\rightarrow$  finché si visualizza il canale desiderato.

- Per selezionare un canale via cavo o satellite, premere  $\leftarrow/\rightarrow$  finché si visualizza il canale desiderato.

### ◆ Canali ricevibili

Sistema televisivo	Copertura dei canali
BG (paesi dell’Europa dell’Ovest, tranne quelli elencati sotto)	E2 – E12 VHF
	Italiano A – H VHF
	E21 – E69 UHF
	S1 – S20 CATV
DK (paesi dell’Europa dell’Est)	S21 – S41 HYPER
	S01 – S05 CATV
	R1 – R12 VHF
	R21 – R69 UHF
	S1 – S20 CATV
	S21 – S41 HYPER
	S01 – S05 CATV

Sistema televisivo	Copertura dei canali
I (Gran Bretagna)	B21 – B69 UHF
	S1 – S20 CATV
	S21 – S41 HYPER
	S01 – S05 CATV
L* (Francia)	F2 – F10 VHF
	F21 – F69 UHF
	B – Q CATV
	S21 – S41 HYPER

\* Per ricevere le trasmissioni in Francia, selezionare "L".

#### ◆ Sintonia dei canali francesi CATV

Questo registratore può eseguire la scansione dei canali CATV da B a Q e dei canali con frequenza HYPER da S21 a S41. Sul menu di impostazione canali, i canali sono indicati da CC1 a CC44. Per esempio, il canale B è indicato dal numero di impostazione canali CC1 e il canale Q è indicato dal numero di impostazione canali CC23 (vedere la seguente tabella). Se il canale CATV che si desidera preselezionare è indicato dalla sua frequenza (per esempio, 152,75 MHz), consultare la seguente tabella per trovare il numero di canale corrispondente.

Canale corrispondente	Numero di impostazione canali	Gamma di frequenza ricevibile (MHz)
B	CC1	116,75–124,75
C	CC2	124,75–132,75
D	CC3	132,75–140,75
D	CC4	140,75–148,75
E	CC5	148,75–156,75
F	CC6	156,75–164,75
F	CC7	164,75–172,75
G	CC8	172,75–180,75
H	CC9	180,75–188,75
H	CC10	188,75–196,75
I	CC11	196,75–204,75
J	CC12	204,75–212,75
J	CC13	212,75–220,75

Canale corrispondente	Numero di impostazione canali	Gamma di frequenza ricevibile (MHz)
K	CC14	220,75–228,75
L	CC15	228,75–236,75
L	CC16	236,75–244,75
M	CC17	244,75–252,75
N	CC18	252,75–260,75
N	CC19	260,75–268,75
O	CC20	268,75–276,75
P	CC21	276,75–284,75
P	CC22	284,75–292,75
Q	CC23	292,75–300,75
S21	CC24	299,25–307,25
S22	CC25	307,25–315,25
S23	CC26	315,25–323,25
S24	CC27	323,25–331,25
S25	CC28	331,25–339,25
S26	CC29	339,25–347,25
S27	CC30	347,25–355,25
S28	CC31	355,25–363,25
S29	CC32	363,25–371,25
S30	CC33	371,25–379,25
S31	CC34	379,25–387,25
S32	CC35	387,25–395,25
S33	CC36	395,25–403,25
S34	CC37	403,25–411,25
S35	CC38	411,25–419,25
S36	CC39	419,25–427,25
S37	CC40	427,25–435,25
S38	CC41	435,25–443,25
S39	CC42	443,25–451,25
S40	CC43	451,25–459,25
S41	CC44	459,25–467,25

## AFT

On	Attiva la funzione di sintonia automatica fine. Normalmente selezionare questa posizione.
Off	Consente di regolare manualmente l'immagine.

- Se la funzione di sintonia automatica fine non opera efficacemente, selezionare "Off" e premere ↓ per selezionare "Livello". Premere ←/→ per ottenere un'immagine più nitida.

## Sist. Audio

Selezionare un sistema televisivo disponibile (pagina 93).

B/G	Selezionare questa opzione quando si è nei paesi dell'Europa dell'Ovest, tranne quelli elencati in "Canali ricevibili" a pagina 93.
D/K	Selezionare questa opzione quando si è nei paesi dell'Europa dell'Est.
I	Selezionare questa opzione quando si è in Gran Bretagna.
L	Selezionare questa opzione quando si è in Francia.

## Nome

Premere ←/→ per cambiare o immettere il nome di una stazione nuova. Il registratore deve ricevere le informazioni sui canali affinché i nomi delle stazioni si visualizzino automaticamente.  
Per immettere i caratteri, vedere a pagina 74.

## Decoder

Imposta i canali del decoder esterno (decoder analogico PAY-TV/Canal Plus).  
Per i dettagli vedere a pagina 29.

# Impostazioni del registratore (Sistema 1)

## Modo di attesa

Modo1	Quando il registratore è spento, – I segnali in ingresso dalla presa LINE 1/DECODER non vengono emessi dalla presa LINE 3 – TV (pagina 26) e il decoder esterno collegato non può essere usato (pagina 28). – I segnali in ingresso dell'antenna non vengono emessi al televisore collegato. Per guardare la televisione, usare uno splitter per dividere i segnali in ingresso dell'antenna tra il televisore e il registratore (pagina 16).
Modo2	Quando il registratore è spento, i segnali in ingresso dalla presa LINE 1/DECODER vengono emessi dalla presa LINE 3 – TV e i segnali in ingresso dell'antenna vengono emessi al televisore collegato. Il consumo energetico del modo di attesa è superiore a quello del "Modo1".

## Autospegnimento

On	Il registratore si spegne automaticamente quando non si preme alcun tasto per 6 ore nel modo di arresto. Il display richiede la conferma per circa un minuto prima che il registratore si spenga. Se si desidera mantenere il registratore acceso, selezionare "Cancellare" e premere ⊕.
Off	Disattiva la funzione.

## Auto Capitolo

Il registratore può dividere automaticamente una registrazione (titolo) in capitoli inserendo i contrassegni di capitolo. È possibile selezionare gli intervalli per i contrassegni di capitolo o disabilitare questa funzione.

Off	Non viene inserito alcun contrassegno di capitolo.
10 minuti	Inserisce i contrassegni di capitolo ad intervalli di circa 10 minuti.
<u>15 minuti</u>	Inserisce i contrassegni di capitolo ad intervalli di circa 15 minuti.



- L'intervallo effettivo dei contrassegni di capitolo potrebbe variare a seconda della quantità di informazioni contenute nel video da registrare.
- La funzione "Auto Capitolo" non è disponibile durante la duplicazione.

## Tempo Modo EP

Imposta il tempo massimo di registrazione continua per registrare nel modo EP (solo per le trasmissioni analogiche o un ingresso esterno).

<u>6 ore</u>	Consente di registrare continuamente per 6 ore.
8 ore	Consente di registrare continuamente per 8 ore con la qualità inferiore dell'immagine.

## Controllo per HDMI

<u>On</u>	Consente di usare la funzione "Controllo per HDMI" (pagina 20).
Off	Disattiva la funzione.

## Selezione tipo EPG

Seleziona il tipo di EPG (Guida elettronica ai programmi) da usare. L'impostazione predefinita varia a seconda del paese/della zona.

GUIDE Plus+	Selezionare questa opzione per usare la guida elettronica ai programmi GUIDE Plus+ (pagina 37).
Guida (Digitale)	Selezionare questa opzione per usare la guida elettronica ai programmi digitale (pagina 48).



Quando si cambia il tipo EPG, le impostazioni del timer che sono state impostate verranno cancellate.

## Registrazione DivX®

Visualizza il codice di registrazione dei file video DivX per questo registratore. INFORMAZIONI SU DIVX VIDEO-ON-DEMAND: Questa periferica DivX Certified® deve essere registrata per riprodurre il contenuto DivX Video-on-Demand (VOD). Procedere a [vod.divx.com](http://vod.divx.com) con questo codice per completare il processo di registrazione e ottenere maggiori informazioni sul DivX VOD.

## Versione

È possibile controllare la versione del software.

## Modo di comando

Cambia il modo di comando del registratore per evitare l'interferenza con un altro registratore o lettore DVD Sony.

- 1 Selezionare un modo di comando ("1", "2" o "3 (Impost. Predef.)") e premere ⊕.



L'impostazione predefinita del modo di comando per questo registratore e il telecomando in dotazione è "3". Il telecomando non funziona se sono impostati dei modi di comando diversi per il registratore e il telecomando. Impostare lo stesso modo di comando. È possibile controllare il modo di comando per il registratore sul display del pannello frontale (pagina 13).

- 2 Impostare il modo di comando per il telecomando in modo che corrisponda al modo di comando per il registratore che è stato impostato sopra.

Seguire i punti sotto per impostare il modo di comando sul telecomando.

- ① Tenere premuto ⊕.
- ② Tenendo premuto ⊕, immettere il numero di codice del modo di comando usando i tasti numerici.
- ③ Tenere premuti contemporaneamente sia il tasto numerico che ⊕ per più di tre secondi.

## Impostazioni del registratore (Sistema 2)

### Aggiornamento software

È possibile controllare la versione attuale di software del sintonizzatore digitale incorporato e tenerlo aggiornato con l'ultimo software.

Auto	Aggiorna automaticamente il software. Normalmente selezionare questa posizione.
Off	Non aggiorna automaticamente il software.
Avvio	Aggiorna manualmente il software.



Non spegnere il registratore durante l'aggiornamento del software.

### Informazioni CI (Solo RDR-DC105/DC205/DC305/DC505)

È possibile vedere le informazioni CI. Le informazioni visualizzate variano a seconda del modulo CI.

### Ripristino Duplic. One Touch

Ripristina la data e l'ora per la duplicazione One Touch dal camcorder HDD. Il registratore duplica tutto il contenuto sul camcorder HDD la volta successiva che si preme il tasto ONE-TOUCH DUB. Il display richiede la conferma.

## Finalizzazione automatica

On	Quando si rimuove un disco dal registratore, il registratore finalizza automaticamente il disco.
Off	Disattiva la funzione.

## Display frontale

Regola l'illuminazione del display del pannello frontale.

On	Illuminazione intensa.
Off	Disattiva l'illuminazione e risparmia il consumo energetico quando l'alimentazione è disattivata.



Quando si seleziona "Off", il Blocco bambini non è disponibile. Per impostare il Blocco bambini, selezionare "On".

## Impostazioni della lingua (Lingua)

È possibile effettuare le impostazioni della lingua.

### Lingua OSD

Cambia la lingua delle indicazioni su schermo.

### Menu DVD (solo DVD VIDEO)

Cambia la lingua per il menu DVD.

### Audio DVD (solo DVD VIDEO)

Cambia la lingua della traccia audio. Quando si seleziona "Originale", viene selezionata la lingua a cui è data la priorità.

### Sottotitoli DVD (solo DVD VIDEO)

Cambia la lingua dei sottotitoli registrati sul disco.

Quando si seleziona "Segui Audio", la lingua dei sottotitoli cambia secondo la lingua selezionata per la traccia audio.

## Audio D.TV(Primario)/ Audio D.TV(Secondario)

## Sottotitolo D.TV(Primario)/ Sottotit. D.TV(Secondario)

## Televideo D.TV(Primario)/ Televideo D.TV(Secondario)

Seleziona l'audio principale e secondario, i sottotitoli o la lingua del televideo per programmi multilingue.

Quando la lingua impostata in "Audio D.TV(Primario)"/"Sottotitolo D.TV(Primario)"/"Televideo D.TV(Primario)" non è disponibile, la lingua che è impostata in "Audio D.TV(Secondario)"/"Sottotit. D.TV(Secondario)"/"Televideo D.TV(Secondario)" viene selezionata.

- Quando si seleziona "Segui OSD", la lingua che è impostata in "Lingua OSD" viene selezionata.
- Quando si seleziona "Segui Audio", la lingua dei sottotitoli cambia secondo la lingua selezionata per la traccia audio.



Se si seleziona "Altro" in "Menu DVD", "Audio DVD" o "Sottotitoli DVD", premere ⊕ e immettere un codice di lingua da "Elenco dei codici della lingua" a pagina 123.



Se si seleziona una lingua che non è registrata sul DVD VIDEO, una delle lingue registrate viene selezionata automaticamente.

## Impostazioni video (Video In/Out)

È possibile regolare le voci relative all'immagine, come la dimensione e il colore, secondo il tipo di televisore, sintonizzatore o decoder collegato al registratore.

### Tipo TV

Selezionare la dimensione dell'immagine di riproduzione secondo il tipo di televisore collegato (televisore ad ampio schermo/a modo ampio o schermo televisivo tradizionale 4:3).

16:9	Selezionare questa opzione quando si collega a un televisore ad ampio schermo o a un televisore con una funzione di modo ampio.
4:3 Letter Box	Selezionare questa opzione quando si collega a uno schermo televisivo 4:3. Visualizza un'immagine ampia con bande sulle parti superiore e inferiore dello schermo.
4:3 Pan Scan	Selezionare questa opzione quando si collega a uno schermo televisivo 4:3. Visualizza automaticamente un'immagine ampia sullo schermo intero ed elimina le parti che non rientrano.

16:9



4:3 Letter Box



4:3 Pan Scan



A seconda del disco, “4:3 Letter Box” potrebbe essere selezionato automaticamente invece di “4:3 Pan Scan” o viceversa.

## Uscita Video Componente

Seleziona il formato di segnale in cui il registratore emette i segnali video: interlacciato o progressivo, dalle prese COMPONENT VIDEO OUT.

Norm.(Interlacciato)	Emette i segnali nel formato interlacciato.
Progressivo	Emette i segnali nel formato progressivo. Selezionare questa opzione quando si desidera visualizzare i segnali progressivi.



- Quando si usa il collegamento HDMI (pagina 17), “Progressivo” non può essere selezionato.
- Quando si imposta “Uscita LINE 3 [Ingr. LINE 1]” su “RGB [Video/RGB]” o “RGB [Decoder]”, non è possibile impostare “Uscita Video Componente”.
- Quando si collega il registratore a un monitor o un proiettore solo tramite le prese COMPONENT VIDEO OUT, non impostare “Uscita LINE 3 [Ingr. LINE 1]” su “RGB [Video/RGB]” o “RGB [Decoder]”. Se si imposta “Uscita LINE 3 [Ingr. LINE 1]” su “RGB [Video/RGB]” o “RGB [Decoder]”, in questo caso, l’immagine potrebbe non apparire.
- Quando l’immagine è disturbata dopo aver impostato il registratore sul formato progressivo, tenere premuto ■ (arresto) sul registratore e premere ▲ (apertura/chiusura) sul registratore.

## Uscita LINE 3 [Ingr. LINE 1]

Seleziona un metodo di emissione dei segnali video per la presa LINE 3 – TV e un metodo di immissione dei segnali video per la presa LINE 1/DECODER. L’immagine non è nitida se questa impostazione non corrisponde al tipo di segnale video in ingresso.

Video [Video/RGB]	Emette i segnali video/immette i segnali video o i segnali RGB.
Video [Decoder]	Emette i segnali video. Selezionare questa opzione quando si collega a un decoder esterno (decoder analogico PAY-TV/Canal Plus). Se si collega a un ricevitore via cavo/satellitare come CanalSat, non selezionare questa opzione.
S-Video [S-Video]	Emette/immette i segnali S-video.
RGB [Video/RGB]	Emette i segnali RGB/immette i segnali video o i segnali RGB.
RGB [Decoder]	Emette i segnali RGB. Selezionare questa opzione quando si collega a un decoder esterno (decoder analogico PAY-TV/Canal Plus). Se si collega a un ricevitore via cavo/satellitare come CanalSat, non selezionare questa opzione.



Se il televisore non accetta i segnali S-video o RGB, l’immagine non si visualizza nel metodo selezionato sullo schermo televisivo anche se si seleziona “S-Video [S-Video]”, “RGB [Video/RGB]” o “RGB [Decoder]”. Consultare le istruzioni in dotazione con il televisore.

## Input sistema colore

Seleziona il sistema di colore quando l'immagine è disturbata. Questa impostazione è efficace quando si registra una trasmissione analogica o un ingresso esterno.

<u>Auto</u>	Il registratore rileva automaticamente i segnali dei sistemi di colore e seleziona il sistema di colore appropriato.
PAL	Seleziona il sistema di colore PAL.
SECAM	Seleziona il sistema di colore SECAM.

## Risoluzione HDMI

Seleziona il tipo di uscita dei segnali video dalla presa HDMI OUT. Se l'immagine non è nitida, naturale o di proprio gradimento, provare un'altra opzione che si adatta al disco e al televisore/proiettore, ecc. Per i dettagli consultare anche il manuale di istruzioni in dotazione con il televisore/proiettore, ecc.

<u>Auto (1080p)</u>	Normalmente selezionare questa opzione. Il registratore emette i segnali a partire dalla massima risoluzione accettabile dal televisore: 1080p > 1080i > 720p > 576p(480p) Se il formato dell'immagine che si ottiene è indesiderabile, provare un'altra impostazione che si adatta al proprio televisore.
1080i	Emette i segnali video 1080i.
720p	Emette i segnali video 720p.
576p	Emette i segnali video 576p(480p).



Quando l'immagine è disturbata dopo aver cambiato l'impostazione "Risoluzione HDMI", tenere premuto ■ (arresto) sul registratore e premere ▲ (apertura/chiusura) sul registratore.

## 4:3 Uscita Video

Questa impostazione è efficace solo quando si imposta "Tipo TV" su "16:9" in Impostazione "Video In/Out".

Regolare questa impostazione per guardare i segnali con rapporto di aspetto 4:3. Se è possibile cambiare il rapporto di aspetto sul televisore, cambiare l'impostazione sul proprio televisore e non su questo registratore.

Tenere presente che questa impostazione è efficace solo per il collegamento HDMI.

<u>Full</u>	Selezionare questa opzione quando è possibile cambiare il rapporto di aspetto sul televisore.
Normale	Selezionare questa opzione quando non è possibile cambiare il rapporto di aspetto sul televisore. Visualizza un video di dimensione 4:3 con il rapporto di aspetto così com'è.

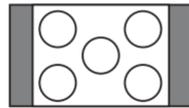

Televisore con il rapporto di aspetto 16:9



Questa impostazione non è efficace quando "Risoluzione HDMI" è impostata su "576p".

## Colore HDMI

Seleziona il metodo di emissione dei segnali video per la presa HDMI.

<u>Auto</u>	Rileva automaticamente il tipo di televisore collegato e passa all'impostazione del colore corrispondente.
RGB	Selezionare questa opzione quando si collega a una periferica RGB.



Alcune impostazioni potrebbero non essere disponibili a seconda della periferica collegata.

## Impostazioni di ingresso audio (Ingresso Audio)

È possibile regolare l'audio secondo le condizioni di riproduzione e collegamento.

### Selez. NICAM

Per i dettagli sul sistema NICAM, vedere a pagina 55.

<u>NICAM</u>	Normalmente selezionare questa posizione.
Standard	Selezionare questa opzione se l'audio dalle trasmissioni NICAM non è chiaro.

### Modo REC Bilingue (HDD)

Questa impostazione è efficace quando si registra una trasmissione analogica o un ingresso esterno.

<u>On</u>	Quando si registrano i programmi bilingue, è possibile registrare sia l'audio principale che secondario.
Off	Quando si registrano i programmi bilingue, solo una traccia audio (principale o secondaria) può essere registrata. Impostare "REC Bilingue" su "A/L" (impostazione predefinita) o "B/R" in Impostazione "Ingresso Audio" (pagina 103).

## REC Bilingue

Seleziona l'audio da registrare. Questa impostazione è efficace per registrare una trasmissione analogica o un ingresso esterno o per duplicare.

<u>A/L</u>	Registra l'audio principale per il programma bilingue.
B/R	Registra l'audio secondario per il programma bilingue.



Quando si registra un segnale audio bilingue sul disco rigido (quando "Modo REC Bilingue (HDD)" è impostato su "On" (pagina 102)), entrambi i canali audio vengono registrati ed è possibile selezionare l'audio durante la riproduzione.

## Ingresso DV

Selezionare questa impostazione per l'ingresso audio quando si esegue la duplicazione con il camcorder DV. Selezionare "Missaggio" o "Stereo2" solo se è stato aggiunto un secondo audio quando si registra con la videocamera digitale.

<u>Stereo1</u>	Registra solo l'audio originale. Normalmente selezionare questa opzione quando si duplica un nastro di formato DV.
Stereo2	Registra solo l'audio aggiuntivo.
Missaggio	Registra sia stereo 1 che 2.

## Audio Esterno

<u>Stereo</u>	Selezionare questa opzione quando si ricevono i programmi stereo dall'apparecchio collegato.
Bilingue	Selezionare questa opzione quando si ricevono i programmi bilingue dall'apparecchio collegato.



Quando si ricevono i segnali audio in ingresso dalla presa di ingresso DV, il registratore seleziona automaticamente "Stereo" o "Bilingue" indipendentemente dall'impostazione "Audio Esterno".

## Livello di messaggio AD

Regola il livello di messaggio dell'audio principale e della descrizione audio. Per aumentare il volume della descrizione audio, selezionare un valore numerico maggiore. L'impostazione predefinita è "Medio".

## Impostazioni dell'uscita audio (Uscita Audio)

È possibile cambiare il metodo di emissione dei segnali audio quando si collega un componente come un amplificatore (ricevitore) con una presa di ingresso digitale.



Se si collega un componente che non accetta il segnale audio selezionato, un forte rumore (o nessun audio) proviene dai diffusori e potrebbe avere effetto sull'udito o causare danni ai diffusori.

### Dolby Digital (solo disco rigido/DVD)

Seleziona il tipo di segnale Dolby Digital.

<u>Dolby Digital</u>	Selezionare questa opzione quando il registratore è collegato a un componente audio con un decoder Dolby Digital incorporato.
PCM	Selezionare questa opzione quando il registratore è collegato a un componente audio privo di decoder Dolby Digital incorporato.



Se la presa HDMI OUT è collegata a un apparecchio che non è compatibile con i segnali Dolby Digital, i segnali PCM vengono emessi automaticamente anche quando si seleziona "Dolby Digital".

### DTS (solo DVD VIDEO)

Seleziona se emettere o meno i segnali DTS.

<u>Off</u>	Selezionare questa opzione quando il registratore è collegato a un componente audio privo di decoder DTS incorporato.
On	Selezionare questa opzione quando il registratore è collegato a un componente audio con un decoder DTS incorporato.



Quando l'uscita HDMI è eseguita su un apparecchio che non è compatibile con i segnali DTS, i segnali non vengono emessi indipendentemente dall'impostazione "DTS".

### 96kHz PCM (solo DVD VIDEO)

Seleziona la frequenza di campionamento del segnale audio.

<u>96kHz &gt; 48kHz</u>	I segnali audio dei DVD VIDEO vengono convertiti a 48 kHz ed emessi.
96kHz	Tutti i segnali contenenti 96 kHz vengono emessi senza conversione. Tuttavia, i segnali vengono emessi a 48 kHz se contengono dei segnali di protezione del copyright.



Se la presa HDMI OUT è collegata ad un apparecchio che non è compatibile con i segnali a 96 kHz, i segnali PCM a 48 kHz vengono emessi automaticamente anche quando si seleziona "96kHz".

## MPEG (solo DVD VIDEO)

Seleziona il tipo di segnale audio MPEG.

PCM	Selezionare questa opzione quando il registratore è collegato a un componente audio privo di decoder MPEG incorporato. Se si riproducono le tracce audio MPEG, il registratore emette i segnali stereo tramite la presa DIGITAL OUT (COAXIAL).
MPEG	Selezionare questa opzione quando il registratore è collegato a un componente audio con un decoder MPEG incorporato.



Se la presa HDMI OUT è collegata ad un apparecchio che non è compatibile con i segnali audio MPEG, i segnali PCM vengono emessi automaticamente anche quando si seleziona "MPEG".

## DRC (Controllo di gamma dinamica) (solo DVD)

Seleziona l'impostazione della gamma dinamica (differenza tra i suoni bassi e alti) quando si riproduce un DVD che è conforme a "DRC". Questa opzione influisce sull'uscita dalle seguenti prese:

- Prese LINE 2 OUT (R-AUDIO-L)
- Presa LINE 3 – TV
- Presa LINE 1/DECODER
- Presa DIGITAL OUT (COAXIAL)/HDMI OUT solo quando "Dolby Digital" è impostato su "PCM" (pagina 104).

Off	Normalmente selezionare questa posizione.
On	Rende chiari i suoni bassi anche se si abbassa il volume.

## Audio HDMI

Seleziona il tipo di segnale audio emesso dalla presa HDMI OUT.

Auto	Emette i segnali audio Dolby Digital, MPEG e DTS come un segnale bitstream. Normalmente selezionare questa posizione.
PCM	Converte tutti i segnali audio tranne i segnali DTS a PCM.



- I segnali PCM potrebbero non essere emessi quando si seleziona "Auto" a seconda delle impostazioni "Uscita Audio", del numero di canali audio e della periferica collegata tramite HDMI.
- La funzione "Audio HDMI" non è disponibile quando una periferica DVI è collegata.

## Impostazioni di limitazione (Protezione)

È possibile impostare la password e limitare le operazioni.

Quando la password non è stata impostata, appare il display per immettere una password di quattro cifre. Immettere la nuova password usando i tasti numerici.

### Limite età per D.TV

La visione di alcuni programmi televisivi digitali può essere limitata secondo il limite di età impostato. Per guardare o registrare i programmi con un limite di età che supera il limite di età impostato, è necessaria la propria password.

- 1 Selezionare un'età come livello di limitazione e premere ⊕.
- 2 Immettere la password di quattro cifre usando i tasti numerici.  
Per annullare l'impostazione, selezionare "Off" (impostazione predefinita) al punto 1.

### Riproduzione DVD (solo DVD VIDEO)

La riproduzione di alcuni DVD VIDEO può essere limitata secondo un livello predeterminato, come l'età degli utenti. Le scene potrebbero essere bloccate o sostituite con scene diverse.

- 1 Selezionare il livello e premere ⊕.  
Minore è il valore, più rigida è la limitazione.  
I dischi classificati superiori al livello selezionato sono limitati.
- 2 Immettere la password di quattro cifre usando i tasti numerici.  
Per annullare l'impostazione della riproduzione DVD per il disco, selezionare "Off" (impostazione predefinita) al punto 1.

## Cambio Password

È possibile cambiare la password che consente l'accesso alle impostazioni "Protezione".

Immettere la password di quattro cifre usando i tasti numerici e poi immettere una nuova password.



Se si dimentica la password, ripristinare il registratore (pagina 116).

---

## **Impostazione Rapida (Ripristino del registratore)**

Selezionare questa opzione per eseguire il programma di “Impostazione Rapida”.  
Seguire le istruzioni per “Impostazione Rapida” (pagina 24).

## Soluzione dei problemi

Se si verifica una delle seguenti difficoltà mentre si usa il registratore, usare questa guida alla soluzione dei problemi per trovare un rimedio al problema prima di richiedere la riparazione. Se il problema persiste, rivolgersi al rivenditore Sony più vicino.

### Alimentazione

#### L'alimentazione non si attiva.

- ➔ Controllare che il cavo di alimentazione sia collegato saldamente.

#### L'alimentazione del registratore si disattiva contemporaneamente quando il televisore viene spento.

- ➔ Ciò è causato dalle funzioni di BRAVIA Sync. Impostare "Controllo per HDMI" su "Off" in Impostazione "Sistema 1" per annullare questa funzione (pagina 96).

### Sintonizzatore

#### Il canale non viene trovato né memorizzato o viene perso.

- ➔ Accertarsi che l'antenna sia collegata correttamente al registratore.
- ➔ Confermare con il proprio rivenditore che nell'area in cui ci si trova sia possibile ricevere un segnale digitale.
- ➔ Controllare l'installazione dell'antenna.
- ➔ Quando le impostazioni del canale sono state cambiate, spegnere il registratore ed attendere un momento per consentire al registratore di salvare le impostazioni e poi riaccenderlo. Non scollegare il cavo di alimentazione durante questa procedura.

### Immagine

#### Non c'è l'immagine.

- ➔ Collegare di nuovo saldamente tutti i cavi di collegamento.
- ➔ I cavi di collegamento sono danneggiati.
- ➔ Controllare il collegamento al televisore (pagina 16).
- ➔ Cambiare il selettore di ingresso sul televisore (come su "VCR" e "AV 1") in modo che il segnale dal registratore si visualizzi sullo schermo televisivo.
- ➔ Controllare che l'Impostazione "Video In/Out" sia impostata sulla voce appropriata che è conforme al proprio sistema (pagina 99).
- ➔ Se si collega il registratore al televisore solo tramite le prese COMPONENT VIDEO OUT, impostare "Uscita Video Componente" in Impostazione "Video In/Out" su "Progressivo" (pagina 100).
- ➔ Impostare "Modo di attesa" su "Modo2" in Impostazione "Sistema 1" (pagina 95).
- ➔ (Per RDR-DC90/DC100/DC200/DC500) Viene selezionato un canale codificato.
- ➔ (Per RDR-DC105/DC205/DC305/DC505) Viene selezionato un canale codificato. Inserire il CAM appropriato (pagina 21).
- ➔ Viene selezionato un programma HD (alta definizione).
- ➔ Viene selezionato un canale radiofonico.

#### L'immagine è disturbata.

- ➔ Se il segnale in uscita dell'immagine dal registratore passa attraverso il videoregistratore per raggiungere il televisore o se si è collegati a un lettore TV/VIDEO combinato, il segnale di protezione dalla copia applicato ad alcuni programmi DVD potrebbe influenzare la qualità dell'immagine. Se si verifica ancora questo problema anche quando si collega direttamente il registratore al televisore, provare a collegare il registratore all'ingresso S VIDEO del televisore.
- ➔ Quando si imposta il registratore sul formato progressivo, tenere premuto ■ (arresto) sul registratore e premere ▲ (apertura/chiusura) sul registratore. Il registratore è impostato sul formato normale (interlacciato).

- ➔ Si sta riproducendo un titolo registrato in un sistema di colore che è diverso da quello del televisore.
- ➔ Le immagini registrate sul disco rigido potrebbero essere disturbate a causa delle caratteristiche del disco rigido e non si tratta di un malfunzionamento.
- ➔ Quando si riproduce un DVD a doppio strato, il video e l'audio potrebbero interrompersi momentaneamente sul punto in cui gli strati cambiano.

### **Non c'è nessuna immagine o l'immagine è disturbata quando si è collegati alla presa DV IN.**

- ➔ Provare le seguenti operazioni:
  - ① Spegner e riaccendere il registratore.
  - ② Spegner e riaccendere l'apparecchio collegato.
  - ③ Scollegare e poi ricollegare il cavo i.LINK.

### **Non c'è nessuna immagine o l'immagine è disturbata quando si è collegati alla presa HDMI OUT.**

- ➔ Provare le seguenti operazioni:
  - ① Spegner e riaccendere il registratore.
  - ② Spegner e riaccendere l'apparecchio collegato.
  - ③ Scollegare e poi ricollegare il cavo HDMI.
- ➔ Il registratore è collegato a una periferica di ingresso che non è compatibile con HDCP.
- ➔ Quando l'immagine è disturbata dopo aver cambiato l'impostazione "Risoluzione HDMI", tenere premuto **■** (arresto) sul registratore e premere **▲** (apertura/chiusura) sul registratore.

### **Non c'è alcuna ricezione del programma televisivo.**

- ➔ Impostare manualmente il canale in "Impostaz. manuale digitale" (pagina 92) o "Impostaz. man. analogica" (pagina 93) in Impostazione "Canale".
- ➔ Selezionare la sorgente corretta usando il tasto INPUT o selezionare un canale di qualsiasi programma televisivo usando i tasti PROG +/-.

### **L'immagine si sta rovinando.**

- ➔ La potenza del segnale è bassa. Per le trasmissioni digitali, è possibile controllare la potenza del segnale usando il tasto azzurro ("Segnale") in "Elenco canali digitali" in Impostazione "Canale" (pagina 93).
- ➔ Controllare l'installazione dell'antenna.

### **Le immagini del programma televisivo sono distorte.**

- ➔ Orientare di nuovo l'antenna del televisore.
- ➔ Regolare l'immagine (consultare il manuale di istruzioni del televisore).
- ➔ Allontanare il registratore dal televisore.
- ➔ Allontanare il televisore dai cavi ammucchiati dell'antenna.
- ➔ Il cavo dell'antenna è collegato alla presa AERIAL OUT sul registratore. Collegare il cavo alla presa AERIAL IN.

### **I canali televisivi non possono essere cambiati.**

- ➔ È iniziata una registrazione con il timer che ha cambiato i canali.

### **L'immagine dall'apparecchio collegato alla presa di ingresso del registratore non appare sullo schermo.**

- ➔ Premere INPUT per cambiare la sorgente di ingresso. Selezionare "L1" sul display del pannello frontale quando l'apparecchio è collegato alla presa LINE 1/DECODER o "L2" quando l'apparecchio è collegato alla presa LINE 2 IN.
- ➔ Quando "Modo di attesa" è impostato su "Modo1" in Impostazione "Sistema 1", i segnali in ingresso dalla presa LINE 1/DECODER non vengono emessi dalla presa LINE 3 - TV. Impostare "Modo di attesa" su "Modo2" in Impostazione "Sistema 1" (pagina 95).

---

### **L'immagine di riproduzione o il programma televisivo dall'apparecchio collegato attraverso il registratore è distorto.**

- ➔ Se l'immagine di riproduzione emessa da un lettore DVD, un videoregistratore o un sintonizzatore passa attraverso il registratore prima di raggiungere il televisore, il segnale di protezione dalla copia applicato ad alcuni programmi potrebbe influenzare la qualità dell'immagine. Scollegare l'apparecchio di riproduzione in questione e collegarlo direttamente al televisore (pagina 26).

---

### **L'immagine non riempie lo schermo.**

- ➔ Impostare "Tipo TV" in Impostazione "Video In/Out" secondo la dimensione dello schermo del proprio televisore (pagina 99).

---

### **L'immagine non riempie lo schermo, anche se la dimensione dell'immagine è impostata in "Tipo TV" in Impostazione "Video In/Out".**

- ➔ La dimensione dell'immagine del titolo è fissa.

---

### **L'immagine è in bianco e nero.**

- ➔ Controllare che "Uscita LINE 3 [Ingr. LINE 1]" in Impostazione "Video In/Out" sia impostato sulla voce appropriata che è conforme al proprio sistema (pagina 100).
- ➔ Se si sta usando un cavo SCART, assicurarsi di usarne uno che sia completamente cablato (21 pin).

## **Sistema GUIDE Plus+**

### **Il sistema GUIDE Plus+ non si visualizza.**

- ➔ Eseguire "Scaricamento dati manuale" per scaricare manualmente i dati di GUIDE Plus+ (pagina 45).
- ➔ Il timer è impostato. Annullare l'impostazione del timer.
- ➔ L'orologio è sbagliato. Impostare manualmente l'orologio (pagina 91).

- ➔ Se il canale principale è stato cambiato o spostato, i dati della guida dei programmi non possono essere ricevuti. Selezionare "Impostazione Rapida" in "Configurazione Iniziale" nel menu del sistema e seguire le istruzioni su schermo per effettuare di nuovo le impostazioni (pagina 24). Se il problema persiste ancora dopo aver atteso un giorno, cercare il canale principale sul seguente sito Web: [www.europe.guideplus.com](http://www.europe.guideplus.com)

---

### **Mancano gli elenchi dei programmi per alcune posizioni dei programmi.**

- ➔ I dati della guida dei programmi potrebbero non essere aggiornati. Spegner il registratore e lasciare che il registratore riceva i dati della guida dei programmi.
- ➔ Alcune stazioni trasmettenti supportano solo due giorni di dati. Per i dettagli consultare il seguente sito Web: [www.europe.guideplus.com](http://www.europe.guideplus.com)

---

### **L'elenco dei programmi non è aggiornato.**

- ➔ Il registratore era in uso durante il periodo in cui i dati di GUIDE Plus+ erano programmati per essere scaricati.

## **Audio**

### **Non c'è l'audio.**

- ➔ Collegare di nuovo saldamente tutti i collegamenti.
- ➔ Il cavo di collegamento è danneggiato.
- ➔ L'impostazione della sorgente di ingresso sul componente audio o il collegamento al componente audio è sbagliata.
- ➔ Il registratore è nel modo di riproduzione inversa, avanzamento rapido, rallentatore o pausa.
- ➔ Se il segnale audio non passa attraverso le prese DIGITAL OUT (COAXIAL)/HDMI OUT, controllare l'Impostazione "Uscita Audio" (pagina 104).
- ➔ Il registratore supporta solo l'audio MP3, l'audio Dolby Digital e MPEG per i file video DivX. Premere AUDIO per selezionare un formato di segnale audio supportato.

- ➔ Quando la descrizione audio non è emessa dalla presa DIGITAL OUT (COAXIAL), impostare "MPEG" su "PCM" in Impostazione "Uscita Audio" (pagina 105).

### **Non viene emesso l'audio dalla presa HDMI OUT.**

- ➔ Provare le seguenti operazioni:
  - ① Spegner e riaccendere il registratore.
  - ② Spegner e riaccendere l'apparecchio collegato.
  - ③ Scollegare e poi ricollegare il cavo HDMI.
- ➔ La presa HDMI OUT è collegata a una periferica DVI (le prese DVI non accettano i segnali audio).
- ➔ L'apparecchio collegato alla presa HDMI OUT non è conforme al formato del segnale audio. In questo caso, impostare "Audio HDMI" su "PCM" in Impostazione "Uscita Audio" (pagina 105).

### **Il volume dell'audio è basso.**

- ➔ Il volume dell'audio è basso su alcuni DVD.  
Il volume dell'audio potrebbe migliorare se si imposta "DRC" in Impostazione "Uscita Audio" su "On" (pagina 105).

### **Una traccia audio alternativa non può essere registrata né riprodotta.**

- ➔ Quando si registra dall'apparecchio collegato, impostare "Audio Esterno" su "Bilingue" in Impostazione "Ingresso Audio" (pagina 103).
- ➔ Quando si registrano o si riproducono le tracce multilingue (principale o secondaria), impostare le impostazioni appropriate in Impostazione "Ingresso Audio" (pagina 102).
- ➔ Se è stato collegato un componente audio alla presa DIGITAL OUT (COAXIAL) e si desidera cambiare la traccia audio per il disco rigido (quando "Modo REC Bilingue (HDD)" è impostato su "On" in Impostazione "Ingresso Audio" (pagina 102)) durante la riproduzione, impostare "Dolby Digital" in Impostazione "Uscita Audio" su "PCM" (pagina 104).

### **L'audio si sta rovinando.**

- ➔ La potenza del segnale è bassa. Per le trasmissioni digitali, è possibile controllare la potenza del segnale usando il tasto azzurro ("Segnale") in "Elenco canali digitali" in Impostazione "Canale" (pagina 93).
- ➔ Controllare l'installazione dell'antenna.

## **Registrazione/Registrazione con il timer/Modifica**

### **La registrazione su un DVD non è possibile.**

- ➔ La destinazione della registrazione è solo il disco rigido.

### **La posizione del programma non può essere cambiata dalla posizione del programma che si sta registrando.**

- ➔ Impostare la sorgente di ingresso del televisore su "TV".

### **La registrazione non si avvia immediatamente dopo aver premuto**

#### **● REC.**

- ➔ Azionare il registratore solo dopo che "LOADING", "FORMATTING" o "INFO WRITE" scompare dal display del pannello frontale.

### **Non è stato registrato nulla anche se il timer è stato impostato correttamente.**

- ➔ Durante la registrazione si è verificata un'interruzione di alimentazione.
- ➔ L'orologio interno del registratore si è fermato a causa di un'interruzione dell'alimentazione che è durata più di 30 minuti. Impostare di nuovo l'orologio (pagina 91).
- ➔ Il canale è stato disabilitato o cancellato dopo aver impostato la registrazione con il timer. Vedere "Elenco canali digitali" (pagina 93) e "Impostaz. man. analogica" (pagina 93).
- ➔ Scollegare il cavo di alimentazione dalla rete di alimentazione e collegarlo di nuovo.
- ➔ Il programma contiene i segnali di protezione dalla copia (pay-per-view, AVC) che limitano la copia o è selezionato un canale codificato.

- ➔ Un programma con le informazioni sulla protezione è stato impostato per la registrazione. Se il display per immettere la password appare prima dell'avvio della registrazione, immettere la password a quattro cifre usando i tasti numerici. La password è necessaria quando si registrano i programmi con un limite di età che supera il limite di età impostato (pagina 106).
- ➔ Un'altra impostazione del timer si è sovrapposta all'impostazione del timer (pagina 44, 56). Controllare le impostazioni del timer nell'Elenco agenda (pagina 44) e nell'Elenco Timer (pagina 55).
- ➔ Non c'è spazio sufficiente sul disco per la registrazione.
- ➔ Il registratore era nel processo di duplicazione.

---

### **La registrazione non si interrompe immediatamente dopo aver premuto ■ REC STOP.**

- ➔ Ci vogliono alcuni secondi perché il registratore immetta i dati del disco prima che la registrazione possa interrompersi.

---

### **La registrazione non si interrompe dopo aver premuto ■.**

- ➔ Premere ■ REC STOP.

---

### **La registrazione con il timer non è completa o non si è avviata dall'inizio.**

- ➔ Durante la registrazione si è verificata un'interruzione di alimentazione. Se l'alimentazione viene riattivata quando c'è una registrazione con il timer, il registratore riprende la registrazione. Se l'interruzione dell'alimentazione continua per più di 30 minuti, impostare di nuovo l'orologio (pagina 91).
- ➔ Un'altra impostazione del timer si è sovrapposta all'impostazione del timer (pagina 44, 56). Controllare le impostazioni del timer nell'Elenco agenda (pagina 44) e nell'Elenco Timer (pagina 55).
- ➔ Lo spazio sul disco non era sufficiente.

---

### **Il contenuto registrato precedentemente è stato cancellato.**

- ➔ I dati che non sono riproducibili su questo registratore, ma che sono stati registrati su un DVD con un PC vengono cancellati dal disco quando si inserisce il disco.

---

### **La modifica non è stata salvata su un disco.**

- ➔ Dopo aver modificato un disco, si è verificata un'interruzione dell'alimentazione o il cavo di alimentazione è stato scollegato prima che la modifica fosse salvata.
- ➔ Per i DVD registrati su un altro apparecchio DVD, la modifica potrebbe non essere salvata correttamente.

---

### **I titoli non possono essere modificati.**

- ➔ I titoli non possono essere cancellati né modificati durante la registrazione o la duplicazione.
- ➔ I titoli radiofonici possono essere solo rinominati o cancellati.

## **Riproduzione**

---

### **Il registratore non riproduce nessun tipo di disco (tranne il disco rigido).**

- ➔ Il disco è capovolto. Inserire il disco con il lato dell'etichetta rivolto in alto.
- ➔ Il disco non è inserito correttamente.
- ➔ L'umidità si è condensata all'interno del registratore. Vedere "Note relative a questo registratore" a pagina 124.
- ➔ Se il disco è stato registrato su un altro registratore e non è stato finalizzato (pagina 82), il registratore non può riprodurre il disco.

---

### **Il registratore non avvia la riproduzione dall'inizio.**

- ➔ È stata attivata la ripresa della riproduzione (pagina 59).
- ➔ È stato inserito un DVD il cui menu del titolo o menu del DVD appare automaticamente sullo schermo televisivo quando viene inserito la prima volta. Usare il menu per avviare la riproduzione (pagina 58).

---

### **Il registratore avvia automaticamente la riproduzione.**

- ➔ Il DVD VIDEO è dotato della funzione di riproduzione automatica.

---

### **La riproduzione si interrompe automaticamente.**

- ➔ Se il DVD ha un segnale di pausa automatica, il registratore interrompe la riproduzione sul segnale di pausa automatica.

---

### **Alcune funzioni come l'arresto, la ricerca o la riproduzione al rallentatore non possono essere eseguite.**

- ➔ A seconda del DVD, si potrebbe non essere in grado di eseguire alcune delle operazioni indicate sopra. Consultare il manuale di istruzioni in dotazione con il disco.

---

### **La lingua della traccia audio o dei sottotitoli non può essere cambiata né disattivata.**

- ➔ Le tracce multilingue non sono registrate sul DVD che è in corso di riproduzione.
- ➔ I sottotitoli multilingue non sono registrati sul DVD VIDEO.
- ➔ Il DVD VIDEO vieta il cambiamento della lingua della traccia audio o dei sottotitoli.
- ➔ Provare a cambiare la lingua usando il menu del DVD VIDEO.
- ➔ Dopo aver cambiato la lingua per il menu DVD, rimuovere e reinserire il DVD per applicare il cambiamento.

---

### **Le angolazioni non possono essere cambiate.**

- ➔ Le angolazioni multiple non sono registrate sul DVD che è in corso di riproduzione.
- ➔ Il DVD vieta il cambiamento delle angolazioni.
- ➔ Provare a cambiare l'angolazione usando il menu del DVD.
- ➔ Le angolazioni non possono essere cambiate per i titoli registrati su questo registratore.

---

### **I file video DivX non vengono riprodotti.**

- ➔ I file video DivX non sono creati in un formato che il registratore può riprodurre (pagina 125).
- ➔ Alcuni file video DivX su un disco o una periferica USB potrebbero non essere riprodotti facilmente. In questo caso, copiare i file video DivX sul disco rigido e riprodurli sul disco rigido.

---

### **I file MP3 non sono riprodotti.**

- ➔ I file MP3 non sono registrati in un formato che il registratore può riprodurre (pagina 125).

---

### **I file di foto non sono riprodotti.**

- ➔ I file di foto non sono registrati in un formato che il registratore può riprodurre (pagina 125).
- ➔ Ci vuole un po' di tempo per riprodurre i file di immagine JPEG progressivo.

---

### **La pausa TV non funziona.**

- ➔ Il disco rigido è pieno.
- ➔ Impostare la sorgente di ingresso del televisore sul registratore e usare il sintonizzatore del registratore per guardare i programmi televisivi.

---

## **Duplicazione**

### **È stato duplicato un titolo, ma il titolo non è apparso nell'Elenco Titoli del disco rigido.**

- ➔ Il titolo conteneva un segnale di protezione dalla copia, perciò è stato spostato (pagina 121).

---

### **È stato duplicato un titolo dal disco rigido a un DVD, ma il titolo non è apparso nell'Elenco Titoli del DVD.**

- ➔ Le lettere o i simboli che non si visualizzano sulla tastiera su schermo per "Rinomina" (pagina 74) sono sostituiti con "#".
- ➔ A seconda del DVD, il nome del titolo potrebbe non essere duplicato.

---

## La duplicazione con camcorder HDD non è possibile.

- ➔ È collegato un camcorder HDD che non è supportato da questo registratore (pagina 83).
- ➔ Il camcorder HDD non è impostato sul modo di collegamento USB (pagina 84).
- ➔ Il camcorder HDD contiene solo il contenuto che è già stato duplicato sul registratore quando si duplica usando il tasto ONE-TOUCH DUB. Per duplicare di nuovo lo stesso contenuto sul registratore, eseguire "Ripristino Duplic. One Touch" in Impostazione "Sistema 2" (pagina 97) e poi eseguire di nuovo la duplicazione One Touch.

## Display

---

### L'orologio si è fermato o è sbagliato.

- ➔ Impostare di nuovo manualmente l'orologio (pagina 91).

---

### L'indicatore del timer sta lampeggiando.

- ➔ Il disco non ha spazio sufficiente.

---

### L'orologio non appare sul display del pannello frontale quando il registratore è spento.

- ➔ "Display frontale" è impostato su "Off" in Impostazione "Sistema 2" (pagina 98).

---

### Il nome del titolo o della stazione non si visualizza correttamente.

- ➔ In alcune zone, le lettere o i simboli potrebbero non visualizzarsi correttamente.

---

### L'indicazione del modo di registrazione è sbagliata.

- ➔ Quando la registrazione o la duplicazione è inferiore a 5 minuti, l'indicazione del modo di registrazione potrebbe visualizzarsi in modo sbagliato. Tenere presente che la stessa registrazione o duplicazione effettiva è stata eseguita correttamente nel modo di registrazione selezionato.

## Telecomando

---

### Il telecomando non funziona.

- ➔ Per il registratore e il telecomando sono stati impostati diversi modi di comando. Impostare lo stesso modo di comando (pagina 97). L'impostazione predefinita del modo di comando per questo registratore e il telecomando in dotazione è "3". È possibile controllare l'attuale modo di comando sul display del pannello frontale (pagina 13).
- ➔ Le pile sono deboli.
- ➔ Il telecomando è troppo lontano dal registratore.
- ➔ Il codice del produttore del telecomando è ritornato all'impostazione predefinita quando sono state sostituite le pile. Impostare di nuovo il codice (pagina 22).
- ➔ Il telecomando non è puntato verso il sensore per comando a distanza sul registratore.

## Altro

---

### Il registratore non rileva una periferica USB collegata al registratore.

- ➔ Accertarsi che la periferica USB sia collegata saldamente al registratore (pagina 62).
- ➔ Controllare se la periferica USB o un cavo è danneggiato.
- ➔ Controllare se la periferica USB è accesa.
- ➔ La periferica USB è collegata tramite un hub USB. Collegare correttamente la periferica USB al registratore.

---

### La lingua di visualizzazione sullo schermo cambia automaticamente.

- ➔ Quando "Controllo per HDMI" è impostato su "On" (impostazione predefinita) in Impostazione "Sistema 1" (pagina 96), la lingua di visualizzazione sullo schermo cambia automaticamente, secondo l'impostazione della lingua del televisore collegato, se si cambiano le impostazioni della lingua sul televisore, ecc.

---

### Le funzioni di BRAVIA Sync non sono operative.

- ➔ Il televisore non è compatibile con le funzioni di BRAVIA Sync.
- ➔ “Controllo per HDMI” è impostato su “Off” in Impostazione “Sistema 1” (pagina 96).
- ➔ Il registratore è collegato al televisore tramite un amplificatore. Collegare direttamente il registratore al televisore.

---

### Il registratore non funziona correttamente.

- ➔ Premere il tasto RESET sul pannello frontale (pagina 12). Quindi premere  per accendere il televisore.
- ➔ Quando l'elettricità statica, ecc. fa funzionare il registratore in modo anormale, spegnere il registratore e attendere finché l'orologio appare sul display del pannello frontale. Quindi scollegare il registratore e dopo averlo lasciato spento per un po' di tempo, ricollegarlo.

---

### Il vassoio del disco non si apre dopo aver premuto (apertura/chiusura).

- ➔ Potrebbero volerci alcuni secondi prima che il vassoio del disco si apra dopo aver duplicato o modificato un DVD. Ciò è dovuto perché il registratore sta aggiungendo i dati del disco al disco.
- ➔ Il registratore è bloccato. Annullare il Blocco bambini (pagina 57).
- ➔ A seconda del disco, il registratore controlla se il disco è finalizzato quando il disco viene rimosso dal registratore.

---

### Il vassoio del disco non si apre e non è possibile rimuovere il disco dopo aver premuto (apertura/chiusura).

- ➔ Spegnere il registratore. Quando l'orologio appare sul display del pannello frontale, scollegare il cavo di alimentazione. (Se il registratore non si spegne o l'orologio non appare sul display del pannello frontale, scollegare in ogni caso il cavo di alimentazione.) Collegare di nuovo il cavo di alimentazione tenendo premuto  sul registratore e rilasciare il tasto quando il vassoio del disco si apre.

---

### Sul display del pannello frontale appare “REPAIR ERR”.

- ➔ La funzione di riparazione del registratore è attivata per riparare il drive del disco rigido o il disco. Lasciare acceso il registratore finché “REPAIR ERR” scompare dal display del pannello frontale. Alcuni dati potrebbero essere persi anche se la funzione di riparazione è attivata.

---

### Sul display del pannello frontale appare “E01”.

- ➔ C'è un problema nel disco rigido. Rivolgersi al rivenditore Sony più vicino. Tenere presente che il contenuto sul disco rigido potrebbe essere cancellato quando si esegue la manutenzione di questa unità.

---

### Sul display del pannello frontale appare “E02”.

- ➔ Le informazioni sul disco rigido sono sbagliate. Non è possibile effettuare una registrazione nuova sul disco rigido. Formattare il disco rigido seguendo le istruzioni di “Formatta” in “Formato HDD” (pagina 90). Tenere presente che tutto il contenuto registrato sul disco rigido sarà cancellato. Se questa operazione non risolve il problema, rivolgersi al rivenditore Sony più vicino.

---

### Sul display del pannello frontale appare “UPDATE”.

- ➔ Il registratore sta aggiornando l'EPG ed altre informazioni.

---

### La Protezione non funziona.

- ➔ Controllare l'impostazione “Limite età per D.TV” in Impostazione “Protezione” (pagina 106).

---

### Quando il registratore è spento si sentono dei suoni meccanici.

- ➔ Mentre il registratore sta aggiornando l'EPG ed altre informazioni, potrebbero sentirsi dei rumori relativi al funzionamento (come la ventola interna), anche quando l'apparecchio è spento. Non si tratta di un malfunzionamento.

---

**Il registratore si spegne improvvisamente durante il funzionamento.**

➔ Il registratore si spegne automaticamente quando rileva un problema. Rivolgersi al rivenditore Sony più vicino.

---

## **Ripristino del registratore**

È possibile ripristinare il registratore su tutte le sue impostazioni di fabbrica.

- 1 Accertarsi che il registratore sia acceso e rimuovere il disco.**
- 2 Tenere premuto ■ (arresto) sul registratore e premere I/⏻ sul registratore.**

Tutte le impostazioni vengono ripristinate e il registratore si spegne.

## Dischi su cui è possibile eseguire la duplicazione

Tipo		Logo del disco	Icona usata in questo manuale	Formattazione (dischi nuovi)	Compatibilità con altri lettori DVD (finalizzazione)
DVD+RW		 DVD+ReWritable  DVD+ReWritable		Formattazione nel modo VR (DVD+RW VIDEO) (pagina 89)	Riproducibile su lettori compatibili con DVD+RW (finalizzazione non necessaria)
DVD-RW	Modo VR			Formattare nel modo VR (pagina 89)	Riproducibile solo su lettori compatibili con modo VR (finalizzazione non necessaria)
	Modo Video	 		Formattare nel modo Video (pagina 89)	Riproducibile sulla maggior parte dei lettori DVD (finalizzazione necessaria) (pagina 82)
DVD+R DVD+R DL		 DVD+R  DVD+R DL		Formattare nel modo VR (DVD+R VIDEO)	Riproducibile sulla maggior parte dei lettori DVD (finalizzazione necessaria) (pagina 82)
DVD-R DL	Modo VR			Formattare nel modo VR	Riproducibile solo su lettori compatibili con DVD-R nel modo VR (finalizzazione necessaria) (pagina 82)
	Modo Video	 R DL 4X/2X		Formattare nel modo Video	Riproducibile sulla maggior parte dei lettori DVD (finalizzazione necessaria) (pagina 82)

## Versioni dei dischi utilizzabili (da aprile 2009)

- DVD+RW a velocità 8x o inferiore
- DVD-RW a velocità 6x o inferiore (Ver.1.1, Ver.1.2 con CPRM\*)
- DVD+R a velocità 16x o inferiore
- DVD-R a velocità 16x o inferiore (Ver.2.0, Ver.2.1 con CPRM\*)
- Dischi DVD+R DL (doppio strato) a velocità 8x o inferiore
- Dischi DVD-R DL (doppio strato) a velocità 8x o inferiore (Ver.3.0 con CPRM\*)

“DVD+RW”, “DVD-RW”, “DVD+R”, “DVD+R DL”, “DVD-R” e “DVD-R DL” sono marchi di fabbrica.

\* CPRM (Content Protection for Recordable Media) è una tecnologia di codifica che protegge il copyright per le immagini.

## Dischi su cui non è possibile eseguire la duplicazione

- DVD-RAM

## Numero massimo di titoli che può essere duplicato su un disco

Disco	Numero di titoli
DVD-RW/DVD-R	99
DVD+RW/DVD+R	49
DVD+R DL	49
DVD-R DL	99



- Non è possibile registrare direttamente su un disco i programmi televisivi o il contenuto che sono sull'apparecchio collegato.
- Non è possibile usare insieme il modo VR e il modo Video sullo stesso DVD-RW. Per cambiare il formato del disco, riformattare il disco (pagina 89). Tenere presente che il contenuto del disco sarà cancellato dopo la riformattazione.
- Si consiglia di usare i dischi con l'indicazione “Per video” stampata sulla loro confezione.
- In alcuni casi, si potrebbe non essere in grado di duplicare i titoli sui dischi che contengono i titoli duplicati su altri apparecchi DVD. Se si duplica un titolo nuovo, tenere presente che questo registratore riscrive il menu DVD dei DVD+RW.
- Si potrebbe non essere in grado di modificare o duplicare su alcuni dischi registrabili, a seconda del disco.
- Non inserire i dischi che non possono essere duplicati o riprodotti su questo registratore. Ciò potrebbe provocare un malfunzionamento del registratore.

## Dischi che possono essere riprodotti

Tipo	Logo del disco	Icona usata in questo manuale	Caratteristiche
DVD VIDEO			Dischi come i film che possono essere acquistati o noleggiati Questo registratore riconosce anche i DVD-RAM* <sup>1</sup> come dischi compatibili con DVD Video.
VIDEO CD			VIDEO CD o CD-R/CD-RW nel formato VIDEO CD/Super VIDEO CD
CD* <sup>2</sup>			CD musicali o CD-R/CD-RW nel formato di CD musicale
DATA DVD* <sup>3</sup>	—		DVD+RW/DVD+R/DVD-RAM* <sup>1</sup> contenenti i file MP3* <sup>4</sup> o file video DivX DVD-RW/DVD-R/DVD-ROM contenenti i file MP3* <sup>4</sup> , i file di immagine JPEG o i file video DivX
DATA CD* <sup>2</sup>	—		CD-ROM/CD-R/CD-RW contenenti i file MP3* <sup>4</sup> , i file di immagine JPEG o i file video DivX

\*“DVD VIDEO” e “CD” sono marchi di fabbrica.

\*<sup>1</sup> Se il DVD-RAM ha una cartuccia rimovibile, rimuovere la cartuccia prima della riproduzione.

\*<sup>2</sup> È possibile copiare sul disco rigido il contenuto che è sui CD/DATA CD (pagina 62).

\*<sup>3</sup> È possibile copiare sul disco rigido il contenuto che è sui DATA DVD (pagina 62). Inoltre è possibile copiare sui DATA DVD il contenuto che è sul disco rigido (pagina 71).

\*<sup>4</sup> Tecnologia e brevetti di codifica audio MPEG Layer-3 concessi in licenza da Fraunhofer IIS e Thomson.

- Dischi registrati con una videocamera DVD compatibile con AVCHD
- DVD-ROM/DVD+RW/DVD-RW/DVD+R/DVD-R che non contengono DVD Video, video DivX, file di foto o file MP3.
- Dischi DVD audio
- DVD-RAM di tipo solo con cartuccia.
- Strato HD sui Super Audio CD
- DVD VIDEO con un codice di zona diverso (pagina 120).
- DVD che sono stati registrati su un registratore diverso e non sono stati finalizzati correttamente.

### Dischi che non possono essere riprodotti

- PHOTO CD
- CD-ROM/CD-R/CD-RW che sono registrati in un formato diverso dai formati menzionati nella tabella indicata sopra.
- Parte dei dati di CD-Extra
- BD (Blu-ray Disc)
- HD DVD

## Nota sulle operazioni di riproduzione dei DVD VIDEO/VIDEO CD

Alcune operazioni di riproduzione dei DVD VIDEO/VIDEO CD potrebbero essere impostate intenzionalmente dai produttori di software. Poiché questo registratore riproduce i DVD VIDEO/VIDEO CD secondo il contenuto del disco progettato dai produttori di software, alcune funzioni di riproduzione potrebbero non essere disponibili. Consultare le istruzioni in dotazione con i DVD VIDEO/VIDEO CD.

## Codice di zona (solo DVD VIDEO)

Il proprio registratore ha un codice di zona stampato sul retro dell'unità e riproduce solo i DVD VIDEO (solo riproduzione) contrassegnati con gli stessi codici di zona. Questo sistema viene usato per proteggere il copyright.

Anche i DVD VIDEO contrassegnati con  vengono riprodotti su questo registratore.

Se si tenta di riprodurre qualsiasi altro DVD VIDEO, sullo schermo televisivo appare il messaggio "Riproduzione proibita per codice regione.". A seconda del DVD VIDEO, potrebbe non essere indicato alcun codice di zona anche se la riproduzione del DVD VIDEO è vietata da limitazioni di zona.



## Note sui dischi

Questo registratore è progettato per riprodurre i dischi conformi allo standard del Compact Disc (CD). I DualDisc ed alcuni dischi musicali codificati con tecnologie di protezione del copyright non sono conformi allo standard del Compact Disc (CD). Perciò questi dischi potrebbero non essere compatibili con questo registratore.



- Alcuni DVD+RW/DVD+R, DVD-RW/DVD-R, DVD-RAM o CD-RW/CD-R non possono essere riprodotti su questo registratore a causa della qualità di registrazione o della condizione fisica del disco o delle caratteristiche della periferica di registrazione e del software di creazione. Il disco non viene riprodotto se non è stato finalizzato correttamente. Per maggiori informazioni, consultare le istruzioni per l'uso per la periferica di registrazione.
- Non inserire i dischi che non possono essere riprodotti su questo registratore. Ciò potrebbe provocare un malfunzionamento del registratore.

## Informazioni sul modo di registrazione

Come i modi di registrazione standard  $\times 3$  delle videocassette, è possibile selezionare il modo di registrazione desiderato usando il tasto REC MODE.

I modi di registrazione con qualità superiore forniscono una registrazione più bella, ma con la grande quantità di dati risulta anche un tempo di registrazione inferiore.

Viceversa, una durata maggiore fornisce un tempo di registrazione superiore, ma con la grande quantità di dati risulta una qualità di immagine più ordinaria.

La seguente tabella mostra i tempi di registrazione approssimativi per il disco rigido in ciascun modo di registrazione.

### Tempo di registrazione in ciascun modo di registrazione

Modo di registrazione	Tempo di registrazione approssimativo (ore)				
	RDR-DC90	RDR-DC100/DC105	RDR-DC200/DC205	RDR-DC305	RDR-DC500/DC505
DR* (Registrazione diretta)	42	56	88	112	176
HQ (Alta qualità)	20	27	43	56	89
SP (Modo standard)	41	56	88	115	180
LP (Lunga durata)	84	110	175	225	355
EP (Modo prolungato) (6 ore)	100	135	210	270	430
EP (Modo prolungato) (8 ore)	170	225	355	460	720

\* È possibile registrare direttamente i programmi televisivi digitali senza deteriorare la qualità dell'immagine. Il tempo di registrazione approssimativo indicato sopra è quando si registra a 6 Mbps.



- Il tempo massimo di registrazione continua sul disco rigido è 8 ore per un singolo titolo. Un titolo superiore a 8 ore viene diviso.
- Le situazioni indicate sotto potrebbero causare delle lievi imprecisioni con il tempo di registrazione.
  - Se si registra un programma con ricezione scadente o un programma o una sorgente video con scarsa qualità dell'immagine.
  - Se si registra solo un fermo immagine o semplicemente l'audio.

### Informazioni sulla protezione dalla copia

Le immagini con la protezione dalla copia non possono essere registrate su questo registratore.

### Limitazione della duplicazione

Non è possibile duplicare i film ed altri DVD VIDEO sul disco rigido. Inoltre, quando si duplica da un DVD sul disco rigido, le scene che contengono un segnale di protezione dalla copia non possono essere registrate. I titoli contenenti i segnali di protezione dalla copia "Copia singola" possono essere spostati solo dal disco rigido su un DVD-RW/DVD-R (modo VR)\* (dopo aver spostato il titolo, il titolo originale nel disco rigido viene cancellato). La funzione "Spostamento" viene eseguita usando l'Elenco Duplicazione.

## Dischi utilizzabili per i segnali protetti

Segnali di protezione dalla copia	Dischi utilizzabili
Copia libera (Nessun segnali di protezione dalla copia)	<b>HDD</b> <b>+RW</b> <b>-RWVR</b> <b>-RWVideo</b> <b>+R</b> <b>-RVR</b> <b>-RVideo</b>
Copia singola	<b>HDD</b> <b>-RWVR</b> * <b>-RVR</b> *
Copia proibita	Nessuno

\* Solo i DVD-RW/DVD-R compatibili con CPRM (modo VR).

Il disco duplicato può essere riprodotto solo su apparecchi compatibili con CPRM (pagina 118). CPRM (Content Protection for Recordable Media) è una tecnologia di codifica che protegge il copyright per le immagini.



I titoli protetti nel disco rigido non possono essere spostati.

# Elenco dei codici della lingua

Per i dettagli vedere a pagina 98.

L'ortografia delle lingue è conforme all'ISO 639: norma 1988 (E/F).

Codice	Lingua	Codice	Lingua	Codice	Lingua	Codice	Lingua
1027	Afar	1183	Irish	1347	Maori	1507	Samoan
1028	Abkhazian	1186	Scots Gaelic	1349	Macedonian	1508	Shona
1032	Afrikaans	1194	Galician	1350	Malayalam	1509	Somali
1039	Amharic	1196	Guarani	1352	Mongolian	1511	Albanian
1044	Arabic	1203	Gujarati	1353	Moldavian	1512	Serbian
1045	Assamese	1209	Hausa	1356	Marathi	1513	Siswati
1051	Aymara	1217	Hindi	1357	Malay	1514	Sesotho
1052	Azerbaijani	1226	Croatian	1358	Maltese	1515	Sundanese
1053	Bashkir	1229	Hungarian	1363	Burmese	1516	Swedish
1057	Byelorussian	1233	Armenian	1365	Nauru	1517	Swahili
1059	Bulgarian	1235	Interlingua	1369	Nepali	1521	Tamil
1060	Bihari	1239	Interlingue	1376	Dutch	1525	Telugu
1061	Bislama	1245	Inupiak	1379	Norwegian	1527	Tajik
1066	Bengali; Bangla	1248	Indonesian	1393	Occitan	1528	Thai
1067	Tibetan	1253	Icelandic	1403	(Afan) Oromo	1529	Tigrinya
1070	Breton	1254	Italian	1408	Oriya	1531	Turkmen
1079	Catalan	1257	Hebrew	1417	Punjabi	1532	Tagalog
1093	Corsican	1261	Japanese	1428	Polish	1534	Setswana
1097	Czech	1269	Yiddish	1435	Pashto; Pushto	1535	Tonga
1103	Welsh	1283	Javanese	1436	Portuguese	1538	Turkish
1105	Danish	1287	Georgian	1463	Quechua	1539	Tsonga
1109	German	1297	Kazakh	1481	Rhaeto-Romance	1540	Tatar
1130	Bhutani	1298	Greenlandic	1482	Kirundi	1543	Twi
1142	Greek	1299	Cambodian	1483	Romanian	1557	Ukrainian
1144	English	1300	Kannada	1489	Russian	1564	Urdu
1145	Esperanto	1301	Korean	1491	Kinyarwanda	1572	Uzbek
1149	Spanish	1305	Kashmiri	1495	Sanskrit	1581	Vietnamese
1150	Estonian	1307	Kurdish	1498	Sindhi	1587	Volapük
1151	Basque	1311	Kirghiz	1501	Sangho	1613	Wolof
1157	Persian	1313	Latin	1502	Serbo-Croatian	1632	Xhosa
1165	Finnish	1326	Lingala	1503	Singhalese	1665	Yoruba
1166	Fiji	1327	Laothian	1505	Slovak	1684	Chinese
1171	Faroese	1332	Lithuanian	1506	Slovenian	1697	Zulu
1174	French	1334	Latvian; Lettish				
1181	Frisian	1345	Malagasy			1703	non specificato

## Note relative a questo registratore

### Funzionamento

- Se il registratore viene portato direttamente da un luogo freddo ad uno caldo o viene messo in un ambiente molto umido, l'umidità potrebbe condensarsi sulle lenti all'interno del registratore. Se ciò dovesse verificarsi, il registratore potrebbe non funzionare correttamente. In questo caso, se il registratore è acceso, lasciarlo acceso (se è spento, lasciarlo spento) per circa un'ora finché l'umidità evapora.
- Quando si sposta il registratore, estrarre tutti i dischi e non urtare né applicare vibrazioni al drive del disco rigido per evitare di danneggiare il disco o il drive del disco rigido (pagina 3).

### Regolazione del volume

Non alzare il volume mentre si ascolta un pezzo con suoni in ingresso di livello molto basso o senza segnali audio. In caso contrario, i diffusori potrebbero essere danneggiati quando viene riprodotta una parte con livello di picco.

### Pulizia

Pulire il rivestimento, il pannello e i comandi con un panno morbido leggermente inumidito con una soluzione detergente delicata. Non usare alcun tipo di spugnetta abrasiva, polvere smacchiante o solvente come l'alcool o la benzina.

### Dischi di pulizia, pulitori per dischi/lenti

**Non usare dischi di pulizia né pulitori per dischi/lenti (inclusi i tipi bagnati o spray).**

**Questi potrebbero causare il malfunzionamento del registratore.**

### Note sui dischi

- Per mantenere pulito il disco, tenerlo dal bordo. Non toccare la superficie. La polvere, le impronte o i graffi sul disco potrebbero causare il malfunzionamento.



- Non esporre il disco alla luce diretta del sole o alle fonti di calore, come i condotti di aria calda, né lasciarlo in un'auto parcheggiata alla luce diretta del sole poiché la temperatura potrebbe aumentare considerevolmente all'interno dell'auto.
- Dopo la riproduzione, conservare il disco nella sua custodia.
- Pulire il disco con un panno di pulizia. Pulire il disco dal centro verso l'esterno.



- Non usare solventi come la benzina, il diluente, i detergenti disponibili in commercio o lo spray antistatico per gli LP in vinile.
- Non usare i seguenti dischi.
  - Un disco che ha una forma atipica (per es. scheda, cuore).
  - Un disco su cui è applicata un'etichetta o un adesivo.
  - Un disco su cui c'è del nastro in cellofan o un'etichetta adesiva.

### Sostituzione dei pezzi

Nel caso di riparazione di questa unità, i pezzi riparati potrebbero essere trattenuti a scopo di riutilizzo o riciclaggio.

# Note sui file MP3, file di immagine JPEG, file video DivX e i.Link

## Informazioni sui file MP3, file di immagine JPEG e file video DivX

MP3 è una tecnologia di compressione audio che risponde a certe norme ISO/MPEG. JPEG è una tecnologia di compressione dell'immagine.

DivX<sup>®</sup> è un marchio di fabbrica registrato della DivX, Inc. ed è usato su licenza.

INFORMAZIONI SU VIDEO DIVX:

DivX<sup>®</sup> è un formato video digitale creato dalla DivX, Inc. Questa è una periferica ufficiale certificata DivX che riproduce il video DivX. Consultare [www.divx.com](http://www.divx.com) per maggiori informazioni e strumenti del software per convertire i file nel video DivX. È possibile riprodurre i file di formato MP3/JPEG/DivX sul disco rigido, sui DATA CD (CD-ROM/CD-R/CD-RW), DATA DVD (DVD-ROM/DVD-RW/DVD-R/DVD+RW/DVD+R/DVD-RAM) o sulle periferiche USB.

I DATA DVD devono essere registrati secondo il formato ISO9660 Livello 1, Livello 2, Romeo, Joliet o UDF (Universal Disk Format) 1.02, 1.50, 2.00\* o 2.01.

I DATA CD devono essere registrati secondo il formato ISO9660 Livello 1, Livello 2, Romeo o Joliet.

È anche possibile riprodurre i dischi registrati in Multisessione/Multibordo.

Per i dettagli sul formato di registrazione consultare le istruzioni in dotazione con i drive del disco e il software di registrazione (non in dotazione).

\* Non disponibile per i file MP3.

## Nota sui dischi Multisessione/Multibordo

Se le tracce audio e le immagini nel formato di CD musicale o nel formato di Video CD sono registrate nella prima sessione/nel primo bordo, solo la prima sessione/il primo bordo viene riprodotto.

## File MP3, file di immagine JPEG o file video DivX che il registratore può riprodurre

Il registratore può riprodurre le tracce e i file seguenti:

- File MP3 con l'estensione “.mp3”.
  - File di immagine JPEG con l'estensione “.jpeg” o “.jpg”.
  - File di immagine JPEG baseline che sono conformi al formato di file di immagine Exif 2.2\* e Y:Cb:Cr che è 4:4:4, 4:2:2 o 4:2:0.
  - File video DivX con l'estensione “.avi” o “.divx”.
- \* “Exchangeable Image File Format” (Formato di file di immagine scambiabile): Il formato di file usato dalle fotocamere digitali.



- Il registratore riproduce tutti i dati con l'estensione “.mp3”, “.jpeg”, “.jpg”, “.avi” o “.divx” anche se non sono nel formato MP3, JPEG o DivX. La riproduzione di questi dati potrebbe generare un rumore forte che può danneggiare il sistema dei diffusori.
- A seconda del disco, la riproduzione normale potrebbe non essere possibile. Per esempio, l'immagine potrebbe non essere nitida, la riproduzione potrebbe non sembrare uniforme, l'audio potrebbe saltare e così via.
- A seconda del disco, potrebbe volerci un po' di tempo per l'avvio della riproduzione.
- Alcuni file non possono essere riprodotti.
- Il numero massimo di cartelle e file che può essere riprodotto sul disco rigido o sulla periferica USB è 500. Per i dischi che sono formattati e copiati su questo registratore, il numero massimo di cartelle e file che può essere riprodotto è 500 in totale.
- Il disco rigido e la periferica USB possono avere ciascuno 8 strati di cartelle. I dischi che sono formattati su questo registratore possono avere 2 strati di cartelle.
- Il passaggio alla cartella successiva o a un'altra potrebbe richiedere un po' di tempo.
- La dimensione dell'immagine che può essere visualizzata è limitata. Le seguenti dimensioni dell'immagine possono essere visualizzate: larghezza 8.000 pixel per altezza 8.000 pixel al massimo.
- Questo registratore supporta i file di immagine JPEG progressivo che non sono superiori a 2 MB.
- Questo registratore supporta i file MP3 registrati con una frequenza di campionamento di 32 kHz, 44,1 kHz e 48 kHz.

- Non è possibile riprodurre un file MP3 superiore a 4 GB.
- Il registratore non è conforme alle tracce audio nel formato mp3PRO.
- Il registratore non può riprodurre un file video DivX di dimensione superiore a 720 (larghezza) × 576 (altezza)/4 GB.
- Il registratore potrebbe non riprodurre un file video DivX quando il file è stato unito da due o più file video DivX.
- Tenere presente che la dimensione dei file di immagine JPEG copiati sul disco rigido potrebbe essere aumentata automaticamente per adattarsi allo schermo televisivo.
- Non è possibile copiare i file di immagine JPEG su un DATA DVD finalizzato su altri registratori o periferiche.



Normalmente solo un apparecchio può essere collegato a questo registratore con il cavo i.LINK (cavo di collegamento DV). Quando si collega questo registratore a un apparecchio compatibile con i.LINK dotato di due o più prese i.LINK (prese DV), consultare il manuale di istruzioni dell'apparecchio da collegare.

i.LINK e  sono marchi di fabbrica.

## Informazioni su i.LINK

La presa DV IN su questo registratore è compatibile con i.LINK per le videocamere digitali.

i.LINK è un termine più conosciuto per il bus di trasporto dati IEEE 1394 proposto da Sony ed è un marchio di fabbrica approvato da molte società.

IEEE 1394 è una norma internazionale definita dall'Institute of Electrical and Electronics Engineers.

Per i dettagli sul modo di duplicare quando questo registratore è collegato ad altri apparecchi video dotati di prese DV, vedere a pagina 86.

La presa DV IN su questo registratore può solo immettere i segnali DVC-SD. Non può emettere i segnali. La presa DV IN non accetta i segnali MICRO MV da apparecchi come una videocamera digitale MICRO MV con una presa i.LINK.

Per ulteriori precauzioni, vedere le note a pagina 86.

Per i dettagli sulle precauzioni quando si collega questo registratore, consultare anche i manuali di istruzioni per l'apparecchio da collegare.

# Caratteristiche tecniche

## Sistema

**Laser:** Laser semiconduttore

**Standard di trasmissione (Trasmissioni digitali):** DVB-T, DVB-C

**Copertura dei canali (Trasmissioni digitali):** VHF/UHF

**Copertura dei canali\***

PAL (B/G)

VHF da E2 a E12

(Compresocanale C)

(48,25 – 224,25 MHz)

Canali italiano VHF da A a H

(53,75 – 210,25 MHz)

UHF da E21 a E69

(471,25 – 855,25 MHz)

CATV da S01 a S05, da S1 a S20

(69,25 – 97,25 MHz, 105,25 –

294,25 MHz)

HYPER da S21 a S41

(303,25 – 463,25 MHz)

**Frequenza intermedia\***

FI-Video: 38,9 MHz

FI-Audio: 33,4 MHz

33,16 MHz

La suddetta copertura dei canali garantisce semplicemente la ricezione dei canali tra gli intervalli indicati. Ma non garantisce la possibilità di ricezione di segnali in tutte le circostanze. I canali che possono essere ricevuti sono diversi a seconda del paese/ della zona.

**Ricezione video:** Sistema sintetizzatore di frequenza

**Ricezione audio:** Sistema a divisione di frequenza portante

**Uscita antenna:** Presa antenna asimmetrica da 75 ohm

**Timer:** Orologio: Al quarzo/Indicazione oraria: Formato 24 ore (digitale)

**Formato di registrazione video:** MPEG-2, MPEG-1

**Formato di registrazione audio/velocità di trasmissione bit applicabile:**

DVB-T/C: DR (Registrazione diretta) (Modo di registrazione TS)

ATT: Dolby Digital 2 canali

(HQ, SP, LP, EP (6 ore): 256 kbps,

EP (8 ore): 128 kbps)

\* di cui al par. 3 dell'Allegato A al D.M. 25/06/85 e al par. 3 dell'Allegato 1 al D.M. 27/08/87

**Ingressi e uscite**

**LINE 2 OUT**

**(AUDIO):** Presa fono/2 Vrms/10 kilohm

**(VIDEO):** Presa fono/1,0 Vp-p

**LINE 2 IN**

**(AUDIO):** Presa fono/2 Vrms/più di 22 kilohm

**(VIDEO):** Presa fono/1,0 Vp-p

**(S VIDEO):** Mini DIN a 4 piedini/

Y: 1,0 Vp-p, C: 0,3 Vp-p (PAL)

**LINE 3 – TV:** 21 piedini

CVBS OUT

S-Video/RGB OUT (segnale a monte)

**LINE 1/DECODER:** 21 piedini

CVBS IN/OUT

S-Video/RGB IN

Decodificatore

**DV IN:** 4 piedini/i.LINK S100

**DIGITAL OUT (COAXIAL):** Presa fono/0,5 Vp-p/75 ohm

**COMPONENT VIDEO OUT**

**(Y, P<sub>B</sub>/C<sub>B</sub>, P<sub>R</sub>/C<sub>R</sub>):**

Preso fono/Y: 1,0 Vp-p,

P<sub>B</sub>/C<sub>B</sub>: 0,7 Vp-p, P<sub>R</sub>/C<sub>R</sub>: 0,7 Vp-p

**HDMI OUT:** Connettore HDMI™

**USB:**

Preso USB (Per collegare la fotocamera digitale, il lettore di schede di memoria, la memoria USB, il camcorder HDD e il drive del disco rigido)

**Modulo ad accesso condizionato (solo RDR-DC105/DC205/DC305/DC505):**

Slot per CAM (Modulo ad accesso condizionato)

## **Generali**

**Requisiti di alimentazione:** 220-240 V

CA, 50/60 Hz

## **Consumo energetico:**

RDR-DC90/DC100/DC200/DC500:

44 W

RDR-DC105/DC205/DC305/DC505:

45 W

## **Dimensioni (circa):**

430 × 71,5 × 258 mm (larghezza/  
altezza/profondità) incluse le parti  
sporgenti

## **Capacità dell'unità di disco rigido:**

RDR-DC90: 120 GB

RDR-DC100/DC105: 160 GB

RDR-DC200/DC205: 250 GB

RDR-DC305: 320 GB

RDR-DC500/DC505: 500 GB

## **Numero massimo registrabile di titoli\*:**

999

**Peso (circa):** 4,1 kg

**Temperatura di utilizzo:** da 5°C a 35°C

**Umidità di utilizzo:** da 25% a 80%

## **Accessori in dotazione:**

Cavo di alimentazione (1)

Cavo dell'antenna (1)

Telecomando (1)

Pile R6 (formato AA) (2)

\* La durata massima per un titolo è 8 ore.

Il design e le caratteristiche tecniche sono  
soggetti a modifiche senza preavviso.

# Indice analitico

Le parole tra virgolette vengono visualizzate nelle indicazioni su schermo.

## Caratteri numerici

“96kHz PCM” 104

## A

“AFT” 95

“Agenda” 38

“Aggiornamento software” 97

“Ann. finaliz.” 90

Antenna 16

“Audio D.TV(Primario)” 99

“Audio

D.TV(Secondario)” 99

“Audio DVD” 98

“Audio Esterno” 103

Audio principale 55, 103

Audio secondario 55, 103

“Auto Capitolo” 96

“Auto Setup Canali” 24

“Autospegnimento” 95

## B

Blocco bambini 57

BRAVIA Sync 20

## C

CAM 21

“Cambio Password” 106

Camcorder DV 86

Camcorder HDD 83

Canal Plus 28

“Canale” 92, 93

“Capitolo” 61

Cavo di alimentazione 21

Cavo HDMI 17

Cavo video 17

CD 119

Chase Play 60

Codice di zona 120

Collegamento

dei cavi video 17

del cavo dell’antenna  
16

del cavo HDMI 17

“Configurazione Disco”

82, 89

“Configurazione Iniziale”

91

Copia libera 122

Copia proibita 122

Copia singola 122

CPRM 118

Creazione di una Playlist  
75

## D

DATA CD 119

DATA DVD 119

“Decoder” 29, 95

“Deseleziona Tutto” 72

Dischi riproducibili 119

Dischi utilizzabili 117,  
119

“Disco” 61

Display del pannello  
frontale 13

“Display frontale” 98

“Dividi” 74

Dolby Digital 18, 104

“DRC” 105

DTS 18, 104

“Duplicazione” 72

Duplicazione

da un DVD

finalizzato al  
disco rigido 81

dal disco rigido a un  
DVD 79

formato di  
duplicazione  
117

Spostamento 121

“Duplicazione camcorder  
HDD” 85

Duplicazione con il  
camcorder DV 86

Duplicazione da  
camcorder DV

“Duplicazione DV”  
88

Duplicazione One  
Touch 87

Duplicazione da  
camcorder HDD 83

“Duplicazione  
camcorder  
HDD” 85

Duplicazione One  
Touch 84

“Duplicazione DV” 88

“Durata” 44

DVD VIDEO 119

DVD+R 117, 119

DVD+RW 117, 119

DVD-R 117, 119

DVD-RAM 119

DVD-ROM 119

DVD-RW 117, 119

## E

“Elenco canali digitali” 93

Elenco timer 55

Elenco Titoli 32

“Ordina” 34

“Elim. A-B” 73

“Elimina” 72, 73

EPG

Visualizzazione di un  
elenco di canali  
disponibili 48

## F

Fermo immagine 59, 65

File video DivX 64

“Finalizzazione” 82

Finalizzazione 82

“Finalizzazione  
automatica” 98

“Formato HDD” 90

## G

“Guida” 37

## H

HDMI

“4:3 Uscita Video”  
101

“Audio HDMI” 105

“Colore HDMI” 102

“Controllo per  
HDMI” 96

“Risoluzione HDMI”  
101

## I

i.LINK 126

“Imp. Orologio Auto” 91

“Imp. Orologio Manuale”  
91

“Impostaz. Auto Canali”  
92

“Impostaz. man.  
analogica” 93

“Impostaz. manuale  
digitale” 92

“Impostazione Orologio”  
91

Impostazione Rapida 24,  
107

Impostazioni del disco 82

“Informazioni CI” 97

“Informazioni disco” 89  
“Formatta” 89

“Rinomina” 74

“Ingresso Audio” 102

“Ingresso DV” 87, 103

“Input sistema colore”  
101

“Installazione” 38

## L

“La Mia TV” 37

“Limite età per D.TV” 106

“Lingua” 24, 98

“Lingua OSD” 98

“Livello di messaggio AD”  
103

## M

Menu

Menu del DVD 58

Menu principale 58

“Menu DVD” 98

Modifica 72

Playlist 75

titoli 72

“Modo di attesa” 25, 95

“Modo di comando” 97

Modo di registrazione 121

Modo di riproduzione

“Ripetizione” 61

Modo pagina 33

“Modo REC Bilingue  
(HDD)” 102

Modo Video 117

Modo VR 117

Modulo ad accesso  
condizionato 21

MPEG 18, 105

## N

NICAM 55

“Nome” 95

“Nuova Playlist” 72

## O

“Ora Legale” 91

## P

“Paese” 24

Pannello frontale 12

Pannello posteriore 14

Parti e comandi 10

Pausa TV 59

Pausa TV dal vivo 59

PAY-TV 28

PBC 58

PhotoTV HD 70

Pile 22

Playlist 76

Programmi alternativi 52

Programmi separati 52

“Progressivo” 25

“Protezione” 58, 72, 106

Protezione

titolo 72

## R

“REC Bilingue” 103

Registrazione

mentre si guarda un  
altro

programma 31

modo di registrazione  
121

Registrazione in serie  
41, 52

tempo di  
registrazione  
121

Registrazione bilingue 55

Registrazione con il timer  
impostazione del

timer per EPG

50, 51

impostazione

manuale 42, 53

per controllare/  
cambiare/

annullare 44,  
55

Sistema GUIDE

Plus+ 39

“Registrazione DivX®”

96

Registrazione e

riproduzione simultanee  
60

Registrazione in serie 41,  
52

“Ricerca” 37

Ricerca

individuazione

dell’inizio del

titolo/del

capitolo/della

traccia/del file

58, 65

riavvolgimento

rapido/

avanzamento

rapido 59, 65

scansione audio 59,  
65

“Ricerca Capitolo” 61

“Ricerca file” 66  
“Ricerca Tempo” 61, 66  
“Ricerca titolo” 61  
“Ricerca Traccia” 61  
“Ricerca visiva” 34  
“Rinomina” 72, 74  
Ripetere  
    “Cartella” 66  
    “Titolo” 66  
“Ripetizione” 61  
Ripresa della riproduzione  
59  
Ripristino del registratore  
107, 116  
“Ripristino Duplic. One  
Touch” 97  
Riproduzione 57, 119  
    avanzamento  
        immediato 58,  
        65  
    avanzamento rapido  
        59, 65  
    CD musicale 66  
    fermo immagine 59,  
    65  
    file di foto 68  
    File MP3 66  
    File video DivX 64  
    riavvolgimento  
        rapido 59, 65  
    “Ripetizione” 61  
    ripetizione  
        immediata 58,  
        65  
    ripresa della  
        riproduzione 59  
    riproduzione al  
        rallentatore 59,  
        65  
    scansione audio 59,  
    65  
    zoom 69

Riproduzione al  
rallentatore 59, 65  
“Riproduzione DVD” 106  
Riproduzione One Touch  
58

## S

Scansione audio 59, 65  
Segnali di protezione dalla  
copia 122  
“Selez. NICAM” 102  
“Seleziona Tutto” 72  
“Selezione tipo EPG” 96  
Servizi digitali  
    EPG 48  
“Setup Man Orologio” 25  
“Sist. Audio” 95  
“Sistema 1” 95  
“Sistema 2” 97  
“Sistema CH” 93  
Sistema GUIDE Plus+ 37,  
39  
Sistema televisivo 95  
“Sorgente digitale” 24  
“Sottotit.  
D.TV(Secondario)” 99  
“Sottotitoli DVD” 98  
“Sottotitolo  
D.TV(Primario)” 99  
Super VIDEO CD 119

## T

Telecomando 10, 22  
“Televideo  
D.TV(Primario)” 99  
“Televideo  
D.TV(Secondario)” 99  
Tempo di registrazione  
121  
“Tempo Modo EP” 96  
Timer rapido 32  
Tipi di dischi 117, 119

“Tipo TV” 24, 99  
“Titolo” 61  
“Traccia” 61  
Trattamento dei dischi  
124

## U

USB 84  
“Uscita Audio” 104  
Uscita audio 19  
“Uscita LINE 3 [Ingr.  
LINE 1]” 100  
Uscita video 18  
“Uscita Video  
Componente” 100

## V

“Versione” 96  
VIDEO CD 119  
“Video In/Out” 99

## Z

Zoom 69  
ZWEITON 55

Stampato su carta riciclata al 70% o più.



\*1-4131978315\*

4-131-978-31(1)

Sony Corporation Printed in Hungary

<http://www.sony.net/>