

TOSHIBA

Leading Innovation >>>

MANUALE UTENTE

L43 * * Digital Series

W43 * * Digital Series

Indice

INSTALLAZIONE DEL TELEVISORE

Precauzioni di sicurezza.....	4
Installazione e informazioni importanti	5
Il telecomando	7
Inserimento delle batterie e portata effettiva	7

COLLEGAMENTO DEL TELEVISORE

Connessione delle apparecchiature esterne	8
Connessione di un dispositivo HDMI®	9
Collegamento di un dispositivo HDMI	9
Caratteristica ARC (Audio Return Channel) del dispositivo HDMI	9
Collegamento di un dispositivo di controllo compatibile HDMI CEC	10
Collegamento di un computer	11
Collegamento di un PC al terminale HDMI	11
Collegamento di un PC al terminale RGB/PC	11
Collegamento di una rete domestica	12
Per collegare il televisore a una rete domestica - Con fili	12
Per collegare il televisore a una rete domestica con una connessione Internet - Wireless	12
Collegamento del televisore al PC con Intel® Wireless Display	12
Controlli e connessioni d'ingresso	13
Accensione	13
Utilizzo dei controlli e delle connessioni del televisore	13
Utilizzo del sistema dei menu	14

IMPOSTAZIONE DEL TELEVISORE

Applicazione di avvio	15
Impostazione veloce	15
Ant/Cavo/Satellite (se disponibile)	20
Impostazioni satellite	21
Sintonizzazione autom.	22
ATV Sintonizzazione Manuale	23
Sintonizzazione	23
Salta	24
Posizioni di ordinamento	25
DTV Sintonizzazione Manuale	25
Sintonizzazione manuale	25
Sintonizzazione manuale per DVB-C	26
Sintonizzazione manuale per DVB-S	26
Impost. DTV	26
Canali (Antenna/Cavo)	26
Canali (Satellite)	27
Aggiorn. dei canali in standby	27
Impostazione del luogo di utilizzo	27
Spegnimento analogico	27

CONTROLLI E CARATTERISTICHE

Controlli generali	28
Menu rapido	28
Selezione dei canali	28
La visualizzazione dell'ora – solo analogico	28

Trasmissioni stereo e bilingui	28
Controlli del suono	29
Controlli del volume ed esclusione audio	29
Bilingue	29
Bilanciam.	29
Toni bassi, toni alti	29
Enfasi voce	29
Bass boost dinamico	29
Liv. Suono®	29
Controllo di range dinamico	29
Compensazione livello suono	30
Attivazione/Disattivazione degli altoparlanti TV	30
Impostazioni cuffie	30
Descrizione Audio	30
Visualizzazione widescreen	31
Controlli dell'immagine	33
Modalità immagine	33
Preferenze per l'immagine	33
Resettaggio	33
ColourMaster	33
Regolazione di base dei colori	34
Temperatura colore	34
Sensore luminosità automatica	34
Contr. att. retroill.	34
Livello Bianco/Nero	34
MPEG NR – Rid. rumore	34
DNR – Rid. rumore digitale	35
Resolution+	35
Modalità Cinema	35
Resettaggio delle impostazioni immagine avanzate	35
Impostazioni avanzate immagini	35
Formato automatico (Widescreen)	37
MODIFICA DA 4:3 A 16:9	37
Posizione immagine	37
Fermo immagine	37
Visualizzazione informazioni HDMI	37
Informazioni LAN Wireless	38
Configurazione della rete	39
Configurazione wireless	39
Configurazione rete avanzata	42
Configurazione DNS	43
Test connessione rete	43
Utilizzo della tastiera software	44
Impostazione dispositivo di rete	44
Profilo Apps Control	44
Controllo accensione TV (Standby attivo)	45
Configurazione media renderer	45
Configurazione nome periferica	45
Funzione di registrazione dell'HDD USB	46
Impostazione dell'HDD USB per la registrazione	46
Per registrare programmi DTV (Registrazione one-touch)	46
Come impostare le registrazioni mediante la Guida programma	47

Precauzioni di sicurezza

Questo apparecchio è stato progettato e fabbricato in modo da soddisfare le pertinenti normative internazionali di sicurezza ma, come per ogni altra apparecchiatura elettrica, occorre prestare attenzione per ottenere i migliori risultati e garantirne la sicurezza d'uso. Leggere le indicazioni sotto riportate per garantire la propria sicurezza. Di natura generale, esse sono applicabili a tutti gli apparecchi elettronici di consumo, sebbene alcune di esse possano non esserlo a questo televisore.

Circolazione dell'aria

Lasciare almeno 10 cm di spazio libero intorno al televisore per consentire una ventilazione adeguata. Ciò eviterà che il televisore si surriscaldi o possa danneggiarsi. Evitare anche gli ambienti polverosi. Per posizioni di montaggio a parete mantenere uno spazio di almeno 2,5 cm dalla parete e uno spazio vuoto di 10 cm per tutto il perimetro del televisore.

Danni da surriscaldamento

Se il televisore viene lasciato alla luce diretta del sole, o vicino ad un riscaldatore, potrebbe danneggiarsi. Evitare luoghi soggetti a temperature o umidità estremamente elevate. Collocarlo in una posizione dove la temperatura rimane fra 5 °C min. e 35 °C max.

Rete elettrica di alimentazione

L'alimentazione elettrica richiesta per questa apparecchiatura è 220-240 V CA 50 Hz. Non collegarla mai a una rete di alimentazione CC o a qualsiasi altra fonte di alimentazione. ASSICURARSI che il cavo di alimentazione del televisore non resti schiacciato sotto l'apparecchio. NON tagliare la spina di alimentazione dell'apparecchio, poiché incorpora un filtro speciale di soppressione delle interferenze radio la cui rimozione comprometterebbe il funzionamento del televisore. IN CASO DI DUBBIO, RIVOLGERSI A UN ELETTRICISTA COMPETENTE.

Cose da fare

LEGGERE le istruzioni d'uso prima di usare l'apparecchio.

ASSICURARSI che tutte le connessioni elettriche (incluse la spina della rete di alimentazione, eventuali prolunghe e ogni interconnessione fra le varie apparecchiature) siano effettuate correttamente seguendo le istruzioni dei rispettivi produttori. Spegnerlo l'apparecchio ed estrarre la spina dalla presa di corrente prima di effettuare, o cambiare, qualsiasi connessione.

CONSULTARE il proprio rivenditore in caso di qualsiasi dubbio sull'installazione, sul funzionamento o sulla sicurezza dell'apparecchiatura.

ATTENZIONE: per evitare lesioni, l'apparecchio deve essere fissato saldamente a pavimento/parete secondo le istruzioni d'installazione fornite. Vedere a pagina 5.

PRESTARE particolare attenzione ai pannelli di vetro o ai supporti dell'apparecchiatura.

USARE solo un panno morbido e asciutto per pulire l'apparecchio.

NON RIMUOVERE ALCUN PANNELLO FISSO, POICHÉ CIÒ ESPORREBBE PARTI PERICOLOSE E SOTTO TENSIONE.

LA SPINA DI ALIMENTAZIONE SERVE A DISCONNETTERE COMPLETAMENTE L'APPARECCHIO DALLA RETE; DEVE PERCIÒ ESSERE SEMPRE FACILMENTE RAGGIUNGIBILE.

Cose da non fare

NON ostruire le aperture di ventilazione dell'apparecchio con articoli come giornali, tovaglie, tendaggi, ecc. Il conseguente surriscaldamento danneggerà l'apparecchio e ne ridurrà la durata utile d'impiego.

NON permettere che le apparecchiature elettriche siano esposte a sgocciolature o a schizzi, e non posizionare oggetti che contengono liquidi, come vasi, sull'apparecchio.

NON porre oggetti caldi o fonti di fiamme libere, come candele accese o luci da notte, sopra o nelle vicinanze dell'apparecchio. Le elevate temperature potrebbero fondere le parti di plastica e provocare un incendio.



ATTENZIONE: Per prevenire il propagarsi di un incendio, tenere sempre candele o altre fiamme libere lontane da questo prodotto.

NON usare supporti improvvisati e non fissare MAI le gambe per mezzo di viti di legno.

NON lasciare l'apparecchio acceso e incustodito, a meno che non sia dichiarato specificatamente che è progettato per funzionare incustodito oppure non disponga di una modalità standby. Spegnerlo estraendo la spina dalla presa di corrente, ed accertarsi che tutti i componenti della famiglia sappiano come farlo. Può essere necessario usare accorgimenti particolari per le persone disabili.

NON continuare a far funzionare l'apparecchio se esiste qualche dubbio sul suo normale funzionamento o se è in qualche modo danneggiato: in tal caso spegnerlo, estrarre la spina dalla presa di corrente e consultare il proprio rivenditore.

NON spingere/tirare la CAM CI inclinandola per evitare di danneggiare la COMMON INTERFACE.

ATTENZIONE: Un eccesso di pressione sonora da auricolari o cuffie può causare la perdita dell'udito.

SOPRATTUTTO, non consentire MAI, specialmente ai bambini, di spingere o colpire lo schermo e il retro dell'armadietto, spingere oggetti estranei nei fori, nelle fenditure o in qualsiasi altra apertura dell'involucro. Queste azioni potrebbero danneggiare lo schermo o i componenti interni.

Non tentare MAI di indovinare o rischiare con apparecchiature elettriche di qualsiasi tipo: è meglio eccedere nelle precauzioni di sicurezza che subire i danni derivanti da negligenza.

Installazione e informazioni importanti

Dove installare il televisore

Posizionare il televisore lontano dalla luce solare diretta e da fonti di illuminazione intense. Per una visualizzazione ottimale si consiglia un'illuminazione tenue e indiretta. Impiegare tendaggi o tende alla veneziana per evitare che la luce diretta del sole colpisca lo schermo dell'apparecchio.

Collocare il televisore su una superficie stabile e piana in grado di reggere il peso del televisore. Per evitare lesioni e mantenere la stabilità dell'apparecchio, fissare il televisore mediante il fissaggio del supporto.

I pannelli LCD di visualizzazione vengono fabbricati utilizzando tecnologie con un livello di precisione estremamente elevato, tuttavia talvolta in alcune parti dello schermo possono mancare alcuni elementi di formazione dell'immagine, oppure possono esserci puntini luminosi. Questo non è un segno di malfunzionamento.

Accertarsi che il televisore sia posizionato dove non riceva spinte o urti di oggetti che potrebbero rompere o danneggiare lo schermo. Inoltre verificare che oggetti di piccole dimensioni non possano essere inseriti nelle fessure o nelle aperture sulla custodia esterna.



Evitare l'impiego di sostanze chimiche (come deodoranti per ambienti, agenti detergenti, ecc.) sul supporto del televisore o nelle sue vicinanze. Gli studi indicano che la plastica può indebolirsi e incrinarsi col passare del tempo per la combinazione degli effetti di agenti chimici e dello stress meccanico (come il peso del televisore). La mancata osservanza delle istruzioni qui fornite possono provocare lesioni gravi e/o danni permanenti al televisore e al suo supporto.

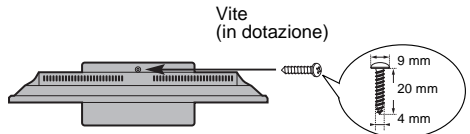

La forma del supporto varia a seconda del modello

Quando si utilizza una staffa a parete

Utilizzare una staffa a parete adeguata per le dimensioni e il peso del televisore LCD.

- Per l'installazione sono necessarie due persone.
- Per installare un supporto a parete di un altro produttore.

- 1 Scollegare e rimuovere eventuali cavi e/o altri connettori di componenti dal retro del televisore.
- 2 Disporre con cautela la parte anteriore dell'unità rivolta verso il basso su una superficie piana e imbottita, come una trapunta o una coperta.
- 3 Seguire le istruzioni fornite con la staffa a parete. Prima di procedere, accertarsi che la staffa o le staffe appropriate siano collegate alla parete e al retro del televisore, come descritto nelle istruzioni fornite con la staffa a parete.
- 4 Utilizzare sempre le viti fornite o consigliate dal produttore del supporto a parete.

Rimozione del supporto della base:

- 1 Disporre con cautela la parte anteriore dell'unità rivolta verso il basso su una superficie piana e imbottita, come una trapunta o una coperta. Lasciare che il supporto sporga sul bordo della superficie.

NOTA: Prestare sempre molta attenzione alla rimozione del supporto della base, per evitare di danneggiare il pannello LCD.

- 2 Rimuovere le viti.

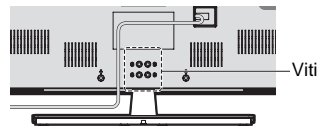

- 3 Una volta rimosse tutte le viti di fissaggio che mantengono in posizione il supporto a piedistallo, rimuovere il supporto a piedistallo dal televisore facendolo scorrere via dallo stesso.

Quando si utilizza MHL (Mobile High-Definition Link)

- L'interoperabilità con dispositivi MHL di altri produttori non è garantita.
- Toshiba non fornisce alcuna garanzia, pertanto, relativamente a guasti operativi come quello descritto di seguito, quando una fonte MHL è connessa al televisore.
 - Nessuna immagine o nessun suono

- Alcune delle funzioni non operano tramite azionamento remoto dal televisore

- Se MHL non funziona correttamente, contattare anche il produttore del dispositivo sorgente per un consiglio sul suo utilizzo.

Notare bene quanto segue

La funzione di ricezione digitale di questo televisore è attiva solo nei paesi elencati nella sezione "Paese" del menu "Installazione". In certi paesi o aree geografiche alcune funzioni dell'apparecchio TV potrebbero non essere disponibili. Con questo apparecchio TV non si garantisce la ricezione in futuro di servizi aggiuntivi o modificati.

Il prolungamento della visualizzazione delle immagini fisse generate da trasmissioni in formato 4:3, televideo, loghi identificativi dei canali, display dei computer, videogiochi, menu su schermo, ecc. su uno schermo televisivo può renderle appariscenti e, pertanto, Si consiglia di ridurre sia le impostazioni di luminosità che quelle di contrasto.

Un utilizzo particolarmente prolungato e continuo di immagini in formato 4:3 su uno schermo 16:9 può dare origine a immagini residue su contorni 4:3. Non si tratta di un difetto del televisore LCD e pertanto non è coperto dalla garanzia del fabbricante. Per evitare la formazione di immagini residue permanenti, utilizzare regolarmente altri formati di immagine (ad esempio Super Live).

CLAUSOLA DI ESCLUSIONE

Toshiba non sarà in alcun caso responsabile della perdita e/o dei danni al prodotto provocati da:

- i) Incendio;
- ii) Terremoto;
- iii) Danno accidentale;
- iv) Cattivo uso intenzionale del prodotto;
- v) Uso del prodotto in condizioni inadatte;
- vi) Perdita e/o danno provocati al prodotto durante il tempo in cui è in possesso di terzi;
- vii) Qualsiasi danno o perdita provocati in conseguenza della mancata e/o trascurata osservanza delle norme riportate nel manuale di istruzioni;
- viii) Qualsiasi danno o perdita provocati direttamente in conseguenza del cattivo uso o del malfunzionamento del prodotto quando viene usato contemporaneamente ad altri apparecchi ad esso collegati.

Inoltre, Toshiba non sarà in alcun caso responsabile di qualsiasi perdita e/o danno consequenziale includendo, senza limitarsi, perdita di profitti, interruzione di attività commerciali o perdita di dati registrati, sia che ciò sia avvenuto durante il normale funzionamento o il cattivo uso del prodotto.

Utilizzo di un Hard Drive (HDD) USB

- **La funzione di registrazione è stata progettata per uso privato e intrattenimento nell'ambiente domestico. Notare che qualsiasi uso commerciale della funzione di registrazione può portare alla violazione del copyright del diritto d'autore. Toshiba invita a rispettare i diritti di proprietà intellettuale di terze parti.**
- **Prima di registrare su un dispositivo collegato al televisore, eseguire una registrazione di prova e verificare le prestazioni di registrazione.**
- **Non è possibile registrare i programmi con riproduzione vietata per la protezione del copyright.**
- **Toshiba non è responsabile per risarcimento o danni incidentali di qualsiasi tipo derivanti dal contenuto registrato in modo non corretto sul dispositivo di registrazione o contenuto modificato o perso.**
- **Toshiba non si assume alcuna responsabilità per danni di qualsiasi tipo (rottura del dispositivo di registrazione, modificazione o perdita del contenuto registrato, ecc.) derivante da malfunzionamento, funzionamento difettoso o funzionamento non corretto dovuto all'associazione con un altro dispositivo collegato.**
- **Se si collega un HDD USB che è stato utilizzato con un PC o altro televisore, è possibile riprodurre solo i programmi che vengono registrati utilizzando questo televisore.**
- **Mettere il televisore in stand-by prima di scollegare l'HDD USB.**
In caso contrario, potrebbe verificarsi perdita dei dati registrati o malfunzionamento dell'HDD USB.
- **Le registrazioni su HDD USB non sono più riproducibili dopo che la scheda madre del televisore è stata sostituita in occasione di un intervento di manutenzione.**

Il telecomando

Riferimento rapido visivo del telecomando.

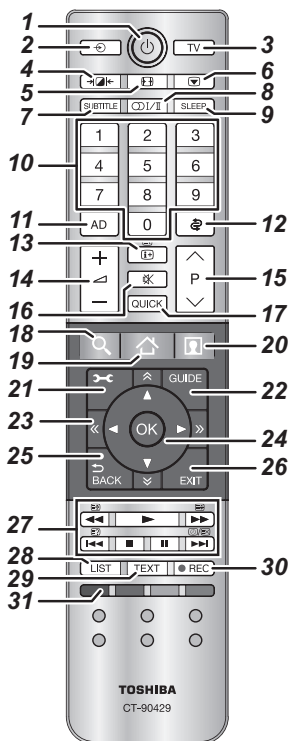

- 1 Per il modo Acceso/Stand-by
- 2 Per selezionare sorgenti di ingresso esterne
- 3 Per selezionare il modo TV
- 4 Per selezionare il tipo d'immagine
- 5 Visualizzazione a schermo intero (widescreen)
- 6 Fermo immagine
- 7 Sottotitoli digitali o pagine Televideo con sottotitoli analogici, se disponibili
- 8 Trasmissioni stereo/bilingue
- 9 Per accedere al timer di spegnimento
- 10 Tasti numerici
- 11 Attivazione/disattivazione della Descrizione Audio
- 12 Per tornare al canale precedente
- 13 Per visualizzare le informazioni su schermo
Per accedere alla pagina dell'indice nel modo Televideo
- 14 Per regolare il volume del televisore
- 15 Per cambiare le posizioni dei programmi
Per cambiare le pagine di TESTO
- 16 Per escludere l'audio del televisore
- 17 Per visualizzare il Menu rapido
- 18 - Accede a Search Portal

- 19 - Accede a CLOUD HOME
 - 20 - Accede ai programmi speciali disponibili via Internet
 - 21 Per accedere al menu su schermo
 - 22 Per visualizzare la guida digitale ai programmi su schermo
 - 23 Per passare alla pagina immediatamente sopra, sotto, a destra o sinistra
 - 24 Quando si usano i menu, le frecce spostano il cursore sullo schermo su, giù, a sinistra o a destra. Tasto OK di conferma selezioni
 - 25 Per tornare al menu precedente
 - 26 Per uscire dai menu e dalle applicazioni
 - 27 **Quando è impostato il modo TV:**
 Visualizzazione dell'ora in formato analogico
- Quando è impostato il modo Televideo:**
- Per rivelare il testo nascosto
 - Per fissare una pagina desiderata
 - Per ingrandire la dimensione display Televideo
 - Per cancellare provvisoriamente le pagine Televideo durante la visione in modo Televideo.
- Durante la riproduzione:**
- Per AVVIARE la riproduzione
 - Per ARRESTARLA
 - Per METTERE IN PAUSA
 - Per SALTARE INDIETRO
 - Per TORNARE INDIETRO
 - Per AVANZARE RAPIDAMENTE
 - Per SALTARE AVANTI
- 28 Per accedere all'elenco dei canali analogici o digitali
 - 29 Per richiamare i servizi Televideo
 - 30 Per registrare programmi DTV
 - 31 Tasti colorati: tasti di controllo del Televideo e dei servizi interattivi

Inserimento delle batterie e portata effettiva

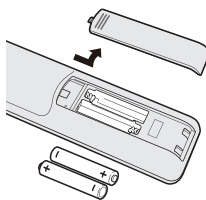

Rimuovere il coperchio posteriore del telecomando per accedere allo scomparto batterie, ed assicurarsi che le batterie siano inserite nel senso giusto. I tipi di batterie adatte per questo telecomando sono AAA, IEC R03 da 1,5 V.

Non usare una batteria scarica o vecchia insieme ad

una nuova, oppure batterie di tipo diverso. Rimuovere immediatamente le batterie scariche per evitare che possano danneggiare lo scomparto delle batterie in seguito alla perdita di acido. Smaltirle secondo le istruzioni a pagina 92 di questo manuale.

Attenzione: Non esporre le batterie a fonti di calore eccessivo, quali luce del sole, fuoco o simili.

A distanze superiori a cinque metri dal televisore o ad angolature maggiori di 30 gradi rispetto al centro del televisore le prestazioni del telecomando risulteranno ridotte. Se la distanza di funzionamento diminuisce, potrebbe essere necessario sostituire le batterie.

Connessione delle apparecchiature esterne

Prima di collegare apparecchiature esterne al televisore, spegnere tutti gli interruttori di accensione principali. Se non ne sono dotate, staccare la spina dalla presa di corrente.

L'ILLUSTRAZIONE MOSTRA 32L.

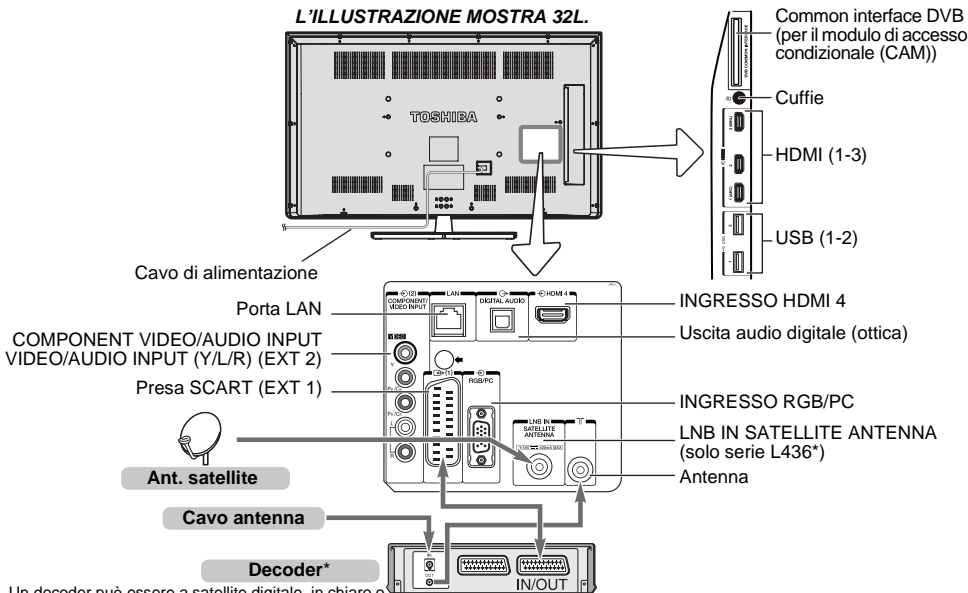

* Un decoder può essere a satellite digitale, in chiaro o qualsiasi altro decodificatore / registratore compatibile.

Cavi dell'antenna:

Connettere l'antenna alla presa sul retro del televisore. Se viene usato un decoder e/o un registratore multimediale, è essenziale che il cavo dell'antenna sia collegato al televisore attraverso il decoder e/o il registratore multimediale.

Cavo satellite:

Collegare l'LNB dall'ant. satellite alla presa **SATELLITE ANTENNA** sul TV. Si possono ricevere TV, radio, TV interattiva e TV HD con la ricezione in chiaro.

Cavi SCART:

Connettere la presa **IN/OUT** del registratore multimediale al televisore.

Connettere la presa del decoder TV al televisore.

Prima di eseguire **Sintonizzazione automatica**, porre in **Standby** il decoder e il registratore multimediale.

Le prese RCA vicino alle prese **COMPONENT VIDEO INPUT** accettano segnali audio sinistro (L) e destro (R).

Quando si collegano i dispositivi VIDEO/AUDIO, connettere quei cavi alle prese **Y/L/R**.

La presa di uscita audio digitale consente il collegamento di un sistema audio surround adatto.

NOTA: Questa uscita è sempre attiva.

HDMI® (High-Definition Multimedia Interface) è destinato all'utilizzo con apparecchi elettrici dotati di uscita audio e video digitale. È progettato per la migliore prestazione con segnali video ad alta definizione 1080i e 1080p ma accetta e visualizza anche segnali VGA 480i, 480p, 576i, 576p e 720p.

Saranno visualizzati anche i segnali in formato PC.

NOTA: Sebbene sia possibile collegare questo televisore ad apparecchiature con interfaccia HDMI, alcune di esse potrebbero non funzionare correttamente.

La porta **LAN** è utilizzata per connettere il televisore alla rete domestica.

Sul retro del televisore si può collegare una grande varietà di apparecchi esterni; pertanto, consultare a tal riguardo i manuali utente relativi di tutti gli apparecchi aggiuntivi per ottenere istruzioni dettagliate.

Se il televisore passa automaticamente al controllo dell'apparecchiatura esterna, ritornare ai normali programmi televisivi premendo il tasto relativo alla posizione del programma desiderato. Per richiamare un'apparecchiatura esterna, premere **↻** per selezionare tra **TV**, **EXT 1**, **EXT 2**, **HDMI 1**, **HDMI 2**, **HDMI 3**, **HDMI 4** o **PC**.

Se la modalità ingresso esterno viene selezionata mentre è in uso la modalità DTV, la presa SCART non emette segnali video/audio.

Connessione di un dispositivo HDMI®

L'ingresso HDMI sul televisore riceve audio digitale e video digitale non compresso da un dispositivo sorgente HDMI.

Questo ingresso è progettato per accettare materiale di programmi HDCP (High-Bandwidth Digital-Content Protection) in forma digitale da dispositivi elettronici conformi a EIA/CEA-861-D (per esempio decoder o lettori DVD con uscita HDMI). Per conoscere i formati accettabili del segnale video, vedere pagina 88.

NOTA: Formati audio supportati: PCM lineare, Dolby Digital (AC-3), frequenza di campionamento 32/44,1/48 kHz.

Collegamento di un dispositivo HDMI

Collegare un cavo HDMI (connettore di tipo A) al terminale HDMI.

Per un uso corretto, si consiglia di utilizzare un cavo HDMI con il logo HDMI (HDMI).

- Se il collegamento HDMI in uso supporta 1080p e/o il televisore ha frequenze di aggiornamento superiori a 50 Hz, è necessario utilizzare un cavo Category 2. È possibile che un cavo HDMI/DVI convenzionale non funzioni correttamente con questo modello.
- Il cavo HDMI permette di trasferire video e audio. Non sono richiesti cavi audio analogici separati (vedere la figura).

il retro e il lato del televisore

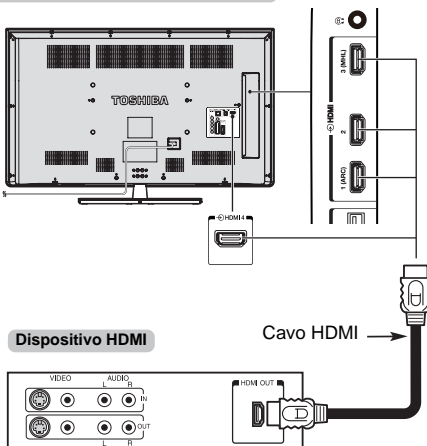

Per visualizzare il video del dispositivo HDMI, premere  per selezionare la modalità HDMI 1, HDMI 2, HDMI 3 o HDMI 4.

Caratteristica ARC (Audio Return Channel) del dispositivo HDMI

Questa funzionalità consente l'invio del segnale audio dal televisore all'amplificatore AV tramite il cavo HDMI. Quindi, per riprodurre attraverso l'amplificatore AV l'audio ricevuto dal sintonizzatore del televisore non è necessario collegare un cavo dall'uscita audio del televisore all'ingresso audio dell'amplificatore AV.

il lato del televisore

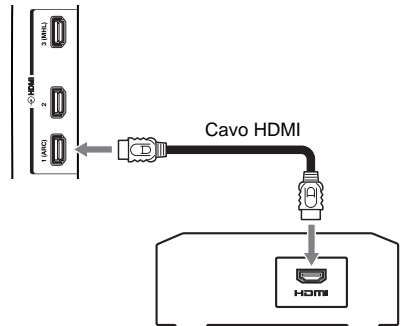

Amplificatore AV che supporta la funzione ARC

Collegamento di un dispositivo di controllo compatibile HDMI CEC

È possibile controllare le funzioni di base dei dispositivi audio/video collegati utilizzando il telecomando del televisore, se si collega un amplificatore AV o un dispositivo di riproduzione compatibile con HDMI CEC. Per una spiegazione della configurazione e delle operazioni, vedere le pagine 80–81.

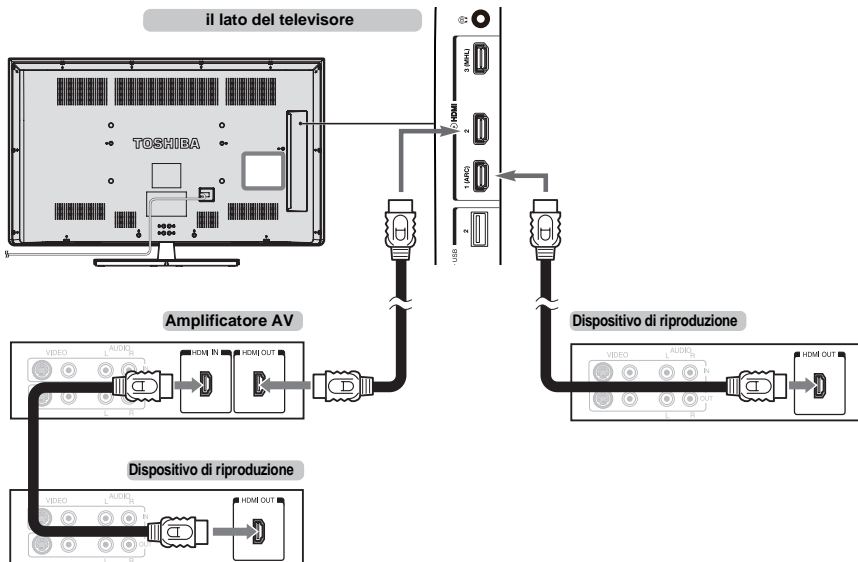

Per la configurazione mostrata nella figura sono necessari tre cavi HDMI.

NOTA:

- Se sono collegati più dispositivi, è possibile che la funzione di controllo HDMI CEC non funzioni correttamente.
- Per un uso corretto, si consiglia di utilizzare cavi HDMI con il logo HDMI (**HDMI**).
- Questa funzione è disponibile quando un PC e un amplificatore AV vengono collegati separatamente, tuttavia, potrebbe non funzionare correttamente se il PC viene collegato mediante un amplificatore AV.

Prima di controllare i dispositivi:

- Dopo il completamento delle connessioni precedenti, impostare il menu Impost. controllo HDMI CEC come desiderato (vedere pagina 80).
- È necessario configurare anche i dispositivi collegati. Per ulteriori informazioni, consultare il manuale d'uso di ciascun dispositivo.
- La funzionalità di controllo HDMI CEC utilizza la tecnologia CEC, regolamentata dallo standard HDMI.
- Questa funzionalità è limitata ai modelli che integrano il controllo HDMI CEC di Toshiba. Ad ogni modo, Toshiba non è responsabile per queste operazioni. Consultare i singoli manuali di istruzioni per informazioni sulla compatibilità.

Collegamento di un computer

Con un collegamento HDMI o RGB/PC, è possibile guardare il display del proprio computer sul televisore.

Collegamento di un PC al terminale HDMI

Per collegare un PC al terminale HDMI del televisore, utilizzare un cavo HDMI (connettore di tipo A).

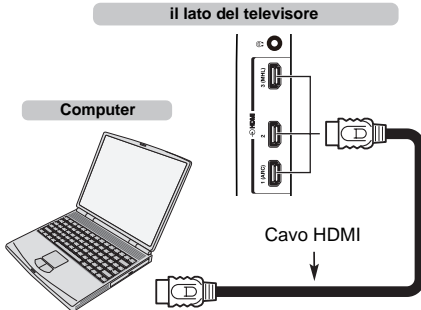

Se si collega un PC con un terminale DVI, utilizzare un cavo adattatore HDMI a DVI.

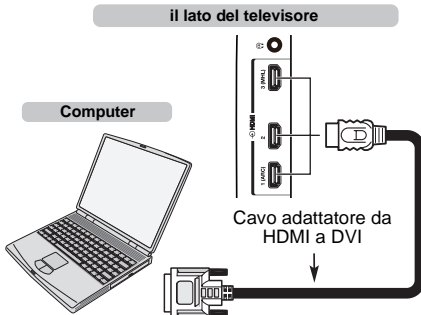

Per conoscere i formati accettabili del segnale video e del PC, vedere pagina 88.

NOTA:

- I contorni delle immagini possono essere nascosti.
- Se si collega un modello di PC che produce un segnale particolare, tale segnale può non essere rilevato correttamente.

Collegamento di un PC al terminale RGB/PC

Per collegare un PC al terminale RGB/PC sul televisore, utilizzare un cavo per computer analogico RGB (15 pin).



Per utilizzare un PC, impostare la risoluzione di uscita del monitor sul PC prima di effettuare il collegamento al televisore. Per informazioni sui formati accettabili del segnale PC, vedere pagina 87.

Per visualizzare l'immagine ottimale, utilizzare la funzione di impostazione del PC (vedere pagina 77).

NOTA:

- Alcuni modelli di PC non possono essere collegati a questo televisore.
- Non è necessario l'adattatore per i computer con terminale mini D-sub a 15 piedini compatibile.
- In base al titolo del DVD e alle caratteristiche tecniche del PC su cui viene riprodotto il DVD-Video, è possibile che alcune scene vengano saltate o che non sia possibile effettuare pause nelle scene con più angolazioni.
- È possibile che venga visualizzata una banda sui bordi dello schermo o che parte dell'immagine venga oscurata, a causa del ridimensionamento dell'immagine da parte del dispositivo. Non si tratta di un problema di funzionamento.
- Quando è selezionata la modalità di ingresso PC, alcune caratteristiche del televisore non sono disponibili, per es. **Sistema colore** nel menu **Opzioni**.
- È possibile che alcuni modelli di PC generino segnali unici che il televisore potrebbe non essere in grado di rilevare (vedere pagina 87).
- Se si collega un modello di PC che produce un segnale particolare, tale segnale può non essere rilevato correttamente.

Collegamento di una rete domestica

La porta LAN permette di collegare il televisore Toshiba alla rete domestica. Grazie a questo rivoluzionario sistema di intrattenimento domestico, è possibile accedere ai file di foto, video e audio memorizzati su un server multimediale e riprodurli/visualizzarli sul TV.

NOTA:

- In caso di connessione a una rete condivisa diversa da quella domestica, si consiglia di utilizzare un router. Utilizzare sempre prodotti multimediali di rete in ambienti di reti private. Collegare questo televisore allo stesso router di altri prodotti multimediali (server).
- Se si utilizza un hub o un commutatore per collegare il televisore alla rete domestica, non sarà possibile eseguire l'impostazione automatica e l'indirizzo di rete dovrà essere impostato manualmente. Vedere a pagina 42.
- Se si utilizza un router con la funzionalità DHCP incorporata, utilizzare l'impostazione automatica. L'impostazione manuale potrebbe non funzionare.
- Per collegare direttamente il televisore e il PC, utilizzare un cavo LAN incrociato.
- Per i dettagli sulle impostazioni del PC, consultare il fabbricante del PC.
- Le apparecchiature wireless potrebbero interferire con Intel® Wireless Display.

Per collegare il televisore a una rete domestica - Con fili

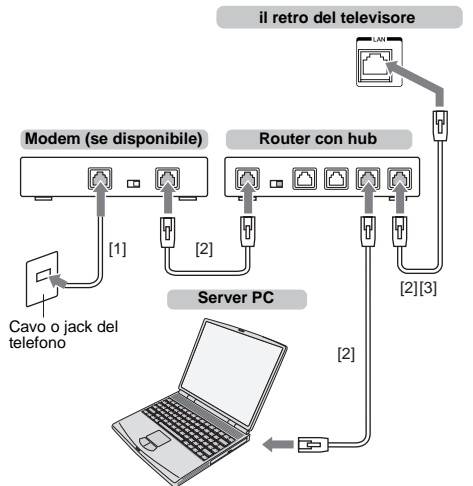

[1] Cavo coassiale o telefonico (a seconda del tipo di modem)

[2] Cavo LAN standard

[3] NON collegare il jack telefonico direttamente alla porta LAN del televisore.

Attenzione: questo televisore è conforme alla direttiva EMC soltanto quando lo si connette con un cavo ethernet Cat5.

Per collegare il televisore a una rete domestica con una connessione Internet - Wireless

Fare riferimento alla sezione "Configurazione wireless" a pagina 39.

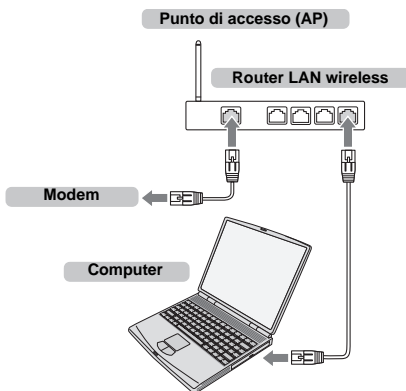

NOTA:

- Se il dispositivo sarà utilizzato nella gamma di frequenze da 5,15 GHz a 5,35 GHz, l'utilizzo è limitato agli ambienti interni.
- Se il dispositivo sarà utilizzato per la funzione 802.11 b/g/n nella gamma di frequenze da 2,454 GHz a 2,4835 GHz in Francia, l'utilizzo è limitato agli ambienti interni.
- È necessaria un'autorizzazione generale per utilizzare il dispositivo all'aperto o in ambienti pubblici in Italia.
- L'utilizzo del dispositivo NON È CONSENTITO nell'area geografica entro un raggio di 20 km dal centro di Ny-Alesund in Norvegia.
- Effettuare l'impostazione di sicurezza appropriata LAN wireless quando si usa la LAN wireless per impedire un uso illegale, lo spoofing e l'intercettazione delle comunicazioni.
- Non connettere una LAN wireless direttamente a una rete esterna. Applicare il punto di accesso LAN wireless con funzioni router o router a banda larga. Effettuare le impostazioni di sicurezza appropriate del router per impedirne un uso illegale. Consultare il manuale del router per l'impostazione di sicurezza.

Collegamento del televisore al PC con Intel® Wireless Display

PC con Intel® Wireless Display

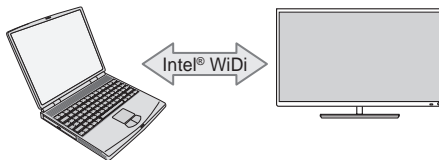

Controlli e connessioni d'ingresso

Si può collegare un'ampia gamma di apparecchi esterni alle prese d'ingresso laterali del televisore. *Sebbene tutte le regolazioni e i controlli necessari per il funzionamento del televisore vengano fatti usando il telecomando, per alcune funzioni possono essere usati i tasti del televisore.*

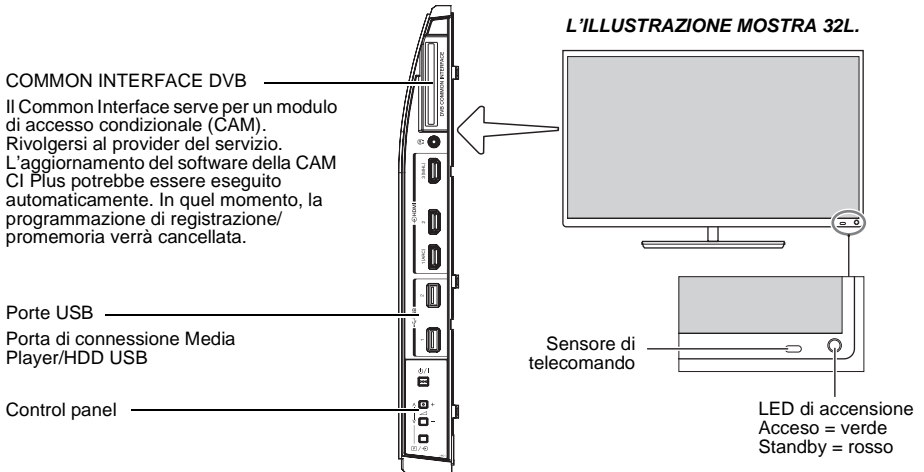

Accensione

Se il LED ROSSO non è acceso, controllare che la spina del cavo di alimentazione sia inserita nella presa di corrente, quindi premere sul telecomando; potrebbe essere necessario attendere alcuni secondi. Il LED VERDE si accende.

Per mettere il televisore in Standby, premere sul telecomando. Per vedere i programmi televisivi, premere nuovamente . Possono passare alcuni secondi prima che appaia l'immagine.

Per risparmiare energia:

Si consiglia di utilizzare il televisore con le impostazioni di fabbrica. Tali impostazioni sono concepite per risparmiare energia.

Se si stacca la presa di corrente, il consumo energetico di tutti i televisori viene azzerato. Si consigliano tali interventi quando il televisore non sarà utilizzato per un lungo periodo di tempo, per esempio durante le vacanze.

La riduzione della luminosità dello schermo consente di diminuire il consumo di energia.

Una maggiore efficienza energetica permette di ridurre il consumo di energia e, di conseguenza, di risparmiare denaro.

NOTA: Mettendo il televisore in Standby si riduce il consumo di energia, senza tuttavia azzerarlo.

Utilizzo dei controlli e delle connessioni del televisore

- Premere per accendere o spegnere il televisore.
- Per cambiare il volume, premere $+ \text{ o } -$. I tasti $+ \text{ e } -$ funzionano per default per alzare/abbassare il volume.
- Premere ripetutamente per commutare la funzione del tasto $+/-$ come riportato di seguito.
Volume → **Canale** → **Ingresso** → **Volume**

La funzione Media Player consente di accedere a file di fotografie, filmati e musicali archiviati su un dispositivo di archiviazione USB collegato tramite porta USB 1 o USB 2, oppure archiviati su un dispositivo di rete.

Per i particolari completi, consultare sempre il manuale utente delle apparecchiature da collegare.

NOTA:



- La presa USB è dotata di funzionalità limitata e Toshiba non si assumerà alcuna responsabilità per eventuali danni ad altre apparecchiature collegate.
- I videogiochi interattivi che comprendono l'azione di puntare una "pistola" verso un obiettivo sullo schermo possono non funzionare su questo TV.





Utilizzo del sistema dei menu

Premere  sul telecomando per visualizzare il menu.

Il menu viene visualizzato come un elenco di sette argomenti. Man mano che si seleziona ogni icona premendo **▲ / ▼** sul telecomando, le rispettive opzioni vengono visualizzate a destra.

NOTA: Nelle modalità DTV (TV digitale) e ATV (TV analogica) viene visualizzato lo stesso menu; tuttavia, se determinate voci non sono disponibili in una modalità, esse saranno visualizzate in grigio.

	Premere ▲ / ▼ e OK oppure ▶
 Immagine	Modalità immagine
	Resettaggio
	Retroilluminazione
	Contrasto
	Luminosità
	Colore
	Tonalità
	Nitidezza
	Impostazioni immagine avanzate
	Impostazioni avanzate immagini
Impostazioni display	
 Suono	Premere ▲ / ▼ e OK oppure ▶
Suono	Bilanciam.
	Toni bassi
	Toni alti
	Impostazioni audio avanzate
	Liv. Suono
	Controllo di range dinamico
	Bilingue
	Compensazione del livello del suono
	Altoparlanti TV
	Livello cuffie
	Descrizione audio
	Uscita audio digitale

Premere ▲ / ▼	Premere ▲ / ▼ e OK oppure ▶	
 Opzioni	Impostazione della registrazione	
	Impostazioni Media Player	
	Impostazione MHL	
	Impost. controllo HDMI CEC	
	Hybrid TV Standard	
	Televideo	
	Blocco funzioni	
	Connessione AV	
	Gestione alimentazione	
	Scher. blu	
Visualizzazione informazioni HDMI		
Premere ▲ / ▼	Premere ▲ / ▼ e OK oppure ▶	
 Installazione	Lingua menu	
	Paese	
	Luogo	
	Sintonizzazione canali	
	Impostazioni DTV	
	Impostazione veloce	
	Ripristina TV	
	Premere ▲ / ▼	Premere ▲ / ▼ e OK oppure ▶
	 Rete	Network Setup
		Impostazione dispositivo di rete
Impostazione Smart app		
Premere ▲ / ▼	Premere ▲ / ▼ e OK oppure ▶	
 Timer	Timer di accensione	
	Sleep Timer	
Premere ▲ / ▼	Premere ▲ / ▼ e OK oppure ▶	
 Guida	Licenze software	
	Aggiornamento software	
	Informazioni di sistema	
	Demo punto vendita	

Applicazione di avvio

Prima di accendere il televisore, assicurarsi che l'antenna sia collegata e che decoder / registratore multimediale, se applicabile, siano connessi e in **standby**.

Impostazione veloce

- 1 Premere il tasto per visualizzare il logo Toshiba. In seguito, viene visualizzata la schermata **Lingua menu**. La schermata viene visualizzata alla prima accensione del televisore e ogni volta che viene eseguita la funzione **Ripristina TV**.
- 2 Premere per selezionare la lingua menu e premere **OK**. Viene visualizzata la schermata **Paese/Lingua**.

Menu Language Please press [OK] to proceed.			
English	Français	Deutsch	Español
Italiano	Português	Nederlands	Svenska
Dansk	Norska	Suomi	Polski
Türkçe	Magyar	Slovensky	Česky
Русский	Română	Български	Srpski
Ελληνικά	Hrvatski	Українська	Slovenščina

- 3 Premere / per evidenziare **Paese**, quindi premere e / per selezionare il proprio Paese.

NOTA:

- La visualizzazione dei seguenti menu sarà leggermente diversa a seconda del paese selezionato.
- Se il paese che si desidera selezionare non è presente nell'elenco, selezionare **Altro**.

- 4 Premere per evidenziare **SUCCESS.**, quindi premere **OK**. Viene visualizzata la schermata **Luogo**.

- 5 Premere / per selezionare **Casa** o **Punto Vendita**. Per il normale uso domestico, selezionare **Casa**.

- 6 Premere per evidenziare **SUCCESS.**, quindi premere **OK**. Viene visualizzata la schermata **Tipo di rete**.

- 7 Premere per evidenziare **Tipo di rete**, quindi premere e / per selezionare **Wireless**. Premere **OK**.

- Se si seleziona **Con fili** (connessione cavo LAN), procedere al punto 14.

- 8 Premere per evidenziare **SUCCESS.**, quindi premere **OK**. Viene visualizzata la schermata **Configurazione wireless**.

- 9 Premere per evidenziare **Configurazione wireless**, quindi premere e / per selezionare il tipo di configurazione wireless. Premere **OK**.

Per configurare la connessione wireless sono disponibili 3 metodi:

- **Configurazione semplice (WPS)** - Se il punto di accesso supporta WPS, è possibile utilizzare questo metodo. WPS è uno standard del settore progettato per agevolare le connessioni di apparecchiatura LAN wireless e le impostazioni di sicurezza. WPS configurerà automaticamente tutte le impostazioni wireless.

NOTA: Potrebbe non essere possibile configurare la crittografia WEP tramite Configurazione semplice.

- **Configurazione assistita** - seguire il punto 11. Immettere solo la Chiave di sicurezza.
- **Configurazione manuale**, procedere al punto 12. Immettere tutte le impostazioni.

NOTA: EXIT è disponibile durante le impostazioni.

10 Al punto 9, quando si seleziona **Configurazione semplice**;

Premere **▲▼◀▶** per evidenziare **SUCCESS.**, quindi premere **OK**. Viene visualizzata la schermata **Configurazione semplice**.
Premere **▶** e **▲ / ▼** per selezionare **PBC (Push Button Configuration)** o **PIN (Personal Identification Number)**, quindi premere **OK**.
Premere **▼** per evidenziare **Avv.scans.**, quindi premere **OK**.

PBC - Seguire le istruzioni a schermo, premere il tasto apposito sull'AP. Attendere che venga trovato l'AP. Quando appare una finestra che riporta che la configurazione è completa, premere **OK**.

PIN - Quando compare la finestra del codice PIN, immettere il PIN visualizzato nel proprio punto di accesso, quindi premere **OK** per continuare l'impostazione PIN. Quando compare un messaggio che riporta che l'impostazione è completa, premere **OK**.

Per annullare la ricerca del punto di accesso:

Premere **BACK** durante la ricerca del punto di accesso. Compare un messaggio, quindi premere **◀ / ▶** per selezionare **Sì** e premere **OK**.

11 Al punto 9, quando si seleziona **Configurazione assistita**;

Premere **▲▼◀▶** per evidenziare **SUCCESS.**, quindi premere **OK**. Viene visualizzata la schermata **Configurazione assistita**.
Premere **▲ / ▼** per selezionare il punto di accesso desiderato e premere **OK**.

NOTA: Controllare l'indirizzo MAC sull'etichetta del punto di accesso o nel manuale, quindi selezionare il punto di accesso.

Premere **▲ / ▼** per selezionare **Chiave di sicurezza** e premere **OK**.
Verrà visualizzata la finestra Tastiera software (pagina 44).
Immettere la chiave di sicurezza utilizzando la tastiera software. Per salvare l'impostazione, premere il tasto **VERDE**.

NOTA:

- La chiave di sicurezza deve soddisfare i seguenti requisiti:
 - TKIP/AES: 8-63 caratteri ASCII o 64 caratteri esadecimali
 - WEP: 5 o 13 caratteri ASCII oppure 10 o 26 caratteri esadecimali
- Per la crittografia WEP è necessario impostare un solo ID chiave.

Premere **▲ / ▼** per evidenziare **Fatto**, quindi premere **OK**.

NOTA:

- Se il Nome rete non viene visualizzato, vedere la Configurazione manuale di seguito prima di selezionare **Fatto**.
- Se viene premuto **BACK** prima di selezionare **Fatto**, le impostazioni non sono salvate.

Quando sulla schermata viene visualizzato il messaggio "Configurazione wireless completata.", premere **OK**. La schermata passa al punto 13.

12 Al punto 9, quando si seleziona **Configurazione manuale**;

Premere **▲▼◀▶** per evidenziare **SUCCESS.**, quindi premere **OK**. Viene visualizzata la schermata **Configurazione manuale**. Premere **▲ / ▼** per selezionare **Nome rete**, quindi premere **OK**.
Verrà visualizzata la finestra Tastiera software (pagina 44).
Immettere il nome della rete utilizzando la tastiera software. Per salvare l'impostazione, premere il tasto **VERDE**.

Premere **▲ / ▼** per selezionare **Autenticazione** e premere **▶** e **▲ / ▼** per selezionare **Sistema aperto, Chiave condivisa, WPA-PSK o WPA2-PSK**. Premere **OK**.

Premere **▲ / ▼** per selezionare **Crittografia**, quindi premere **▶** e **▲ / ▼** per selezionare **Nessuno, WEP, TKIP o AES**. Premere **OK**.

NOTA:

- Alcuni tipi di crittografia sono compatibili solo con tipi di autenticazione specifici.
 - Se l'autenticazione è Sistema aperto, le uniche opzioni compatibili sono **WEP** o **Nessuno**.
 - Se l'autenticazione è Chiave condivisa, l'unica opzione compatibile è **WEP**.
 - Se l'autenticazione è WPA-PSK o WPA2-PSK, le uniche opzioni compatibili sono **TKIP** o **AES**.
- Se viene rilevata una coppia autenticazione/crittografia incompatibile, viene visualizzato un messaggio di avviso e non viene effettuato alcun tentativo di connessione finché l'incompatibilità non viene risolta.
- Per la crittografia WEP è necessario impostare un solo ID chiave.

Premere **▲ / ▼** per selezionare **Chiave di sicurezza** e premere **OK**. Immettere la chiave di sicurezza utilizzando la Tastiera software (pagina 44).
Per salvare l'impostazione, premere il tasto **VERDE**. Questa voce appare in grigio quando per **Crittografia** è selezionata l'opzione **Nessuno**.

Se **Crittografia** è **WEP**, l'impostazione **Chiave ID** è disponibile. Premere ▲ / ▼ per selezionare **Chiave ID** e premere ► e ▲ / ▼ per selezionare 1 (default), 2, 3 o 4.

Premere ▲ / ▼ per evidenziare **Fatto**, quindi premere **OK**.

Quando sulla schermata viene visualizzato il messaggio "Configurazione wireless completata.", premere **OK**.

NOTA: Se si preme **BACK** prima di selezionare **Fatto**, le impostazioni non sono salvate.

13 Verrà visualizzata la schermata **Configurazione rete avanzata**.

Se la funzione DHCP del router collegato al televisore è accesa, è possibile impostare **Auto Setup** su **Acceso** o **Spento**. (Questa funzione di solito deve essere impostata su **Acceso**.)

Se la funzione DHCP del router è spenta, impostare **Auto Setup** su **Spento**, quindi impostare manualmente l'indirizzo IP e l'indirizzo o gli indirizzi DNS.

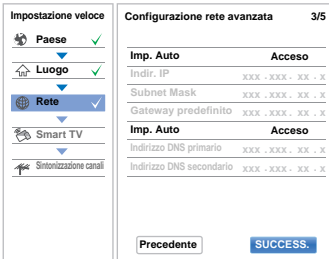

È possibile verificare l'indirizzo MAC fisso per il televisore se è installato.

Premere ▲ / ▼ per evidenziare **SUCCESS.**

14 Premere **OK**, il Test connessione rete si avvierà.

Compare un messaggio che indica il completamento o il mancato completamento della connessione.



NOTA: I risultati del Test connessione rete non garantiscono sempre il funzionamento della connessione.

Per annullare il Test connessione rete:

Premere **BACK** durante il test.

Quando si può accedere alla rete, **Aggiornamento software** si avvia automaticamente. Quando **Aggiornamento software** è stato completato, continuare con il punto successivo.

15 Premere **OK**. Viene visualizzata la schermata **Controllo accensione TV**. Selezionare **Disabilitato** o **Abilit.** ed evidenziare **SUCCESS.**



16 Premere **OK**. Viene visualizzata la schermata **Dispositivo associato**. Selezionare **Acceso** o **Spento** da **Attiva controllo** e **Media Renderer** ed evidenziare **SUCCESS.**

17 Premere **OK**. Se viene visualizzata la schermata **Ant/Cavo/Satellite**, premere ▲ / ▼ per selezionare **Antenna**, **Cavo** o **Satellite**, quindi premere **OK** per inserire un segno di spunta (✓).



Se DVB-C non è supportato nella propria area, **Cavo** non sarà visualizzato.

- Quando si seleziona **Antenna** o **Cavo**, seguire i punti da 18 a 21.
- Quando si seleziona **Satellite**, procedere al punto 22.
- Quando si seleziona **Antenna** (o **Cavo**) e **Satellite**, la schermata di configurazione Impostazioni satellite apparirà automaticamente dopo aver completato la scansione **Antenna** (o **Cavo**) e premuto **OK**.

18 Premere ▲▼◀▶ per evidenziare **SUCCESS.**, quindi premere **OK**. Viene visualizzata la schermata di avvio **Sintonizzazione automatica** con l'opzione per selezionare tra **DTV** e **ATV**, **DTV** o **ATV** se disponibile. Premere ► e ▲ / ▼ per selezionare la modalità appropriata e premere **OK**.

19 Premere ▼ per evidenziare **Avv.scans.**, quindi premere **OK**.

Il televisore inizia la ricerca dei canali **DTV** e/o **ATV** disponibili. La barra di avanzamento indica lo stato della scansione.

Lasciare che il televisore completi la ricerca.

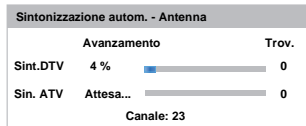

Alla fine della ricerca il televisore seleziona automaticamente il canale uno.

La schermata **Sintonizzazione automatica** visualizza il numero totale di servizi trovati.

20 Premere ◀/▶ per visualizzare gli elenchi **DTV** (canali digitali) o **ATV** (canali analogici).

21 Premere ▲/▼ per spostarsi nell'elenco per selezionare un canale, quindi premere **OK** per visualizzarlo.

In modalità **ATV**, alcune aree potrebbero ricevere emittenti duplicate. L'immagine potrebbe non essere ben chiara o il segnale potrebbe essere debole, quindi è possibile cambiare l'ordine delle emittenti con **ATV Sintonizzazione Manuale**.

RICORDARE: Premere **TV** in qualsiasi momento per selezionare le modalità tra **ATV** e **DTV**.

NOTA: L'ora verrà impostata automaticamente dalla trasmissione, ma può essere portata avanti o indietro tramite **Impostazione ora locale** nella schermata **Impostazioni DTV**.

22 Selezionare **SUCCESS**, e premere **OK**. Viene visualizzata la schermata **Impostazioni satellite**. Da questa finestra è possibile aggiungere i satelliti che si desiderano sintonizzare e configurare impostazioni dettagliate per ciascun satellite individualmente.

Selezionare **Tipo di switch** e scegliere la configurazione di commutazione corretta per l'ant. satellite dalle impostazioni **Nessuno**, **ToneBurst**, **DiSEqC 2way**, **DiSEqC 4way** o **Cavo singolo**.



NOTA:

- **Nessuno** viene usato quando l'ant. satellite controlla soltanto un Low Noise Block (LNB) universale con un unico satellite (per es. Astra 19.2°). Di regola, la maggior parte delle abitazioni utilizza solamente un satellite.
- **ToneBurst** invia un segnale da 22 kHz. **ToneBurst** è necessario soltanto per LNB semplici (non LNB universali). Il segnale da 22 kHz è necessario per commutare i segnali LNB con quelli di multi-alimentazione nonché e viceversa.
- **DiSEqC 2way** commuta automaticamente tra due LNB che ricevono diversi satelliti allo stesso tempo (per es. Astra 19.2° e Hotbird 13°).
- **DiSEqC 4way** commuta automaticamente fino a quattro LNB / satelliti.
- **Cavo singolo** vuol dire la selezione e il controllo di satellite antenne multiple attraverso il singolo cavo antenna combinato.

L'impostazione **Alimentazione LNB** consente di attivare o disattivare l'alimentazione di LNB tramite TV. Quando l'ant. satellite è formata da un unico LNB, **Alimentazione LNB** di solito deve essere attivato (**Accesso**). Quando si usano più di due LNB, raccomandiamo di utilizzare una fonte di alimentazione esterna per questi.

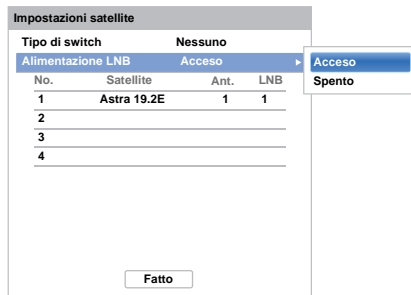

È possibile selezionare fino a quattro satelliti. Si noti che il numero degli LNB disponibili e la regolazione dell'ant. satellite determinano il numero dei satelliti trovati. Per esempio, non è possibile ricevere più di un satellite se la propria antenna è diretta verso un singolo satellite. Per ulteriori informazioni sulla tecnologia del segnale satellite, contattare il rivenditore di zona.

23

Se l'ant. satellite è mobile, verrà visualizzata la seguente schermata **Posizionamento**.

Impostazioni satellite

Tipo di switch		Nessuno	
Alimentazione LNB		Acceso	
No.	Satellite	Ant.	LNB
1	Astra 19.2E	1	1
2			
3			
4			

Transponder : 1/120 (10729) MHz
 Tipo di antenna : Fissa
 LOF inferiore : 9750
 LOF superiore : 10600

Fatto

Posizionamento

Transponder 1/120 (10729 MHz V (R)) ▶
 Vai a 0
 Vai alla posizione memorizzata
 Dimensione passo 1
 Posizionamento W E

Satellite : Astra 19.2E
 Livello segnale 30%

Memorizza posizione

Dopo aver selezionato un satellite, si possono modificare ancora le impostazioni sotto **Ant.** e **LNB**.

Premere **OK** e ◀/▶ per selezionare **Ant.** o **LNB** e premere **OK**.

Sotto **Ant.**, è possibile scegliere il tipo di antenna da utilizzare (antenna fissa o mobile). La maggior parte delle abitazioni hanno un'ant. satellite fissa.

LNB consente di determinare la frequenza di oscillazione locale inferiore e superiore (LOF). In genere, non è necessario cambiare le impostazioni di fabbrica. È possibile trovare i parametri delle frequenze LOF inferiori e superiori sul foglio delle specifiche di LNB.

Premere ▲ / ▼ per evidenziare **Posizionamento**, quindi premere ◀/▶ per trovare la posizione dell'antenna con il livello segnale più forte.

Premere ▲ / ▼ per evidenziare **Memorizza posizione** e premere **OK** per memorizzare la posizione dell'antenna. Ripetere i punti 22 e 23 per il satellite successivo, secondo necessità.

Se l'ant. satellite non è mobile, non verrà visualizzata la schermata **Posizionamento**.

Regolare la posizione dell'ant. manualmente per ottenere la forza massima del Livello segnale. La forza del livello segnale è visualizzata da 0% a 100%. Un alto livello segnale può essere ottenuto regolando l'ant. satellite nel miglior modo possibile.

Livello segnale 30%

Premere ▲ / ▼ per evidenziare **Fatto**, quindi premere **OK**.

Se si seleziona **Cavo singolo** al punto 22, verrà visualizzata la schermata **Impostazioni Single Cable**. Si può impostare il valore appropriato per ciascuna voce e selezionare **Fatto**.

Impostazioni satellite

Tipo di switch		Nessuno	
Alimentazione LNB		Acceso	
No.	Satellite	Ant.	LNB
1	Astra 19.2E	1	1
2			
3			
4			

Transponder : 1/120 (10729) MHz
 Tipo di antenna : Fissa
 LOF inferiore : 9750
 LOF superiore : 10600

Fatto

Impostazioni Single Cable

Numero slot utente 0 ▶
 Frequenza Slot Utente 1284
 PIN password Nessuno

Verifica Frequenza Slot

Fatto

Premere ▲ / ▼ per evidenziare **Fatto**, quindi premere **OK**.

- 24** Se la prova di ricezione viene completata con successo, verrà visualizzata la schermata di avvio **Sintonizzazione automatica**.

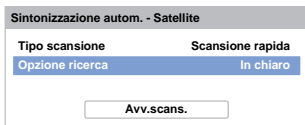

È possibile selezionare **Opzione ricerca** da **In chiaro** o **Tutti**.

Quando si sceglie l'opzione ricerca **Tutti**, si effettuerà la ricerca di tutti i canali del satellite (compresi quelli crittografati). Se si desidera ricercare soltanto i canali non crittografati (liberi), selezionare **In chiaro**. In questo caso, la scansione dei canali verrà completata più velocemente.

- 25** Premere ▼ per evidenziare **Avv.scans.**, quindi premere **OK**.

Il televisore avvia la ricerca dei canali **DVB-S** disponibili. La barra di avanzamento indica lo stato della scansione.

Al termine della ricerca, la schermata dei risultati **Sintonizzazione automatica** visualizzerà il numero totale dei servizi trovati.

- 26** Usare ▲ / ▼ per spostarsi nell'elenco per selezionare un canale, quindi premere **OK** per visualizzarlo.

NOTA BENE

Il menu **Impostazione veloce** può anche essere richiamato in qualsiasi momento dal menu **Installazione**.

Ant/Cavo/Satellite (se disponibile)

Questo menu consente di impostare la configurazione dell'ingresso RF.

- 1** Premere e ▲ / ▼ per evidenziare l'icona **Installazione**.
- 2** Premere ► e ▲ / ▼ per selezionare **Canale Sint.** e premere **OK**.
- 3** Premere ▲ / ▼ per selezionare **Ant/Cavo/Satellite**, quindi premere **OK**.
- 4** Premere ▲ / ▼ per selezionare **Antenna, Cavo o Satellite**.
- 5** Premere ▲ / ▼ per evidenziare **SUCCESS.**, quindi premere **OK**.

NOTA: Quando si cerca di modificare l'impostazione **Ant/Cavo/Satellite**, viene visualizzato un messaggio di avviso, seguito dalla richiesta di inserimento del PIN (se è stato impostato un PIN) e dalla richiesta di esecuzione della **Sintonizzazione autom.**

- 6** Se **Ant/Cavo/Satellite** è impostato su **Cavo**, nella schermata **Sintonizzazione autom.** vengono fornite le seguenti opzioni di impostazione.

Premere ▲ / ▼ per selezionare una voce, quindi premere ► e ▲ / ▼ per selezionare l'opzione desiderata.

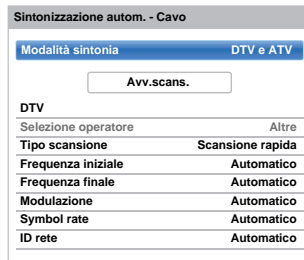

Un'eccezione delle voci **Tipo scansione DTV** e **Modulazione DTV**, a tutte le voci seguenti corrispondono 2 modalità operative. La prima è **Automatico**, in cui i valori di ciascuna voce sono preimpostati dal sistema. La seconda è una modalità di **Inser.** in cui l'utente può inserire un singolo valore al posto del valore preimpostato. Se nessun canale è attualmente sintonizzato e si sceglie lo stato **Inser.**, verrà visualizzato un valore predefinito di sistema. Tuttavia, se il televisore è sintonizzato su un canale quando si accede a questa voce, verrà visualizzato il valore del canale selezionato.

Selezione operatore:

È possibile scegliere l'operatore cavo a seconda del **Paese** impostato.

DTV Tipo scansione:

Questa voce determina se verrà eseguita una **Scansione rapida** oppure una **Scansione completa**. La **Scansione rapida** è una versione semplificata della **Scansione completa**, che è progettata per essere completata in minor tempo.

DTV Frequenza di inizio:

Consente di impostare la frequenza da cui avrà inizio la scansione.

DTV Frequenza finale:

Consente di impostare la frequenza in corrispondenza della quale dovrà terminare la scansione.

DTV Modulazione:

È possibile scegliere tra cinque impostazioni di modulazione QAM.

DTV Symbol rate:

Indica la velocità di trasmissione (KS/s) della scansione.

DTV ID rete:

ID di rete che deve essere utilizzata per la scansione. Questa voce è visualizzata in grigio quando **Tipo scansione DTV** è impostato su "Scansione completa".

Impostazioni satellite

Dal menu *Impostazioni Sistema* è possibile aggiungere i satelliti che si desiderano sintonizzare e configurare impostazioni dettagliate per ciascun satellite individualmente.

Per aggiungere un satellite:

- 1 Premere  e ▲ / ▼ per evidenziare l'icona **Installazione**.
- 2 Premere ► e ▲ / ▼ per selezionare **Canale Sint.** e premere **OK**.
- 3 Premere ▼ per selezionare **Impostazioni satellite** e premere **OK**.

Impostazioni satellite			
Tipo di switch		Nessuno	
Alimentazione LNB		Acceso	
No.	Satellite	Ant.	LNB
1	Astra 19,2E	1	1
2			
3			
4			

Transponder : 1/120 (10729) MHz
 Tipo di antenna : Fissa
 LOF inferiore : 9750
 LOF superiore : 10600

Fatto

- 4 Premere ▼ per evidenziare una nuova riga per aggiungere un altro satellite, quindi premere **OK**.
- 5 Premere ▼ finché non viene visualizzato il satellite richiesto, quindi premere **OK**.

Per eliminare un satellite:

- 1 Nel menu **Impostazioni satellite**, premere ▲ / ▼ per selezionare il satellite che si desidera eliminare.
- 2 Premere il tasto **ROSSO**. Verrà visualizzata una finestra di conferma.
- 3 Premere ◀ / ▶ per selezionare **Si**, quindi premere **OK**.

NOTA: Non è possibile eliminare la posizione No. 1.

Per modificare le impostazioni satellite:

- 1 Nel menu **Impostazioni satellite**, premere ▲ per evidenziare **Tipo di switch**.
- 2 Premere ◀ / ▶ per selezionare **Nessuno**, **ToneBurst**, **DiSEqC 2way**, **DiSEqC 4way** o **Cavo singolo** come tipo di switch satellite.
- 3 Premere ▼ per selezionare **Alimentazione LNB** e premere ◀ / ▶ per selezionare **Acceso** o **Spento**.

Per aggiungere un transponder:

- 1 Nel menu **Impostazioni satellite**, premere ▲ / ▼ per evidenziare la riga che si desidera modificare e premere **OK**.

1	Astra 19.2E	1	1
---	-------------	---	---

- 2 Premere il tasto **VERDE**. Viene visualizzata la schermata **Impostazione transponder**.

Impostazione transponder				
	Frequenza	Polarizzazione	Symbol rate	S/S2
1	10743	H	22000	S
2	10773	H	22000	S
3	10788	V	22000	S
4	10817	V	22000	S
5	10832	H	22000	S
6	10847	V	22000	S
7	10861	H	22000	S
8	10876	V	22000	S

- 3 Premere ▲ per evidenziare una nuova riga.

Impostazione transponder				
	Frequenza	Polarizzazione	Symbol rate	S/S2
76	12640	H	22000	S
77	12662	H	22000	S
78	12669	V	22000	S
79	12692	H	22000	S
80	12699	V	22000	S
81	12721	H	22000	S
82	12728	V	22000	S
83				

- 4 Premere **OK**.

83	0	H	0	S
----	---	---	---	---

- 5 Modificare ciascun parametro come necessario, quindi premere **OK**.

83	1231	H	0	S2
----	------	---	---	----

Per eliminare un transponder:

- 1 Nel menu **Impostazioni transponder**, premere **▲ / ▼** per evidenziare la riga che si desidera eliminare.
- 2 Premere il tasto **ROSSO**.

Per modificare le Impostazioni transponder:

- 1 Nel menu **Impostazioni transponder**, premere **▲ / ▼** per evidenziare la riga che si desidera modificare e premere **OK**.
- 2 Premere **◀ / ▶** per selezionare **Frequenza**, **Polarizzazione**, **Symbol Rate** o **S/S2**, quindi impostare le voci con i **tasti numerici** e **▲ / ▼** se necessario.
- 3 Premere **OK** per salvare le impostazioni.
- 4 Ripetere i punti da 1 a 3 per le altre linee.
- 5 Premere il tasto **BLU** per completare le modifiche e tornare alle Impostazioni satellite.

Premere il tasto **VERDE** per cancellare qualsiasi modifica effettuata.

Premere il tasto **GIALLO** per ripristinare tutte le impostazioni del transponder alle impostazioni predefinite iniziali.

Per selezionare il tipo di antenna:

- 1 Nel menu **Impostazioni satellite**, premere **▲ / ▼** per selezionare la riga del satellite richiesto e premere **OK**.
- 2 Premere **◀ / ▶** per evidenziare **Ant.** e premere il tasto **VERDE**.

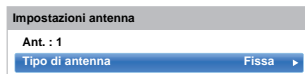

- 3 Premere **▶** e **▲ / ▼** per selezionare **Tipo di antenna**. Si può selezionare **Mobile** o **Fissa** come Tipo di antenna.

Per selezionare l'Impostazione LNB:

- 1 Nel menu **Impostazioni satellite**, premere **▲ / ▼** per selezionare la riga del satellite richiesto e premere **OK**.
- 2 Premere **◀ / ▶** per evidenziare **LNB** e premere il tasto **VERDE**.

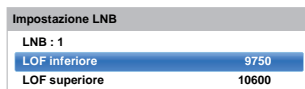

- 3 Premere **▲ / ▼** per selezionare **LOF inferiore** o **LOF superiore** e usare i **tasti numerici** (0-9) per inserire le frequenze appropriate.

Sintonizzazione autom.

NOTA: Se vengono trasmessi nuovi servizi, è necessario risintonizzare il televisore per riceverli.

La Sintonizzazione autom. permette di risintonizzare completamente il televisore e può essere usata per aggiornare l'elenco canali. È consigliabile eseguire periodicamente la Sintonizzazione autom. per essere certi che vengano aggiunti tutti i nuovi servizi. Tutti i canali e le impostazioni correnti, compresi i canali bloccati, verranno cancellati.

- 1 Premere **⚙** e **▲ / ▼** per evidenziare l'icona **Installazione**.
- 2 Premere **▶** e **▲ / ▼** per selezionare **Canale Sint.** e premere **OK**.
- 3 Premere **▲ / ▼** per selezionare **Sintonizzazione autom.** e premere **OK**.



Compare un messaggio, quindi premere **◀ / ▶** per selezionare **Sì** e premere **OK**.

- 4 Premere **▶** e **▲ / ▼** per selezionare **DTV**, **DTV e ATV** o **ATV**, se disponibile, quindi evidenziare **Avv.scans.** e premere **OK** per proseguire con la **Sintonizzazione autom.**

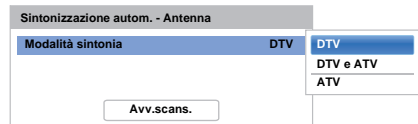

NOTA: Se è stato selezionato **Altro** nel campo **Paese** nel menu **Installazione** e si seleziona una modalità di sintonizzazione diversa da **DTV**, scegliere il sistema di trasmissione ATV ottimale (B/G, I, D/K o L).

Il televisore inizierà la ricerca di tutti i servizi DTV e/o ATV disponibili.

Lasciare che il televisore completi la ricerca.

Al termine della ricerca, nella schermata **Sintonizzazione autom.** verranno visualizzati i servizi trovati.

- 5 Premere **▲ / ▼** per spostarsi nell'elenco per selezionare un canale, quindi premere **OK** per visualizzarlo.

ATV Sintonizzazione Manuale

Sintonizzazione

Il televisore può essere sintonizzato manualmente utilizzando **ATV Sintonizzazione Manuale**. Per esempio, è possibile utilizzare la funzione se il televisore non può essere collegato ad un registratore multimediale/decoder con un cavo SCART, oppure per sintonizzare una emittente su un altro **Sistema**.

Utilizzare ◀/▶ per spostarsi all'interno della schermata e selezionare una qualsiasi delle opzioni di ATV Sintonizzazione manuale. Quindi usare ▲/▼ per regolare le impostazioni.

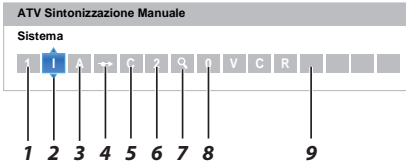

1 Posizione

Numero da premere sul telecomando per sintonizzarsi sul canale.

2 Sistema

Specifico di certe aree.

3 Sistema colore

È stato impostato alla fabbrica su Autom. e deve essere cambiato solo se si incontrano problemi, cioè se viene usato un segnale in ingresso NTSC da una fonte esterna.

4 Salta

Impostare Salta su Acceso (↻) o Spento (↹) per il canale selezionato. Vedere a pagina 24.

5 Classe segn.

Classificazione del canale.

6 Canale

Il numero del canale su cui trasmette l'emittente.

7 Search

Ricerca verso l'alto e verso il basso di un segnale.

8 Sintonia fine manuale

Usata solo se ci sono interferenze o il segnale è debole. Vedere a pagina 84.

9 Emittente

Identificazione dell'emittente. Usare i tasti ▲▼ e ◀▶ per introdurre un massimo di sette caratteri.

Per assegnare una posizione a un ricevitore e a un videoregistratore/registratore DVD, accendere il ricevitore, inserire un film già registrato nel videoregistratore/registratore DVD e premere LETTURA, quindi effettuare la sintonia manuale.

- 1 Nel menu **Sintonizzazione canali**, premere ▼ per selezionare **ATV Sintonizzazione manuale**, quindi premere **OK**.



- 2 Premere ▲/▼ per selezionare la posizione desiderata. Si consiglia di selezionare **Pos. 0** per un registratore multimediale.

Pos.	Canale	Emittente
0	C2	
1	S10	
2	C7	
3	S40	
4	C22	
5	C25	
6	C28	
7	C30	

È possibile che vengano visualizzati numeri di **Canale** diversi.

- 3 Premere **OK** per selezionare. Se il canale selezionato per il videoregistratore/registratore DVD è stato impostato per essere saltato, occorre rimuovere questa impostazione prima di eseguire la memorizzazione.
- 4 Premere ▶ per selezionare **Sistema**, quindi premere ▲/▼ per modificare, se necessario.

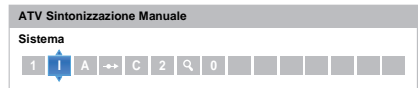

- 5 Quindi, premere ▶ per selezionare **Ricerca**.
- 6 Premere ▲/▼ per avviare la ricerca. Lampeggerà ora il simbolo di ricerca.

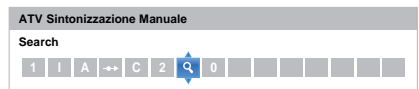

7 Sul televisore verranno ora visualizzati tutti i canali; Se questo non è il proprio registratore multimediale, premere di nuovo ▲ / ▼ per ricominciare la ricerca.

8 Quando viene trovato il segnale del proprio registratore multimediale, premere ► per procedere fino a **Emittente**. Utilizzare ▲▼◀▶ per inserire i caratteri richiesti, per es. **VCR**.

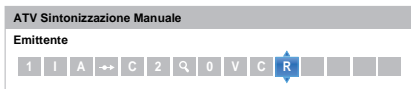

9 Premere **OK** per salvare.

10 Ripetere l'operazione per ciascuna **posizione** da sintonizzare.

11 Alla fine, premere **EXIT**.

NOTA BENE

Se sono noti, in questo televisore si possono immettere direttamente i numeri dei canali desiderati.
 Selezionare la schermata **ATV Sintonizzazione Manuale** al **Punto 3**. Immettere il **Numero di posizione**, il **Sistema**, quindi **C** per i canali standard (terrestri) o **S** per i canali via cavo e infine il numero del **Canale**. Premere **OK** per salvare.

Salta

Per impedire la visione di determinati programmi, la loro posizione può essere saltata.

1 Selezionare **ATV Sintonizzazione Manuale** dal menu **Sintonizzazione canali**.

2 Premere ▲ / ▼ per evidenziare la posizione da saltare, quindi premere **OK**.

ATV Sintonizzazione Manuale		
Pos.	Canale	Emittente
0	C2	
1	S10	
2	C7	
3	S40	
4	C22	
5	C25	
6	C28	
7	C30	

3 Premere ► per selezionare **Salta**.

4 Premere ▲ / ▼ per attivare **Salta** e premere **OK**.

☞ sullo schermo indica una posizione saltata.

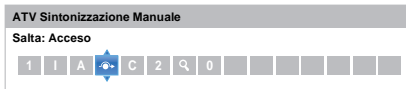

5 Premere **BACK** e ripetere dal **Punto 2** o premere **EXIT**.

Ciascuna posizione deve essere selezionata *individualmente*. Per spegnere la funzione **Salta**, ripetere la procedura per ciascuna posizione.

Le posizioni saltate **non possono** essere selezionate tramite **P^** e **Pv** o mediante i controlli del televisore, ma si **può** continuare ad accedervi mediante i tasti numerici del telecomando.

Posizioni di ordinamento

I canali possono essere spostati e memorizzati nella posizione prescelta.

- 1 Selezionare **ATV Sintonizzazione manuale** dal menu **Sintonizzazione canali**.
- 2 Mentre viene visualizzato l'elenco dei canali, premere ▲ / ▼ per evidenziare la posizione da spostare e premere ►.

Canali		Antenna TV
Linea n.	1/10	
Pos.	Nome	◀ ▶
<input type="checkbox"/> 1	ABC ONE	
<input type="checkbox"/> 2	ABC TWO	
<input type="checkbox"/> 7	ABC THREE	
<input type="checkbox"/> 30	Canale CABC	
<input checked="" type="checkbox"/> 40	ABC NEWS 24	
<input type="checkbox"/> 51	ABCI	
<input type="checkbox"/> 822	AA	
<input type="checkbox"/> 823	AC	

- 3 Premere ▲ / ▼ per spostarsi nell'elenco fino alla posizione preferita. Mentre si esegue questa operazione, tutti gli altri canali si spostano per fare spazio.
- 4 Premere ◀ per salvare lo spostamento.
Ripetere quanto sopra secondo necessità, quindi premere **EXIT**.

DTV Sintonizzazione Manuale

NOTA: Questa funzione varia a seconda delle impostazioni di **Ant/Cavo/Satellite**.

Sintonizzazione manuale

Questa funzione è a disposizione dei tecnici dell'assistenza e può essere utilizzata per l'immissione diretta del canale se è noto il canale multiplex.

- 1 Selezionare **DTV Sintonizzazione Manuale** dal menu **Sintonizzazione canali** e premere **OK**.

Sintonizzazione manuale DTV - Antenna			
	DEBOLE	MEDIO	FORTE
Forza segnale			
Qualità del segnale			
Canale	67		
Frequenza	842,0 MHz		
Larghezza di banda	8 MHz		
Avv.scans.			

- 2 Immettere il numero multiplex con i tasti numerici oppure usare ◀ / ▶ per incrementare o decrementare il numero.
- 3 Evidenziare **Avv.scans.**, quindi premere **OK**. Il televisore ricerca automaticamente il multiplex.

Sintonizzazione manuale DTV - Antenna			
0 Nuovi canali - totale 6			
Nuovo	Pos.	Nome	Tipo
	1	ABC ONE	
	2	ABC TWO	
	7	ABC THREE	
	40	ABC NEWS 24	
	51	ABCI	

Quando viene trovato il multiplex, i canali non ancora presenti nell'elenco dei canali vi vengono aggiunti e le informazioni visualizzate in alto nella schermata vengono aggiornate.

- 4 Ripetere secondo necessità. Premere **EXIT** per chiudere.

Sintonizzazione manuale per DVB-C

Quando **Ant/Cavo/Satellite** è impostato su **Cavo**, **DTV Sintonizzazione Manuale** vengono visualizzate le seguenti voci:

Frequenza: inserire una frequenza specifica per l'esecuzione della scansione

Modulazione: scegliere una delle cinque opzioni di modulazione QAM disponibili

Symbol rate: inserire la velocità di trasmissione (KS/s) per la scansione manuale

Evidenziare **Avv.scans.**, quindi premere **OK**.

Sintonizzazione manuale per DVB-S

Quando **Ant/Cavo/Satellite** è impostato su **Satellite**, **DTV Sintonizzazione Manuale** vengono visualizzate le seguenti voci:

Sintonizzazione manuale DTV - Satellite	
	DEBOLE MEDIO FORTE
Forza segnale	<div style="width: 100%; height: 10px; background-color: gray;"></div>
Qualità del segnale	DEBOLE
Satellite	ASTRA 28.2°E
Transponder	1/83
Frequenza	10714 MHz
Symbol rate	22000 KS/s
Polarizzazione	H
Opzione ricerca	In chiaro
Avv.scans.	

Premere **▲ / ▼** per evidenziare una voce (**Satellite**, **Transponder**, **Frequenza**, **Symbol Rate**, **Polarizzazione** o **Opzione ricerca**) e premere **◀ / ▶** per selezionare l'opzione richiesta.

Evidenziare **Avv.scans.**, quindi premere **OK**.

Impost. DTV

Canali (Antenna/Cavo)

L'ordine dei canali può essere cambiato secondo le proprie preferenze.

- 1 Selezionare **Impost. DTV** dal menu **Installazione** e premere **OK**.
- 2 Premere **▼** per selezionare **Canali**, quindi premere **OK**.

- < Impost. DTV
- Canali**
- Sottotitoli e audio
- Impost. PIN protezione bambini
- PROTEZIONE BAMBINI
- Impostazione ora locale
- Aggorn. dei canali in standby
- Common interface

- 3 Per passare rapidamente a una posizione specifica nell'elenco, è possibile utilizzare uno dei due metodi seguenti.

Canali		Antenna TV
Linea n.	1/10	<div style="width: 100%; height: 10px; background-color: gray;"></div>
Pos.	Nome	
1	ABC ONE	
2	ABC TWO	
7	ABC THREE	
30	Canale CABC	
40	ABC NEWS 24	
51	ABCi	
822	AA	
823	AC	

Salta alla linea n. — Utilizzare i **tasti numerici** (0-9) per inserire il numero della riga che si desidera selezionare, quindi premere **OK**.

È inoltre possibile modificare il numero di posizione di un canale specifico.

Rinumera — Premere il tasto **ROSSO** per rinumerare il canale evidenziato. Modificare il numero canale utilizzando i **tasti numerici** e premere **OK**. Se il numero di posizione immesso è già esistente, verrà visualizzata una finestra di conferma.

Pos.	Nome
1	ABC ONE

Sposta — Premere il tasto **VERDE** per attivare la funzione **Sposta**. Premere ▲ / ▼ per selezionare il canale che si desidera spostare, quindi premere **OK** per inserire un segno di spunta.

Se si desidera spostare più canali contemporaneamente, selezionare un altro canale come illustrato in precedenza. Ripetere secondo necessità.

Dopo avere selezionato tutti i canali desiderati, premere ▲ / ▼ per posizionare il focus nella posizione in cui si desiderano spostare i canali. I canali verranno inseriti al di sopra del canale evidenziato. Premere il tasto **VERDE** per effettuare lo spostamento.

Canali		Antenna TV
Linea n.	1/10	
Pos.	Nome	
<input checked="" type="checkbox"/>	1	ABC ONE
<input type="checkbox"/>	2	ABC TWO
<input type="checkbox"/>	7	ABC THREE
<input type="checkbox"/>	30	Canale CABG
<input type="checkbox"/>	40	ABC NEWS 24
<input type="checkbox"/>	51	ABCI
<input type="checkbox"/>	822	AA
<input type="checkbox"/>	823	AC

Impostazione — Premere il tasto **GIALLO**. Verrà visualizzata una finestra di conferma. Premere ◀/▶ per selezionare **Si**, quindi premere **OK**.

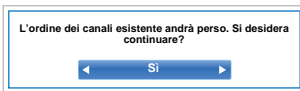

Canali (Satellite)

1 Selezionare **Impost. DTV** dal menu **Installazione** e premere **OK**.

2 Selezionare **Canali** e premere **OK**.

Viene visualizzato l'elenco canali del satellite.

Canali		Satellite TV
Linea n.	1/10	
Pos.	Nome	Satellite
1	DDD	19.2°E
2	AB	19.2°E
3	E	19.2°E
801	BBC	22.5°E
802	BB	22.5°E
803	BA	22.5°E
822	AA	25.6°E
823	AC	25.6°E

3 Per propria comodità, è possibile modificare e ordinare l'elenco canali.

Salta alla linea n. — Premere i **tasti numerici** (0-9) per inserire il numero della riga che si desidera selezionare, quindi premere **OK**.

Salta al satellite — Premere ◀◀ / ▶▶ per saltare al canale successivo su un satellite diverso.

Rinumera — Lo stesso dei canali Antenna/Cavo. Vedere pagina 26.

Sposta — Lo stesso dei canali Antenna/Cavo. Vedere pagina 27.

Impostazione — Premere il tasto **GIALLO**. Verrà visualizzata una finestra di conferma. Premere ◀/▶ per selezionare **Si**, quindi premere **OK**.

Aggiorn. dei canali in standby

Se **Aggiorn. dei canali in standby** è impostato su **Acceso**, quando il televisore è in standby, viene eseguita automaticamente la sintonizzazione digitale.

1 Selezionare **Impost. DTV** dal menu **Installazione** e premere **OK**.

2 Premere ▼ per selezionare **Aggiorn. dei canali in standby**, quindi premere ▶ e ▲ / ▼ per selezionare **Acceso**.

Impostazione del luogo di utilizzo

È possibile selezionare la modalità **Casa** o **Punto vendita**. **Casa** è la modalità consigliata per il normale uso domestico. Selezionare **Punto vendita** se il televisore viene esposto in un negozio, ecc.

1 Selezionare **Luogo** dal menu **Installazione**.

2 Premere ◀/▶ per selezionare **Casa** o **Punto vendita**.

Spegnimento analogico

Questo apparecchio è un televisore **digitale** integrato per consentire l'utilizzo di servizi sia **digitali** sia **analogici**. Tuttavia, è molto probabile che nel prossimo futuro i servizi **analogici** vengano disattivati per dare spazio a nuovi servizi **digitali**.

Questo 'spegnimento' avverrà in più fasi, annunciate con un certo anticipo per la propria zona. Si consiglia di risintonizzare il televisore in ogni fase in modo da garantire la corretta visualizzazione dei servizi **digitali** nuovi ed esistenti.

Controlli generali

Menu rapido

Il **Menu rapido** consente di accedere rapidamente ad alcune opzioni, per esempio **Modalità immagine**, **Dimens. immag.**, **Più info**, **Sleep Timer**, ecc.

Premere **QUICK** per visualizzare il **Menu rapido**, quindi usare ▲ / ▼ per selezionare l'opzione.

Menu rapido	
Intel® WiDi	
Modalità immagine	Standard
Dimens. immag.	Ampla
Più info	
Opzioni canale	
Sleep Timer	
Controllo dispositivo HDMI CEC	
Altoparlanti	Altoparlanti TV
Livello cuffie	30
Informazioni wireless	
Informazioni sulla registrazione	

NOTA: Le voci del **Menu rapido** variano a seconda della modalità attuale.

Esempio di voce del Menu rapido

Modalità	Voce del Menu rapido	Descrizione
Durante la visione di un programma TV o di immagini dall'ingresso esterno	Intel® WiDi	Vedere a pagina 59.
	Modalità immagine	Vedere a pagina 33.
	Dimens. immag.	Vedere a pagina 31.
	Più info	Vedere a pagina 70.
	Opzioni canale	Vedere a pagina 73.
	Sleep Timer	Vedere a pagina 69.
	Controllo dispositivo HDMI CEC	Vedere a pagina 80.
	Altoparlanti	Vedere a pagina 80.
	Livello cuffie	Vedere a pagina 30.
	Informazioni wireless	Vedere a pagina 41.
Finestra singola	Informazioni sulla registrazione	Vedere a pagina 70.
	Colore genere	Vedere a pagina 71.
Durante l'uso dell'EPG	Aggiornamento EPG / Cancella aggiornamento EPG	Vedere a pagina 71.
	Immagine	Vedere a pagina 33.
Media Player USB (Vista singola foto, Presentazione)	Suono	Vedere a pagina 29.
	Durata intervallo	Vedere a pagina 63.
	Ripetere	Vedere a pagina 63.
	Musica di sottofondo	Vedere a pagina 63.
	Elenco riproduzione	Vedere a pagina 63.
	Sleep Timer	Vedere a pagina 69.
	Altoparlanti	Vedere a pagina 80.
	Livello cuffie	Vedere a pagina 30.

Selezione dei canali

Per selezionare un canale, usare i tasti numerici del telecomando.

I canali possono essere selezionati anche usando **P▲** e **P▼**.

Per visualizzare le informazioni su schermo, come il canale, la modalità di ingresso o il segnale stereo/mono, premere **i+**. Premerlo nuovamente per annullare l'operazione.

La visualizzazione dell'ora – solo analogico

La funzione di visualizzazione dell'ora consente di visualizzare sullo schermo del televisore l'ora corrente (l'ora del Televideo).

Premere **Ⓞ/Ⓧ** durante la visione di una normale trasmissione televisiva per vedere la visualizzazione dell'ora trasmessa dall'emittente. L'ora viene visualizzata sullo schermo per circa 5 secondi.

NOTA: In alcuni casi questa visualizzazione potrebbe non essere disponibile.

Trasmissioni stereo e bilingue

Per i programmi DTW

Nel caso delle trasmissioni in stereo o mono bilingue, premere **Ⓞ/Ⓧ** e usare **◀/▶** per selezionare le impostazioni.

Visualizzazione modalità	Premere ▶
Ⓞ Stereo	Stereo → Sinistra → Destra
●○ Mono bilingue	Lingua 1 → Lingua 2 → Bilingue
○ Mono	–
Ⓞ*** Multicanale	–

Nel caso di trasmissioni con più brani audio, premere ripetutamente **Ⓞ/Ⓧ** per cambiare la lingua audio (vedere "Lingue audio" a pagina 74).

Per i programmi ATW

Se vengono trasmessi programmi stereo o bilingue, ogni volta che vengono cambiati i canali sullo schermo appare dopo alcuni secondi la parola **Stereo** o **Bilingue**. Se la trasmissione non è in stereo, viene visualizzata la parola **Mono**.

Stereo... Premere **Ⓞ/Ⓧ** per selezionare **Stereo** o **Mono**.

Bilingue... Le trasmissioni bilingue sono rare. Se vengono trasmesse, viene visualizzata la parola **Bilingue**. Scegliere il numero del programma desiderato e, se appare la parola **Bilingue**, premere **Ⓞ/Ⓧ** per selezionare **Lingua 1**, **Lingua 2** o **Mono**.

Controlli del suono

Controlli del volume ed esclusione audio

Volume

Premere o per regolare il volume.

Esclusione audio

Premere una volta per disattivare l'audio e premerlo di nuovo per annullare l'operazione.

Bilingue

Se un programma o un film viene trasmesso con l'audio in più lingue, la funzione **Bilingue** consente di eseguire la selezione tra le lingue.

- 1 Premere e per evidenziare l'icona **Suono**.
- 2 Premere e per selezionare **Bilingue**, quindi premere e per scegliere tra **Lingua 1** o **Lingua 2**.

< Suono	
Bilanciam.	0
Toni bassi	0
Toni alti	0
Impostazioni audio avanzate	
Liv. Suono	
Controllo di range dinamico	Acceso
Bilingue	Lingua 1
Compensazione del livello del suono	
Altoparlanti TV	Acceso
Livello cuffie	
Descrizione audio	
Uscita audio digitale	

Bilanciam.

- 1 Nel menu **Suono**, premere per selezionare **Bilanciam.**, quindi premere per effettuare il bilanciamento prevalentemente sull'altoparlante destro o sinistro.

Toni bassi, toni alti

- 1 Nel menu **Suono**, premere per selezionare **Toni bassi** o **Toni alti**.
- 2 Premere per modificare l'impostazione.

Enfasi voce

Enfasi voce enfatizza la gamma di frequenze della voce di chi parla, rendendo più facile catturare ciò che dice.

- 1 Nel menu **Impostazioni audio avanzate**, premere per selezionare **Enfasi voce**.
- 2 Premere e per selezionare **Acceso** o **Spento**.

Bass boost dinamico

Bass boost dinamico enfatizza la profondità del suono degli altoparlanti TV. La differenza si noterà soltanto sul suono con bassi potenti.

- 1 Nel menu **Impostazioni audio avanzate**, premere per selezionare **Bass boost dinamico**.
- 2 Premere e per selezionare il livello di espansione dei toni bassi desiderato (**Basso**, **Alto** o **Spento**).

Liv. Suono®

Liv. Suono riduce le differenze nel livello di volume tra i canali. Rimane automaticamente sullo stesso livello di volume al momento del cambio di canale.

- 1 Nel menu **Suono**, premere per selezionare **Liv. Suono**.
- 2 Premere e per selezionare **Acceso** o **Spento**.

Controllo di range dinamico

Questa funzione consente di regolare il livello di compressione audio per alcuni programmi TV digitali (i programmi audio in formato MPEG-1 e MPEG-2 non sono supportati).

- 1 Nel menu **Suono**, premere per selezionare **Controllo di range dinamico**.
- 2 Premere e per selezionare **Acceso** o **Spento**.

Compensazione livello suono

A volte potrebbero verificarsi grandi cambiamenti nel volume a seguito del passaggio da DTV 5.1ch a DTV 2ch, a un canale ATV o a un ingresso esterno. Utilizzando la funzione **Compensazione livello suono**, è possibile ridurre queste differenze di volume.

- 1 Impostare il livello di volume normalmente utilizzato durante la visione di un programma DTV 5.1ch.
- 2 Selezionare un canale DTV 2ch o ATV, oppure un ingresso esterno.
- 3 Nel menu **Suono**, premere ▲ / ▼ per selezionare **Compensazione livello suono** e premere **OK**.
- 4 Premere ▲ / ▼ per selezionare un'opzione, quindi premere ◀ / ▶ per regolare il livello del volume.

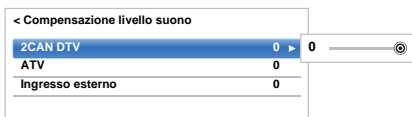

NOTA:

- Le voci disponibili variano a seconda della sorgente di ingresso selezionata. Per esempio, se si sta guardando un programma 2CAN DTV, è disponibile solo **2CAN DTV** mentre le altre due voci sono visualizzate in grigio nel menu. In questo modo, è più facile selezionare l'impostazione più adatta in base alla situazione.
- Durante la visione di un programma DTV 5.1ch, questa funzione non è disponibile.

Attivazione/Disattivazione degli altoparlanti TV

Questa funzione consente di disattivare gli altoparlanti del televisore quando si collega l'impianto audio.

- 1 Nel menu **Suono**, premere ▲ / ▼ per selezionare **Altoparlanti TV**.
- 2 Premere ▶ e ▲ / ▼ per selezionare **Spento**.

Per attivare gli altoparlanti integrati:

Selezionare **Acceso** al punto 2.

Impostazioni cuffie

Questa impostazione consente di impostare l'uscita audio quando si collegano le cuffie.

Collegamento altoparlanti	Cuffie	Altoparlanti
Acceso	Riproduzione audio attiva (◀ ± è disponibile.)	Riproduzione audio non attiva
Spento	Riproduzione audio attiva (è disponibile il menu del livello delle cuffie)	Riproduzione audio attiva (◀ ± è disponibile.)

- 1 Nel menu **Suono**, premere ▲ / ▼ per selezionare **Livello cuffie** e premere **OK**.
- 2 Premere ▲ / ▼ per selezionare **Collegamento altoparlanti** e premere ▶ e ▲ / ▼ per selezionare **Acceso** o **Spento**.

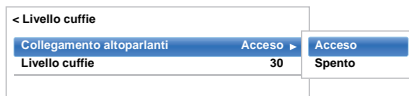

- 3 Se viene selezionato **Spento**, evidenziare **Livello cuffie** e usare ◀ / ▶ per regolare il suono delle cuffie.

Descrizione Audio

La descrizione audio è una traccia audio aggiuntiva, che permette ai non vedenti di comprendere meglio i contenuti. Quando vengono trasmessi programmi con contenuti AD, sulla barra del canale vengono visualizzate le lettere AD.

- 1 Nel menu **Suono**, premere ▲ / ▼ per selezionare **Descrizione Audio** e premere **OK**.
- 2 Premere ▲ / ▼ per selezionare **Descrizione Audio** quindi premere ▶ e ▲ / ▼ per selezionare **Acceso**.

Il tasto **AD** del telecomando può anche essere usato per commutare la funzione **Descrizione Audio** tra **Acceso** e **Spento**.

- 3 Per regolare il volume del suono della descrizione audio sul suono principale, evidenziare **Livello mixing** e premere ◀ / ▶.

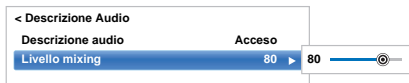

Visualizzazione widescreen

A seconda del tipo di trasmissione effettuata, i programmi possono essere visualizzati in vari formati diversi.

AMPIA

Questa impostazione deve essere usata quando si guardano programmi generati da DVD o videocassette o trasmissioni (ove disponibili) nel formato widescreen 16:9. Poiché esiste più di un formato widescreen (16:9, 14:9, 20:9, ecc.), è possibile che nella parte superiore ed inferiore dello schermo vengano visualizzate delle bande nere.

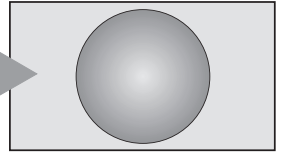

4:3

Usare questa impostazione per vedere le trasmissioni trasmesse effettivamente nel formato 4:3.

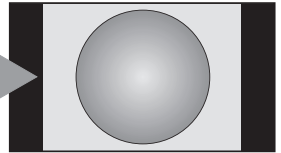

SUPER LIVE

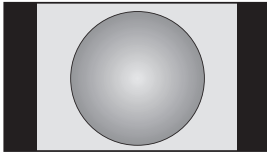

Questa impostazione ingrandisce le immagini 4:3 per adattarle allo schermo stirandole orizzontalmente e verticalmente e mantenendo le migliori proporzioni al centro. Può verificarsi una certa distorsione.

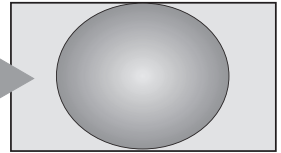

CINEMA

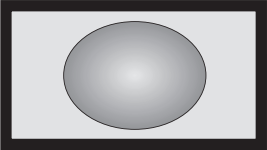

Nel guardare film/programmi su videocassetta nel formato con bande su tutti i lati, questa impostazione elimina o riduce le bande nere su tutti i lati dello schermo effettuando una zoomata d'ingrandimento, producendo immagini senza distorsione.

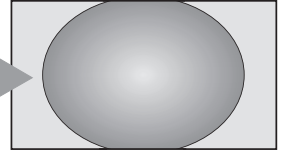

SOTTOTITOLI

Quando nelle trasmissioni con il formato letterbox vengono inclusi i sottotitoli, questa impostazione innalza l'immagine in modo che sia possibile visualizzare l'intero testo.

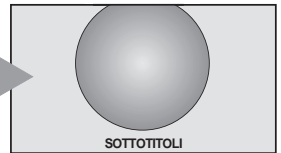

14:9

Questa impostazione deve essere utilizzata quando i programmi ricevuti sono trasmessi nel formato 14:9.

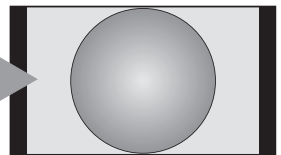

NATIVO

L'immagine verrà visualizzata senza overscan (deformazione del segnale video in ingresso che il televisore applica per ingrandire l'immagine).

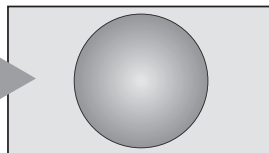

PC NORMALE

L'immagine verrà visualizzata senza overscan (deformazione del segnale video in ingresso che il televisore applica per ingrandire l'immagine). Questa funzione è disponibile solo durante la visione della sorgente del segnale del computer mediante HDMI o terminale del computer.

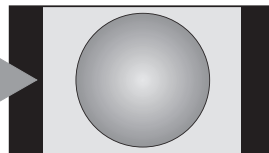

PC WIDE

Selezionando questa impostazione, l'immagine verrà visualizzata senza overscan e banda laterale. Questa funzione è disponibile solo durante la visione della sorgente del segnale del computer mediante HDMI o terminale del computer.

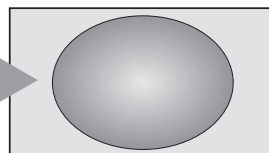

Punto a punto

"Punto a punto" è una modalità di visualizzazione senza proporzionamento. L'immagine viene visualizzata con bande laterali e/o bande in alto e in basso, a seconda del formato del segnale in ingresso (es. sorgente di ingresso VGA).

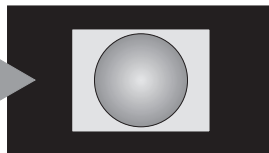

Premere il tasto **[F4]** del telecomando per visualizzare l'elenco dei formati widescreen disponibili.

Premere più volte il tasto per evidenziare il formato desiderato.

La funzione **Menu rapido** può anche essere usata per selezionare **Dimens.immag.**.

Formato AV

Dimens.immag.
Ampia
4:3
Super Live
Cinema
Sottotitoli
14:9
Nativo

Formato PC

Dimens.immag.
PC normale
PC Wide
Punto a punto

Usando le funzioni speciali per cambiare le dimensioni dell'immagine visualizzata (cambiandone ad esempio il rapporto altezza/larghezza) nel caso di spettacoli aperti al pubblico o a fini di lucro, si possono violare le leggi sul copyright.

Controlli dell'immagine

La maggior parte dei controlli e delle funzioni per l'immagine sono disponibili in entrambe le modalità, **digitale e analogica**.

NOTA BENE: Le funzioni non disponibili sono visualizzate in grigio.

Modalità immagine

Questo televisore consente di personalizzare lo stile dell'immagine.

AutoView, **Dinamico**, **Standard**, **Hollywood notte**, **Hollywood giorno**, **Hollywood prof.**, **Punto vendita**, **Gioco** e **PC** sono opzioni preimpostate che influenzano varie funzioni/impostazioni del televisore.

NOTA:

- Dato che la modalità **AutoView** regola automaticamente le impostazioni immagine sulla base delle condizioni di luce ambientali e del contenuto del segnale di ingresso, il **Sensore luminosità automatica** e **Modalità esperta** sono mostrati in grigio quando viene selezionata.
- La modalità **Punto vendita** è disponibile solo quando **Luogo** è impostato su **Punto vendita**.
- La modalità **Gioco** è disponibile in modalità ingresso esterno (diverso da ingresso antenna). Quando si seleziona la modalità **Gioco**, vengono selezionati i formati widescreen idonei.
- La modalità **PC** è disponibile in modalità ingresso RGB/PC o modalità ingresso HDMI.

- 1 Premere  e $\blacktriangle / \blacktriangledown$ per evidenziare l'icona **Immagine** e premere **OK**.
- 2 Premere \blacktriangleright e $\blacktriangle / \blacktriangledown$ per selezionare **Modalità Immagine** e premere **OK**.

< Immagine	
Modalità immagine	Standard \blacktriangleright
Resettaggio	
Retroilluminazione	0
Contrasto	100
Luminosità	0
Colore	0
Tonalità	0
Nitidezza	0
Impostazioni immagine avanzate	
Impostazioni avanzate immagini	
Impostazione display	

- 3 Premere $\blacktriangle / \blacktriangledown$ per selezionare la modalità immagine preferita, quindi premere **OK**.

NOTA: La modalità immagine selezionata viene applicata solo all'ingresso corrente. È possibile selezionare una modalità immagine diversa per ciascun ingresso.

Preferenze per l'immagine

Le impostazioni correnti della modalità immagine possono essere personalizzate in base alle proprie esigenze. Per esempio, mentre si seleziona **"Dinamico"**, se si modificano le voci seguenti, quali **Retroilluminazione**, **Contrasto**, **Luminosità**, **Colore**, **Tonalità**, **Nitidezza** e le **Impostazioni immagine avanzate**, le nuove impostazioni vengono salvate per la modalità immagine **"Dinamico"**.

- 1 Dal menu **Immagine**, premere $\blacktriangle / \blacktriangledown$ per selezionare **Retroilluminazione**, **Contrasto**, **Luminosità**, **Colore**, **Tonalità** o **Nitidezza**, quindi premere **OK**.
- 2 Premere $\blacktriangleleft / \blacktriangleright$ per regolare le impostazioni, quindi premere **OK**.

Resettaggio

Questa funzione determina il ripristino delle impostazioni predefinite per tutte le impostazioni immagine, eccetto **Modalità immagine**.

- 1 Nel menu **Immagine** premere $\blacktriangle / \blacktriangledown$ per selezionare **Reset** e premere **OK**.
- 2 Viene visualizzato un messaggio di conferma. Premere $\blacktriangleleft / \blacktriangleright$ per selezionare **Sì**, quindi premere **OK**.

ColourMaster

Quando **ColourMaster** è impostato su **Acceso**, è possibile utilizzare la funzione *'Regolazione di base dei colori'*.

- 1 Nel menu **Immagine**, premere $\blacktriangle / \blacktriangledown$ per selezionare **Impostazioni immagine avanzate** e premere **OK**.
- 2 Premere \blacktriangledown per selezionare **ColourMaster** e premere \blacktriangleright e $\blacktriangle / \blacktriangledown$ per selezionare **Acceso** o **Spento**.

< Impostazioni immagine avanzate	
ColourMaster	Spento \blacktriangleright
Regolazione di base dei colori	Accesso
Temperatura di colore	Spento
Sensore luminosità automatica	Accesso
Contr. att. retroill.	Alta
Livello Bianco/Nero	Media
Rid. rumore	
Resolution+	Accesso
Modalità Cinema	Alta
Resettaggio	

Regolazione di base dei colori

La funzione **Regolazione di base dei colori** consente di regolare i singoli colori in base alle proprie preferenze personali. Ciò si rivela utile quando si usa una fonte esterna.

- 1 Nel menu **Impostazioni immagine avanzate** premere ▲ / ▼ per selezionare **Regolazione di base dei colori** e premere **OK**.
- 2 Premere ▲ / ▼ per selezionare un'opzione, quindi premere ► per passare alla finestra di regolazione.



- 3 Premere ◀ / ▶ per selezionare **Gradazione**, **Saturazione** o **Luminosità**, quindi premere ▲ / ▼ per regolare le impostazioni in base alle proprie esigenze.



- 4 Premere **BACK** per ritornare al menu precedente. Per tornare alle impostazioni di fabbrica, selezionare **Reset**, quindi premere **OK**.

Temperatura colore

L'opzione **Temperatura colore** aumenta l'aspetto "caldo" o "freddo" dell'immagine, aumentando le tonalità rosse o quelle blu.

- 1 Nel menu **Impostazioni immagine avanzate**, premere ▲ / ▼ per selezionare **Temperatura colore** e premere **OK**.
- 2 Premere ▲ / ▼ per selezionare **Temperatura colore** e premere **OK**.
- 3 Premere ▲ / ▼ per selezionare **Fredda**, **Normale** o **Calda** a seconda delle proprie preferenze e premere **OK**.
- 4 Premere ▲ / ▼ per selezionare **Livello rosso**, **Livello verde** o **Livello blu**, quindi premere ◀ / ▶ per regolare il livello.

NOTA: Per riportare le regolazioni alle impostazioni di fabbrica, selezionare **Reset** e premere **OK**.

Sensore luminosità automatica

Attivando **Sensore luminosità automatica**, il televisore ottimizza automaticamente i livelli di retroilluminazione in base alle condizioni di illuminazione presenti in loco.

- 1 Nel menu **Impostazioni immagine avanzate** premere ▲ / ▼ per selezionare **Sensore luminosità automatica** e premere **OK**.
- 2 Premere ▲ / ▼ per selezionare **Acceso** o **Spento**, quindi premere **OK**.

Contr. att. retroill.

Quando la funzione **Contr. att. retroill.** è attiva, controlla i livelli di retroilluminazione in base alle diverse scene, come immagine in movimento, scena chiara o scena scura.

- 1 Nel menu **Impostazioni immagine avanzate** premere ▲ / ▼ per selezionare **Contr. att. retroill.** e premere **OK**.
- 2 Premere ▲ / ▼ per selezionare **Alto**, **Basso** o **Spento**, quindi premere **OK**.
Alto: Per controllare i livelli di retroilluminazione in base alle diverse scene, come immagine in movimento, scena chiara o scena scura.
Basso: Per controllare i livelli di retroilluminazione per le scene scure.

Livello Bianco/Nero

Livello Bianco/Nero aumenta l'intensità delle aree scure dell'immagine, con conseguente miglioramento della definizione.

- 1 Nel menu **Impostazioni immagine avanzate** premere ▲ / ▼ per selezionare **Livello Bianco/Nero** e premere **OK**.
- 2 Premere ▲ / ▼ per selezionare **Alto**, **Medio**, **Basso** o **Spento**, quindi premere **OK**.

MPEG NR – Rid. rumore

Durante la visione di un DVD, la compressione usata può provocare la distorsione o la quadrettatura di qualche immagine o carattere del testo. Utilizzando la funzione **MPEG NR**, si riduce questo effetto rendendo i bordi più regolari.

- 1 Nel menu **Impostazioni immagine avanzate**, premere ▲ / ▼ per selezionare **Rid. rumore** e premere **OK**.
- 2 Premere ▼ per selezionare **MPEG NR** e premere **OK**.



NOTA: Se la modalità immagine è impostata su **Gioco** o **PC**, questa caratteristica non è disponibile.

- 3 Premere ▲ / ▼ per selezionare **Spento, Bassa, Media** o **Alta** a seconda delle proprie preferenze e premere **OK**.

DNR – Rid. rumore digitale

DNR consente di "ammorbidire" la visualizzazione delle immagini sullo schermo nel caso di segnali deboli, per ridurre l'effetto prodotto dal rumore.

- 1 Selezionare **DNR** dal menu **Rid. rumore**.
- 2 Premere ▲ / ▼ per selezionare **Spento, Bassa, Media, Alta** o **Automatica** e premere **OK**. La differenza può non essere sempre percettibile (per ottenere i migliori risultati usare i parametri d'impostazione più bassi, dato che la qualità dell'immagine può andare perduta con parametri troppo elevati).

NOTA: Se la modalità immagine è impostata su **Gioco** o **PC**, questa caratteristica non è disponibile.

Resolution+

La funzione **Resolution+** consente di regolare i livelli di nitidezza per le impostazioni immagine desiderate.

- 1 Nel menu **Impostazioni immagine avanzate**, premere ▲ / ▼ per selezionare **Resolution+** e premere **OK**.
- 2 Premere ▲ / ▼ per selezionare **Acceso**.

NOTA:

- Questa funzione potrebbe non funzionare correttamente a seconda del contenuto.
- Nell'immagine potrebbe apparire rumore a seconda del dispositivo connesso al televisore (ovvero un dispositivo con una funzione specifica di intensificatore).

Modalità Cinema

Modalità Cinema fornisce un movimento più regolare e un'immagine più nitida.

- 1 Nel menu **Impostazioni immagine avanzate**, premere ▲ / ▼ per selezionare **Modalità Cinema** e premere **OK**.
- 2 Premere ▲ / ▼ per selezionare **Acceso**.

NOTA: Quando **Modalità immagine** è impostata su **Gioco** o **PC**, questa caratteristica è mostrata in grigio e viene automaticamente impostata su **Spento**.

Resettaggio delle impostazioni immagine avanzate

Questa caratteristica consente di resettare le correnti **Impostazioni immagine avanzate** ai valori di fabbrica.

- 1 Nel menu **Impostazioni immagine avanzate**, premere ▲ / ▼ per selezionare **Reset**.
- 2 Premere **OK**.

Impostazioni avanzate immagini

Questa funzione è disponibile quando l'opzione **Modalità immagine** è **Standard, Hollywood giorno, Hollywood notte** o **Hollywood prof.**

Schema Test

Quando il modello test è sullo schermo, si può navigare nei sottomenù **Immagine** e regolare le impostazioni dell'immagine senza rimuoverla. Quando si passa a un menu non **Immagine**, o si chiudono i menu, sarà ripristinato il video normale.

- 1 Nel menu **Immagine**, premere ▲ / ▼ per selezionare **Impostazioni avanzate immagini** e premere **OK**.
- 2 Premere ▲ / ▼ per selezionare **Schema Test** e premere **OK**.
- 3 Premere ▲ / ▼ per selezionare **Acceso**, quindi premere **OK**.

Filtro RGB

Questa funzione abilita individualmente i componenti rosso, verde e blu dell'immagine per consentire una regolazione più precisa di ciascun colore.

- 1 Nel menu **Impostazioni avanzate immagini**, premere ▲ / ▼ per selezionare **Filtro RGB** e premere **OK**.
- 2 Premere ▲ / ▼ per selezionare **Rosso, Verde** o **Blu** per la regolazione e premere **OK**.
- 3 Premere ▲ / ▼ per selezionare **Acceso**, quindi premere **OK**.
- 4 Premere ▲ / ▼ per selezionare **Colore** o **Tonalità**, quindi premere ◀ / ▶ per la regolazione.
- 5 Premere **OK**.

NOTA: Non è possibile disattivare tutti i tre colori simultaneamente.

Colour decoding

Se si vedono DVD con questo televisore, l'opzione di **Colour Decoding** può essere impostata per assicurare la riproduzione colorimetrica.

NOTA: Le modalità che escludono **Automatico (BT.709 e BT.601)** convertono un'uscita irregolare del segnale dal DVD ecc. con colore non corretto allo stato ottimale. Se **BT.709** o **BT.601** sono selezionati con una ricezione di segnale normale, il colore potrebbe non essere visualizzato correttamente. Questa funzione normalmente deve essere impostata su **Automatico**.

- 1 Nel menu **Impostazioni avanzate immagini**, premere ▲ / ▼ per selezionare **Decodifica Colore** e premere **OK**.
- 2 Premere ▲ / ▼ per selezionare **Automatico, BT.709** o **BT.601** e premere **OK**.

Bilanciamento del bianco-Finestra Display

Questa funzione mostra un modello di finestra speciale da utilizzare al momento della regolazione del bilanciamento del bianco con un dispositivo di misurazione.

- 1 Nel menu **Impostazioni avanzate immagini**, premere ▲ / ▼ per selezionare **Bilanciamento del bianco** e premere **OK**.
- 2 Premere ▲ / ▼ per selezionare **Finestra Display**, quindi premere ► e ▲ / ▼ per selezionare **Accesso** e premere **OK**.

Bilanciamento del bianco-Tipo di Settaggio

È possibile scegliere tra due tipi di regolazione di White Balance.

- 1 Nel menu **Impostazioni avanzate immagini**, premere ▲ / ▼ per selezionare **Bilanciamento del bianco** e premere **OK**.
- 2 Premere ▲ / ▼ per selezionare **Tipo di Settaggio**, quindi premere **OK**.
- 3 Premere ◀ / ▶ per selezionare **2P** o **10P** e premere **OK**.

Bilanciamento del bianco-Bilanciamento del bianco 2P

- 1 Premere ▼ per selezionare **Bilanciamento del bianco 2P**, quindi premere **OK**.
- 2 Premere ▲ / ▼ per selezionare **Offset rosso**, **Offset verde**, **Offset blu**, **Guadagno rosso**, **Guadagno verde** o **Guadagno blu**. Sullo schermo apparirà un quadrato bianco.
- 3 Premere ◀ / ▶ per regolare, quindi premere **OK**.

Bilanciamento del bianco-Bilanciamento del bianco 10P

- 1 Premere ▼ per selezionare **Bilanciamento del bianco 10P**.
- 2 Premere ▲ / ▼ per selezionare **IRE**, **Rosso**, **Verde** o **Blu**.
- 3 Premere ◀ / ▶ per regolare, quindi premere **OK**.

NOTA: Le regolazioni effettuate per Rosso/Verde/Blu sono memorizzate separatamente per ciascuna impostazione IRE. (Esistono dieci impostazioni IRE da 10 a 100).

Calibrazione Gamma

Toshiba presenta sistemi di calibrazione delle immagini integrati nei propri televisori LCD. Ora potete approfittare dei vantaggi della gamma calibrata automaticamente e dei livelli di bianco.

Per approfittare di queste funzioni è necessario disporre dell'analizzatore di colore TPA-1 di Toshiba.

- 1 Nel menu **Impostazioni avanzate immagini**, premere ▲ / ▼ per selezionare **Calibrazione Gamma** e premere **OK**.
- 2 Premere ▲ / ▼ per selezionare **Applica Calibrazione**, quindi premere ► e ▲ / ▼ per selezionare **Abilit.** e premere **OK**.
- 3 Premere ▲ / ▼ per selezionare **Calibrazione gamma automatica** e premere **OK**.
- 4 Collegare l'analizzatore di colore USB alla porta USB 1 o USB 2.
- 5 Inserire il valore target e posizionare l'analizzatore di colore USB sul quadrato dello schermo.

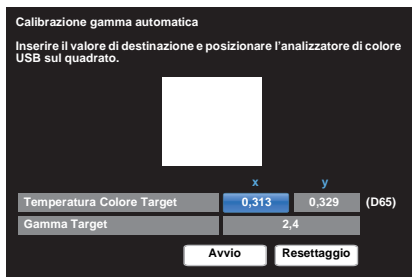

- 6 Evidenziare **Avvio**, quindi premere **OK**.
Auto Gamma Calibration si avvia.
Attendere sinché non si vede sullo schermo "La calibrazione gamma è stata completata." ("La calibrazione Gamma auto è stata completata").

Per tornare alle impostazioni di fabbrica.

- 1 Evidenziare **Reset** e premere **OK**.

Formato automatico (Widescreen)

Quando il televisore riceve un'immagine trasmessa nel formato Widescreen reale e **Formato autom.** è **Acceso**, il programma viene visualizzato automaticamente nel formato Widescreen qualunque sia l'impostazione precedente del televisore.

- 1 Premere  e ▲ / ▼ per evidenziare l'icona **Immagine**.
- 2 Premere ► e ▲ / ▼ per selezionare **Impostazioni Display**, quindi premere **OK**.
- 3 Premere ▲ / ▼ per selezionare **Formato autom.** e premere **OK**.
- 4 Premere ▲ / ▼ per selezionare **Acceso** o **Spento**, quindi premere **OK**.

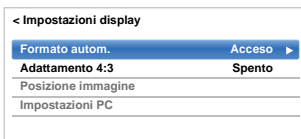

MODIFICA DA 4:3 A 16:9

Quando si attiva **MODIFICA DA 4:3 A 16:9**, il sistema di commutazione delle dimensioni trasforma i programmi 4:3 in immagini a schermo pieno.

- 1 Nel menu **Impostazioni display**, premere ▲ / ▼ per selezionare **MODIFICA DA 4:3 A 16:9**, quindi premere **OK**.
- 2 Premere ▲ / ▼ per selezionare **Acceso** o **Spento**, quindi premere **OK**.

Posizione immagine

La posizione dell'immagine può essere regolata secondo le preferenze personali e ciò si rivela particolarmente utile per gli ingressi esterni.

NOTA: Non è possibile selezionare la funzione **Posizione immagine** in modalità **DTV**.

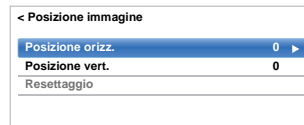

- 1 Nel menu **Impostazioni display**, premere ▲ / ▼ per selezionare **Posizione immagine**, quindi premere **OK**.
- 2 Premere ▲ / ▼ per selezionare un'opzione, quindi premere ◀ / ▶ per regolare le impostazioni e premere **OK**.
Le opzioni disponibili cambiano a seconda del formato widescreen e del segnale in ingresso selezionato.



Per tornare alle impostazioni originali di fabbrica, selezionare **Reset** nel menu **Posizione immagine**, quindi premere **OK**.

Fermo immagine

Questa funzione serve a fermare un'immagine sullo schermo.

- 1 Premere  per fermare un'immagine sullo schermo e premere nuovamente  per annullare l'operazione.

Visualizzazione informazioni HDMI

Quando la funzione **Visualizzazione informazioni HDMI** è impostata su **Acceso** e si sta guardando una sorgente input HDMI, la pressione di  visualizza un banner di informazioni segnale HDMI.

- 1 Nel menu **Opzioni**, premere ▲ / ▼ per selezionare **Visualizzazione informazioni HDMI** e premere **OK**.
- 2 Premere ► e ▲ / ▼ per selezionare **Acceso**.

Le informazioni sul segnale HDMI sono le seguenti:

Risoluzione, tipo scan, Frame Rate, Aspetto, profondità di bit, spazio colore, RGB/YUV, formato Chroma e tipo di contenuto (se disponibile).

Informazioni LAN Wireless

I dispositivi Bluetooth™ e LAN Wireless operano nella stessa gamma di frequenze radio e possono provocare interferenze reciproche. Se si utilizzano dispositivi Bluetooth™ e LAN Wireless contemporaneamente, è possibile che talvolta le prestazioni di rete non siano ottimali o che la connessione di rete si interrompa.

In caso di problemi di questo tipo, spegnere immediatamente o il dispositivo Bluetooth™ o il dispositivo LAN Wireless.

Le prestazioni effettive possono variare, comportando una minore capacità di rete wireless e interessando la velocità di trasferimento dati, il campo e la copertura. Le prestazioni dipendono da molti fattori, condizioni e variabili, compresi la distanza dal punto di accesso, il volume del traffico di rete, i materiali e la struttura dell'edificio, il sistema operativo utilizzato, l'uso di vari prodotti wireless, le interferenze e altre condizioni avverse.

LAN Wireless e salute

I prodotti LAN wireless, come altri dispositivi radio, emettono energia elettromagnetica a radiofrequenza. Il livello di energia emesso dai dispositivi LAN wireless, tuttavia, è molto inferiore all'energia elettromagnetica emessa da dispositivi wireless quali i telefoni cellulari.

Poiché i prodotti LAN Wireless operano nell'ambito delle linee guida degli standard e delle raccomandazioni di sicurezza per le radiofrequenze, TOSHIBA ritiene che la tecnologia LAN Wireless sia sicura per l'uso da parte dei consumatori. Gli standard e le raccomandazioni rispecchiano l'opinione unanime della comunità scientifica e derivano da delibere di commissioni e gruppi di lavoro di scienziati che esaminano e interpretano con costanza la vasta documentazione prodotta dai ricercatori.

In determinate circostanze o ambienti, l'uso della tecnologia LAN Wireless può essere limitato dal proprietario dell'edificio o dai responsabili dell'organizzazione. Tali limitazioni possono essere applicate in un ambiente in cui il rischio di interferenza con altri dispositivi o servizi è percepito o classificato come pericoloso.

In caso di dubbi sulla condotta da adottare per l'uso di dispositivi wireless in un determinato ambiente o organizzazione, si consiglia di chiedere l'autorizzazione a utilizzare il dispositivo LAN Wireless prima di accendere l'apparecchiatura.

Quando si utilizza il televisore in un ambiente LAN wireless:

NOTA:

- Quando Crittografia è impostata su "Nessuno", i dati trasmessi tramite LAN wireless non sono protetti con sicurezza. Utenti non autorizzati potrebbero accedere ai dati e alla rete senza appropriate misure di sicurezza. Selezionare un'impostazione di crittografia dal TV Toshiba e usare una rete sicura per le trasmissioni LAN wireless può aiutare a evitare l'accesso non autorizzato a dati importanti e/o al televisore. Toshiba declina qualsiasi responsabilità e tutti gli eventuali obblighi derivanti da trasmissioni wireless in Internet tramite il TV Toshiba.
- La funzione di tutti gli IEEE802.11 non è supportata.
- La modalità ad-hoc non è supportata.

- Per lo streaming audio e video SD si consiglia di utilizzare IEEE 802.11a o IEEE 802.11n a 5 GHz.
- Per lo streaming video HD si consiglia di utilizzare IEEE 802.11n a 5 GHz.
- Per la codifica di contenuti video in streaming si consiglia di utilizzare una velocità di 20 Mbps o inferiore.
- Si consiglia di non utilizzare 2,4 GHz per lo streaming audio e video.
- La riproduzione di contenuti può interrompersi a causa di varie interferenze dell'ambiente.

Dichiarazione europea

Questo Modulo WLAN integrato può essere utilizzato nei seguenti paesi:

AT	Austria	IS	Islanda
BE	Belgio	LI	Liechtenstein
CH	Svizzera	LT	Lituania
CY	Cipro	LU	Lussemburgo
CZ	Repubblica Ceca	LV	Lettonia
DE	Germania	MT	Malta
DK	Danimarca	NL	Paesi Bassi
ES	Spagna	NO	Norvegia
FI	Finlandia	PL	Polonia
FR	Francia	PT	Portogallo
GB	Regno Unito	SE	Svezia
GR	Grecia	SI	Slovenia
EE	Estonia	SK	Slovacchia
HU	Ungheria	BG	Bulgaria
IT	Italia	RO	Romania
IE	Irlanda	TR	Turchia

- Se il dispositivo sarà utilizzato nella gamma di frequenze da 5,15 GHz a 5,35 GHz, l'utilizzo è limitato agli ambienti interni.
- Se il dispositivo sarà utilizzato per la funzione 802.11 b/g/n nella gamma di frequenze da 2,454 GHz a 2,4835 GHz in Francia, l'utilizzo è limitato agli ambienti interni.
- È necessaria un'autorizzazione generale per utilizzare il dispositivo all'aperto o in ambienti pubblici in Italia.
- L'utilizzo del dispositivo NON È CONSENTITO nell'area geografica entro un raggio di 20 km dal centro di Ny-Alesund in Norvegia.
- Effettuare l'impostazione di sicurezza appropriata LAN wireless quando si usa la LAN wireless per impedire un uso illegale, lo spoofing e l'intercettazione delle comunicazioni.
- Non connettere una LAN wireless direttamente a una rete esterna.
Applicare il punto di accesso LAN wireless con funzioni router o router a banda larga. Effettuare le impostazioni di sicurezza appropriate del router per impedire un uso illegale.
Consultare il manuale del router per l'impostazione di sicurezza.



Configurazione della rete

È possibile selezionare il tipo di rete.

1 Premere  e ▲ / ▼ per evidenziare l'icona **Rete**.

2 Premere ► e ▲ / ▼ per selezionare **Network Setup**, quindi premere **OK**.



3 Premere ▲ / ▼ per selezionare **Tipo di connessione**, quindi premere ► e ▲ / ▼ per selezionare **Con fili** o **Wireless**.

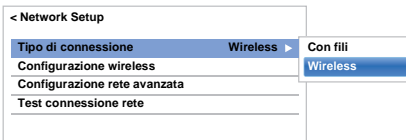

4 Se si seleziona **Con fili**, vedere "Configurazione rete avanzata" a pagina 42.

NOTA: Dopo aver cambiato tra **Wireless** e **Con fili**, spegnere e riaccendere l'alimentazione CA per ripristinare il televisore.

Dopo il cambio di **Wireless** / **Con fili**, la comunicazione potrebbe essere impossibile.

Configurazione wireless

NOTA: Non è garantita la connessione continua del punto di accesso (AP). Mentre si guarda la TV è possibile che la connessione venga interrotta.

Per configurare la connessione wireless sono disponibili 3 modalità:

Impostazione agevole (WPS)

Se il punto di accesso supporta WPS, è possibile utilizzare questa modalità.

- WPS è uno standard del settore progettato per agevolare le connessioni di apparecchiatura LAN wireless e le impostazioni di sicurezza. WPS configurerà automaticamente tutte le impostazioni wireless.

NOTA: Potrebbe non essere possibile configurare la crittografia WEP tramite Configurazione semplice.

Configurazione assistita (basata sulle informazioni di notifica del punto di accesso)

Il nome della rete, l'autenticazione e la crittografia sono determinati in base alle informazioni inviate dal punto di accesso. Si dovrà impostare manualmente la Chiave di sicurezza.

Impostazione manuale (inserimento manuale di tutte le impostazioni)

Impostazione agevole tramite PBC (Push Button Configuration)

1 Nel menu **Rete**, premere ▲ / ▼ per selezionare **Network Setup**, quindi premere **OK**.

2 Premere ▲ / ▼ per selezionare **Configurazione wireless** e premere **OK**.

3 Premere ▲ / ▼ per selezionare **Configurazione semplice** e premere **OK**.

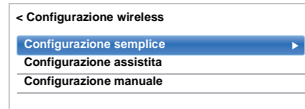

4 Premere ◀ / ▶ per selezionare **PBC**.

5 Premere ▼ per evidenziare **Avv.scans.**, quindi premere **OK**.

6 Seguire le istruzioni a schermo, premere il pulsante appropriato sul proprio punto di accesso.

7 Quando appare una finestra che riporta che la configurazione è completa, premere **OK**.

Impostazione agevole tramite PIN (Personal Identification Number)

1 Nel menu **Rete**, premere ▲ / ▼ per selezionare **Network Setup**, quindi premere **OK**.

2 Premere ▲ / ▼ per selezionare **Configurazione wireless** e premere **OK**.

3 Premere ▲ / ▼ per selezionare **Configurazione semplice** e premere **OK**.

4 Premere ◀ / ▶ per selezionare **PIN**.

5 Premere ▼ per selezionare **Avv.scans.** e premere **OK**.

6 Premere ▲ / ▼ per selezionare il punto di accesso desiderato e premere **OK**.

NOTA: Controllare il nome rete e/o il MAC address sull'etichetta del punto di accesso o nel manuale, quindi selezionare il punto di accesso.

7 Quando appare la finestra del codice PIN, introdurre il PIN visualizzato nel punto di accesso, poi premere **SUCCESS**. per continuare l'impostazione PIN. Quando compare un messaggio che riporta che l'impostazione è completa, premere **OK**.

Per annullare la ricerca del punto di accesso:

Premere **BACK** durante la ricerca del punto di accesso. Compare un messaggio, quindi premere ◀/▶ per selezionare **Si** e premere **OK**.

Configurazione assistita

- 1 Nel menu **Rete**, premere ▲ / ▼ per selezionare **Network Setup**, quindi premere **OK**.
- 2 Premere ▲ / ▼ per selezionare **Configurazione wireless** e premere **OK**.
- 3 Premere ▲ / ▼ per selezionare **Configurazione assistita** e premere **OK**.

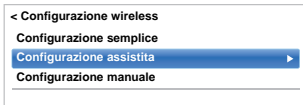

- 4 Premere ▲ / ▼ per selezionare il punto di accesso desiderato e premere **OK**.

NOTA: Controllare l'indirizzo MAC sull'etichetta del punto di accesso o nel manuale, quindi selezionare il punto di accesso.

- 5 Evidenziare la **Chiave di sicurezza**, quindi premere **OK**. Verrà visualizzata la finestra Tastiera software.
- 6 Inserire la chiave di sicurezza utilizzando la Tastiera software (vedere pagina 44). Per salvare l'impostazione, premere il tasto **VERDE**.

NOTA:

- La chiave di sicurezza deve soddisfare i seguenti requisiti:
 - TKIP/AES: 8-63 caratteri ASCII o 64 caratteri esadecimali
 - WEP: 5 o 13 caratteri ASCII oppure 10 o 26 caratteri esadecimali
- Per la crittografia WEP è necessario impostare un solo ID chiave.

- 7 Evidenziare **Fatto**, quindi premere **OK**.

NOTA: Se **Nome rete** non è visualizzato, vedere i punti 3 e 4 in **Configurazione manuale** per impostare **Nome rete** prima di premere **Fatto**.

NOTA: Se si preme **BACK** prima di selezionare **Fatto**, le impostazioni non sono salvate.

Configurazione manuale

- 1 Nel menu **Rete**, premere ▲ / ▼ per selezionare **Network Setup**, quindi premere **OK**.
- 2 Premere ▲ / ▼ per selezionare **Configurazione wireless** e premere **OK**.
- 3 Premere ▲ / ▼ per selezionare **Configurazione manuale** e premere **OK**.
- 4 Premere ▲ / ▼ per selezionare **Nome rete**, quindi premere **OK**. Verrà visualizzata la finestra Tastiera software.
- 5 Inserire il nome rete utilizzando la Tastiera software (vedere pagina 44). Per salvare l'impostazione, premere il tasto **VERDE**.
- 6 Premere ▲ / ▼ per selezionare **Autenticazione**, quindi premere ▶ e ▲ / ▼ per selezionare **Sistema aperto**, **Chiave condivisa**, **WPA-PSK** o **WPA2-PSK**.
- 7 Premere ▲ / ▼ per selezionare **Crittografia**, quindi premere ▶ e ▲ / ▼ per selezionare **Nessuno**, **WEP**, **TKIP** o **AES**.

NOTA:

- Alcuni tipi di crittografia sono compatibili solo con tipi di autenticazione specifici.
 - Se l'autenticazione è Sistema aperto, le uniche opzioni compatibili sono WEP e Nessuna.
 - Se l'autenticazione è Chiave condivisa, l'unica opzione compatibile è WEP.
 - Se l'autenticazione è WPA-PSK o WPA2-PSK, le uniche opzioni compatibili sono TKIP e AES.
- Se viene rilevata una coppia autenticazione/crittografia incompatibile, viene visualizzato un messaggio di avviso e non viene effettuato alcun tentativo di connessione finché l'incompatibilità non viene risolta.
- Per la crittografia WEP è necessario impostare un solo ID chiave.

- 8 Premere ▲ / ▼ per selezionare **Chiave di sicurezza** e premere **OK**.
- 9 Inserire la Chiave di sicurezza utilizzando la Tastiera software (vedere pagina 44). Per salvare l'impostazione, premere il tasto **VERDE**.

NOTA: Questa voce appare in grigio quando per **Crittografia** è selezionata l'opzione **Nessuno**.

10 Evidenziare **Fatto**, quindi premere **OK**.

NOTA: Se per **Crittografia** è selezionata l'opzione **Nessuno**, verrà visualizzato un messaggio. Premere ◀/▶ per selezionare **Si**, quindi premere **OK**.

NOTA: Se si preme **BACK** prima di selezionare **Fatto**, le impostazioni non sono salvate.

Informazioni wireless

È possibile verificare le impostazioni specificate in Configurazione wireless.

1 Premere **QUICK** per aprire il **Menu rapido**.

2 Premere ▲ / ▼ per selezionare **Informazioni wireless** e premere **OK**.

Menu rapido	
Intel® WiDi	
Modalità immagine	Standard
Dimens.immag.	Ampia
Più info	
Opzioni canale	
Sleep Timer	
Controllo dispositivo HDMI CEC	
Altoparlanti	Altoparlanti TV
Livello cuffie	30
Informazioni wireless	
Informazioni sulla registrazione	

3 Quanto il **Tipo di rete** è **Wireless**, verrà visualizzata una finestra informazioni wireless.

NOTA: Premere il tasto **ROSSO** per effettuare la scansione di tutti i punti di accesso.

Voce	Descrizione
Stato	Se il televisore è connesso al punto di accesso, viene visualizzato Connesso . Se il televisore non è connesso al punto di accesso, viene visualizzato Scollegato .
Segnale	Intensità del segnale di connessione al punto di accesso (FORTE/MEDIO/DEBOLE)
Velocità	Collegamento al punto di accesso
Modalità	Modalità operativa (11a, 11b, 11g, 11n)
Nome rete	SSID impostato
Autenticazione	Autenticazione impostata
Crittografia	Crittografia impostata
Chiave di sicurezza	Chiave di sicurezza impostata
Indirizzo AP MAC	L'indirizzo MAC del punto di accesso viene visualizzato quando il televisore è connesso al punto di accesso
Indirizzo MAC TV	Viene visualizzato l'indirizzo MAC del televisore (Wireless).
DHCP	Se il protocollo DHCP è in uso, viene visualizzato Abilit. . Se il protocollo DHCP non è in uso, viene visualizzato Disabilitato .
Indir. IP	Indirizzo IP del televisore
Subnet Mask	Valore della subnet mask
Gateway predefinito	Indirizzo del GATEWAY predefinito
DNS	Indirizzo del DNS

NOTA: Anche se si utilizza un punto di accesso per IEEE 802.11n, quando **Crittografia** è impostata su **WEP** o **TKIP**, il valore Velocità potrebbe essere basso. È consigliabile modificare **Crittografia** impostandola su **AES** (vedere "Configurazione manuale" a pagina 40).

Note sull'ambiente LAN wireless

- La funzione di tutti gli IEEE802.11 non è supportata.
- La modalità ad-hoc non è supportata.
- Per lo streaming audio e video SD si consiglia di utilizzare IEEE 802.11a o IEEE 802.11n a 5 GHz.
- Per lo streaming video HD si consiglia di utilizzare IEEE 802.11n a 5 GHz.
- Per la codifica di contenuti video in streaming si consiglia di utilizzare una velocità di 20 Mbps o inferiore.
- Si consiglia di non utilizzare 2,4 GHz per lo streaming audio e video.
- La riproduzione di contenuti può interrompersi a causa di varie interferenze dell'ambiente.

Configurazione rete avanzata

NOTA:

- Se la funzione DHCP del router collegato al televisore è accesa, è possibile impostare **Auto Setup** su **Acceso** o **Spento**. (Questa funzione di solito deve essere impostata su **Acceso**.)
- Se la funzione DHCP del router è spenta, impostare **Auto Setup** su **Spento**, quindi impostare l'indirizzo IP manualmente.

IP Address Setup

Imp. Auto

- 1 Nel menu **Rete**, premere ▲ / ▼ per selezionare **Network Setup**, quindi premere **OK**.
- 2 Premere ▲ / ▼ per selezionare **Configurazione rete avanzata** e premere **OK**.

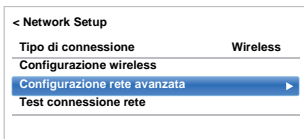

- 3 Premere ▲ / ▼ per selezionare **IP Address Setup** e premere **OK**.

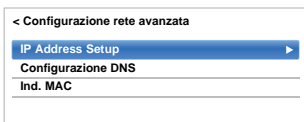

- 4 Evidenziare **Auto Setup**, quindi premere ► e ▲ / ▼ per selezionare **Acceso**.

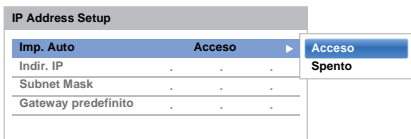

NOTA: Se l'opzione **Auto Setup** è impostata su **Acceso**, le altre opzioni saranno mostrate in grigio.

Configurazione manuale

- 1 Nel menu **Rete**, premere ▲ / ▼ per selezionare **Network Setup**, quindi premere **OK**.
- 2 Premere ▲ / ▼ per selezionare **Configurazione rete avanzata** e premere **OK**.
- 3 Premere ▲ / ▼ per selezionare **IP Address Setup** e premere **OK**.

- 4 Evidenziare **Auto Setup**, quindi premere ► e ▲ / ▼ per selezionare **Spento**.

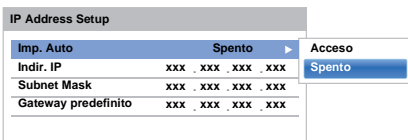

- 5 Premere ▲ / ▼ per selezionare **Indirizzo IP**.

- 6 Premere ◀ / ▶ per evidenziare il campo che si desidera modificare, quindi utilizzare i tasti numerici per inserire l'indirizzo IP. Per salvare l'impostazione, premere **OK**.

NOTA: I valori immessi nel campo IP Address devono essere compresi tra 0 e 255. Dopo avere impostato tutti i numeri del campo, premere **OK** per memorizzare l'intero indirizzo. Se l'intero indirizzo IP non è valido, dopo la pressione del tasto **OK** verrà visualizzato un messaggio di avviso.

- 7 Premere ▲ / ▼ per selezionare **Subnet Mask**, quindi modificarne il valore come per l'indirizzo IP.

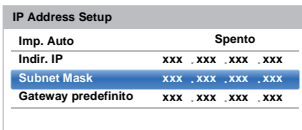

- 8 Premere ▲ / ▼ per selezionare **Gateway predefinito**, quindi modificarne il valore come per indirizzo IP.

NOTA: Se si imposta l'indirizzo IP manualmente, non sarà possibile utilizzare lo stesso indirizzo IP per altri dispositivi. È necessario utilizzare un indirizzo IP privato.

Configurazione DNS

NOTA: Se la funzione DHCP del router collegato al televisore è disattivata, impostare Auto Setup su Spento, quindi impostare l'indirizzo o gli indirizzi DNS manualmente. Queste informazioni devono essere fornite dal proprio fornitore di servizi Internet.

Imp. Auto

- 1 Nel menu **Rete**, premere ▲ / ▼ per selezionare **Network Setup**, quindi premere **OK**.
- 2 Premere ▲ / ▼ per selezionare **Configurazione rete avanzata** e premere **OK**.
- 3 Premere ▲ / ▼ per selezionare **Configurazione DNS** e premere **OK**.
- 4 Premere ▲ / ▼ per evidenziare **Auto Setup**, quindi premere ► e ▲ / ▼ per selezionare **Acceso**.

NOTA: Se l'opzione **Auto Setup** è impostata su **Acceso**, le altre opzioni saranno mostrate in grigio.

Configurazione manuale

- 1 Nel menu **Rete**, premere ▲ / ▼ per selezionare **Network Setup**, quindi premere **OK**.
- 2 Premere ▲ / ▼ per selezionare **Configurazione rete avanzata** e premere **OK**.
- 3 Premere ▲ / ▼ per selezionare **Configurazione DNS** e premere **OK**.
- 4 Premere ▲ / ▼ per selezionare **Auto Setup**, quindi premere ► e ▲ / ▼ per selezionare **Spento**.

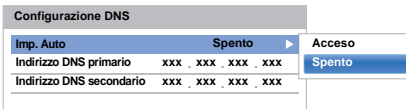

- 5 Premere ▲ / ▼ per selezionare **Indirizzo DNS primario**.
- 6 Premere ◀ / ▶ per evidenziare il campo che si desidera modificare, quindi utilizzare i tasti numerici per inserire l'indirizzo DNS primario. Per salvare l'impostazione, premere **OK**.

NOTA: I valori immessi nel campo DNS Address devono essere compresi tra 0 e 255. Se viene inserito un numero non compatibile e si preme **OK**, il numero presente nel campo verrà resettato al valore precedente.

- 7 Premere ▲ / ▼ per selezionare **Indirizzo DNS secondario**, quindi modificarne il valore come per Indirizzo DNS primario.

Ind. MAC

È possibile visualizzare l'indirizzo MAC fisso per il televisore (Con fili e Wireless).

- 1 Nel menu **Rete**, premere ▲ / ▼ per selezionare **Network Setup**, quindi premere **OK**.
- 2 Premere ▲ / ▼ per selezionare **Configurazione rete avanzata** e premere **OK**.
- 3 Premere ▲ / ▼ per selezionare **MAC Address** e premere **OK**.

Test connessione rete

Questa funzione consente di verificare la connessione a Internet.

- 1 Nel menu **Rete**, premere ▲ / ▼ per selezionare **Network Setup**, quindi premere **OK**.
- 2 Premere ▲ / ▼ per selezionare **Test connessione rete** e premere **OK**.

Verrà visualizzato un messaggio che indicherà il completamento o il mancato completamento della connessione.

NOTA: I risultati del Test connessione rete non garantiscono sempre il funzionamento della connessione.

Per annullare il Test connessione rete:

- 1 Premere **BACK** durante il test.

Utilizzo della tastiera software

Per immettere il testo è possibile utilizzare la tastiera software. La finestra Tastiera software viene visualizzata se si preme **OK** su un campo che accetta l'inserimento caratteri.

Per immettere testo utilizzando la tastiera software:

- 1 Evidenziare il carattere desiderato sulla tastiera software su schermo.
- 2 Premere **OK**.
- 3 Ripetere i passaggi 1 e 2 fino a immettere tutto il testo desiderato.
- 4 Premere il tasto **VERDE** per salvare le impostazioni e tornare alla schermata precedente.

NOTA: Se si preme **BACK**, la finestra Tastiera software viene chiusa senza salvare le modifiche. Il testo rimarrà com'era prima di aprire la tastiera software.

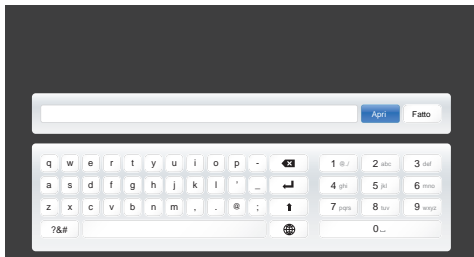

Operazioni di input con il telecomando:

Tasto	Descrizione
OK	Inserisce il carattere selezionato.
0-9	Seleziona un carattere per l'inserimento.
▲▼◀▶	Sposta l'evidenziazione del carattere.
ROSSO	Elimina un carattere a sinistra del cursore.
VERDE	Funziona come "Fatto".
GIALLO	Funziona come il tasto "Shift".
BLU	Visualizza la finestra Guida.
BACK	Chiude la finestra Tastiera software senza salvare le modifiche.

Impostazione dispositivo di rete

Profilo Apps Control

La funzione Apps Toshiba consente di controllare il televisore da un tablet o uno smartphone connesso in rete (la disponibilità dipende dal Paese).

Per utilizzare questa funzione, sono necessarie la **Configurazione di rete** (vedere pagina 39) e la **Configurazione nome periferica** (vedere pagina 45). Il Nome periferica si visualizzerà sulla schermata dell'applicazione Apps (tablet o smartphone)

Rilevamento nuovo dispositivo

- 1 Nel menu **Rete**, premere **▲ / ▼** per selezionare **Impostazione dispositivo di rete**, quindi premere **OK**.
- 2 Premere **▲ / ▼** per selezionare **Impostazioni Controlli Esterni.** e premere **OK**.

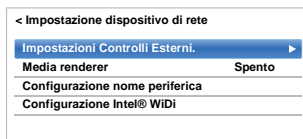

- 3 Premere **▲ / ▼** per selezionare **Profilo Apps Control** e premere **OK**.
- 4 Premere **▲ / ▼** per selezionare **Rilevamento nuovo dispositivo** e premere **▶** e **▲ / ▼** per selezionare **Abilit.**

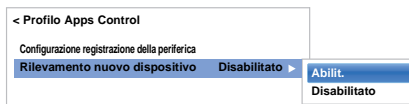

Abbinamento

Per usare Apps, è necessario connettere un tablet o uno smartphone compatibile e questo televisore alla rete domestica ed eseguire l'abbinamento (utilizzando una password a 4 o 8 cifre per autenticare il dispositivo). Fare riferimento al manuale delle Apps per ulteriori dettagli sull'abbinamento.

NOTA:

- L'abbinamento con dispositivi esterni non può essere effettuato quando il televisore è connesso a un punto di accesso LAN wireless non crittografato. Attivare le impostazioni della crittografia per il punto di accesso wireless LAN prima di eseguire l'abbinamento.
- Quando **Attiva controllo** non è impostato su **ACCESO** in **Impostazioni Controlli Esterni.**, le funzioni Apps, compreso l'abbinamento, non possono essere usate.

Configurazione registrazione della periferica

Una volta completata l'autenticazione di un User Name, questo viene memorizzato sul televisore assieme alla password. Il numero massimo di User Name che è possibile memorizzare è 20. È possibile eliminare gli User Name memorizzati sul televisore.

- 1** Nel menu **Rete**, premere ▲ / ▼ per selezionare **Impostazione dispositivo di rete**, quindi premere **OK**.
- 2** Premere ▲ / ▼ per selezionare **Impostazioni Controlli Esterni**, e premere **OK**.
- 3** Premere ▲ / ▼ per selezionare **Profilo Apps Control** e premere **OK**.
- 4** Premere ▲ / ▼ per selezionare **Impost. registraz. dispositivi** e premere **OK**.
Viene visualizzata la schermata **Impost. registraz. dispositivi** e compare l'elenco di **ID dispositivo associato** gestito dal televisore.
- 5** Premere ▲ / ▼ per evidenziare **ID dispositivo associato**.
- 6** Premere ▲ / ▼ per selezionare i tasti **Cancella, Tutti** o **Elimina** e premere **OK**.

NOTA: Quando si registra nuovamente un dispositivo che è stato eliminato dalla lista, la registrazione deve essere eseguita nuovamente.

Controllo accensione TV (Standby attivo)

*Quando il televisore è collegato alla rete domestica tramite una LAN Wireless con il **Controllo accensione TV** in modalità **Abilit.**, il televisore può essere acceso controllandolo da Apps.*

- 1** Nel menu **Opzioni**, premere ▲ / ▼ per selezionare **Gestione alimentazione**, quindi premere **OK**.
- 2** Premere ▲ / ▼ per selezionare **Controllo accensione TV**, quindi premere ► e ▲ / ▼ per selezionare **Abilit.** (Standby attivo).

NOTA:

- A seconda del dispositivo collegato alla rete domestica, l'accensione del televisore potrebbe richiedere tempo.
- A seconda del dispositivo collegato alla rete domestica, questa funzionalità potrebbe non funzionare.
- Se viene eseguita la configurazione Wireless non crittografata, questa funzione non può essere utilizzata.
- Il consumo di energia in modalità Standby attivo è maggiore di quello in modalità Standby normale.
- Dopo essere passati dallo stato di Accensione allo Standby attivo, potrebbe esserci un periodo di più di dieci secondi in cui il funzionamento da un telecomando o da un apparato esterno non viene ricevuto.

Configurazione media renderer

Il televisore può essere configurato come media renderer. Nel funzionamento come media renderer, il televisore visualizza il contenuto fornito da media server.

La selezione dei media è effettuata dal controllore dei media.

Il televisore può riprodurre foto, film o file audio nel funzionamento come media renderer.

- 1** Nel menu **Rete**, premere ▲ / ▼ per selezionare **Impostazione dispositivo di rete**, quindi premere **OK**.
- 2** Premere ▲ / ▼ per selezionare **Media renderer**, quindi premere ► e ▲ / ▼ per selezionare **Acceso**.

Se la richiesta viene dal controller dei media, viene visualizzato un suggerimento e si avvia la funzione media renderer.

Per chiudere Media Renderer:

Premere **EXIT**.

Terminologia

DMS: Server media digitale

DMR: Media renderer digitale

DMC: Controller media digitale

Configurazione nome periferica

Il nome del dispositivo del televisore può essere modificato.

- 1** Nel menu **Rete**, premere ▲ / ▼ per selezionare **Impostazione dispositivo di rete**, quindi premere **OK**.
- 2** Premere ▲ / ▼ per selezionare **Configurazione nome periferica** e premere **OK**.
Verrà visualizzata la schermata **Configurazione nome periferica**.
- 3** Premere ▲ / ▼ per selezionare **Nome periferica**, quindi premere **OK**. Verrà visualizzata la finestra **Tastiera software**.
- 4** Inserire il Nome periferica utilizzando la tastiera software (vedere pagina 44). Per salvare l'impostazione, premere il tasto **VERDE**.

NOTA:

- Il nome del dispositivo può contenere fino a 15 caratteri.
 - Gli unici caratteri utilizzabili per il nome periferica sono i numeri da 0 a 9, il simbolo - e le lettere da A a Z (solo maiuscole).
- 5** Premere ▼ per evidenziare **Fatto**, quindi premere **OK** per salvare l'impostazione.

Funzione di registrazione dell'HDD USB

Questa funzione può essere utilizzata per registrare e riprodurre la programmazione televisiva digitale (la funzione varia in base alla selezione del paese). Leggere le indicazioni che seguono prima di procedere alla registrazione o alla visione di programmi utilizzando la funzione di registrazione dell'HDD USB.

NOTA:

- Per utilizzare questa funzione, è necessario collegare al televisore un HDD USB. Non utilizzare un hub USB.
- Dopo l'operazione di registrazione, potrebbe essere necessario del tempo per l'avvio della registrazione.
- I programmi registrati salvati sull'HDD USB possono essere visti esclusivamente con questo televisore. Non possono essere visti se si collega l'HDD a un altro televisore (compreso lo stesso modello di televisore), PC o altro dispositivo.
- Non è possibile guardare un canale mentre si sta registrando la programmazione di un altro canale.
- Se il tempo di registrazione sull'HDD USB è troppo breve, non sarà possibile salvare dati.
- Non è possibile registrare segnali video in ingresso sull'HDD USB.
- Non tutti i tipi di trasmissioni sono registrabili.
- Dopo aver programmato il televisore per la registrazione del programma digitale, non scollegare la presa dell'alimentazione prima dell'avvio della registrazione. Ciò potrebbe causare un mancato avvio delle registrazioni programmate sebbene l'interruttore di alimentazione sia su "Acceso".
- In caso di mancata registrazione del video o dell'audio provocata da un malfunzionamento del televisore o da una scarsa ricezione, non verrà pagata alcuna somma.
- In caso di un'interruzione di corrente o di scollegamento della presa di alimentazione durante la registrazione programmata, la registrazione non verrà riavviata al momento del ripristino dell'alimentazione.
- Non scollegare la presa di alimentazione quando il LED è acceso.
- Eventuali modifiche alla programmazione da parte del canale televisivo potrebbero influenzare la registrazione programmata.
- La programmazione della registrazione di più programmi consecutivi potrà avere come risultato la mancata registrazione di ciascun programma.
- Un tempo di avvio/chiusura accurato per la registrazione dipende da trasmettitori che mantengano l'indicazione oraria corretta, se questo non si verifica la registrazione avrà esito negativo.

- Alcuni trasmettitori possono controllare se un programma può essere registrato o per quanto tempo è possibile vederlo dopo la registrazione. Il messaggio su schermo "Retention limit expired" (Tempo di conservazione scaduto) significa che il limite di tempo per la visione del programma è trascorso.
- La registrazione programmata non può avvenire se la presa di alimentazione è scollegata.
- Se si scollega la presa di alimentazione durante la registrazione, potrebbe non essere possibile salvare il programma registrato.
- La funzione di registrazione USB HDD non è disponibile in tutti i Paesi.
- Quando l'HDD USB viene formattato, tutti i dati memorizzati sull'HDD vengono eliminati.

Impostazione dell'HDD USB per la registrazione

Per collegare un HDD USB (non in dotazione):

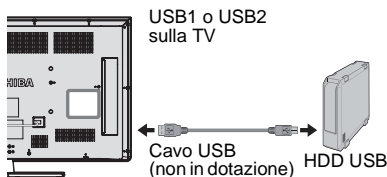

Quando si collega un HDD USB alla porta USB sul televisore, compare un comando.

- 1 Premere ◀/▶ per selezionare **No**, quindi premere **OK**.

NOTA: Non è garantito il funzionamento con tutti gli HDD USB.

Per registrare programmi DTV (Registrazione one-touch)

Per registrare il programma attualmente in visione.

- 1 Premere il tasto **●REC** sul telecomando. Inizia la registrazione del programma attualmente in visione.

Per interrompere la registrazione:

- 1 Premere il tasto **■** (arresto). Compare una finestra di conferma "Arrestare la registrazione?".
- 2 Premere ◀/▶ per selezionare **Si**, quindi premere **OK**. La registrazione viene interrotta.

Come impostare le registrazioni mediante la Guida programma

La registrazione programmata può essere impostata in maniera semplice utilizzando la guida programmi o specificando data e ora di registrazione.

NOTA BENE:

Quando un programma con timer sta per iniziare, viene visualizzata una schermata informativa che offre la possibilità di guardare o annullare il programma. Gli altri canali non sono disponibili durante il programma con timer, a meno che il timer di programmazione non venga annullato.

È possibile creare o modificare i timer dei programmi solo per l'ingresso DTV attualmente sintonizzato.

Utilizzare la Guida programmi per impostare registrazioni future

- 1 Premere **GUIDE** sul telecomando per visualizzare la Guida programma elettronica (EPG).
- 2 Premere **▲▼◀▶** per evidenziare il programma che si intende registrare, quindi premere **OK**.
- 3 Viene visualizzata la schermata **Compila timer**. Premere **▲ / ▼** per selezionare **Tipo di timer**.

Compila timer 10:50 Mar, 26 Apr

Notizie politiche del giorno

2 CABC Channel

11:30 - 12:30 Mar, 26 Apr

Tipo di timer Registrazione

- 4 Premere **▶** e **▲ / ▼** per selezionare **Registrazione** e premere **OK**.
- 5 Premere **▲ / ▼** per evidenziare **Imposta Timer**, quindi premere **OK**.

Cercare e registrare un programma utilizzando Ricerca per genere:

- 1 Premere il tasto **GIALLO** sul telecomando per accedere alla schermata **Ricerca Per Genere**.

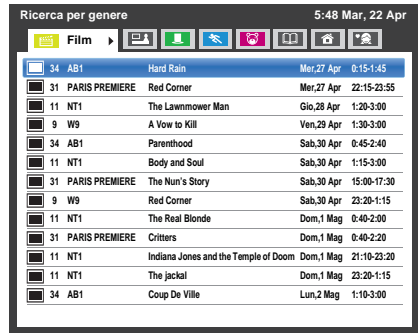

- 2 Premere **◀ / ▶** per selezionare il genere. Vengono quindi visualizzati altri programmi corrispondenti al nuovo genere. Premere **▲ / ▼** per selezionare il programma per il quale si desidera programmare la registrazione.
- 3 Premere **OK**. Viene visualizzata la schermata **Compila timer**. Premere **▲ / ▼** per selezionare **Tipo di timer**.

Compila timer 10:50 Mar, 26 Apr

Notizie politiche del giorno

2 CABC Channel

11:30 - 12:30 Mar, 26 Apr

Tipo di timer Registrazione

- 4 Premere **▶** e **▲ / ▼** per selezionare **Registrazione** e premere **OK**.
- 5 Premere **▲ / ▼** per evidenziare **Imposta Timer**, quindi premere **OK**.

Per programmare il timer:

- 1 Premere il tasto **BLU** sul telecomando.
- 2 Selezionare la colonna non programmata (colonna vuota) e premere **OK**.
Viene visualizzata la schermata **Compila timer**.
Premere **▲ / ▼** per selezionare **Tipo di timer**.

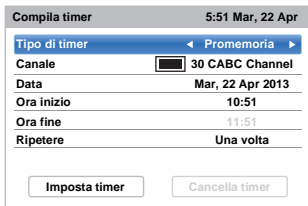

- 3 Premere **▶** e **▲ / ▼** per selezionare **Registrazione** e premere **OK**.
- 4 Premere **▲ / ▼** per scorrere l'elenco e aggiungere i dettagli del programma utilizzando i tasti numerici e **◀ / ▶** per effettuare le selezioni.

- **Canale**
Selezionare il canale che si desidera registrare.
- **Data**
Selezionare la data in cui si desidera far avviare la registrazione.
- **Ora inizio**
Selezionare l'ora di inizio della registrazione.
- **Ora fine**
Selezionare l'ora di fine della registrazione.
- **Ripetere**
Selezionare "Una volta", "Giorno" o "Settimana".

Una volta	Il contenuto selezionato viene registrato una volta.
Giorno	Lo stesso blocco temporale sullo stesso canale viene registrato ogni giorno a partire da quello selezionato.
Settimana	Lo stesso blocco temporale sullo stesso canale viene registrato ogni settimana a partire da quella selezionata.

- 5 Premere **▲ / ▼** per evidenziare **Imposta Timer**, quindi premere **OK**.

Per impostare un programma utilizzando la schermata informativa:

- 1 Premendo **i+** viene visualizzata la schermata informativa, contenente dettagli sul canale e sul programma attualmente visualizzato.

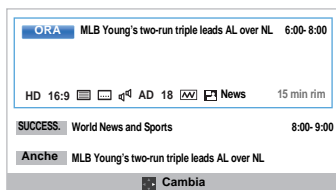

- 2 Premere **▲ / ▼** per selezionare **SUCCESS.**, quindi premere **OK**. Compare il menu **Compila timer**.
Premere **▲ / ▼** per selezionare **Tipo di timer**.

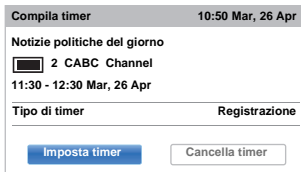

- 3 Premere **▶** e **▲ / ▼** per selezionare **Registrazione** e premere **OK**.
- 4 Premere **▲ / ▼** per evidenziare **Imposta Timer**, quindi premere **OK**.

Per selezionare, modificare o eliminare le informazioni di programmazione

È possibile selezionare, modificare o eliminare le informazioni di programmazione.

- 1 Premere **GUIDE**, quindi premere il tasto **BLU**. Viene visualizzata la schermata **Programmazione Timer**.

Elenco di registrazione

- A seconda delle informazioni dell'emittente, l'ora di messa in onda dei programmi o altre informazioni potrebbero non essere visualizzate correttamente nell'elenco di registrazione.
- Il programma non appare nell'elenco di registrazione subito dopo l'inizio della registrazione, ma viene visualizzato alcuni minuti dopo l'inizio della registrazione.
- Nell'elenco di registrazione possono essere visualizzati fino a 500 programmi.
- Se le impostazioni del canale vengono modificate, il numero di canale digitale o altre informazioni potrebbero non essere visualizzati correttamente nell'elenco di registrazione.
- Poiché l'ora del programma visualizzata è calcolata dalle informazioni effettive di registrazione, potrebbe non corrispondere con l'ora di registrazione sull'HDD USB.

Per controllare un programma:

- 1 Premere **▲ / ▼** sulla schermata **Programmazione timer** per controllare la programmazione.

Per modificare un programma:

- 1 Premere **▲ / ▼** sulla schermata **Programmazione timer** per selezionare il titolo per il quale si desidera modificare la programmazione, quindi premere **OK**. Viene visualizzata la schermata **Compila timer**. Modificare le impostazioni secondo le necessità, seguendo la stessa procedura utilizzata per l'impostazione del programma.

- 2 Premere **▲ / ▼** per evidenziare **Imposta Timer**, quindi premere **OK**.

Per eliminare un programma:

- 1 Premere **▲ / ▼** sulla schermata **Libreria** per selezionare il titolo per il quale si desidera eliminare la programmazione.
- 2 Premere il tasto **ROSSO**. Premere **◀ / ▶** nella finestra di conferma visualizzata per selezionare **Si**, quindi premere **OK**. La programmazione selezionata viene eliminata.

NOTA: È possibile eliminare una programmazione anche selezionando **Cancella timer** dal menu **Compila timer** per ciascun metodo di programmazione.

Per vedere un programma registrato

Per visualizzare la schermata della **Libreria** registrata e selezionare un titolo dall'elenco dei programmi registrati.

- 1 Premere **[R]** ed evidenziare l'icona **Registrazioni**, quindi premere **OK**. Viene visualizzata la schermata **Libreria**.

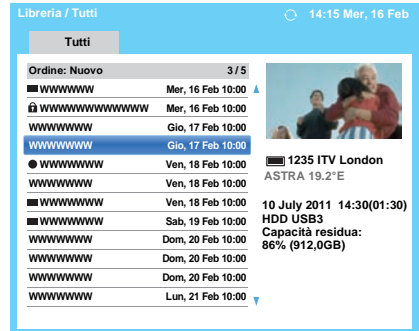

- 2 Premere **▲ / ▼** per selezionare il titolo che si desidera visualizzare. È possibile visualizzare un'anteprima del contenuto selezionato nella relativa schermata.

Per modificare l'ordine in cui i titoli vengono elencati, premere il tasto **BLU**.

- 3 Premere **OK**. Viene avviata la riproduzione. L'icona **●** appare accanto al titolo in corso di registrazione. Quando il titolo in corso di registrazione viene selezionato e si preme **OK**, viene avviata la riproduzione dall'inizio del programma in corso di registrazione.

Operazioni durante la visione

Utilizzando i tasti del telecomando è possibile effettuare le seguenti operazioni.

▶	Per attivare la RIPRODUZIONE	▶▶	Per mandare AVANTI VELOCE
■	Per ARRESTARE	▶▶	Per SALTARE AVANTI
	Per mettere in PAUSA o attivare la riproduzione STEP	◀▶	Per cambiare la posizione di riproduzione
◀◀	Per PASSAGGIO A PRECEDENTE		
◀◀	Per mandare INDIETRO		

Operazioni dalla schermata Libreria

Oltre a visualizzare l'elenco dei titoli registrati nella schermata **Libreria**, è possibile proteggere o cancellare i titoli, oltre a registrarli in Modalità Personale.

Per visualizzare la schermata Libreria:

- 1 Premere  ed evidenziare l'icona **Registrazioni**, quindi premere **OK**. Viene visualizzata la schermata **Libreria**.

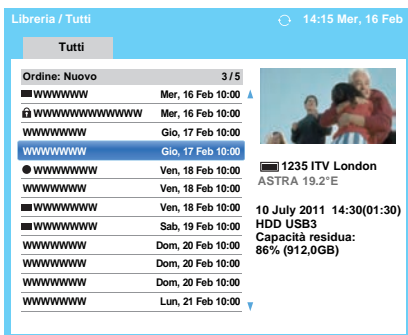



Per applicare o rimuovere la protezione di un programma:



Applicando la protezione a un programma si impedisce che questo venga accidentalmente cancellato.

Selezionare il titolo del programma a cui si desidera applicare la protezione e premere il tasto **VERDE**.  Questa icona appare accanto al titolo e il programma è protetto.

Se Proteggi è impostato su **Accesso** quando il programma viene registrato, l'icona  appare accanto al titolo del programma registrato.

Quando si seleziona un titolo con l'icona  e si preme il tasto **VERDE**, l'icona  scompare e viene rimossa la protezione del programma.

Per raggruppare i programmi registrati

- 1 Premere  /  sulla schermata **Libreria** per selezionare il titolo per il quale si desidera raggruppare la programmazione.

- 2 Premere il tasto **GIALLO**. Verrà visualizzata una finestra di raggruppamento.

Settimana: Raggruppamento dei programmi registrati in base al giorno (Domenica - Sabato)



Genere: Raggruppamento dei programmi registrati in base al genere.

Per modificare il titolo di un programma registrato

- 1 Premere **QUICK** quando viene visualizzata la schermata.
- 2 Premere  per selezionare **Modifica Titolo**, quindi premere **OK**. Verrà visualizzata la finestra **Tastiera software**.

- 3 Immettere il titolo desiderato utilizzando la tastiera software (vedere a pagina 44). Premere il tasto **VERDE** per salvare le impostazioni.

Per cancellare un programma registrato:

- 1 Premere il tasto **ROSSO**. Accanto ai titoli appaiono delle caselle di selezione.
- 2 Premere  /  per selezionare il titolo che si intende eliminare, quindi premere **OK**. Un segno di spunta viene inserito nella casella di selezione.



Per inserire un segno di spunta per tutti i titoli, premere il tasto **GIALLO**.

Per deselezionare tutte le caselle di controllo, premere il tasto **BLU**.

NOTA:

- Non verrà inserito un segno di spunta in corrispondenza di titoli protetti.
- Una volta cancellato un titolo, non è possibile ripristinarlo.

- 3 Premere il tasto **ROSSO**. Selezionare **Sì** nella finestra di conferma, quindi premere **OK**. Tutti i titoli selezionati con segno di spunta verranno cancellati.

Capacità dell'HDD USB

È possibile controllare lo spazio residuo dell'HDD USB mediante **Capacità residua**.



NOTA: La capacità restante è visualizzata a solo scopo indicativo, ma non è garantita.

Impostazione registrazione

È possibile impostare le proprie preferenze per la registrazione.

Per selezionare l'HDD USB e la partizione per la registrazione:

- 1 Premere  e ▲ / ▼ per evidenziare l'icona **Opzioni**.
- 2 Premere ► e ▲ / ▼ per selezionare **Impostazione Registrazione**, quindi premere **OK**.
- 3 Premere ▲ / ▼ per selezionare **Selezione Dispositivo**, quindi premere **OK**. Compare l'elenco di HDD USB e della partizione. Se il PC esegue la partizione dell'HDD USB, vengono visualizzate diverse partizioni.

< Impostazione registrazione	
Selezione dispositivo ►	
Tempo di registr. one-touch	120 minuti
Dimensioni TimeShift	4GB
Tempo margine iniziale	Nessuno
Tempo margine finale	Nessuno
Test dispositivo	
Formatta dispositivo	

- 4 Selezionare l'HDD USB e la partizione su cui si desidera registrare.

Per impostare il tempo di registrazione per la registrazione one-touch:

- 1 Premere  e ▲ / ▼ per evidenziare l'icona **Opzioni**.
- 2 Premere ► e ▲ / ▼ per selezionare **Impostazione Registrazione**, quindi premere **OK**.
- 3 Premere ▲ / ▼ per selezionare **Tempo di registr. one-touch**, quindi premere ► e ▲ / ▼ per selezionare la durata della registrazione.

< Impostazione registrazione		Ora di fine programma
Selezione dispositivo		
Tempo di registr. one-touch	120 minuti ►	30 minuti
Dimensioni TimeShift	4GB	60 minuti
Tempo margine iniziale	Nessuno	90 minuti
Tempo margine finale	Nessuno	120 minuti
Test dispositivo		150 minuti
Formatta dispositivo		180 minuti
		210 minuti
		240 minuti
		270 minuti
		300 minuti
		330 minuti

È possibile impostare l'**Ora di fine programma** con incrementi di 30 minuti, da un minimo di 30 minuti a un massimo di 330 minuti.



Per selezionare la quantità di TimeShift:

- 1 Nella schermata **Impostazione registrazione**, premere ▲ / ▼ per selezionare **Dimensioni TimeShift**.
- 2 Premere ► e ▲ / ▼ per selezionare **512 MB, 1 GB, 2 GB o 4 GB**, quindi premere **OK**.

Per utilizzare la registrazione TimeShift:

La **registrazione con Time Shift** consente di mettere in pausa la diretta TV per un periodo determinato di tempo.

Ad esempio: se ci si allontana dal televisore per un breve periodo, come quando squilla il telefono mentre si guarda la TV, è possibile mettere facilmente in pausa la diretta TV e quando si ritorna continuare a vedere dallo stesso punto lasciato in precedenza.

- 1 Premere  sul telecomando durante la visione del programma **DTV**.
La schermata passa a un fermo immagine e la registrazione inizia automaticamente.
Il tempo di registrazione viene scelto da **Dimensioni TimeShift**. Se la dimensione del file TimeShift raggiunge il limite impostato, allora il televisore continua a restare in pausa, ma il buffer di registrazione viene ripristinato al punto iniziale.
- 2 Premere ► (play).
La visione riprenderà dal punto in cui il programma era stato messo in pausa.
- 3 Premere  (arresto) per interrompere la registrazione.

Per impostare il tempo di margine per l'ora inizio e l'ora fine della registrazione programmata:

- 1 Nella schermata **Impostazione registrazione**, premere ▲ / ▼ per selezionare **Tempo margine iniziale**.
- 2 Premere ◀ / ▶ per selezionare una durata.
È possibile selezionare tra **Nessuno**, 3 minuti, 5 minuti, 10 minuti, 15 minuti, 30 minuti e 45 minuti.
La registrazione si avvierà in base al numero di minuti precedenti all'ora di avvio della registrazione.
- 3 Premere ▲ / ▼ per selezionare **Tempo margine finale**.
- 4 Premere ◀ / ▶ per selezionare una durata.

È possibile selezionare tra **Nessuno**, 3 minuti, 5 minuti, 10 minuti, 15 minuti, 30 minuti e 45 minuti.

La registrazione terminerà all'ora di fine registrazione più il numero selezionato di minuti.

Per effettuare un test di funzionamento dell'HDD USB:

- 1 Nella schermata **Impostazione registrazione** premere ▲ / ▼ per selezionare **Test Dispositivo**, quindi premere **OK**.

Si avvierà il test di funzionamento dell'HDD USB. Attendere il termine del test.

NOTA: I risultati del test sul dispositivo sono a solo scopo indicativo. Il dispositivo potrebbe non funzionare come mostrato nei risultati.

Per formattare un HDD USB:

- 1 Nella schermata **Impostazione registrazione** premere ▲ / ▼ per selezionare **Test Dispositivo**, quindi premere **OK**.

- 2 Premere ◀ / ▶ per selezionare **Si** nella finestra di conferma che appare e premere **OK**. La formattazione si avvia. Attendere il termine della formattazione.

NOTA:

- Se l'HDD USB è stato diviso in diverse partizioni tramite PC e sulla schermata **Elenco dispositivi** compaiono più partizioni, premere ▲ / ▼ per selezionare la partizione che si desidera formattare.
- Se l'HDD USB (o partizione) viene formattato, tutti i dati archiviati sull'HDD USB (o sulla partizione) saranno eliminati.

Priorità di programmazione

Se i blocchi temporali programmati sono vicini tra di loro e vi è più di un minuto tra la fine del primo programma e l'inizio di quello successivo, la registrazione programmata avverrà correttamente.

- Quando si impostano il **Tempo margine iniziale** e il **Tempo margine finale** (vedere a pagina 51), l'ora inizio e l'ora fine corrisponderanno alla durata più i minuti aggiuntivi.

Se gli orari di programmazione si sovrappongono, verrà data priorità alla registrazione programmata che inizia per prima. Al termine della prima registrazione programmata, si passerà alla registrazione programmata successiva. A questo punto, a seconda di quanto gli orari di programmazione si sovrappongano, la sezione iniziale della registrazione programmata successiva potrebbe non essere registrata.

Utilizzo del servizio Cloud TV

Portale universale Toshiba per contenuti e servizi internet (i servizi dipendono dal Paese).

NOTA: Prima di utilizzare questa funzione, è necessario configurare una rete domestica (vedere a pagina 12).

- 1 Premere . Verrà visualizzata la schermata di menu del servizio Cloud TV.
- 2 Premere ▲▼◀▶ per selezionare un servizio Cloud TV, quindi premere **OK**. Per le operazioni del servizio Cloud TV, fare riferimento alla Guida sul Cloud.

Utilizzo del browser web

Il browser web di questo televisore permette di esplorare tutto ciò che il web può offrire. Oltre ad accedere a popolari siti, è possibile cercare ed esplorare i propri siti preferiti.



NOTA:

- Alcuni servizi potrebbero non essere attualmente disponibili nella vostra zona.
- Per l'utilizzo di alcuni servizi potrebbero essere necessari registrazione o login.
- I servizi Internet forniti da terzi e non da Toshiba possono essere modificati o interrotti in qualsiasi momento e possono essere soggetti a restrizioni definite dal provider dei servizi Internet. Toshiba non fornisce alcuna garanzia, rappresentanza o assicurazione in merito al contenuto, alla disponibilità o alla funzionalità di contenuti o servizi forniti da terzi. L'uso di servizi Internet forniti da terzi può richiedere la creazione di un account separato tramite un computer dotato di accesso a Internet e/o il pagamento di una somma una tantum/ricorrente e di un abbonamento.
- Non tutti i servizi di terzi possono essere disponibili o compatibili con questo prodotto. Per sfruttare al meglio tutte le funzionalità descritte per questo prodotto, possono essere necessari dispositivi completamente compatibili.
 - non supporta tecnologie dipendenti da piattaforma come Active X.
 - supporta solo plug-in preinstallati.
 - potrebbero non supportare formati di media diversi dai seguenti: JPEG/PNG/GIF.
 - utilizza un singolo font integrato. Qualche parte di testo potrebbe non essere visualizzato come previsto.
 - non supporta il download di file o tipi di carattere.
 - è un browser TV. Può funzionare in modo diverso da browser PC.
 - non supporta la protezione bambini o il blocco di contenuti, ed è responsabilità dell'utente monitorare l'utilizzo del browser da parte di minori.
- Alcune pagine potrebbero non essere visualizzate correttamente o potrebbero essere visualizzate in modo diverso su dispositivi diversi.

- Alcuni servizi potrebbero non essere disponibili nella vostra zona.



Per utilizzare il browser web

NOTA: Si può cambiare la modalità del mouse (Emulazione o Navigazione mouse) premendo il pulsante **VERDE** sul telecomando quando è aperta la schermata dei contenuti web.

- 1 Premere  sul telecomando e selezionare l'icona Internet per aprire il browser web.
- 2 Premere  per selezionare la barra degli indirizzi URL, quindi premere **OK**.
- 3 Immettere l'indirizzo URL desiderato utilizzando la Tastiera software (pagina 44).
Premere il tasto **VERDE** sul telecomando.
- 4 Diviene quindi possibile navigare nei siti web sulla TV, utilizzando i tasti  sul telecomando.



Per aggiungere siti preferiti

Aggiungendo i siti frequentati più spesso ai Preferiti, è possibile visitarli facilmente. È possibile leggere gli indirizzi dei siti che sono stati visitati precedentemente.

- 1 Premere  sul telecomando e selezionare l'icona Internet per aprire il browser web.
- 2 Immettere l'indirizzo URL desiderato utilizzando la Tastiera software (pagina 44).
- 3 Premere  per scorrere fino alla STELLA dei Preferiti negli Strumenti, quindi premere **OK**.
- 4 Premere **OK** per salvare il sito desiderato nei propri Preferiti.
- 5 Premere **BACK** sul telecomando per ritornare alla navigazione nel sito.
È possibile premere il tasto **VERDE** sul telecomando per visualizzare tutti i Preferiti sotto forma di miniature.

NOTA: Il sito web desiderato viene evidenziato e visualizzato nella riga più in alto con l'icona +. L'icona + diventa un'icona di pagina dopo che il sito web è stato memorizzato nei Preferiti.

Per esplorare i siti preferiti

- 1 Premere  sul telecomando e selezionare l'icona Internet per aprire il browser web.
- 2 Usare  per selezionare la STELLA dei Preferiti, quindi premere **OK**.
- 3 Selezionare la voce o la cartella per spostarsi all'indirizzo URL desiderato, quindi premere **OK**.
- 4 Diviene quindi possibile navigare nei siti web sulla TV, utilizzando  sul telecomando.

Funzione PIP (immagine nell'immagine)

Durante la visualizzazione del browser web, è possibile visualizzare i programmi attualmente in onda o le immagini provenienti da ingressi esterni in una finestra PIP (finestra secondaria).

- 1 Premere il tasto **ROSSO** mentre si visualizza la pagina del browser web.
Nella finestra PIP verrà visualizzato il programma attualmente in onda o le immagini provenienti da ingressi esterni.

NOTA:

- È possibile stabilire la posizione della finestra PIP e se essa debba essere visualizzata o meno dalle impostazioni del browser web.
- Non è possibile usare i tasti **P▲** e **P▼** durante la visualizzazione della finestra PIP.

Per interrompere la visualizzazione della finestra PIP:

Premere il tasto **ROSSO** mentre è visualizzata la finestra PIP.

Utilizzo di Skype

I televisori Skype Ready Toshiba portano la famiglia e gli amici più vicini a casa tua. La funzione Skype sul televisore Toshiba consente di condividere momenti speciali, anche a distanza.

Prima dell'utilizzo di Skype - Preparazione

- Collegare la videocamera HD FREETALK: TALK-7291 al terminale USB del televisore. Non utilizzare un hub USB.
Per una videocamera TV Toshiba con funzionalità Skype, visitare il seguente sito web: <http://shop.skype.com>
- Sistemare la videocamera HD sul lato superiore della TV, assicurandosi che sia al centro.
- Connettersi alla rete.

NOTA:

- La videocamera HD è venduta separatamente.
- Non collegare una videocamera diversa dalla videocamera HD consigliata.
- L'utilizzo di una rete wireless può determinare una qualità non ottimale della chiamata.
- Alcune delle funzioni disponibili su altre versioni di Skype non sono disponibili sul televisore.
- Quando si utilizza Skype, alcune funzioni del televisore non saranno disponibili.
- Le impostazioni audio passano in modalità Skype.
- Se non è possibile sentire la persona con la quale si sta parlando, controllare il volume della TV.
- Se si utilizza l'uscita ottica digitale o l'uscita analogica e si è effettuato l'accesso, la suoneria potrebbe non suonare.
- Il livello del volume su Skype potrebbe differire da quello di altre funzionalità sulla TV.
- Quando la funzione Ripristina TV è utilizzata dal Menu del televisore, le informazioni Skype sono reimpostate alle impostazioni predefinite di fabbrica.
- Le schermate utilizzate nel presente manuale potrebbero differire da quelle del Menu del televisore, Skype verrà ripristinato alle impostazioni predefinite.



Nessuna chiamata di emergenza con Skype

Skype non può essere utilizzato per chiamate di emergenza.

Come iniziare

- 1 Premere sul telecomando.
- 2 Premere per selezionare l'icona **Skype**, quindi premere **OK**.

Appare la schermata "Benvenuto in Skype."

Benvenuto in Skype.

Nome Skype

Password

Accedi all'avvio di Skype

Avvia Skype all'accensione del televisore

Accedi **Crea account**

È possibile selezionare un nome Skype dal menu a tendina del Nome Skype.

- 3 Selezionare **Accedi** o **Crea Account**.

Per creare un nuovo account:

Se non si dispone già di un account Skype, è possibile crearne uno nuovo dal proprio televisore:

- 1 Selezionare **Crea account** nella schermata **Benvenuto in Skype.** e premere **OK**.

Crea nuovo account Skype

Nome compl.

Nome Skype

Password

Ripeti password

E-mail

Sì, inviami notizie su Skype e offerte speciali. Ho letto e accettato.

le condizioni d'uso di Skype

l'informativa sulla privacy di Skype

Accetto, crea l'account **Cancella**

Crea nuovo account Skype

Nome compl.

Nome Skype

- 2** Inserire i propri **Nome Compl., Nome Skype, Password, Ripeti password** e **E-mail**.
 - Se si desidera ricevere le notizie di Skype e offerte speciali, spuntare la casella di selezione. Skype informerà gli utenti su nuovi prodotti, caratteristiche e offerte speciali via email.
- 3** Selezionare **"Accetto, crea un account"** e premere **OK**.
- 4** Ora sarà possibile effettuare l'accesso al nuovo account.

NOTA:

- Assicurarsi di aver immesso correttamente l'indirizzo e-mail. È necessario in caso di smarrimento o qualora si dimentichi la password.
- In caso si dimentichi la password, visitare skype.com per recuperarla.
- Se viene visualizzato un messaggio che informa che il nome Skype immesso è già registrato, si prega di scegliere un nome diverso.

Per accedere a Skype:

Se si dispone di un account Skype, effettuare l'accesso a Skype nella schermata **Benvenuto in Skype**.

- 1** Immettere i propri **Nome Skype** e **Password**.
- 2** Selezionare **Accedi** e premere **OK**.
 - Se viene spuntato **"Accedi all'avvio di Skype"**, si accederà automaticamente all'account quando si lancia Skype dal menu.
 - Se viene spuntata **"Avvia Skype all'accensione del televisore"**, si accederà automaticamente all'account quando si accende la TV. Entrambe queste opzioni possono essere selezionate insieme.

Funzionamento di base

Premere **▲ / ▼** per selezionare una scheda (Contatti/ Persone, Recenti, Impostazioni). Premere **►** e **▲ / ▼** per selezionare un contatto dall'elenco. L'elenco dei contatti conterrà le seguenti informazioni: Nome di contatto/Stato attuale online/Immagine profilo/Messaggio di stato

Immagine del profilo, stato, Nome Skype. Messaggio di stato e credito Skype disponibile.

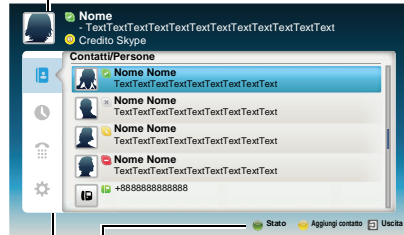

Scheda

- Stato: Modificare il proprio stato di disponibilità
 - Aggiungi contatto: Aggiungi un account Skype o numero di telefono
- EXIT:** Torna alla schermata precedente. Se ci si trova nella lista contatti, il tasto **EXIT** chiuderà l'applicazione Skype senza disconnettersi.

Lo stato attuale di ciascuno dei contatti è illustrato di seguito:

- : Online
- : Non in linea
- : Occupato
- : Assente
- : Numero di telefono
- : Offline con messaggistica vocale o inoltro chiamate abilitato

Contatti/Persone

Premere **▲ / ▼** per selezionare la scheda **Contatti/ Persone**. Premere **►** e **▲ / ▼** per selezionare un contatto.

Quando si seleziona **OK** per ciascun contatto, saranno visualizzate le seguenti funzioni:

Nessun utente bloccato

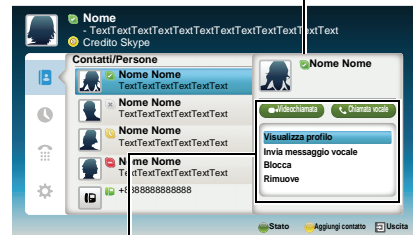
**Avvia Chiamata vocale**
Avvia videochiamata

- Visualizza profilo - Consente di visualizzare il profilo del contatto (inclusi nome Skype, nome compl., data di nascita, sesso, luogo, numero di cellulare ed e-mail).
- Invia messaggio vocale - Consente di inviare un messaggio vocale a un contatto
- Blocca - Blocca/sblocca un contatto
- Rimuove - Rimuove un contatto dalla lista

Videochiamata o Chiamata vocale

Alla pressione di **▲▼◀▶** per selezione **Videochiamata** o **Chiamata vocale**, la schermata visualizzerà la chiamata come mostrato di seguito.

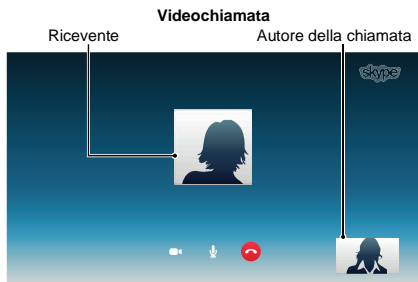

Chiamata vocale

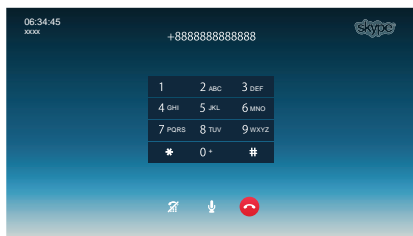

Di seguito sono mostrate tutte le icone della finestra di conversazione.

- Avvia video
- Arresta video
- Riprendi la chiamata
- Attiva il mic della webcam
- Disattiva il microfono della webcam
- Video a dimensioni normali
- Video a schermo intero
- Attiva tastiera
- Termina (chiude la chiamata)

Chiamate di gruppo

Utilizzando il proprio televisore Toshiba, è possibile partecipare a chiamate vocali di gruppo e videochiamate su Skype. Tuttavia, è possibile soltanto inviare e ricevere audio durante queste chiamate.

NOTA: È necessario ricevere un invito a una chiamata di gruppo, non è possibile avviarla dal televisore.

Chiamata in ingresso

Le chiamate in ingresso su Skype saranno visualizzate nell'angolo in basso a destra dello schermo TV. Sarà inoltre possibile udire una suoneria regolabile tramite i tasti **VOLUME** sul telecomando.

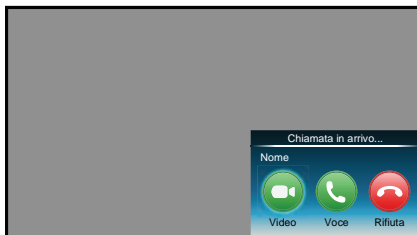

Quando si riceve una chiamata in ingresso, vengono presentate tre opzioni:

- **Video** : Risposta con videochiamata.
- **Voce** : Risposta con chiamata vocale.
- **Rifiuta** : Rifiuta la chiamata in ingresso.

NOTA: Se altre applicazioni sono attive o in corso di registrazione, si riceverà una "notifica di chiamata in ingresso" finché l'applicazione o registrazione non si sarà arrestata.

Stato

Alla pressione del tasto **VERDE** apparirà la finestra di modifica stato, mostrata di seguito. È possibile modificare lo stato premendo **▲ / ▼** e **OK**. Premere **BACK** per uscire.

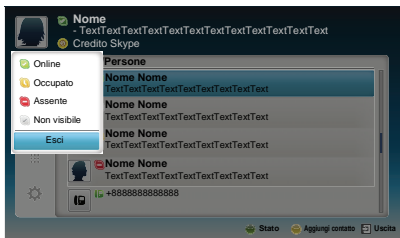

Aggiungi contatto

È possibile aggiungere contatti alla lista dei contatti.

Quando si preme il tasto **GIALLO** sul telecomando, compare sullo schermo la finestra del menu **Aggiungi tipo di contatto**.

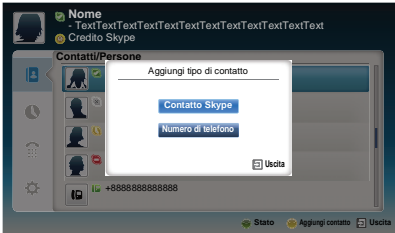

Sono supportate due sottofunzioni.

Premere ▲ / ▼ per selezionare **Contatto Skype** o **Numero di telefono** e premere **OK**.

- **Contatto Skype**

Immettere il nome Skype della persona che si sta cercando. Il risultato della ricerca compare dopo aver ricevuto la risposta dal server Skype.

- **Numero di telefono**

È possibile immettere anche un numero di telefono nella finestra di ricerca.

Risultati della ricerca contatti



È possibile inviare una richiesta di contatto a un utente visualizzato nei risultati di ricerca. Premere ▲ / ▼ per selezionare una persona, quindi premere **OK**.

Notifica di richiesta di autorizzazione

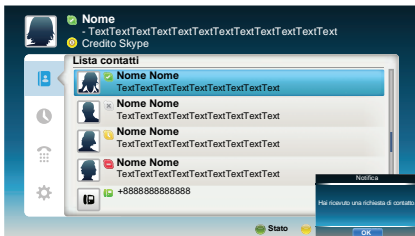

Quando si riceve una richiesta di contatto, verrà visualizzato un menu a comparsa con l'opzione di scegliere tra **Accetta**, **Blocca** o **Rifiuta** la richiesta.

Premere ▲ / ▼ per selezionare, quindi premere **OK**.



Premere il tasto ◀ / ▶ per selezionare, quindi premere **OK**.



Recenti

È possibile visualizzare una lista di eventi passati in "Recenti".

Premere ▲ / ▼ per selezionare la scheda **Recenti**.

Premere ▶ e ▲ / ▼ per selezionare un elemento e premere **OK**.

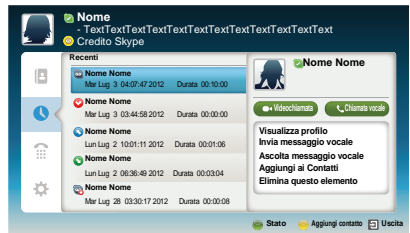

Premere ◀ / ▶ per selezionare **Videochiamata** o **Chiamata vocale**.

Ciascuna chiamata presenta un'icona. Il significato di ciascuna icona è il seguente:

Icone	Descrizione
	Chiamata in ingresso
	Chiamata in uscita
	Chiamata persa
	Messaggio vocale non letto
	Messaggio vocale

Compos.

È possibile chiamare cellulari e telefoni fissi da questa schermata.

Premere ▲ / ▼ per selezionare la scheda **Compos.**.
 Premere ► e ▲ / ▼ per navigare in questa schermata.

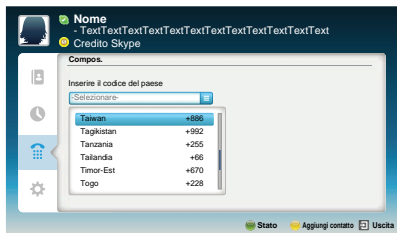

Selezionare prima il paese o la regione, poi immettere il numero di telefono con il codice di zona. Sarà necessario disporre di un Credito Skype sul proprio account per chiamare cellulari o telefoni fissi tramite Skype. Le chiamate di emergenza su Skype non sono supportate.

Impostazioni

Premere ▲ / ▼ per selezionare la scheda **Opzioni**, quindi premere **OK**.

Verrà visualizzata la finestra delle impostazioni.

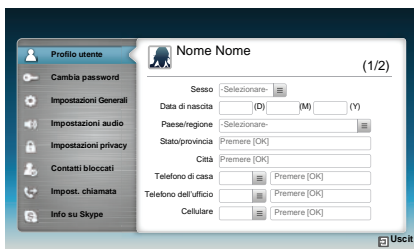

È possibile modificare le seguenti impostazioni:

- **Profilo utente**
 Aggiungere o modificare dati personali, per es. data di nascita, paese/regione o numero di telefono.
- **Cambia password**
 È possibile modificare la password immettendo la password esistente e una nuova password due volte.
- **Impostazioni Generali**
 Selezionare se Skype deve avviarsi automaticamente all'accensione del televisore.
- **Impostazioni audio**
 Regolare il volume degli altoparlanti/della suoneria manualmente.
 Il volume degli altoparlanti sarà diverso su Skype rispetto al normale livello di volume della TV. La gamma di volume dell'altoparlante è 0 - 100 % con 1 passaggio e il volume della suoneria è 0 - 100 % con 25 passaggi.
- **Impostazioni privacy**
 Impostare da chi consentire la ricezione di chiamate, selezionando Chiunque o Solo persone nel mio Elenco contatti.
- **Contatti bloccati**
 Se non si desidera essere contattati da qualcuno, è sufficiente bloccare il contatto immettendo il suo nome Skype o numero di telefono da questo menu. I contatti bloccati vengono visualizzati in questa finestra.
- **Impost. chiamata**
 Se non si è effettuato l'accesso a Skype, è possibile inoltrare le chiamate in ingresso su un altro numero di telefono o scegliere di accettare messaggi vocali. Tuttavia, sarà necessario disporre di Credito Skype per attivare questa funzione.
- **Info su Skype**
 Visualizza informazioni su Skype.

Utilizzo di Hybrid TV Standard (se disponibile)

Hybrid TV Standard consente al televisore di ricevere i servizi HbbTV. I servizi TV che supportano questa funzione spesso mostrano la dicitura “premi ROSSO” sullo schermo.

NOTA: Prima di utilizzare questa funzione, è necessario configurare una rete domestica (vedere a pagina 12).

- 1** Premere  e ▲ / ▼ per evidenziare l'icona **Opzioni**.
- 2** Premere ► e ▲ / ▼ per selezionare **Hybrid TV Standard**.
- 3** Premere ◀ / ► per passare da **Disabilitato** a **Abilit.**, quindi premere **OK**.

Quando sullo schermo compare la dicitura “**premi ROSSO**”, premere il tasto **ROSSO** per accedere al sito dei servizi HbbTV, quindi premere ▲▼◀► per selezionare i contenuti desiderati.

NOTA:

- L'indicazione del servizio HbbTV o le operazioni chiave richieste possono non essere possibili a seconda dei contenuti del servizio. In tal caso, impostare **Hybrid TV Standard** su **Disabilitato**.
- Toshiba non fornisce alcuna garanzia o dichiarazione in merito al contenuto.

Uso di Intel® Wireless Display

Questa TV supporta Intel® Wireless Display (Intel® WiDi). La TV può essere utilizzata come secondo monitor per PC con Intel® Wireless Display.

- 1** Premere **QUICK** per aprire il **Menu rapido**.
- 2** Premere ▲ / ▼ per selezionare **Intel® WiDi**, quindi premere **OK**.
Sullo schermo del televisore apparirà un messaggio. Selezionare **Si**.
- 3** Avviare il software Intel® WiDi sul PC e selezionare “scan for available adaptors” (cerca adattatori disponibili).
Sullo schermo del PC saranno visualizzati il nome dispositivo Intel® WiDi e l'elenco di ID.
Selezionare il televisore a cui si desidera effettuare il collegamento.
Sul televisore viene mostrata la dicitura “In collegamento”.

4 Collegamento del PC al televisore per la prima volta:

Quando si seleziona la TV Toshiba per la prima volta, sullo schermo TV compare un codice a 4 o a 8 cifre. Questo codice deve essere inserito nel computer per autenticare il collegamento.

Se l'autenticazione è già stata eseguita

Sullo schermo del televisore apparirà “Collegato a Intel® Wireless Display. Attendere”.

- 5** Al termine del collegamento Intel® WiDi, lo schermo della TV mostra il contenuto visualizzato sulla schermata del PC.

NOTA:

- Durante il collegamento Intel® WiDi, il PC deve essere acceso.
- Quando il software Intel® WiDi è attivo e il Tipo di connessione è impostato su **Wireless**, le altre applicazioni potrebbero non essere utilizzabili.
- Il nome del dispositivo Intel® WiDi della TV può essere modificato dal software Intel® WiDi.

Per uscire da Intel® WiDi:

Uscire da Intel® WiDi premendo il tasto di disconnessione sul software Intel® WiDi o premendo **EXIT** sul telecomando della TV.

NOTA: Se il PC è stato inattivo per un periodo di tempo, il collegamento Intel® WiDi viene interrotto automaticamente.

Nome dispositivo Intel® WiDi

Il nome del dispositivo Intel® WiDi della TV può essere modificato.

- 1** Nel menu **Rete**, premere ▲ / ▼ per selezionare **Impostazione dispositivo di rete**, quindi premere **OK**.
- 2** Premere ▲ / ▼ per selezionare **Impostazione Intel® WiDi**, quindi premere **OK**.
- 3** Premere ▲ / ▼ per selezionare **Nome dispositivo Intel® WiDi**, quindi premere **OK**.
- 4** Selezionare **Nome dispositivo Intel® WiDi** e premere **OK**.
Verrà visualizzata la finestra Tastiera software.
- 5** Immettere il nome dispositivo Intel® WiDi utilizzando la tastiera software (vedere pagina 44). Premere il tasto **VERDE**.
- 6** Evidenziare **Fatto**, quindi premere **OK** per salvare l'impostazione.

Elenco Dispositivi

L'elenco dispositivi visualizza una lista degli indirizzi MAC per i dispositivi connessi in precedenza. Il numero massimo che è possibile memorizzare è 20.

Se l'elenco non ha spazio sufficiente, gli indirizzi MAC utilizzati per ultimi o più recentemente saranno eliminati e il nuovo indirizzo MAC viene aggiunto automaticamente.

- 1** Nella schermata **Configurazione Intel® WiDi**, evidenziare l'**Elenco Dispositivi** e premere **OK**. Compare l'Elenco dispositivi.

L'indirizzo MAC registrato può essere eliminato premendo il tasto **ROSSO** nell'elenco.

In questo modo è possibile visualizzare il seguente testo "Si desidera annullare la registrazione di questo dispositivo? Sì/No" (per impostazione predefinita il cursore si trova su "No").

Utilizzo di Media Player

Questo televisore ti permette di guardare filmati, ascoltare musica e sfogliare foto salvati su un dispositivo USB collegato alla porta USB. È inoltre possibile riprodurre foto, film o file audio dal PC collegando il televisore alla rete domestica.

Terminologia:

DMP: Media Player digitale

DMS: Server media digitale

DMR: Media renderer digitale

DMC: Controller Media digitale

- DMP: il televisore è in grado di controllare e riprodurre contenuti forniti da un DMS.
 - Un DMS è un dispositivo che può funzionare come server per un DMP o DMR.
- DMR: il televisore è in grado di riprodurre contenuti forniti da un DMS. La riproduzione è controllata da un DMC.
 - Un DMC è un dispositivo che può inviare al televisore istruzioni per la riproduzione di contenuti.

NOTA:

- Non inserire/rimuovere il dispositivo USB durante l'uso.
- Il MENU non è disponibile durante la riproduzione.
- Quando si intende utilizzare la TV come media renderer, impostare Media Renderer su Acceso (vedere "Configurazione media renderer" a pagina 45).

Specifiche di Media Player

Dispositivo

Dispositivo USB

Versione interfaccia: USB 2.0 HS

Dispositivi di memorizzazione USB

NOTA:

- Non si garantisce la compatibilità con tutti i tipi di periferiche.
- Il comportamento non corretto potrebbe essere dovuto all'utilizzo di un hub USB per il collegamento.

File system: FAT16 e FAT32

Dimensioni massime di memoria: Illimitate

Per scaricare o utilizzare contenuti protetti da copyright, è necessario ottenere l'autorizzazione del proprietario del copyright. TOSHIBA non può rilasciare autorizzazioni di questo tipo.

Funzionamento di base

Utilizzo di Media Player con USB

Se è abilitato **Avvio automatico**, verrà richiesto se si desidera avviare il Media Player ogni volta che viene inserito un dispositivo USB. Se **Avvio automatico** è disabilitato (o se si desidera connettersi a un server media in rete), sarà necessario avviare il Media Player manualmente dal menu.

Per modificare l'impostazione di avvio automatico:

- 1 Premere  e ▲ / ▼ per evidenziare l'icona **Opzioni**.
- 2 Premere ► e ▲ / ▼ per selezionare **Impostazioni Media Player**, quindi premere **OK**.
- 3 Premere ▲ / ▼ per selezionare **Avvio Autom. USB** e premere **OK**.
- 4 Premere ◀ / ▶ per selezionare **Acceso** o **Spento**.

Avvio automatico

- 1 Inserire un dispositivo USB nella porta USB sul lato sinistro della TV. Verrà visualizzato un messaggio.
- 2 Premere ◀ / ▶ per selezionare **Si**, quindi premere **OK**.
- 3 Premere ▲ / ▼ per selezionare **Video**, **Musica** o **Foto**, quindi premere **OK**.
- 4 Premere ▲▼◀▶ per selezionare **Dispositivi** e premere **OK**.
- 5 Premere ▲ / ▼ per selezionare un dispositivo, quindi premere **OK**.

NOTA: Se **Avvio automatico** è impostato su **Spento**, il Media Player può essere avviato manualmente.

Avvio manuale

- 1 Inserire un dispositivo USB nella porta USB sul lato sinistro della TV.
- 2 Premere  e selezionare l'icona **Musica**, **Video**, **Foto** o **Contenuti** e premere **OK**.
- 3 Premere ▲▼◀▶ per selezionare **Dispositivi** e premere **OK**.
- 4 Premere ▲ / ▼ per selezionare un dispositivo, quindi premere **OK**.

I file vengono visualizzati nella Vista elenco, in base alla categoria (**Video**, **Musica** o **Foto**) e al dispositivo selezionato per ultimo.

Per selezionare un file nella lista dei contenuti:

- 1 Premere ▲▼◀▶ per selezionare un file o una cartella.
- 2 Premere **OK** per passare al livello successivo oppure **BACK** per tornare al livello precedente. In seguito alla selezione di un file, premere **OK** per riprodurlo o visualizzarlo.

Per spostarsi alla selezione della scheda:

- 1 Premere il tasto **BLU**.

Per chiudere il Media Player:

- 1 Premere **EXIT**.

Utilizzo di Media Player con un server media

Prima di utilizzare questa funzione, è necessario configurare una rete domestica (vedere a pagina 12).

- 1 Premere  e selezionare l'icona **Musica**, **Video**, **Foto** o **Contenuti** e premere **OK**.
- 2 Premere ▲▼◀▶ per selezionare l'icona **Nome periferica**, quindi premere **OK**.
- 3 Premere ▲ / ▼ per selezionare un dispositivo, quindi premere **OK**.

Lista dei contenuti

Dispositivi:		Ordine:
CTV-5		Titolo
Data		
 Video		23:59, Mer, 31 Dic 1969
 Musica		23:59, Mer, 31 Dic 1969
 Foto		23:59, Mer, 31 Dic 1969
 File utente		23:59, Mer, 31 Dic 1969

I file e le cartelle di Film, Musica e Foto vengono visualizzati nella lista dei contenuti.

Per selezionare un file nella lista dei contenuti:

- 1 Premere ▲▼◀▶ per selezionare un file o una cartella.
- 2 Premere **OK** per passare al livello successivo oppure **BACK** per tornare al livello precedente. In seguito alla selezione di un file, premere **OK** per riprodurlo o visualizzarlo.

Per ordinare i file (se disponibile):

È possibile ordinare i file in base al nome file (titolo) o alla data.

- 1 Premere ▲▼◀▶ per evidenziare **Ordinare**, quindi premere **OK**.
- 2 Premere ▲ / ▼ per selezionare **Nome File** (Titolo), **Nuovo** o **Vecchio**, quindi premere **OK**.

Per ricercare contenuti (se disponibile):

- 1 Premere ▲▼◀▶ per evidenziare **Ricerca**, quindi premere **OK**.
- 2 Verrà visualizzata la finestra Tastiera software (pagina 44). Immettere la parola chiave utilizzando la Tastiera software e verrà avviata la ricerca per:

Rete

Video: Nome titolo

Musica: Nome titolo/Nome artista/Nome album

Foto: Nome titolo

USB

Video/Musica/Foto: Nome file.

- 3 Selezionare Dispositivi e Categoria, quindi premere **OK**.
Compare l'elenco dei risultati di ricerca.

Per visualizzare Device Information o Informazioni Wireless:

- 1 Premere **QUICK** per aprire il **Menu QUICK**.
- 2 Premere ▲ / ▼ per selezionare una qualsiasi delle seguenti voci.

Utilizzo con dispositivo USB: **Device Information**

Utilizzo con media server: **Informazioni Wireless**

Per chiudere il Media Player:

- 1 Premere **EXIT**.

Visualizzazione di file fotografici (su un server media o un dispositivo USB)

Vi sono due tipi di modi di visualizzazione.

Elenco foto (Foto USB e del Player di Rete)

Questa modalità consente di ricercare le foto in formato griglia.
Ogni file di immagine viene visualizzato in formato miniatura.

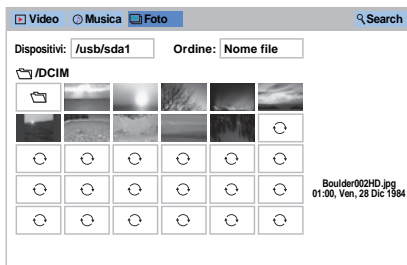

Inizialmente, la posizione evidenziata si troverà sulla miniatura in alto a sinistra dell'Elenco Foto.

- 1 Premere ▲▼◀▶ per spostare l'evidenziazione all'interno di una finestra.

I pulsanti ▲ o ▼ possono essere utilizzati per eseguire pagina su/giù dell'Elenco foto quando vi sono più foto di quelle che possono essere inserite in una schermata. Quando i pulsanti ▲ o ▼ vengono premuti, la foto evidenziata sarà quella in alto a sinistra dell'Elenco foto Precedente/ Successivo.

NOTA: La funzione di pagina giù sull'ultima pagina e la funzione di pagina su sulla prima pagina non sono disponibili.

- 2 Quando si seleziona una cartella, premere **OK** per passare al livello successivo. Premere **BACK** per tornare al livello precedente.
- 3 Premere **OK** per visualizzare la foto selezionata in modalità Vista singola.

Vista singola (Foto USB e del Player di Rete)

In questa modalità è possibile visualizzare solo i file contenuti nella directory selezionata. Questa modalità consente di modificare manualmente i contenuti delle foto. Quando si passa dalla Lista Foto alla Vista Singola, viene visualizzata la foto attualmente selezionata.

- 1 Premere ► per visualizzare la foto successiva.
Premere ◀ per visualizzare la foto precedente.
- 2 Premere **i+** per visualizzare le informazioni di stato del file (numero file, titolo foto, risoluzione, ecc.).

NOTA: A seconda del tipo di contenuto o dei dispositivi, è possibile che le informazioni non vengano visualizzate correttamente.

Presentazione (Foto USB e del Player di Rete)

Questa modalità consente di guardare le foto sotto forma di presentazione. È possibile riprodurre solo il contenuto della directory selezionata.

- 1 Per avviare la Presentazione, premere **OK** in modalità Vista singola.
- 2 Premere ◀/► per visualizzare la foto precedente/successiva.
- 3 Premere **i+** per visualizzare le informazioni di stato del file.
Premere **OK** per tornare alla Vista singola.

Per impostare la Durata intervallo e le Impostazioni di ripetizione:

- 1 Premere **QUICK** per aprire il **Menu rapido**.
- 2 Premere ▲/▼ per selezionare **Durata intervallo** o **Ripetere**.
- 3 Premere ► e ▲/▼ per regolare l'impostazione, quindi premere **OK**.

Per ruotare l'immagine:

Durante la visualizzazione dell'immagine nella modalità Vista singola o Presentazione, l'immagine può essere ruotata di 90°.

Tasto ▲: Rotazione in senso orario

Tasto ▼: Rotazione in senso antiorario

Per impostare la Musica di sottofondo (solo USB):

- 1 Premere **QUICK** per aprire il **Menu rapido**.
- 2 Premere ▲/▼ per selezionare **Musica Di Sottofondo** e premere ► e ▲/▼ per selezionare **Acceso**.

Il file musicale nella stessa cartella della foto visualizzata inizierà la riproduzione.

NOTA:

- Tutti i file musicali nella stessa cartella della foto verranno riprodotti ripetutamente.
- Per interrompere la riproduzione di musica, selezionare **Spento** in **Musica di sottofondo**.

Per lo zoom avanti/indietro di foto (Foto USB e del Player di Rete):

La funzione zoom può essere utilizzata nella modalità Vista singola o Presentazione.

Tasto ROSSO (Zoom avanti)

Zoom avanti x1 → x2 → x4 → x8

Tasto VERDE (Zoom indietro)

Zoom indietro x8 → x4 → x2 → x1

Tasti ▲▼◀▶: scorrimento verticale o orizzontale

NOTA: Utilizzando la funzione zoom durante la modalità di **Presentazione**, la presentazione si interromperà e si effettuerà lo zoom avanti/indietro della foto.

Per selezionare una foto dall'Elenco riproduzione (Foto USB e del Player di Rete):

Durante la modalità **Vista singola** o la modalità **Presentazione**, è possibile selezionare una foto diversa dall'**Elenco riproduzione**.

- 1 Premere **QUICK** per aprire il **Menu rapido** in modalità **Vista singola** o modalità **Presentazione**.
- 2 Premere ▲/▼ per selezionare **Elenco riproduzione**, quindi premere **OK**.
Compare l'Elenco foto.
- 3 Premere ▲/▼ per selezionare un nome file.

Chiusura di Photo Viewer:

- 1 Premere **EXIT**. Il televisore torna a visualizzare l'ultimo canale visualizzato oppure seleziona l'ingresso esterno.

Compatibilità dei file

Vedere pagina 89.

Visualizzazione di file video (su un server media o un dispositivo USB)

È possibile selezionare i film da una **Lista video** di file disponibili.

Lista video (Film USB e del Player di Rete)

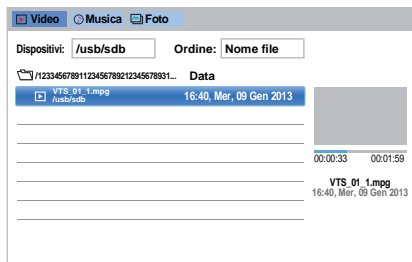

- 1 Premere **▲▼◀▶** per selezionare un file o una cartella. I pulsanti **⤴** o **⤵** possono essere utilizzati per eseguire pagina su/giù della **Lista video** quando vi sono più file di quelli che possono essere inseriti in una schermata.

NOTA: La funzione di pagina giù sull'ultima pagina e la funzione di pagina su sulla prima pagina non sono disponibili.

- 2 Quando si seleziona una cartella, premere **OK** per passare al livello successivo. Premere **BACK** per tornare al livello precedente.

- 3 Una volta selezionato il file desiderato, premere **OK** o **▶** (play) per avviare la riproduzione.

NOTA:

- Nella schermata di anteprima, se si evidenzia il file senza premere **OK**, il contenuto viene riprodotto in una schermata di anteprima. Premendo **OK**, viene riprodotto in modalità schermo intero.
- In base alla dimensione del file, l'avvio della riproduzione potrebbe richiedere molto tempo.

- 4 Premere **■** per interrompere la riproduzione.

NOTA:

- Se la riproduzione termina prima della pressione di **■**, la schermata ritorna alla **Lista video**.
- In base alla dimensione del file, l'avvio della riproduzione potrebbe richiedere tempo.

Durante la riproduzione:

- Premere **||** per mettere in pausa. La funzione PAUSA potrebbe non essere disponibile a seconda dei contenuti o del server media.
- Per riprendere la riproduzione normale, premere **▶** (play).
- Per il riavvolgimento o l'avvolgimento rapido, premere **◀◀/▶▶** durante la riproduzione. A ogni pressione di **◀◀/▶▶** cambia la velocità di riproduzione.
- Premere **◀◀◀** per avviare la riproduzione dall'inizio del file attualmente selezionato. Premere **▶▶▶** per localizzare i file successivi.
- Premere **[+]** per visualizzare le informazioni sullo stato del file (numero del contenuto, titolo del film, avanzamento del tempo, ecc.).

NOTA:

- A seconda del tipo di contenuto o dei dispositivi, è possibile che le informazioni non vengano visualizzate correttamente.
- Durante la riproduzione, è possibile regolare le funzioni di menu **Immagine** e **Suono** dal **Menu rapido**.
- La velocità di riproduzione (**◀◀/▶▶**) potrebbe non cambiare a seconda del flusso.

Per selezionare la lingua dei sottotitoli e dell'audio (solo USB):

- Premere più volte **SUBTITLE** per selezionare la lingua preferita per i sottotitoli.
- Premere più volte **Ⓞ/Ⓜ** per selezionare la lingua audio preferita.

NOTA: Questa funzione potrebbe non essere disponibile a seconda del contenuto.

Per impostare la modalità di ripetizione:

- 1 Premere **QUICK** per aprire il **Menu rapido**.
- 2 Premere **▲ / ▼** per selezionare **Ripetere** e premere **▶** e **▲ / ▼** per selezionare **Spento, Tutti** o **1**.

Modalità	Descrizione
Spento	Il file viene riprodotto una volta sola.
Tutti	I file contenuti nella stessa cartella vengono riprodotti ripetutamente.
1	Viene riprodotto ripetutamente lo stesso file.

- 3 Premere **BACK**.

NOTA:

- L'impostazione è attiva fino allo spegnimento della TV.
- Questa impostazione viene ignorata dal media renderer in rete.

Riprendere la riproduzione (solo USB)

È possibile riprendere la riproduzione da dove è stata interrotta l'ultima volta.

Premere **■** durante la riproduzione di un filmato per memorizzare la posizione di arresto.

NOTA:

- La posizione di arresto memorizzata verrà eliminata in uno qualsiasi dei seguenti casi.
 - Riproduzione di contenuto differente
 - Uscire dal Media Player
 - Premere **■** nella Lista video
- Questa funzione potrebbe non essere disponibile a seconda del contenuto.

Per selezionare un film dall'Elenco riproduzione (Film USB e del Player di Rete):

Durante la riproduzione di un filmato, è possibile selezionare un filmato diverso dall'**Elenco riproduzione**.

- 1** Premere **QUICK** per aprire il **Menu rapido**.
- 2** Premere **▲ / ▼** per selezionare **Elenco riproduzione**, quindi premere **OK**. Compare l'elenco dei filmati.
- 3** Premere **▲ / ▼** per selezionare un nome file.

Per chiudere il lettore di film:

- 1** Premere **EXIT**.

Compatibilità dei file

Vedere pagina 89.

Per registrare la TV con un account DivX®:

Questa TV consente di riprodurre file acquistati o noleggiati da servizi Video-On Demand (VOD) DivX®. Se i file VOD DivX® sono stati acquistati o noleggiati su internet, sarà richiesta l'immissione di un codice di registrazione.

- 1** Nel menu **Impostazione Media Player**, premere **▲ / ▼** per selezionare **DivX® VOD** e premere **OK**.
- 2** Premere **▲ / ▼** per selezionare **DivX® Registrazione VOD**, quindi premere **OK**.



- 3** Viene visualizzata la finestra **DivX® VOD** in cui è disponibile il codice di registrazione. Per informazioni dettagliate sulla registrazione, visitare il sito Web di DivX® all'indirizzo

<http://vod.divx.com>

- 4** Copiare il file attivato su un dispositivo di memoria e riprodurlo sul televisore.

Per disattivare il dispositivo:

- 1** Al punto 2 descritto in precedenza, evidenziare **DivX® VOD Deregistrazione**, quindi premere **OK**.
- 2** Viene visualizzato un messaggio di conferma. Selezionare **Sì** e premere **OK**.
- 3** Viene visualizzata la finestra **DivX® VOD** in cui è disponibile il codice di deregistrazione. Per informazioni dettagliate sulla registrazione, visitare il sito Web di DivX® all'indirizzo

<http://vod.divx.com>

INFORMAZIONI SUI VIDEO DIVX: DivX® è un formato video digitale creato da DivX, LLC, una società sussidiaria di Rovi Corporation. Questo prodotto è un dispositivo ufficiale DivX Certified®, in grado di riprodurre video DivX. Visitare il sito divx.com per maggiori informazioni e per gli strumenti software che permettono di convertire i file in video DivX.

INFORMAZIONI SUI DIVX VIDEO-ON-DEMAND: Questo dispositivo DivX Certified® deve essere registrato per riprodurre filmati DivX Video-on-Demand (VOD) acquistati. Per ottenere il codice di registrazione, individuare la sezione DivX VOD nel menu di configurazione del dispositivo. Visitare il sito vod.divx.com per maggiori informazioni sul completamento della registrazione.

DivX Certified® per la riproduzione di video DivX® e DivX Plus® HD (H.264/MKV) fino a 1080p HD, inclusi contenuti premium.

Riproduzione di contenuti DivX Plus HD:

- Per il riavvolgimento o l'avvolgimento rapido, premere ◀◀/▶▶ durante la riproduzione. A ogni pressione di ◀◀/▶▶ cambia la velocità di riproduzione.
- Questa TV genera punti dei capitoli originali in incrementi del 10% per 10 capitoli in totale, accessibili mediante i tasti numerici del telecomando.

Durante la riproduzione, premere ▶▶ per passare all'inizio del capitolo successivo. Premendo due volte ▶▶ in successione, l'operazione di cui sopra è ripetuta due volte. Se viene premuto ▶▶ durante l'ultimo capitolo, apparirà un messaggio di conferma. Premendo **Si**, la riproduzione passa all'inizio del contenuto successivo.

Premere ◀◀ per passare all'inizio del capitolo corrente. Premendo due volte ◀◀ in successione, la riproduzione passa all'inizio del capitolo precedente. Premendo due volte ◀◀ in successione al primo capitolo, la riproduzione del contenuto corrente si interrompe e viene visualizzato un messaggio di conferma. Selezionando **Si**, la riproduzione passa all'inizio del contenuto precedente.

Premere ▲ per saltare all'inizio del file precedente.
Premere ▼ per saltare all'inizio del file successivo.

I tasti numerici sono utilizzati per il salto diretto. Premendo il tasto 3 e il tasto **OK**, la riproduzione passa all'inizio del terzo capitolo.

NOTA:

- A seconda dei contenuti, i dati potrebbero non essere utilizzati.
- La velocità di riproduzione (◀◀/▶▶) potrebbe non cambiare a seconda del flusso.

Uso di titoli multipli e titoli multipli con sequenze cronologiche alternative

I file DivX Plus HD possono contenere fino a 100 titoli.

Premendo il tasto **ROSSO** è possibile cambiare il titolo (contiene lo stesso file video).

Premendo il tasto **ROSSO**, nella parte inferiore dello schermo viene visualizzata la finestra di modifica titolo (nello stesso modo della finestra di modifica sottotitoli o audio).

Il titolo cambia ciclicamente a ogni pressione del tasto **ROSSO**. La riproduzione si avvia dal momento di inizio del titolo selezionato ogni ▲/▼. Anche la pressione di ◀/▶ cambia il titolo multiplo.

NOTA: A seconda dei contenuti, i dati potrebbero non essere utilizzati.

Riproduzione di file musicali (su un server media o un dispositivo USB)

È possibile ascoltare la musica da un **Elenco Musica** di file disponibili.

Elenco musica (Musica USB e del Player di Rete)

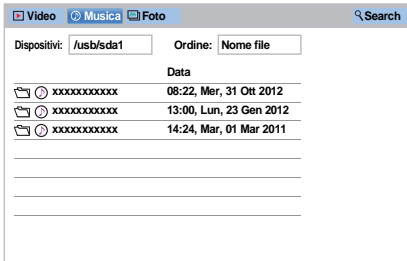

- 1 Premere ▲▼◀▶ per selezionare un file o una cartella. I pulsanti ⤴ o ⤵ possono essere utilizzati per eseguire pagina su/giù dell'**Elenco musica** quando vi sono più file di quelli che possono essere inseriti in una schermata.

NOTA: La funzione di pagina giù sull'ultima pagina e la funzione di pagina su sulla prima pagina non sono disponibili.

- 2 Quando si seleziona una cartella, premere **OK** per passare al livello successivo. Premere **BACK** per tornare al livello precedente.

- 3 Una volta selezionato il file desiderato, premere **OK** o ▶ (play) per avviare la riproduzione.

NOTA: Se si evidenzia il file senza premere **OK**, il contenuto viene riprodotto in un **Elenco Musica**. Premendo **OK**, viene riprodotto in modalità schermo intero.

- 4 Premere ■ per interrompere la riproduzione.

NOTA:

- In base alla dimensione del file, l'avvio della riproduzione potrebbe richiedere tempo.
- Durante la riproduzione, è possibile regolare le funzioni del menu **Suono** dal **Menu rapido**.

Durante la riproduzione

- Premere || per mettere in pausa. La funzione PAUSA potrebbe non essere disponibile a seconda dei contenuti o del server media.
- Per riprendere la riproduzione normale, premere ▶ (play).
- Per la riproduzione rapida indietro o avanti, premere ◀◀/▶▶. A ogni pressione di ◀◀/▶▶ cambia la velocità di riproduzione.
- Premere ◀◀ per avviare la riproduzione dall'inizio del file attualmente selezionato. Premere ▶▶ per localizzare i file successivi.

Per impostare la modalità di ripetizione:

- 1 Premere **QUICK** per aprire il **Menu rapido**.
- 2 Premere ▲ / ▼ per selezionare **Ripetere**.
- 3 Premere ◀ / ▶ per selezionare **Spento, Tutti** o **1**.

Modalità	Descrizione
Spento	I file contenuti nella stessa cartella vengono riprodotti una volta sola.
Tutti	I file contenuti nella stessa cartella vengono riprodotti ripetutamente.
1	Viene riprodotto ripetutamente lo stesso file.

- 4 Premere **BACK**.

NOTA:

- L'impostazione è attiva fino allo spegnimento della TV.
- Quando la TV è utilizzata come media renderer, questa funzione non può essere utilizzata.

Per selezionare un file musicale dall'Elenco riproduzione (Musica USB e del Player di Rete):

Durante la riproduzione di un file musicale, è possibile selezionare un file musicale diverso dall'**Elenco riproduzione**.

- 1 Premere **QUICK** per aprire il **Menu rapido**.
- 2 Premere ▲ / ▼ per selezionare **Elenco riproduzione**, quindi premere **OK**. Compare l'elenco musicale.
- 3 Premere ▲ / ▼ per selezionare un nome file.

Per visualizzare le informazioni sullo stato del file:

- 1 Premere **[i+]** durante la riproduzione. Le informazioni verranno visualizzate nella parte inferiore della schermata.
- 2 Premere **[i+]** di nuovo per rimuovere le informazioni.

NOTA: A seconda del tipo di contenuto o dei dispositivi, è possibile che le informazioni non vengano visualizzate correttamente.

Per chiudere il lettore di musica:

- 1 Premere **EXIT**.

Compatibilità dei file

Vedere pagina 89.

Altre funzioni**Blocco funzioni**

Blocco funzioni disabilita i pulsanti del televisore. Tutti i pulsanti del telecomando possono essere però ancora usati.

- 1 Premere **[Opzioni]** e ▲ / ▼ per evidenziare l'icona **Opzioni**.
- 2 Premere ▶ e ▲ / ▼ per selezionare **Blocco Funzioni** e premere **OK**.
- 3 Premere ▲ / ▼ per selezionare **Acceso**.



Se **Blocco funzioni** è **Acceso**, quando vengono premuti i pulsanti del televisore sullo schermo appare un messaggio di avviso. **Se si preme il tasto di stand-by, il televisore si spegne e può essere riacceso solo usando il telecomando.**

Mute Video

*Se viene selezionato **Mute Video**, quando non viene ricevuto alcun segnale in modalità analogica o ingresso esterno, lo schermo diventa blu e l'audio viene escluso.*

NOTA: È possibile che l'audio di determinati ingressi esterni non venga disattivato.

- 1 Nel menu **Opzioni** premere ▲ / ▼ per selezionare **Mute Video**.
- 2 Premere ▶ e ▲ / ▼ per selezionare **Acceso** o **Spento**.

Netflix®

Per confermare l'ESN (numero di serie elettronico) Netflix

- 1 Nel menu Rete, premere ▲ / ▼ per selezionare **Impostazione Smart App**, quindi premere **OK**.
- 2 Premere ▲ / ▼ per selezionare **ESN**, quindi premere **OK**. Viene visualizzata la schermata dell'ESN Netflix.

Per disattivare la TV

- 1 Nel menu Rete, premere ▲ / ▼ per selezionare **Impostazione Smart App**, quindi premere **OK**.
- 2 Premere ▲ / ▼ per selezionare **Disattivazione** e premere **OK**.
- 3 Premere ◀/▶ per selezionare **Si**, quindi premere **OK**.

Timer

Programmazione timer – solo digitale

Questa funzione consente di impostare il televisore in modo che venga visualizzato un canale specifico a una determinata ora. Può essere utilizzato per visualizzare un particolare programma oppure, impostando la modalità giornaliera o settimanale, per visualizzare una serie di programmi.

- 1 Premere **GUIDE** e poi il tasto **BLU** sul telecomando
- 2 Premere ▼ se necessario, per selezionare una posizione disponibile per la programmazione del timer, quindi premere **OK**. Sullo schermo viene visualizzato il menu **Compila timer**.
- 3 Premere ▲ / ▼ per scorrere l'elenco e aggiungere i dettagli del programma utilizzando i tasti numerici e ◀/▶ per effettuare le selezioni.

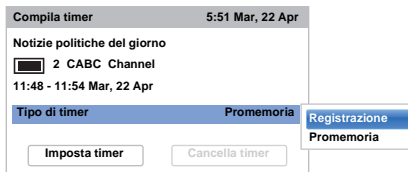

- 4 Dopo avere immesso tutti i dettagli, evidenziare **Imposta timer**, quindi premere **OK** per salvare il timer.

Timer acceso

La funzione consente di impostare il televisore in modo che si accenda automaticamente su un canale preimpostato, a una determinata ora o dopo un certo periodo di tempo.

- 1 Premere  e ▲ / ▼ per evidenziare l'icona **Timer**.
- 2 Premere ▶ e ▲ / ▼ per selezionare **Timer Acceso**, quindi premere **OK**.
- 3 Premere ▲ / ▼ per selezionare **Ab. timer acc.** e premere ◀/▶ per selezionare **Acceso**.



- 4 Premere ▼ per selezionare **Abilita Orologio DTV**, quindi premere ◀/▶ per selezionare **Acceso** o **Spento**.

- 5** Premere ▲ / ▼ per scorrere l'elenco e aggiungere i dettagli del Timer acceso utilizzando i tasti numerici e ◀ / ▶ per effettuare le selezioni.

Orario di accensione (solo se è attiva la modalità orologio DTV): impostare l'ora desiderata con i tasti numerici.

Ripetere (solo se è attiva la modalità orologio DTV): Selezionare la modalità di attivazione del timer di accensione (**Una volta, Ogni giorno, Lun-Ven, Lun-Sab, Sab-Dom**).

Ingresso: Selezionare una sorgente di ingresso video (ATV, DTV Ant, EXT 1, EXT 2, HDMI 1, HDMI 2, HDMI 3, HDMI 4 o PC).

Canale: Impostare il canale sul quale il televisore si sintonizza al momento dell'accensione.

NOTA: Quando viene selezionato un ingresso esterno nel campo **Ingresso**, non è possibile selezionare un canale.

Volume: Impostare il volume da applicare all'accensione del televisore.

Tempo per l'accensione (solo se la modalità orologio DTV è disattivata): Impostare il tempo che deve trascorrere prima dell'accensione del televisore utilizzando i tasti numerici (massimo 12 ore).

- 6** Premere ▲ / ▼ per evidenziare **Fatto**, quindi premere **OK**.

Disattivazione del timer di accensione:

- 1** Nel menu **Timer acceso**, selezionare **Ab. timer acc.**
- 2** Premere ◀ / ▶ per selezionare **Speno**.
- 3** Premere ▲ / ▼ per evidenziare **Fatto**, quindi premere **OK**.

Sleep Timer

*Il televisore può essere impostato per passare automaticamente su **Speno** dopo un certo periodo di tempo.*

- 1** Premere  e ▲ / ▼ per evidenziare l'icona **Timer**.
- 2** Premere ▶ e ▲ / ▼ per evidenziare **Sleep Timer**, quindi premere **OK**.
- 3** Usare i tasti numerici con le cifre per impostare l'ora desiderata. Ad esempio, per spegnere il televisore dopo un'ora e mezza, immettere 01:30, oppure premere ▶ / ◀ per aumentare/diminuire il tempo con incrementi di 10 minuti. (È possibile impostare un tempo massimo di 12 ore)
- 4** Premere **EXIT** per chiudere.
- 5** Per annullare **Sleep Timer**, immettere tutti zero nell'impostazione precedente.

Configurazione risparmio energetico

Spegnimento Automatico

La TV si spegne automaticamente (Standby) dopo 4 ore, se non si effettuano operazioni tramite il telecomando o il Control Panel della TV.

- 1** Premere  e ▲ / ▼ per evidenziare l'icona **Opzioni**.
- 2** Premere ▶ e ▲ / ▼ per selezionare **Gestione Alimentazione** e premere **OK**.
- 3** Premere ▲ / ▼ per selezionare **Spegnimento Automatico**.
- 4** Premere ▶ e ▲ / ▼ per selezionare **Acceso o Speno**, quindi premere **OK**.

NOTA:

- Questa funzione è impostata su **Acceso** quando **Luogo** è impostato su **Casa**.
- 1 minuto prima dell'attivazione del modo standby, viene visualizzato un avviso.
- Se le seguenti funzioni vengono impostate contemporaneamente, verrà applicata quella impostata per attivarsi nel tempo più breve.
 - Spegnimento Automatico
 - Sleep Timer
 - Spegnimento Automatico dopo 1 ora di inattività (dall'accensione con Timer di accensione)
 - Spegnimento in assenza segnale (dopo 15 minuti di assenza di segnale)

Spegnimento in assenza segnale

*Il televisore si spegne automaticamente se trascorrono 15 minuti senza che venga rilevato alcun segnale. Questa opzione può essere impostata su **Speno** nei seguenti casi:*

- Segnale debole del canale analogico (rilevata assenza segnale)
- Per ascoltare la musica attraverso gli altoparlanti del televisore collegare solo Audio S/D all'ingresso esterno.

- 1** Nel menu **Gestione Alimentazione**, premere ▲ / ▼ per selezionare **Spegnimento in assenza segnale**.
- 2** Premere ▶ e ▲ / ▼ per selezionare l'elemento che si desidera cambiare, quindi premere ◀ / ▶ per selezionare **Acceso o Speno**.

NOTA:

- Per impostazione predefinita, tutte le opzioni sono su **Acceso**.
- 1 minuto prima dello spegnimento viene visualizzato un avviso.

Informazioni digitali a schermo

Quando si adopera la visualizzazione in modalità **digitale**, utilizzando le funzioni informazioni su schermo e la guida programmi è possibile visualizzare informazioni dettagliate sui programmi per tutti i canali disponibili.

Informazione

- 1 Premendo **i+** viene visualizzata la schermata informativa, contenente dettagli sul canale e sul programma attualmente visualizzato.

Esempio di display

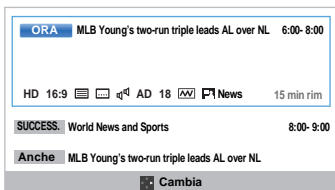

- 2 Premere **▲** / **▼** per selezionare la guida informazioni "ORA", "SUCCESS." o "Anche".

Comparirà il contenuto delle informazioni selezionate.

- 3 Per registrare il successivo programma pianificato, selezionare "SUCCESS." e premere **OK**. Viene visualizzata la schermata **Compila timer**.

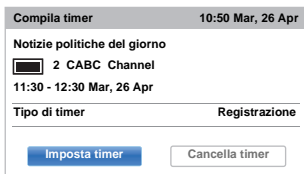

- 4 I dettagli del programma sono stati aggiunti alla programmazione del timer. Evidenziare **Imposta timer** e premere **OK** per salvare.

Per indicare che è stata programmata una registrazione con il timer, nei campi **SUCCESS.** della schermata informativa viene visualizzato il simbolo dell'orologio. Se il timer è un Promemoria, viene visualizzato un segno di spunta.

Per visualizzare Più info:

- 1 Premere **QUICK** per aprire il **Menu rapido**.
- 2 Premere **▼** per evidenziare **Più info**, quindi premere **OK**.

Simboli informativi visualizzati sullo schermo

	Icona	Descrizione
Informazioni sul servizio		Tipo di servizio (TV, Radio, Testo)
		Salta
Informazioni audio		Mono
		Stereo
		Mono bilingue
		Multicanale
		Dolby Digital
		Dolby Digital+
		Quando HE-AAC è decodificato
		Descrizione audio
Informazioni audio/sottotitoli		Per non udenti
Informazioni registrazione		Registrazione + info servizio
Informazione evento		Formato video (HD, SD)
		Rapporto larghezza/altezza video
		Teletexto
		Sottotitoli (singoli, multipli)
		Traccia audio (Mono, Multi)
		Livello protezione bambini
		Programma criptato
Informazioni sul timer		Registrazione
		Promemoria

Utilizzo dell'EPG (Guida programma elettronica)

Utilizzo della Guida alla trasmissione

- 1 Selezionare la guida su schermo premendo **GUIDE**; verrà visualizzata la schermata Guida, con dettagli sul canale e sul programma attualmente visualizzato. Potrebbero essere necessari alcuni secondi per la visualizzazione.

TV	6:00	6:30	7:00	7:30	8:00
1 ABC HDTV	World Business Today	Big Brother's Little Brother	World Business...		
2 ABC1	Seven Wonders of Ancient Rome	Battlefield Detectives	Hope & Faith		
3 ABC2	ITV Morning News	ITV Morning News			
4 ABC3	Balansjour	ITV Morning News	Seven Wonders of Ancient Rome		
5 ABC3	Seven Wonders of Ancient Rome	Hope & Faith	Hope & Faith		
6 BBC ONE	BBC News 24	BBC News 24	BBC News 24		
7 BBC TWO	Kickstart Natural Born Dealers	Zoo Story	Animal Cops...		
8 BBC THREE	World News Today	Go, Diego, Go!	World News Today		
9 BBC NEWS 24	Big Brother Live	Go, Diego, Go!	vets in Hong Kong	Hope & Faith	vets in Hong Kong
10 BBCI	vets in Hong Kong	45 vets in Hong Kong episode 12			
11 CBBC Channel	World's Toughest	World's Toughest	World's Toughest		
12 TFI HD	Zoo Story	Fimbles	Zoo Story		
13 FRANCE 2 HD	Good Morning Sports Fan	Animal Cops Houston			

La visualizzazione può essere organizzata in intervalli di 1,5 o 3 ore premendo il tasto **VERDE**.

- 2 Premere **◀/▶** per visualizzare informazioni sugli altri programmi del canale selezionato. Per evidenziare il primo programma della griglia dei generi, premere il tasto **ROSSO**.
- 3 Per informazioni dettagliate sugli altri programmi al momento disponibili, premere **▲/▼** per scorrere l'elenco canali. Alla selezione dei canali vengono visualizzati i dettagli del programma attualmente in onda. Premere **◀/▶** per visualizzare informazioni relative ai programmi futuri.
- 4 Per ulteriori informazioni su un programma evidenziato, premere **+**.
- 5 Per impostare il timer per tale programma, premere il tasto **BLU** per visualizzare il menu **Programmazione timer**.
- 6 Premere **⤴⤵⤶⤷** per visualizzare un'altra pagina.

Aggiornamento dell'EPG:

- 1 Nella schermata Guida, premere **QUICK**.
- 2 Premere **▲/▼** per selezionare **Aggiornamento EPG**.

Selezione/ricerca per genere

Dalla schermata della guida, è possibile effettuare la selezione e la ricerca per genere.

- 1 Nella schermata Guida, premere **QUICK**.
- 2 Premere **▲/▼** per evidenziare **Colore Genere** nel **Menu Rapido**, quindi premere **OK**.

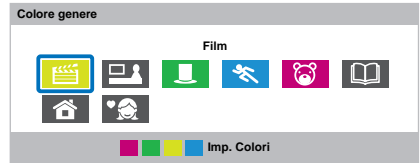



- 3 Evidenziando un determinato genere, premere il tasto del colore desiderato per selezionare. Sono disponibili quattro colori per l'impostazione. Premere **BACK** per ritornare alla schermata della Guida.

Impostazioni digitali – protezione bambini

Per impedire la visione di film e programmi non adatti, è possibile bloccare canali e menu in modalità digitale. Sarà possibile visualizzare questi film e programmi solo mediante un codice di sicurezza (PIN).

Impost. PIN protezione bambini

- 1 Premere  e ▲ / ▼ per evidenziare l'icona **Installazione**.
- 2 Premere  e ▲ / ▼ per selezionare **Impost. DTV**, quindi premere **OK**.
- 3 Premere ▲ / ▼ per selezionare **Impost. PIN protezione bambini**, quindi premere **OK**.

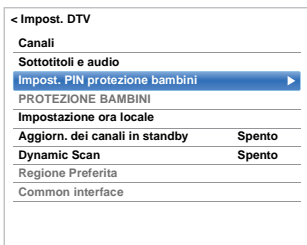

- 4 Utilizzare i tasti numerici per immettere un numero di quattro cifre. Al termine della digitazione, viene richiesto di inserire nuovamente il numero per conferma.

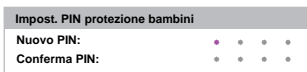

Il PIN è impostato.

Se è stato impostato un codice PIN, per utilizzare le funzioni **Sintonizzazione autom.** e **Ripristina TV** è necessario immettere il PIN. "0000" non è accettabile.

Imp.prot.bamb.

La funzione di protezione bambini consente di bloccare la visione di determinati programmi in base alla loro classificazione. Se è stato impostato un PIN, è necessario inserirlo per impostare il livello di protezione.

- 1 Nel menu **Impost. DTV**, premere ▲ / ▼ per selezionare **PROTEZIONE BAMBINI**, quindi premere **OK**.
- 2 Premere ▲ / ▼ per selezionare **Imp.prot.bamb.** o **Impostazione Riproduzione**, quindi premere **OK**.

Impostazione protezione bambini: Selezionare se si desidera impostare restrizioni sulla visualizzazione dei programmi trasmessi.

Impostazione Riproduzione: Selezionare se si desidera impostare restrizioni sulla visualizzazione dei programmi registrati sull'HDD USB.

- 3 Premere ▲ / ▼ per selezionare un'opzione.

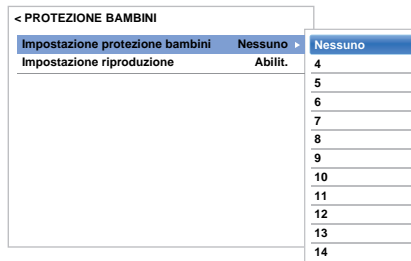

Per visualizzare i programmi bloccati, digitare il PIN. Per riattivare la funzione di protezione bambini, spegnere e riaccendere il televisore.

Impostazioni digitali – Opzioni canale

Selezione dei canali preferiti

Dal **Menu rapido** / **menu Opzioni canale**, è possibile creare un elenco dei canali digitali guardati più di frequente. Premere **LIST** / **◀▶** per selezionare l'elenco di **Canali preferiti**.

- 1** Selezionare il canale che si desidera aggiungere all'elenco preferiti.
- 2** Premere **QUICK** per aprire il **Menu rapido**.
- 3** Premere **▼** per selezionare **Opzioni canale**, quindi premere **OK**.
- 4** Premere **▶** per evidenziare la casella preferiti (☆).
- 5** Premere **OK** per selezionare quelli desiderati. Nelle caselle corrispondenti alle opzioni selezionate verrà visualizzato un segno di spunta.
- 6** Ripetere i passaggi da 1 a 5 per gli altri canali.
- 7** Dopo aver selezionato tutti i canali preferiti, premere **EXIT**.

Elenco canali preferiti

- 1** Premere **LIST** per visualizzare **Elenco canali**.
Ad ogni pressione di **◀/▶**, viene selezionato in ordine **Tutti i Canali**, **Canali TV**, **Canali Radio**, **Canali Text** o **Preferiti**.
- 2** Premere **◀/▶** per selezionare **Preferiti**. Il numero dei preferiti dipende da quanti elenchi sono stati creati.

Elenco canali	
	Preferito
6	M6
9	W9
11	NT1
31	PARIS PREMIERE
34	AB1
51	ITV1

- 3** Premere **▲/▼** per evidenziare un canale, quindi premere **OK** per guardarlo.

Salto dei canali

Questa funzione consente di impostare i canali che devono essere saltati quando si utilizza **P▼** o **P▲** per la sintonizzazione.

- 1** Selezionare il canale da saltare nell'elenco dei canali.
- 2** Dal **Menu rapido** premere **▼** per selezionare **Opzioni canale**, quindi premere **OK**.
- 3** Premere più volte **▶** per evidenziare la casella **Salta** (↻).
- 4** Premere **OK** per selezionare. Nella casella appare un segno di spunta.
- 5** Ripetere i passaggi da 1 a 4 per gli altri canali.
- 6** Premere **EXIT**.

NOTA: I canali saltati non possono essere selezionati tramite **P▼** o **P▲**, ma è comunque possibile accedervi digitandone direttamente il numero (quando il televisore è sintonizzato su uno di essi, sulla barra viene visualizzata l'icona ↻ per indicare che si tratta di un canale saltato).

Blocco dei canali

Il blocco dei canali digitali ne impedisce la visione, ed essi risulteranno accessibili esclusivamente digitando il PIN.

- 1 Selezionare il canale da bloccare nell'elenco dei canali.
- 2 Dal **Menu rapido** premere ▼ per selezionare **Opzioni canale**, quindi premere **OK**.
- 3 Premere più volte ► per evidenziare la casella del blocco (🔒).
- 4 Premere **OK** per selezionare. Nella casella appare un segno di spunta.
Se è già stato impostato un PIN, ne verrà richiesta la digitazione per impostare i canali bloccati.
- 5 Ripetere i passaggi da 1 a 4 per gli altri canali.
- 6 Premere **EXIT**.
- 7 Da questo momento in avanti, se si seleziona un canale dall'elenco dei **Canali Bloccati**, per visualizzarlo sarà necessario immettere il PIN.

Impostazioni digitali – altre impostazioni

Sottotitoli

In modalità DTV, questa caratteristica consente di visualizzare i sottotitoli nella lingua desiderata sullo schermo, purché siano trasmessi con il programma.

- 1 Nel menu **Impostazioni DTV**, premere ▲ / ▼ per selezionare **Sottotitoli e audio**, quindi premere **OK**.
- 2 Premere ▼ per selezionare **Visualizzazione Sottotitoli** e premere ► e ▲ / ▼ per selezionare **Acceso** o **Spento**.

< Sottotitoli e audio	
Visualizzazione sottotitoli	Spento ►
Tipo sottot.	Normale
Linguaggio sottotitoli Primario	English
Linguaggio sottotitoli Secondario	English
Tipo audio	Normale
Linguaggio audio Primario	English
Linguaggio audio Secondario	English

- 3 Premere ▲ / ▼ per selezionare **Linguaggio sottotitoli Primario** o **Linguaggio sottotitoli Secondario**, quindi premere ► e ▲ / ▼ per selezionare un'opzione.

Il tasto **SUBTITLE** consente di attivare o disattivare la visualizzazione dei sottotitoli solo per il canale corrente e di selezionare la lingua dei sottotitoli, se ne è disponibile più di una.

Lingue audio

Questa funzione consente di vedere un programma o un film scegliendo la lingua dell'audio, purché la trasmissione preveda più lingue.

- 1 Nel menu **Sottotitoli e audio**, premere ▲ / ▼ per selezionare **Tipo Audio** e premere ► e ▲ / ▼ per selezionare **Normale**, **Per non udenti** o **Descrizione Audio**, quindi premere **OK**.
- 2 Premere ▲ / ▼ per selezionare **Linguaggio audio Primario** o **Linguaggio audio Secondario**, quindi premere ► e ▲ / ▼ per selezionare un'opzione.

Se sono disponibili più registrazioni audio, usare il tasto ◂/▸ per effettuare una selezione.

Common Interface

L'alloggiamento *Common Interface*, situato sul fianco del televisore, consente di inserire un modulo CAM (Conditional Access Module) e una scheda, che possono essere acquistati da un fornitore di servizi e consentono la visualizzazione di altre trasmissioni riservate agli abbonati. Per informazioni, rivolgersi a un fornitore di servizi.

- 1** Inserire il modulo CAM e la scheda nell'alloggiamento Common Interface Slot, seguendo le istruzioni fornite con il modulo CAM. Sullo schermo viene visualizzato un riquadro a conferma dell'inserimento del modulo CAM.
- 2** Premere  e ▲ / ▼ per evidenziare l'icona **Installazione**.
- 3** Premere ► e ▲ / ▼ per selezionare **Impost. DTV**, quindi premere **OK**.
- 4** Premere ▲ / ▼ per selezionare **Common Interface**, quindi premere **OK**.
- 5** Dovrebbero essere disponibili i dettagli del modulo CAM.

NOTA:

- L'aggiornamento del software di una CAM CI Plus può verificarsi automaticamente se avviato dall'emittente. Ciò può causare la cancellazione di eventuali promemoria/registrazioni durante la procedura.
- Alcune CAM CI o CI+ potrebbero non essere supportate.
- Il funzionamento dei moduli CI+ non è garantito, eccetto per i servizi Canal Ready DTT sui modelli con suffisso FC.

Aggiornamento software e licenze

Ricerca nuovo software

Se lo si preferisce, gli aggiornamenti software possono essere ricercati manualmente mediante **Ricerca nuovo software**.

- 1** Nel menu **Guida**, premere ▲ / ▼ per selezionare **Aggiornamento Software** e premere **OK**.
- 2** Premere ▲ / ▼ per selezionare **Aggiornamento via etere** e premere **OK**.
- 3** Premere ► e ▲ / ▼ per selezionare **Ricerca nuovo software**, quindi premere **OK**. Il televisore avvia automaticamente la ricerca di un aggiornamento software; la barra di avanzamento si sposta lungo la linea.

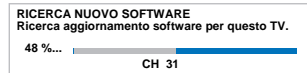

Se viene individuato un aggiornamento, il televisore inizia automaticamente il download. Diversamente, viene visualizzata una schermata che segnala che non è disponibile un aggiornamento.

NOTA: Quando **Auto Aggiornamento** è impostato su **Acceso**, questa funzione non è disponibile.

Aggiornamento di rete

È possibile che in futuro TOSHIBA offra aggiornamenti per il software del televisore. Il software del televisore viene aggiornato tramite la rete.

Prima di scaricare il software:

Configurare il televisore per la connessione a Internet.

NOTA: Durante l'aggiornamento non sarà possibile guardare la televisione.

- 1** Nel menu **Guida**, premere ▲ / ▼ per selezionare **Aggiornamento Software**, quindi premere **OK**.
- 2** Premere ▲ / ▼ per selezionare **Aggiornamento Di Rete**, quindi premere **OK**.

NOTA: Se la rete non è disponibile, viene visualizzato un messaggio di avvertenza.

- 3** L'aggiornamento del software del televisore inizierà dopo il completamento del download.

Licenze software

È possibile visualizzare le licenze del software utilizzato nel presente televisore.

- 1 Nel menu **Guida**, premere ▲ / ▼ per selezionare **Licenze Software**, quindi premere **OK**.

Verrà visualizzata una schermata con tutte le informazioni sulla licenza necessarie per il software del televisore.

Informazioni di sistema e ripristino del televisore

Informaz. Sistema

Questa funzione consente di verificare la versione del software attualmente installato. In modalità DTV, è possibile visualizzare informazioni diagnostiche, quali ad esempio intensità del segnale, qualità del segnale, frequenza centrale, modulazione, ecc.

- 1 Nel menu **Guida**, premere ▲ / ▼ per selezionare **Informaz. sistema**.
- 2 Premere **OK** per visualizzare le **Informaz. sistema**.

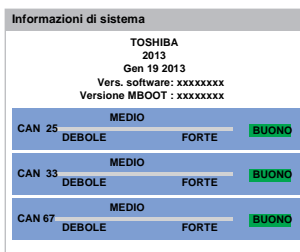

- 3 Per informazioni sulla qualità del segnale di un particolare multiplex, premere ▲ / ▼ per selezionare quel determinato multiplex.
- 4 Premere **OK** per visualizzare sullo schermo informazioni tecniche dettagliate sul multiplex selezionato.

Ripristina TV

Selezionando **Ripristina TV** tutte le impostazioni del televisore vengono riportate ai valori predefiniti, ivi compresi i canali memorizzati.

- 1 Nel menu **Installazione**, premere ▲ / ▼ per selezionare **Ripristina TV**.
- 2 Premere **OK** per selezionare. Viene visualizzata una schermata per informare l'utente che tutte le impostazioni andranno perse. Premere **OK** per continuare.

Quando si riaccenderà il televisore, verrà nuovamente visualizzata la schermata **Impostazione veloce**. Premere **OK** per proseguire l'impostazione ed eseguire una sintonizzazione automatica. (Vedere la sezione "Impostazione veloce" a pagina 15.)

Impostazioni PC

Posizione orizzontale e verticale

Collegare il computer (come illustrato nella sezione “) e verificare la presenza di un'immagine sullo schermo del televisore. Quindi regolarne la posizione secondo le proprie preferenze.

- 1 Premere  e ▲ / ▼ per evidenziare l'icona **Impostazione**.
- 2 Premere ► e ▲ / ▼ per selezionare **Impostazioni Display**, quindi premere **OK**.
- 3 Premere ▲ / ▼ per selezionare **Impostazioni PC**, quindi premere **OK**.

< Impostazioni display	
Formato autom.	Accesso
Adattamento 4:3	Spento
Posizione immagine	
Impostazioni PC	►

- 4 Premere ▲ / ▼ per selezionare un'opzione, quindi premere ◀ / ▶ per regolare le impostazioni.

< Impostazioni PC	
Posizione orizz.	0 ►
Posizione vert.	0
Sincronizzazione fase	0
Campionamento frequenza	0
Resettaggio	

Sincronizzazione fase

La **Sincronizzazione fase** serve a sincronizzare il segnale del PC con il display LCD. Effettuando questa regolazione si possono eliminare le strisce orizzontali e la sfocatura dell'immagine.

- 1 Nel menu **Impostazioni display**, premere ▲ / ▼ per selezionare **Impostazioni PC**, quindi premere **OK**.
- 2 Premere ▲ / ▼ per selezionare **Sincronizzazione Fase**.
- 3 Premere ◀ / ▶ per regolare le impostazioni in modo da ottenere un'immagine chiara, quindi premere **OK**.

Campionamento frequenza

Regolando **Campionamento frequenza** si cambia il numero di impulsi di ciascuna scansione per eliminare le linee verticali dallo schermo.

- 1 Nel menu **Impostazioni display**, premere ▲ / ▼ per selezionare **Impostazioni PC**, quindi premere **OK**.
- 2 Premere ▲ / ▼ per selezionare **Campionamento frequenza**.
- 3 Premere ◀ / ▶ per regolare le impostazioni in modo da ottenere un'immagine chiara.

Resettaggio

Utilizzare **Reset** per ripristinare le impostazioni originali di fabbrica per tutte le voci.

- 1 Nel menu **Impostazioni display**, premere ▲ / ▼ per selezionare **Impostazioni PC**, quindi premere **OK**.
- 2 Premere ▲ / ▼ per selezionare **Reset**, quindi premere **OK**.

NOTA: Connettendo un computer in modalità HDMI, non sarà disponibile nessuna di queste funzioni.

Durante l'esecuzione di queste regolazioni, l'immagine scompare per breve tempo dallo schermo. Questo non è un segno di malfunzionamento.

Le impostazioni predefinite e gli intervalli di regolazione possono variare a seconda del formato del segnale di ingresso.

Selezione input e connessioni AV

Vedere a pagina 8 per un'immagine dettagliata dei collegamenti consigliati.

La maggior parte dei registratori video/DVD e dei ricevitori invia un segnale attraverso il cavo SCART per commutare il televisore sulla corretta presa di *Ingresso*.

In alternativa premere il tasto  di selezione della sorgente esterna fino a quando viene visualizzata l'immagine proveniente dall'apparecchio collegato.

Selezione dell'ingresso

Usare la finestra di selezione dell'ingresso se il televisore non esegue il passaggio automaticamente.

- 1 Premendo  sul telecomando o sul televisore, sullo schermo appare una lista di tutti gli ingressi e delle apparecchiature esterne.

Premere  sul telecomando

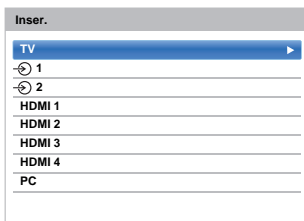

Tenere premuto  /  sulla TV

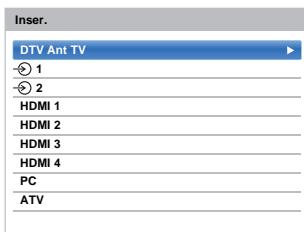





HDMI® visualizza le apparecchiature collegate all'*Ingresso HDMI* sul retro o sul fianco del televisore.

In corrispondenza di PC è visualizzato un computer collegato all'*Ingresso RGB/PC* sul retro del televisore.

Etichettatura delle sorgenti di ingresso video





Le etichette assegnate agli ingressi vengono visualizzate nel selettore ingressi. È possibile etichettare gli ingressi video in base ai dispositivi connessi al televisore.

- 1 Premere  e  /  per evidenziare l'icona **Opzioni**.
- 2 Premere  /  per selezionare **Connessione AV** e premere **OK**.

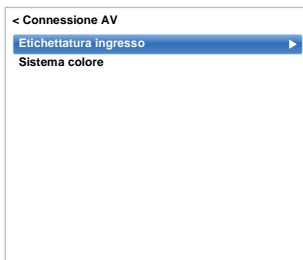

- 3 Premere  per evidenziare **Etichettatura ingresso**, quindi premere **OK**.



- 4 Premere  /  per selezionare la voce che si desidera etichettare, quindi premere  /  per selezionare --, **Amplificatore**, **Cavo**, **DVD**, **Gioco**, **PC**, **Registratore** o **Satellite**.

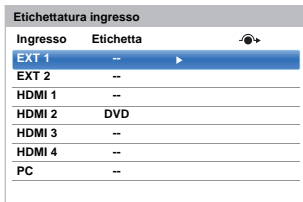

- 5 Ripetere il punto 4 per gli altri ingressi video.

Uscita audio digitale

Quando si collega un amplificatore audio surround all'uscita audio digitale (Sony/Philips Digital Interface Format [S/PDIF]), è possibile selezionare o regolare le seguenti opzioni.

- 1** Nel menu **Suono**, premere ▲ / ▼ per selezionare **Uscita Audio Digitale** e premere **OK**.

< Suono	
Bilanciame.	0
Toni bassi	0
Toni alti	0
Impostazioni audio avanzate	
Liv. Suono	
Controllo di range dinamico	Acceso
Bilingue	Lingua 1
Compensazione del livello del suono	
Altoparlanti TV	Acceso
Livello cuffie	
Descrizione audio	
Uscita audio digitale	

- 2** Premere ▲ / ▼ per selezionare un'opzione.

Formato Audio

Premere ◀ / ▶ per selezionare **PCM** o **Automatico**.

PCM: Questa modalità consente di inviare segnali in formato PCM alla presa di uscita audio digitale.

Automatico: Questa modalità consente di inviare segnali in formato Dolby Digital (se disponibile) o PCM alla presa di uscita audio digitale.

Dolby Digital → Dolby Digital
 Dolby Digital Plus → Dolby Digital
 MPEG → PCM
 HE-AAC → Dolby Digital

Ritardo Audio

Premere ◀ / ▶ per selezionare **Automatico** o **Manuale**.

Automatico: Questa modalità regola automaticamente la temporizzazione dell'audio per far sì che corrisponda a quella del video.

NOTA: Il ritardo può essere significativo tra l'immagine e il suono a seconda dei dispositivi connessi (amplificatore, ecc.). In questo caso, selezionare **Manuale**.

Manuale: È possibile regolare manualmente la temporizzazione del segnale audio per far sì che corrisponda a quella del segnale video.

Regolazione ritardo

Premere ◀ / ▶ per regolare la temporizzazione del segnale audio (0 – 250 ms) per far sì che corrisponda a quella del segnale video.

NOTA:

- Questa funzione è disattivata quando **Ritardo Audio** è impostato su **Automatico**.
- Variando il segnale audio o video si verifica un ritardo. Regolare la temporizzazione di conseguenza.
- Durante la regolazione della temporizzazione, abbassare il più possibile il volume dei dispositivi AV utilizzati. A seconda dei dispositivi, potrebbero verificarsi rumore, ecc. quando viene modificato il segnale.
- A seconda dei dispositivi collegati (amplificatore, ecc.), potrebbe non essere possibile effettuare la regolazione.
- Quando si modifica l'impostazione dell'uscita digitale ottica (Automatico ↔ PCM), potrebbe essere necessario effettuare nuovamente la regolazione della temporizzazione.
- Non utilizzare per l'uscita audio dispositivi diversi dall'amplificatore AV, ecc. (possono verificarsi errori di funzionamento).

Utilizzo del controllo HDMI CEC

È una nuova funzione che utilizza la tecnologia CEC e consente di controllare i dispositivi Toshiba compatibili con il controllo HDMI CEC dal telecomando del televisore, tramite il collegamento HDMI (pagina 10).

Quando la voce **Attiva controllo HDMI CEC** nel menu **Impost. controllo HDMI CEC** è impostata su **Acceso**, vengono attivate anche le singole funzioni impostate su **Acceso**.

Attiva controllo HDMI CEC

- 1 Premere  e ▲ / ▼ per evidenziare l'icona **Opzioni**.
- 2 Premere ► e ▲ / ▼ per selezionare **Impost. controllo HDMI CEC**, quindi premere **OK**.
- 3 Premere ▼ per selezionare **Attiva controllo HDMI CEC**, quindi premere ◀ / ▶ per selezionare **Acceso**.

< Impost. controllo HDMI CEC		
Attiva controllo HDMI CEC	Acceso ▶	Acceso
Accensione automatica TV	Acceso	Spento
Standby Autom.	Acceso	
Controllo amplificatore	Acceso	
Impostazione iniziale altoparlanti	Altoparlanti TV	

NOTA: Se si imposta **Attiva controllo HDMI CEC** su **Spento**, tutte le altre voci vengono disattivate.

Accensione automatica TV

L'impostazione **Accensione automatica TV** consente l'accensione automatica del televisore se viene acceso un dispositivo di controllo HDMI CEC.

- 1 Nel menu **Impost. controllo HDMI CEC** premere ▼ per evidenziare **Accensione automatica TV**.
- 2 Premere ► e ▲ / ▼ per selezionare **Acceso** o **Spento**.

Standby Autom.

Quando è abilitato **Standby Autom.**, allo spegnimento del televisore vengono spente automaticamente (Standby) tutte le apparecchiature del controllo HDMI CEC collegate.

- 1 Nel menu **Impost. controllo HDMI CEC**, premere ▼ per evidenziare **Standby autom.**.

- 2 Premere ► e ▲ / ▼ per selezionare **Acceso** o **Spento**.

Controllo amplificatore

L'impostazione **Controllo amplificatore** è utilizzata per attivare/disattivare l'amplificatore del controllo HDMI CEC.

- 1 Nel menu **Impost. controllo HDMI CEC**, premere ▼ per evidenziare **Controllo amplificatore**.
- 2 Premere ► e ▲ / ▼ per selezionare **Acceso** o **Spento**.

Impostazione iniziale altoparlanti

L'impostazione iniziale **Altoparlanti** consente di selezionare gli altoparlanti del televisore o gli altoparlanti dell'Amplificatore.

- 1 Nel menu **Impostazione controllo HDMI CEC**, premere ▼ per evidenziare **Impostazione iniziale altoparlanti**.
- 2 Premere ► e ▲ / ▼ per selezionare **Altoparlanti TV** o **Amplificatore**.

Selezione della sorgente di ingresso del controllo HDMI CEC

Se un dispositivo di controllo HDMI CEC con capacità di commutazione HDMI (es. un amplificatore AV) è collegato all'ingresso HDMI, è possibile selezionare un altro dispositivo di controllo HDMI CEC collegato al dispositivo HDMI principale nell'elenco delle sorgenti di ingresso.

- 1 Premere  per visualizzare sullo schermo l'elenco delle sorgenti di ingresso disponibili.
- 2 Premere ▼ per selezionare la sorgente di ingresso alla quale sono connessi i dispositivi di controllo HDMI CEC.
- 3 Premere ► per visualizzare una seconda schermata di selezione con tutte le apparecchiature di controllo HDMI CEC collegate.

Inser.	
TV	
⊕ 1	
⊕ 2	
HDMI 1	
HDMI 2	
HDMI 3	◀ 1 DVD
HDMI 4	2 VCR/DVR
PC	3 CBL/SAT
	4 GIOCO/TV
	5 AUX

- 4** Premere ▲ / ▼ per selezionare il punto di ingresso desiderato e premere **OK**.

NOTA:

- Queste funzioni dipendono dal dispositivo collegato. Se si seleziona la sorgente di ingresso del controllo HDMI CEC dalla finestra a comparsa, alcuni dispositivi di controllo HDMI CEC potrebbero accendersi automaticamente.
- Se il cavo HDMI dell'apparecchiatura collegata viene sostituito, è possibile che sia necessario reimpostare **Attiva** nel menu Impostazione controllo HDMI CEC su **Acceso**.
- Se si cambiano il cavo HDMI di collegamento a un dispositivo o le impostazioni del dispositivo HDMI, reimpostare la voce **Attiva controllo HDMI CEC** nel menu Impostazione controllo HDMI CEC cambiando **Spento** in **Acceso**.

Riproduzione one touch del controllo HDMI CEC

Quando viene accesa l'apparecchiatura collegata, il controllo HDMI CEC rileva automaticamente il televisore tramite la selezione dell'ingresso. Se il televisore è in stand-by viene acceso automaticamente.

Queste funzioni possono essere abilitate o disabilitate da **Impostazione controllo HDMI CEC** (vedere a pagina 80).

NOTA:

- Anche se sull'apparecchiatura è visibile un menu, il televisore potrebbe non mostrare automaticamente la sorgente di ingresso.
- La funzione dipende dall'apparecchiatura collegata e dallo stato del televisore.

Standby del sistema di controllo HDMI CEC

Se spento (Standby), il televisore invia un messaggio di spegnimento (Standby) a tutti i dispositivi di controllo HDMI CEC ad esso collegati.

Queste funzioni possono essere abilitate o disabilitate da **Impostazione controllo HDMI CEC** (vedere a pagina 80).

NOTA: La funzione dipende dall'apparecchiatura collegata e dallo stato del televisore.

Utilizzo della funzione MHL TV

Collegando un cavo MHL alla presa HDMI 3 del televisore e alla presa USB di un telefono cellulare è possibile.

- Ricaricare il cellulare attraverso il televisore
- Gestire reciprocamente in telecomando il televisore e il cellulare
- Vedere e ascoltare con il televisore i file video e audio contenuti nel cellulare

NOTA: Queste funzioni potrebbero non essere disponibili a seconda del dispositivo connesso.

Collegamento di un dispositivo compatibile con MHL

Collegare il dispositivo alla porta HDMI 3 della TV, usando un cavo MHL (non in dotazione).

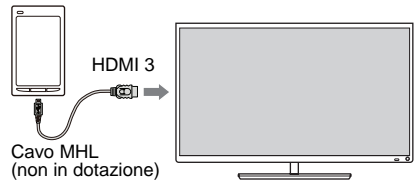

- Quando viene connesso un dispositivo compatibile MHL alla porta HDMI 3 della TV mediante un cavo MHL, il caricamento si avvia automaticamente.

NOTA: Non collegare un dispositivo compatibile MHL a porte diverse dalla HDMI 3.

Funzionamento di un dispositivo compatibile con MHL

Quando un dispositivo compatibile MHL viene connesso alla porta HDMI 3 della TV, l'ingresso passa automaticamente alla porta HDMI 3. Azionare il dispositivo utilizzando il telecomando della TV. Per visualizzare foto, selezionarle mediante ▲▼◀▶ e premere **OK**. Per riprodurre un video, premere ▶ (play). A seconda del dispositivo compatibile MHL connesso, potrebbe essere possibile effettuare operazioni dal dispositivo.

Impostazione MHL

Consente di selezionare o meno se l'ingresso debba passare automaticamente alla porta HDMI 3 quando viene connesso un dispositivo compatibile MHL.









- 1** Nel menu **Opzioni** premere ▲ / ▼ per selezionare **Impostazione MHL**.
- 2** Premere ▶ e ▲ / ▼ per selezionare **Commut. Ingresso TV Autom.**
- 3** Premere ◀ / ▶ per selezionare **Acceso** o **Spento**, quindi premere **OK**.

Televideo

Questo televisore può memorizzare varie pagine di Televideo, che richiedono solo pochi secondi per essere caricate. Sono disponibili due **Modalità** di visualizzazione del televideo – **Automatico** visualizzerà **Fastext**, se disponibile. **Lista** consente di memorizzare quattro pagine preferite.

Selezione delle modalità

Il set di caratteri del Televideo viene scelto automaticamente con la selezione della lingua nel menu **Opzioni**.

- 1 Premere  e  /  per evidenziare l'icona **Opzioni**.
- 2 Premere  e  /  per selezionare **Televideo**, quindi premere  /  per selezionare **Automatico** o **Lista**.

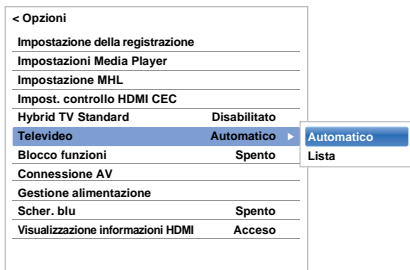

Informazioni sul Televideo

Il tasto TEXT



Per visualizzare il Televideo, premere **TEXT**. Premere nuovamente per sovrapporre il testo su una normale immagine di trasmissione, quindi premere nuovamente per ritornare alla visualizzazione normale. Non sarà possibile cambiare canale fino a quando non sarà stata annullata la visualizzazione del testo.

La prima pagina del Televideo visualizzata è la pagina **iniziale**.

Si può accedere ad ogni pagina del televideo immettendo il numero a 3 cifre della pagina desiderata usando i pulsanti con le cifre, premendo i pulsanti colorati, oppure premendo **P▲** per procedere alla pagina seguente e **P▼** per tornare alla pagina precedente.

Pagine secondarie

Le pagine visualizzate sullo schermo sono aggiornate dinamicamente man mano che vengono ricevute le pagine secondarie.

Se si apre una pagina che contiene delle pagine secondarie, queste ultime vengono visualizzate automaticamente in sequenza. Per interrompere la visualizzazione automatica delle pagine secondarie, premere  / .

Una volta effettuata la selezione, il numero della sottopagina visualizzata viene evidenziato, e mentre vengono memorizzate altre pagine secondarie il colore dei numeri cambia per indicare che sono state caricate.

Queste sottopagini rimangono disponibili sullo schermo fino a quando si sceglie un'altra pagina oppure, nella modalità normale di uso del televisore, fino a quando viene cambiato canale.

Navigazione nelle pagine del Televideo usando Automatico

Se **Fastext** è disponibile, alla base dello schermo appaiono quattro titoli colorati.

Per accedere ad uno dei quattro argomenti offerti, premere il tasto colorato del telecomando.

Per ulteriori informazioni sul sistema di Televideo in uso, vedere la pagina dell'indice del Televideo trasmesso, oppure consultare il proprio rivenditore Toshiba locale.

Navigazione nelle pagine del Televideo usando LIST

Le quattro opzioni colorate offerte in fondo allo schermo corrispondono alle pagine numero 100, 101, 102 e 103 che sono state programmate nella memoria del televisore. Per visualizzare una di queste pagine, premere il tasto con il rispettivo colore.

Per cambiare queste pagine memorizzate, premere il pertinente tasto colorato e digitare il numero a 3 cifre della corrispondente pagina desiderata. Questo numero cambia sia in alto a sinistra dello schermo che nell'evidenziazione colorata.

Premere **OK** per salvare. **Ogni volta che viene premuto OK sono memorizzati tutti e quattro i numeri delle pagine visualizzati in fondo allo schermo, mentre quelli precedenti vanno perduti.**

NOTA: Il segnale video dagli ingressi esterni (EXT-1 ed EXT-2) non viene salvato.

Se non si preme **OK**, la selezione non viene memorizzata quando si cambia canale.

Si possono visualizzare altre pagine digitando il rispettivo numero a 3 cifre, ma **NON** si deve premere **OK**, altrimenti queste pagine verranno memorizzate.

Tasti di controllo

Segue una guida alle funzioni dei tasti di Televideo del telecomando.

Per visualizzare l'indice/la pagina iniziale:

Premere  per accedere all'indice/alla pagina iniziale. Quella visualizzata dipende dall'emittente.



TEXT Per visualizzare una pagina di Televideo:

Premere **TEXT** per visualizzare il testo. Premere nuovamente per sovrapporre il testo a un'immagine normale. Premere nuovamente per tornare alla visualizzazione TV normale. Non è possibile cambiare canale finché non viene eseguita questa ultima operazione.

Per rivelare il testo nascosto:

Premere il tasto  per scoprire le soluzioni nelle pagine dei quiz e delle barzellette.

Per fissare una pagina desiderata:

A volte torna comodo fissare una pagina di testo. Premendo , in alto a sinistra nello schermo appare . La pagina rimane fissa sullo schermo fino a quando viene premuto nuovamente lo stesso tasto.

Per ingrandire la dimensione di visualizzazione del Televideo:

Premere  una volta sola per ingrandire la parte superiore della pagina; premerlo nuovamente per ingrandire la metà inferiore. Premerlo ancora una volta per tornare alle dimensioni normali.

Per cancellare temporaneamente la schermata del televideo:

Premere  una volta per cancellare temporaneamente la schermata del televideo. Per richiamare la schermata testo, premere nuovamente il pulsante.

Come visualizzare le notizie flash:

Selezionare la pagina delle notizie flash del servizio di Televideo prescelto (vedere la pagina dell'indice del servizio di Televideo). Le notizie flash vengono visualizzate se e quando sono trasmesse.



Ricordarsi di cancellare il testo prima di cambiare canale. Premere due volte il tasto TEXT.

Domande e Risposte

Seguono alcune delle domande rivolte più spesso, con le relative risposte.

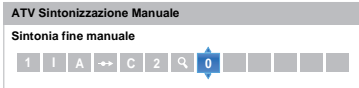
	Domanda	Risposta
Suono	<i>Perché non c'è né immagine né suono?</i>	Verificare che il televisore non sia in modalità di Standby. Controllare la presa di corrente e tutti i collegamenti elettrici.
	<i>Perché c'è l'immagine ma non il suono?</i>	Controllare le connessioni di tutti i conduttori. Non viene emesso alcun suono, oppure il formato dell'audio non è corretto. Controllare che non sia stato abbassato il volume e che non sia stata selezionata l'esclusione audio. Controllare le impostazioni audio condivise.
	<i>Perché la traccia audio è in inglese anche se è stata scelta una lingua diversa per l'audio?</i>	Il programma al momento è trasmesso solo in lingua inglese.
	<i>Perché l'audio è assente o scorretto nella modalità DTV?</i>	Premere /II per assicurarsi che non sia stata selezionata l'opzione per coloro che hanno difficoltà di udito.
Immagine	<i>L'immagine c'è, ma perché c'è solo poco colore o nessun colore?</i>	Quando viene usata una sorgente esterna , ad esempio una videocassetta di scarsa qualità, se nell'immagine c'è solo poco colore o nessun colore si può ottenere a volte qualche miglioramento. Il colore è impostato in fabbrica su Automatico , in modo che il televisore selezioni automaticamente il migliore sistema di colore disponibile. <i>Come verificare di avere il migliore colore possibile:</i> 1 Mentre si sta eseguendo la riproduzione da una sorgente esterna, selezionare Sistema colore dal menu Opzioni .  2 Con / scegliere fra Automatico , PAL , SECAM , NTSC4.43 o NTSC3.58 .
	<i>Quali altri fattori possono determinare la visualizzazione di immagini di qualità scadente?</i>	Le interferenze o un segnale debole. Provare una diversa emittente televisiva. Può essere utile anche usare la Sintonia fine manuale . 1 Selezionare il menu ATV Sintonizzazione Manuale . Evidenziare la stazione e premere OK . Quindi premere per selezionare Sintonia fine manuale . 2 Regolare per ottenere immagine e suono ottimali usando / . Premere OK , quindi EXIT . 
	<i>Perché non si vede sullo schermo il video/DVD in corso di riproduzione?</i>	Assicurarsi che il videoregistratore o il lettore DVD sia collegato al televisore come mostrato a pagina 8, quindi premere per selezionare l'ingresso corretto.
	<i>Perché ci sono strisce verticali sullo schermo quando il televisore è nella modalità PC?</i>	Può essere necessario regolare Campionamento frequenza . Selezionare Impostazioni PC dal menu Impostazioni display , evidenziare Campionamento frequenza ed effettuare la regolazione fino ad eliminare le strisce.

	Domanda	Risposta
Immagine	<i>Perché ci sono strisce orizzontali e/o immagini confuse sullo schermo quando il televisore è nella modalità PC?</i>	Potrebbe essere necessario regolare Sincronizzazione fase . Selezionare Impostazioni PC dal menu Impostazioni display , evidenziare Sincronizzazione fase ed effettuare la regolazione fino a rendere chiara l'immagine.
	<i>Perché i colori sono sbagliati quando il segnale proviene da una sorgente NTSC?</i>	Collegare la sorgente del segnale tramite un cavo SCART e procedere con la riproduzione. Selezionare Sistema colore dal menu Opzioni . 1 Impostare Colore su Automatico ed uscire. 2 Passare al menu Immagine e regolare la tonalità.
Domande generiche	<i>Perché i comandi del televisore non funzionano?</i>	Controllare che il Blocco funzioni non sia Acceso .
	<i>Perché il telecomando non funziona?</i>	Controllare che le batterie non siano esaurite o inserite in modo scorretto.
	<i>Perché il canale digitale è bloccato?</i>	Il canale è stato bloccato in Opzioni canale (vedere la sezione 'Impostazioni digitali – Opzioni canale').
	<i>Perché alcuni canali digitali con abbonamento non sono disponibili?</i>	L'abbonamento deve essere rinnovato. Rivolgersi al fornitore di servizi.
	<i>Cosa significa DVB-T?</i>	Trasmissione video digitale (Digital Video Broadcast) tramite un'antenna esterna.
	<i>Cosa significa DVB-C?</i>	Trasmissione video digitale (Digital Video Broadcast) tramite collegamento via cavo.
	<i>Come vengono selezionati i canali DTV?</i>	Selezionare dall'Elenco di tutti i canali (tasto LIST).
	<i>Che cosa è possibile fare se è stato dimenticato il PIN?</i>	Utilizzare il codice PIN master 1276, quindi scegliere un numero. Per immettere il PIN selezionare Impost. PIN protezione bambini nel menu Impost. DTV . Controllare che nessun altro possa utilizzare il PIN master nascondendo il manuale dell'utente.
	<i>Perché quando sono stati selezionati i sottotitoli digitali essi non appaiono sullo schermo?</i>	I sottotitoli al momento non sono trasmessi dall'emittente.
	<i>Perché ci sono problemi con Televideo analogico?</i>	Per ottenere buone prestazioni con il Televideo bisogna ricevere un segnale forte e senza interferenze. Cosa che richiede di solito un'antenna montata sul tetto o in soffitta. Se il testo è illeggibile o confuso, controllare l'antenna. Andare alla pagina <i>indice principale</i> del servizio Televideo e cercare la <i>Guida utente</i> , dove vengono spiegati in maniera abbastanza dettagliata i principi fondamentali del funzionamento di Televideo. Se sono necessarie ulteriori informazioni su come usare il televideo, <i>vedere il capitolo relativo a Televideo</i> .
	<i>Perché appare un numero di pagina nella parte superiore dello schermo, ma il testo non è visibile?</i>	È stato selezionato il Televideo, ma il servizio Televideo non è disponibile sulla sorgente attualmente selezionata.
	<i>Perché i dispositivi collegati tramite HDMI non funzionano correttamente?</i>	Assicurarsi di utilizzare cavi con il logo HDMI  (vedere pagina 9). È possibile che alcuni apparecchi HDMI precedenti non funzionino correttamente con i più recenti prodotti TV HDMI a causa dell'adozione di un nuovo standard.
<i>Perché i dispositivi collegati tramite MHL non funzionano correttamente?</i>	Spegnere la TV e scollegare il cavo di alimentazione. Spegner e riaccendere l'interruttore di alimentazione MHL. Provare a ricollegare il cavo MHL.	
<i>Perché i dispositivi di controllo HDMI CEC non funzionano?</i>	Quando il dispositivo di controllo HDMI CEC collegato non funziona correttamente dopo aver modificato le impostazioni del dispositivo, spegnere il televisore e scollegare il cavo di alimentazione, quindi ricollegarlo e riaccendere il televisore. Scollegare e ricollegare il cavo HDMI del dispositivo di controllo HDMI CEC.	
<i>Perché è ancora visibile il logo HDMI CEC anche dopo aver scollegato l'apparecchio?</i>	Se il collegamento al dispositivo di controllo HDMI CEC è stato rimosso, il logo scompare dopo circa un minuto.	

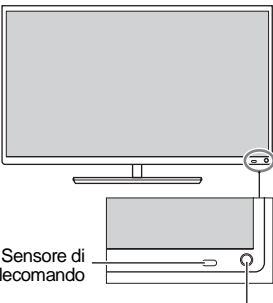
	Domanda	Risposta						
Domande generiche	Perché i dispositivi in rete non funzionano?	I cavi LAN sono scollegati o non sono collegati correttamente. Collegare tutti i cavi (vedere a pagina 12). Verificare che l'indirizzo di rete sia configurato correttamente (vedere a pagina 42).						
	Perché la rete wireless non funziona?	Verificare che il punto di accesso sia acceso.						
	Perché la funzione Media Player non è disponibile?	Verificare che i dispositivi siano collegati correttamente. Il comportamento non corretto potrebbe essere dovuto all'utilizzo di un hub USB per il collegamento. Verificare la propria configurazione di rete se si utilizza un server media in rete.						
	Perché l'HDD USB non funziona?	La propria area/Paese potrebbe non supportare la funzione HDD USB.						
	Perché Skype non si avvia?	Controllare che la videocamera consigliata (pagina 54) sia collegata alla TV. Accertarsi che il cavo di rete sia collegato (pagina 12). Controllare le impostazioni di rete del televisore. Spegnerne il televisore e scollegare il cavo di alimentazione. Dopo 1 minuto, collegare il cavo di alimentazione e accendere il televisore.						
	Perché non è possibile effettuare l'accesso all'account Skype?	Se non si dispone di un Nome Skype, creare un Nome Skype in Crea un account . Se si dimentica la password, visitare www.skype.com e confermare la password.						
	<p data-bbox="124 647 456 687">Che cosa indicano i LED nella parte anteriore del televisore?</p>  <p data-bbox="269 1015 426 1070">LED di accensione Acceso = verde Standby = rosso</p>	<p data-bbox="465 647 1043 679">Fare riferimento alla tabella riportata di seguito.</p> <table border="1" data-bbox="516 711 992 807"> <thead> <tr> <th data-bbox="519 711 698 735">Indicazione LED</th> <th data-bbox="698 711 988 735">Condizione</th> </tr> </thead> <tbody> <tr> <td data-bbox="519 735 698 759">Verde</td> <td data-bbox="698 735 988 759">Acceso</td> </tr> <tr> <td data-bbox="519 759 698 807">Rosso</td> <td data-bbox="698 759 988 807">Alimentazione spenta (Standby o standby attivo)</td> </tr> </tbody> </table>	Indicazione LED	Condizione	Verde	Acceso	Rosso	Alimentazione spenta (Standby o standby attivo)
Indicazione LED	Condizione							
Verde	Acceso							
Rosso	Alimentazione spenta (Standby o standby attivo)							

Altri problemi

Se il problema del televisore non si trova nella sezione Domande e Risposte oppure se la soluzione consigliata non ha funzionato, provare una delle seguenti opzioni:

- 1 Spegnerne il televisore. Dopo 30 secondi, riaccenderlo.
- 2 Spegnerne il televisore e scollegare il cavo di alimentazione. Dopo 1 minuto, collegare il cavo di alimentazione e accendere il televisore.
- 3 Eseguire la funzione **Ripristina TV** nel menu **Installazione**.

Informazione

Prima di collegare apparecchiature esterne al televisore, spegnere tutti gli interruttori di accensione principali. Se non ne sono dotate, staccare la spina dalla presa di corrente.

Informazioni sul segnale del connettore mini D-sub a 15 piedini

N. piedino	Nome segnale	N. piedino	Nome segnale	N. piedino	Nome segnale
1	R	6	Terra	11	NC
2	G	7	Terra	12	Dati DDC
3	B	8	Terra	13	Sinc. O
4	NC*	9	+5V	14	Sinc. V
5	Terra	10	Terra	15	Orologio DDC

* NC = non collegato

Segnali PC accettabili in ricezione attraverso il terminale PC

L'ingresso per PC su questo televisore accetta solo formati di segnale VESA-DMT conformi, come indicato nella tabella sottostante. Poiché alcuni PC emettono segnali con risoluzione e frequenza diverse da quelle descritte nella tabella sottostante, si potrebbero verificare i seguenti fenomeni: visualizzazione errata, rilevazione del formato sbagliato, difetti nella posizione dell'immagine, sfocatura o tremolio. In questo caso, impostare il formato di uscita del monitor sul PC in conformità a uno dei segnali nella tabella sottostante.

Formato	Risoluzione	Frequenza V	Frequenza O	Frequenza di clock per pixel	Standard VESA (DMT)
VGA	640 x 480	59,940 Hz	31,469 kHz	25,175 MHz	●
		72,809 Hz	37,861 kHz	31,500 MHz	●
		75,000 Hz	37,500 kHz	31,500 MHz	●
SVGA	800 x 600	56,250 Hz	35,156 kHz	36,000 MHz	●
		60,317 Hz	37,879 kHz	40,000 MHz	●
		72,188 Hz	48,077 kHz	50,000 MHz	●
		75,000 Hz	46,875 kHz	49,500 MHz	●
XGA	1024 x 768	60,004 Hz	48,363 kHz	65,000 MHz	●
		70,069 Hz	56,476 kHz	75,000 MHz	●
		75,029 Hz	60,023 kHz	78,750 MHz	●
WXGA	1280 x 768	59,995 Hz	47,396 kHz	68,250 MHz	●
		59,870 Hz	47,776 kHz	79,500 MHz	●
		74,893 Hz	60,289 kHz	102,250 MHz	●
	1280 x 800	59,810 Hz	49,702 kHz	83,500 MHz	●
	1360 x 768	60,015 Hz	47,712 kHz	85,500 MHz	●
WXGA+	1440 x 900	59,887 Hz	55,935 kHz	106,500 MHz	●
SXGA	1280 x 1024	60,020 Hz	63,981 kHz	108,000 MHz	●
		75,025 Hz	79,976 kHz	135,000 MHz	●
1080p	1920 x 1080p	60,000 Hz	67,500 kHz	148,500 MHz	●

Segnali video o PC ricevibili attraverso i terminali HDMI

Gli ingressi HDMI su questo televisore accettano solo formati di segnale VGA, SVGA, XGA, WXGA e SXGA conformi con VESA, come indicato nella tabella sottostante. Poiché alcuni PC e dispositivi HDMI o DVI emettono segnali con risoluzione e frequenza diverse da quelle descritte nella tabella sottostante, si potrebbero verificare i seguenti fenomeni: visualizzazione errata, rilevazione del formato sbagliato, difetti nella posizione dell'immagine, sfocatura o tremolio.

In questo caso, impostare il formato di uscita del monitor sul PC, sul dispositivo HDMI o DVI in conformità a uno dei segnali nella tabella sottostante.

Formato	Risoluzione	Frequenza V	Frequenza O	Frequenza di clock per pixel	Standard VESA
480i	720 x 480i	59,940/60,000 Hz	15,734/15,750 kHz	27,000/27,027 MHz	
576i	720 x 576i	50,000 Hz	15,625 kHz	27,000 MHz	
480p	720 x 480p	59,940/60,000 Hz	31,469/31,500 kHz	27,000/27,027 MHz	
576p	720 x 576p	50,000 Hz	31,250 kHz	27,000 MHz	
1080i	1920 x 1080i	59,940/60,000 Hz	33,716/33,750 kHz	74,176/74,250 MHz	
1080i	1920 x 1080i	50,000 Hz	28,125 kHz	74,250 MHz	
720p	1280 x 720p	59,940/60,000 Hz	44,955/45,000 kHz	74,176/74,250 MHz	
720p	1280 x 720p	50,000 Hz	37,500 kHz	74,250 MHz	
1080p	1920 x 1080p	59,940/60,000 Hz	67,433/67,500 kHz	148,352/148,500 MHz	
1080p	1920 x 1080p	50,000 Hz	56,250 kHz	148,500 MHz	
1080p	1920 x 1080p	24,000 Hz	27,000 kHz	74,250 MHz	
1080p	1920 x 1080p	29,970/30,000 Hz	33,720/33,750 kHz	74,176/74,250 MHz	
1080p	1920 x 1080p	25,000 Hz	28,130 kHz	74,250 MHz	
VGA	640 x 480	59,940/60,000 Hz	31,469/31,500 kHz	25,175/25,200 MHz	●
		72,809 Hz	37,861 kHz	31,500 MHz	●
		75,000 Hz	37,500 kHz	31,500 MHz	●
SVGA	800 x 600	56,250 Hz	35,156 kHz	36,000 MHz	●
		60,317 Hz	37,879 kHz	40,000 MHz	●
		72,188 Hz	48,077 kHz	50,000 MHz	●
		75,000 Hz	46,875 kHz	49,500 MHz	●
XGA	1024 x 768	60,004 Hz	48,363 kHz	65,000 MHz	●
		70,069 Hz	56,476 kHz	75,000 MHz	●
		75,029 Hz	60,023 kHz	78,750 MHz	●
WXGA	1280 x 768	59,995 Hz	47,396 kHz	68,250 MHz	●
		59,870 Hz	47,776 kHz	79,500 MHz	●
		74,893 Hz	60,289 kHz	102,250 MHz	●
	1360 x 768	60,015 Hz	47,712 kHz	85,500 MHz	●
SXGA	1280 x 1024	60,020 Hz	63,981 kHz	108,000 MHz	●
		75,025 Hz	79,976 kHz	135,000 MHz	●

Formato supportato da Media Player

Media Player	Formato supporto	Estensione file	Codec video	Codec audio	USB	Rete	Nota
Foto	JPEG	.jpg .jpeg	JPEG	-	Si	Si	USB Compatibilità dati: JPEG Exif ver 2.2 Massima risoluzione visualizzabile: •JPEG 15360 x 8640 (Baseline) 1024 x 768 (Progressive) •BMP 9600 x 6400 Numero massimo di file: 1.000 per cartella
	MPO	.mpo	MPO	-	Si	No	Rete Compatibilità dati: JPEG Exif ver 2.2 Massima risoluzione visualizzabile: 4096 x 4096 Numero massimo di file: 1.000 per cartella
	BMP	.bmp	BMP	-	Si	No	NOTA: È possibile che alcuni file non vengano riprodotti.
Film	AVI	.avi	MPEG-2 MPEG-4 parte 2 H.264 (MPEG-4 AVC) DivX Xvid	MPEG-1/2 Layer-2 MPEG-1/2 Layer-3 Dolby Digital (AC-3) L-PCM ADPCM MPEG-2/4 LC-AAC MPEG-4 HE-AAC	Si	No	USB Numero massimo di file: 1.000 per cartella Massima risoluzione visualizzabile: •Motion-JPEG: 640 x 480 •Altro: 1920 x 1080
	MPEG-2 PS	.mpg .mpeg	MPEG-1 Video	MPEG-1/2 Layer-3	Si	No	Dimensione massima video: Illimitate
			MPEG-2 Video	MPEG-1/2 Layer-2 Dolby Digital (AC-3) L-PCM	Si	Si	
	MPEG-2 TS	.ts .trp .tp	MPEG-2 Video	MPEG-1/2 Layer-2	Si	Si	Risoluzione massima video: 1920 x 1080
H.264 (MPEG-4 AVC) VC-1 (WMV9)			MPEG-1/2 Layer-3 Dolby Digital (AC-3) L-PCM MPEG-4 LC-AAC MPEG-4 HE-AAC	Si	No	Numero massimo di file: 1000/cartella Dimensione massima video: Illimitate	
MPEG-2 VOB	.vob	MPEG-1 Video MPEG-2 Video	MPEG-1/2 Layer-2 MPEG-1/2 Layer-3 Dolby Digital (AC-3) L-PCM	Si	No	NOTA: È possibile che alcuni file non vengano riprodotti.	

Media Player	Formato supporto	Estensione file	Codec video	Codec audio	USB	Rete	Nota
Film	MOV	.mov	H.264 (MPEG-4 AVC) MPEG-4 parte 2	MPEG-1/2 Layer-3 MPEG-2/4 LC-AAC MPEG-4 HE-AAC	Si	No	
	MP4	.mp4 .m4v	H.264 (MPEG-4 AVC) MPEG-4 parte 12,14	MPEG-1/2 Layer-3 MPEG-4 HE-AAC	Si	No	
			H.264 (MPEG-4 AVC)	MPEG-2/4 LC-AAC	Si	Si	
	ASF	.asf .wmv	VC-1 (WMV9)	WMA7/8/9/ Std WMA9 Pro	Si	No	
	DivX	.divx .div	DivX 3,4,5,6	MPEG-1/2 Layer-2 MPEG-1/2 Layer-3 Dolby Digital (AC-3) PCM ADPCM	Si	No	
	Xvid	.xvid	Xvid				
	MKV	.mkv	MPEG-1 Video MPEG-2 Video MPEG-4 parte 2 H.264 (MPEG-4 AVC)	MPEG-1/2 Layer-2 MPEG-1/2 Layer-3 Dolby Digital (AC-3) L-PCM MPEG-2/4 LC-AAC MPEG-4 HE-AAC	Si	No	
	Flash Video (FLV1)	.flv .swf	Sorenson H.263 (FLV1) H.264 (MPEG-4 AVC)	MPEG-1/2 Layer-3 MPEG-2/4 LC-AAC L-PCM ADPCM	Si	No	
	3GPP	.3gp	MPEG-4 parte 2 H.264 (MPEG-4 AVC)	MPEG-2/4 LC-AAC	Si	No	
	Motion JPEG	.avi .mp4 .mkv	JPEG	L-PCM ADPCM	Si	No	
Musica	MP3	.mp3	–	MPEG-1/2 Layer-3	Si	Si	USB Numero massimo di file: 1.000 per cartella Dimensione massima musica: Illimitate Rete Frequenza di campionamento: 32, 44,1 e 48 KHz Frequenza di bit: Da 32 a 320 kbps Numero massimo di file: 1.000 per cartella Dimensione massima musica: Illimitate NOTA: È possibile che alcuni file non vengano riprodotti.
	MP4	.m4a	–	MPEG-2/4 LC-AAC	Si	Si	
	WMA	.wma	–	WMA7/8/ Std	Si	No	
				WMA9 Std	Si	Si	
				WMA9 Pro	Si	No	
	WAV	.wav	–	LPCM ADPCM MPEG-1/2 Layer-3 WMA7/8/9/ Std WMA9 Pro	Si	No	
LPCM		–		No	Si		

Informazioni sulla licenza



- Prodotto su licenza di Dolby Laboratories. Dolby e il simbolo della doppia D sono marchi di Dolby Laboratories.



- HDMI, il logo HDMI e High-Definition Multimedia Interface sono marchi o marchi registrati di HDMI Licensing, LLC negli Stati Uniti e in altri paesi.
- Questo televisore comprende altresì il software Adobe® Flash® Player su licenza di Adobe Systems Incorporated. Copyright© 1995-2009 Adobe Systems Incorporated. Tutti i diritti riservati. Adobe e Flash sono marchi di Adobe Systems Incorporated.



- DivX®, DivX Certified®, DivX Plus® HD e i relativi logo sono marchi di Rovi Corporation o delle sue controllate e sono utilizzati su licenza. Coperto da uno o più dei seguenti brevetti degli Stati Uniti: 7,295,673; 7,460,668; 7,515,710; 7,519,274
- DVB è un marchio registrato di DVB Project.
- Lo standard Hybrid TV è implementato in accordo alle norme ETSI TS 102 796 v1.1.1.
- Intel e il logo Intel sono marchi registrati di Intel Corporation negli Stati Uniti e/o in altri Paesi.



- MHL, Mobile High-Definition Link and the MHL Logo are trademarks or registered trademarks of the MHL, LLC.

- DLNA™, DLNA CERTIFIED™ e il logo DLNA CERTIFIED sono marchi, marchi di servizio o marchi di certificazione di Digital Living Network Alliance.
- MPEG Layer-3 audio coding technology licensed from Fraunhofer IIS and Thomson.
- Dal seguente sito è possibile controllare i componenti software e ottenere una copia dei codici sorgente GPL e LGPL soggetti ai requisiti EULA: <http://tesc.toshiba.co.uk/Web/Website.nsf/ContentFrameSet?OpenFrameset>
Il codice sorgente è disponibile a pagamento.

Si dichiara che questo apparecchio è fabbricato nel rispetto delle disposizioni di cui al D.M. 26/03/92 ed in particolare è conforme alle prescrizioni del Art. 1 dello stesso decreto ministeriale.

DICHIARAZIONE DI CONFORMITÀ

TOSHIBA Television Central Europe Sp. z o.o. ul. Pokoju 1, Biskupice Podgórne, 55-040 Kobierzyce, Poland.

La Società dichiara che i prodotti Televisori a colori - Toshiba - Modello serie L43* e W43** è costruito in conformità alle prescrizioni del D.M. n. 548 del 28/8/95, pubblicato sulla G.U. n. 301 del 28/12/95 ed in particolare è conforme a quanto indicato nell'art. 2, comma 1, del decreto stesso.

Dichiarazione di conformità UE



Questo prodotto reca il marchio CE a conferma del rispetto delle direttive europee.

L'ente responsabile della marcatura CE è TOSHIBA TELEVISION CENTRAL EUROPE Sp. z o.o., ul. Pokoju 1 Biskupice Podgórne 55-040 Kobierzyce, Polonia

Questo prodotto è etichettato con il marchio CE in conformità con le relative Direttive Europee, in particolare la Direttiva sulla Bassa Tensione 2006/95/CE, la Direttiva sulla Compatibilità Elettromagnetica 2004/108/CE e la direttiva RoHS 2011/65/UE.

Il prodotto soddisfa inoltre la direttiva 2005/32/CE (EuP) sulla progettazione ecocompatibile e la direttiva 2009/125/CE (ErP) comprese le relative misure d'implementazione.

Se il presente prodotto è inoltre provvisto di Wireless LAN integrata, rispetta altresì la direttiva 1999/5/CE relativa alle apparecchiature radio e ai terminali di telecomunicazione.

Pulizia dello schermo e dell'involucro...

Spegnere il televisore e pulire lo schermo e l'involucro con un panno morbido e asciutto. Si consiglia di **non** utilizzare prodotti o solventi speciali sullo schermo o sull'involucro per evitare danneggiamenti.

Smaltimento...

Le seguenti informazioni riguardano esclusivamente gli stati membri della UE:

Smaltimento dei prodotti

Il simbolo del cassonetto barrato indica che i prodotti devono essere raccolti e smaltiti separatamente dai rifiuti domestici. Le batterie e gli accumulatori integrati possono essere smaltiti insieme al prodotto e saranno separati presso i centri di riciclaggio.

La barra nera indica che il prodotto è stato immesso sul mercato dopo il 13 agosto 2005.

Partecipando alla raccolta differenziata di prodotti e batterie, si garantirà il corretto smaltimento degli stessi, aiutando a prevenire conseguenze negative per l'ambiente e la salute umana.

Per informazioni più dettagliate in merito ai programmi di raccolta e riciclaggio disponibili nel proprio paese, rivolgersi agli uffici comunali, alla società locale di smaltimento rifiuti oppure al negozio dove è stato acquistato il prodotto.

Smaltimento di batterie e/o accumulatori

Il simbolo del cassonetto per la raccolta rifiuti barrato con una croce indica che la raccolta e lo smaltimento di batterie e/o accumulatori devono essere eseguiti separatamente dai rifiuti domestici.

Se la batteria o accumulatore contiene quantità superiori ai valori prestabiliti di piombo (Pb), mercurio (Hg), e/o cadmio (Cd), specificati nella Direttiva batterie (2006/66/CE), al di sotto del simbolo del cassonetto barrato verranno riportati i simboli chimici del piombo (Pb), mercurio (Hg) e/o cadmio (Cd).

Eseguendo la raccolta differenziata delle batterie, si contribuisce a uno smaltimento corretto dei prodotti e delle batterie, e a evitare potenziali conseguenze negative per l'ambiente e la salute umana.

Per informazioni più dettagliate in merito ai programmi di raccolta e riciclaggio disponibili nel proprio paese, rivolgersi agli uffici comunali, alla società locale di smaltimento rifiuti oppure al negozio dove è stato acquistato il prodotto.



Specifiche e accessori

Sistemi di ricezione

Sistemi/canali di trasmissione DVB-T		Sistemi/canali di trasmissione	
Regno Unito	UHF 21-68	PAL-I	UHF UK21-UK69
Francia	VHF 05-10 (VHF 01-05) UHF 21-69	PAL-B/G	UHF E21-E69 VHF E2-E12, S1-S41
Germania	VHF 05-12 UHF 21-69	SECAM-L	UHF F21-F69 VHF F1-F10, B-Q
Austria	VHF 05-12 UHF 21-69	SECAM-D/K	UHF R21-R69 VHF R1-R12
Svizzera	VHF 05-12 UHF 21-69		
Italia	VHF 05-12 (D,E,F,G,H,H1,H2) UHF 21-69		
Spagna	UHF 21-69		
Paesi Bassi	VHF 05-12 UHF 21-69		
Grecia	VHF 05-12 UHF 21-69		

Sistemi di trasmissione DVB-C

Sistemi di trasmissione DVB-T2 (solo nelle serie L435*/L436*)

Sistemi di trasmissione DVB-S/DVB-S2 (solo nella serie L436*)

Ingresso video PAL, SECAM, NTSC 3.58/4.43

Connessioni esterne

EXT 1	Ingresso/Uscita	SCART a 21 piedini	RGB, ingresso A/V Uscita AV, Uscita TV
EXT 2	Ingresso	Prese RCA Presca RCA	Y, P _B /C _B , P _R /C _R Video (Y è condiviso)
		Prese RCA	Audio S + D (condiviso)
HDMI 1/2/3/4	Ingresso	Compatibile HDMI [®] HDCP	Compatibile
		L'interfaccia HDMI 3 è compatibile con lo standard MHL	
PC	Ingresso	Mini D-sub a 15 piedini analogico	
Uscita audio digitale (S/PDIF)		Ottica	
Porta LAN		RJ-45	
Porta USB 1/USB 2		Media Player Versione interfaccia: USB 2.0 Classe USB: archiviazione di massa File system: FAT16 e FAT32	
Presca delle cuffie		3,5 mm stereo	
Stereo		A2, Nicam Sistema a 2 portanti	
Dimensioni dello schermo visibile (appross.)	32	80 cm	
	39	98 cm	
	50	126 cm	

Risoluzione dello schermo (pixel orizzontali x pixel verticali)	32W 32L	1366 x 768 1920 x 1080
Display	39L 50L	1920 x 1080 1920 x 1080
Display	16:9	
Uscita del suono (con 10 % di distorsione)	Principale:	7 W + 7 W
Consumo energetico (appross.)	32W 32L 39L 50L	81 W 86 W 138 W 177 W
Consumo energetico in stand-by (appross.)	0,3 W	
Classe di efficienza energetica	32W 32L 39L 50L	A+ A+ A+ A+
Consumo energetico in modalità di accensione* (appross.)	32W 32L 39L 50L	33,9 W 33,9 W 48,3 W 74,5 W
Consumo energetico medio annuale** (appross.)	32W 32L 39L 50L	47,0 kWh/y 47,0 kWh/y 67,0 kWh/y 103,3 kWh/y

* Testato secondo la norma IEC 62087-BD, alle impostazioni predefinite.

** In funzione per 4 ore al giorno 365 giorni all'anno.

Dimensioni (appross.)	32W 32L 39L 50L	50,4 cm (A) 50,4 cm (A) 59,0 cm (A) 74,3 cm (A)	73,6 cm (L) 73,6 cm (L) 89,1 cm (L) 113,6 cm (L)	18,0 cm (P) 18,0 cm (P) 20,0 cm (P) 23,0 cm (P)
Peso (appross.)	32W 32L 39L 50L	6,5 kg 6,5 kg 8,0 kg 18,0 kg		
Condizioni operative		Temperatura da 5 a 35 °C Umidità 20 - 80 % (non condensante)		
Connessione wireless		<ul style="list-style-type: none"> Standard: IEEE 802.11a/b/g/n Gamma di frequenza: 5,15-5,35 GHz, 5,47-5,725 GHz, 5,725-5,850 GHz, 2,400-2,4835 GHz Sicurezza: WEP64/128, TKIP, AES, WPA/WPA2-PSK, WPS, Nessuna 		
Accessori in dotazione		<ul style="list-style-type: none"> Telecomando CT-90429 2 batterie (AAA, IEC R03 1,5 V) Vite (per la posizione TV) Vedere a pagina 5. 		
Accessori opzionali		<ul style="list-style-type: none"> Disco fisso USB: HDTC610EK3B1, HDTC610EL3B1, HDTC610EW3B1 Videocamera Skype: TALK-7291 		

Le specifiche sono soggette a cambiamento senza preavviso.

© TOSHIBA Television Central Europe Sp. z o.o.

Tutti i diritti riservati.

È severamente vietata la riproduzione totale o parziale senza il permesso scritto.

TOSHIBA Television Central Europe Sp. z o.o.

ul. Pokoju 1, Biskupice Podgórne, 55-040 Kobierzyce, Poland