

# DENON

CD RECEIVER

## RCD-M38

---

Owner's Manual

Bedienungsanleitung

Manuel de l'Utilisateur

Manuale delle istruzioni

Manual del usuario

Gebruiksaanwijzing

Bruksanvisning

☐ SAFETY PRECAUTIONS



**CAUTION**  
**RISK OF ELECTRIC SHOCK**  
**DO NOT OPEN**



**CAUTION:**  
**TO REDUCE THE RISK OF ELECTRIC SHOCK, DO NOT REMOVE COVER (OR BACK). NO USER-SERVICEABLE PARTS INSIDE. REFER SERVICING TO QUALIFIED SERVICE PERSONNEL.**

The lightning flash with arrowhead symbol, within an equilateral triangle, is intended to alert the user to the presence of uninsulated "dangerous voltage" within the product's enclosure that may be of sufficient magnitude to constitute a risk of electric shock to persons.

The exclamation point within an equilateral triangle is intended to alert the user to the presence of important operating and maintenance (servicing) instructions in the literature accompanying the appliance.

**WARNING:**  
**TO REDUCE THE RISK OF FIRE OR ELECTRIC SHOCK, DO NOT EXPOSE THIS APPLIANCE TO RAIN OR MOISTURE.**

**CLASS 1 LASER PRODUCT**  
**LUOKAN 1 LASERLAITE**  
**KLASS 1 LASERAPPARAT**

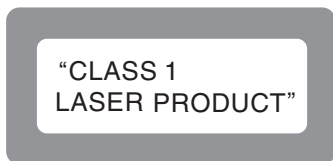

- ADVARSEL:** OSYNLIG LASERSTRÅLING VED ÅBNING, NÅR SIKKERHEDSAFBRYDERE ER UDE AF FUNKTION. UNDGÅ UDSAETTELSE FOR STRÅLING.
- VAROITUS!** LAITTEEN KÄYTTÄMINEN MUULLA KUIN TÄSSÄ KÄYTTÖOHJEESSA MAINITULLA TAVALLA SAATTAA ALTISTAA KÄYTTÄJÄN TURVALLISUUSLUOKAN 1 YLITTÄVÄLLE NÄKYMÄMTTÖMÄLLE LASERSÄTEILYLLE.
- WARNING:** OM APPARATEN ANVÄNDS PÅ ANNAT SÄTT ÄN I DENNA BRUKSANVISNING SPECIFICERATS, KAN ANVÄNDAREN UTSÄTTAS FÖR OSYNLIG LASERSTRÅLNING SOM ÖVERSKRIDER GRÄNSEN FÖR LASERKLASS 1.



ATTENZIONE: QUESTO APPARECCHIO E' DOTATO DI DISPOSITIVO OTTICO CON RAGGIO LASER. L'USO IMPROPRIO DELL'APPARECCHIO PUO' CAUSARE PERICOLOSE ESPOSIZIONI A RADIAZIONI!

## IMPORTANT SAFETY INSTRUCTIONS

1. Read these instructions.
2. Keep these instructions.
3. Heed all warnings.
4. Follow all instructions.
5. Do not use this apparatus near water.
6. Clean only with dry cloth.
7. Do not block any ventilation openings. Install in accordance with the manufacturer's instructions.
8. Do not install near any heat sources such as radiators, heat registers, stoves, or other apparatus (including amplifiers) that produce heat.
9. Protect the power cord from being walked on or pinched particularly at plugs, convenience receptacles, and the point where they exit from the apparatus.
10. Only use attachments/accessories specified by the manufacturer.
11. Use only with the cart, stand, tripod, bracket, or table specified by the manufacturer, or sold with the apparatus. When a cart is used, use caution when moving the cart/apparatus combination to avoid injury from tip-over.
12. Unplug this apparatus during lightning storms or when unused for long periods of time.
13. Refer all servicing to qualified service personnel. Servicing is required when the apparatus has been damaged in any way, such as power-supply cord or plug is damaged, liquid has been spilled or objects have fallen into the apparatus, the apparatus has been exposed to rain or moisture, does not operate normally, or has been dropped.
14. Batteries shall not be exposed to excessive heat such as sunshine, fire or the like.



**CAUTION:**

To completely disconnect this product from the mains, disconnect the plug from the wall socket outlet.

The mains plug is used to completely interrupt the power supply to the unit and must be within easy access by the user.

**VORSICHT:**

Um dieses Gerät vollständig von der Stromversorgung abzutrennen, ziehen Sie bitte den Stecker aus der Wandsteckdose.

Der Netzstecker wird verwendet, um die Stromversorgung zum Gerät völlig zu unterbrechen; er muss für den Benutzer gut und einfach zu erreichen sein.

**PRECAUTION:**

Pour déconnecter complètement ce produit du courant secteur, débranchez la prise de la prise murale.

La prise secteur est utilisée pour couper complètement l'alimentation de l'appareil et l'utilisateur doit pouvoir y accéder facilement.

**ATTENZIONE:**

Per scollegare completamente questo prodotto dalla rete di alimentazione elettrica, scollegare la spina dalla relativa presa a muro.

La spina di rete viene utilizzata per interrompere completamente l'alimentazione all'unità e deve essere facilmente accessibile all'utente.

**PRECAUCIÓN:**

Para desconectar completamente este producto de la alimentación eléctrica, desconecte el enchufe del enchufe de la pared.

El enchufe de la alimentación eléctrica se utiliza para interrumpir por completo el suministro de alimentación eléctrica a la unidad y debe de encontrarse en un lugar al que el usuario tenga fácil acceso.

**WAARSCHUWING:**

Om de voeding van dit product volledig te onderbreken moet de stekker uit het stopcontact worden getrokken.

De netstekker wordt gebruikt om de stroomtoevoer naar het toestel volledig te onderbreken en moet voor de gebruiker gemakkelijk bereikbaar zijn.

**FÖRSIKTIGHETSMÅTT:**

Koppla loss stickproppen från eluttaget för att helt skilja produkten från nätet.

Stickproppen används för att helt bryta strömförsörjningen till apparaten, och den måste vara lättillgänglig för användaren.

**CAUTION:**

**USE OF CONTROLS OR ADJUSTMENTS OR PERFORMANCE OF PROCEDURES OTHER THAN THOSE SPECIFIED HEREIN MAY RESULT IN HAZARDOUS RADIATION EXPOSURE.**

**THIS PRODUCT SHOULD NOT BE ADJUSTED OR REPAIRED BY ANYONE EXCEPT PROPERLY QUALIFIED SERVICE PERSONNEL.**

□ **NOTE ON USE / HINWEIS ZUM GEBRAUCH / OBSERVATIONS RELATIVES A L'UTILISATION / NOTE SULL'USO / NOTAS SOBRE EL USO / ALVORENSTE GEBRUIKEN / OBSERVERA ANGÅENDE ANVÄNDNINGEN**

WARNINGS	WARNHINWEISE	AVERTISSEMENTS	AVVERTENZE	ADVERTENCIAS	WAARSCHUWINGEN	VARNINGAR
<ul style="list-style-type: none"> <li>• Avoid high temperatures. Allow for sufficient heat dispersion when installed in a rack.</li> <li>• Handle the power cord carefully. Hold the plug when unplugging the cord.</li> <li>• Keep the unit free from moisture, water, and dust.</li> <li>• Unplug the power cord when not using the unit for long periods of time.</li> <li>• Do not obstruct the ventilation holes.</li> <li>• Do not let foreign objects into the unit.</li> <li>• Do not let insecticides, benzene, and thinner come in contact with the unit.</li> <li>• Never disassemble or modify the unit in any way.</li> <li>• Ventilation should not be impeded by covering the ventilation openings with items, such as newspapers, tablecloths or curtains.</li> <li>• Naked flame sources such as lighted candles should not be placed on the unit.</li> <li>• Observe and follow local regulations regarding battery disposal.</li> <li>• Do not expose the unit to dripping or splashing fluids.</li> <li>• Do not place objects filled with liquids, such as vases, on the unit.</li> <li>• Do not handle the mains cord with wet hands.</li> <li>• When the switch is in the OFF position, the equipment is not completely switched off from MAINS.</li> <li>• The equipment shall be installed near the power supply so that the power supply is easily accessible.</li> </ul>	<ul style="list-style-type: none"> <li>• Vermeiden Sie hohe Temperaturen. Beachten Sie, dass eine ausreichende Belüftung gewährleistet wird, wenn das Gerät auf ein Regal gestellt wird.</li> <li>• Gehen Sie vorsichtig mit dem Netzkabel um. Halten Sie das Kabel am Stecker, wenn Sie den Stecker herausziehen.</li> <li>• Halten Sie das Gerät von Feuchtigkeit, Wasser und Staub fern.</li> <li>• Wenn das Gerät längere Zeit nicht verwendet werden soll, trennen Sie das Netzkabel vom Netzstecker.</li> <li>• Decken Sie den Lüftungsbereich nicht ab.</li> <li>• Lassen Sie keine fremden Gegenstände in das Gerät kommen.</li> <li>• Lassen Sie das Gerät nicht mit Insektiziden, Benzin oder Verdünnungsmitteln in Berührung kommen.</li> <li>• Versuchen Sie niemals das Gerät auseinander zu nehmen oder zu verändern.</li> <li>• Die Belüftung sollte auf keinen Fall durch das Abdecken der Belüftungsöffnungen durch Gegenstände wie beispielsweise Zeitungen, Tischtücher, Vorhänge o. Ä. behindert werden.</li> <li>• Auf dem Gerät sollten keinerlei direkte Feuerquellen wie beispielsweise angezündete Kerzen aufgestellt werden.</li> <li>• Bitte beachten Sie bei der Entsorgung der Batterien die örtlich geltenden Umweltbestimmungen.</li> <li>• Das Gerät sollte keiner tropfenden oder spritzenden Flüssigkeit ausgesetzt werden.</li> <li>• Auf dem Gerät sollten keine mit Flüssigkeit gefüllten Behälter wie beispielsweise Vasen aufgestellt werden.</li> <li>• Das Netzkabel nicht mit feuchten oder nassen Händen anfassen.</li> <li>• Wenn der Schalter ausgeschaltet ist (OFF-Position), ist das Gerät nicht vollständig vom Stromnetz (MAINS) abgetrennt.</li> <li>• Das Gerät sollte in der Nähe einer Netzsteckdose aufgestellt werden, damit es leicht an das Stromnetz angeschlossen werden kann.</li> </ul>	<ul style="list-style-type: none"> <li>• Eviter des températures élevées. Tenir compte d'une dispersion de chaleur suffisante lors de l'installation sur une étagère.</li> <li>• Manipuler le cordon d'alimentation avec précaution. Tenir la prise lors du débranchement du cordon.</li> <li>• Protéger l'appareil contre l'humidité, l'eau et la poussière.</li> <li>• Débrancher le cordon d'alimentation lorsque l'appareil n'est pas utilisé pendant de longues périodes.</li> <li>• Ne pas obstruer les trous d'aération.</li> <li>• Ne pas laisser des objets étrangers dans l'appareil.</li> <li>• Ne pas mettre en contact des insecticides, du benzène et un diluant avec l'appareil.</li> <li>• Ne jamais démonter ou modifier l'appareil d'une manière ou d'une autre.</li> <li>• Ne pas recouvrir les orifices de ventilation avec des objets tels que des journaux, nappes ou rideaux. Cela entraverait la ventilation.</li> <li>• Ne jamais placer de flamme nue sur l'appareil, notamment des bougies allumées.</li> <li>• Veillez à respecter les lois en vigueur lorsque vous jetez les piles usagées.</li> <li>• L'appareil ne doit pas être exposé à l'eau ou à l'humidité.</li> <li>• Ne pas poser d'objet contenant du liquide, par exemple un vase, sur l'appareil.</li> <li>• Ne pas manipuler le cordon d'alimentation avec les mains mouillées.</li> <li>• Lorsque l'interrupteur est sur la position OFF, l'appareil n'est pas complètement déconnecté du SECTEUR (MAINS).</li> <li>• L'appareil sera installé près de la source d'alimentation, de sorte que cette dernière soit facilement accessible.</li> </ul>	<ul style="list-style-type: none"> <li>• Evitate di esporre l'unità a temperature elevate. Assicuratevi che vi sia un'adeguata dispersione del calore quando installate l'unità in un mobile per componenti audio.</li> <li>• Maneggiate il cavo di alimentazione con attenzione. Tenete ferma la spina quando scollegate il cavo dalla presa.</li> <li>• Tenete l'unità lontana dall'umidità, dall'acqua e dalla polvere.</li> <li>• Scollegate il cavo di alimentazione quando prevedete di non utilizzare l'unità per un lungo periodo di tempo.</li> <li>• Non coprite i fori di ventilazione.</li> <li>• Non inserite corpi estranei all'interno dell'unità.</li> <li>• Assicuratevi che l'unità non entri in contatto con insetticidi, benzolo o solventi.</li> <li>• Non smontate né modificate l'unità in alcun modo.</li> <li>• Le aperture di ventilazione non devono essere ostruite coprendole con oggetti, quali giornali, tovaglie, tende e così via.</li> <li>• Non posizionate sull'unità fi amme libere, come ad esempio candele accese.</li> <li>• Prestate attenzione agli aspetti legati alla tutela dell'ambiente nello smaltimento delle batterie.</li> <li>• L'apparecchiatura non deve essere esposta a goccioli o spruzzi.</li> <li>• Non posizionate sull'unità alcun oggetto contenente liquidi, come ad esempio i vasi.</li> <li>• Non toccare il cavo di alimentazione con le mani bagnate.</li> <li>• Quando l'interruttore è nella posizione OFF, l'apparecchiatura non è completamente scollegata da MAINS.</li> <li>• L'apparecchio va installato in prossimità della fonte di alimentazione, in modo che quest'ultima sia facilmente accessibile.</li> </ul>	<ul style="list-style-type: none"> <li>• Evite altas temperaturas. Permita la suficiente dispersión del calor cuando está instalado en la consola.</li> <li>• Maneje el cordón de energía con cuidado. Sostenga el enchufe cuando desconecte el cordón de energía.</li> <li>• Mantenga el equipo libre de humedad, agua y polvo.</li> <li>• Desconecte el cordón de energía cuando no utilice el equipo por mucho tiempo.</li> <li>• No obstruya los orificios de ventilación.</li> <li>• No deje objetos extraños dentro del equipo.</li> <li>• No permita el contacto de insecticidas, gasolina y diluyentes con el equipo.</li> <li>• Nunca desarme o modifique el equipo de ninguna manera.</li> <li>• La ventilación no debe quedar obstruida por haberse cubierto las aperturas con objetos como periódicos, manteles o cortinas.</li> <li>• No deberán colocarse sobre el aparato fuentes inflamables sin protección, como velas encendidas.</li> <li>• A la hora de deshacerse de las pilas, respete la normativa para el cuidado del medio ambiente.</li> <li>• No exponer el aparato al goteo o salpicaduras cuando se utilice.</li> <li>• No colocar sobre el aparato objetos llenos de líquido, como jarras.</li> <li>• No maneje el cable de alimentación con las manos mojadas.</li> <li>• Cuando el interruptor está en la posición OFF, el equipo no está completamente desconectado de la alimentación MAINS.</li> <li>• El equipo se instalará cerca de la fuente de alimentación de manera que resulte fácil acceder a ella.</li> </ul>	<ul style="list-style-type: none"> <li>• Vermijd hoge temperaturen. Zorg er bij installatie in een audiorack voor, dat de door het toestel geproduceerde warmte goed kan worden afgevoerd.</li> <li>• Hanteer het netsnoer voorzichtig. Houd het snoer bij de stekker vast wanneer deze moet worden aan- of losgekoppeld.</li> <li>• Laat geen vochtigheid, water of stof in het apparaat binnendringen.</li> <li>• Neem altijd het netsnoer uit het stopcontact wanneer het apparaat gedurende een lange periode niet wordt gebruikt.</li> <li>• De ventilatieopeningen mogen niet worden geblokkeerd.</li> <li>• Laat geen vreemde voorwerpen in dit apparaat vallen.</li> <li>• Voorkom dat insecticiden, benzene of ververdunner met dit toestel in contact komen.</li> <li>• Dit toestel mag niet gedemonteerd of aangepast worden.</li> <li>• De ventilatie mag niet worden belemmerd door de ventilatieopeningen af te dekken met bijvoorbeeld kranten, een tafelkleed of gordijnen.</li> <li>• Plaats geen open vlammen, bijvoorbeeld een brandende kaars, op het apparaat.</li> <li>• Houd u steeds aan de milieuvoorschriften wanneer u gebruikte batterijen wegdoet.</li> <li>• Stel het apparaat niet bloot aan druppels of spatten.</li> <li>• Plaats geen voorwerpen gevuld met water, bijvoorbeeld een vaas, op het apparaat.</li> <li>• Raak het netsnoer niet met natte handen aan.</li> <li>• Als de schakelaar op OFF staat, is het apparaat niet volledig losgekoppeld van de netspanning (MAINS).</li> <li>• De apparatuur wordt in de buurt van het stopcontact geïnstalleerd, zodat dit altijd gemakkelijk toegankelijk is.</li> </ul>	<ul style="list-style-type: none"> <li>• Undvik höga temperaturer. Se till att det finns möjlighet till god värmeavledning vid montering i ett rack.</li> <li>• Hantera nätkabeln varsamt. Håll i kabeln när den kopplas från el-uttaget.</li> <li>• Utsätt inte apparaten för fukt, vatten och damm.</li> <li>• Koppla loss nätkabeln om apparaten inte kommer att användas i lång tid.</li> <li>• Täpp inte till ventilationsöppningarna.</li> <li>• Se till att främmande föremål inte tränger in i apparaten.</li> <li>• Se till att inte insektsmedel på spraybruk, bensen och thinner kommer i kontakt med apparatens hölje.</li> <li>• Ta inte isär apparaten och försök inte bygga om den.</li> <li>• Ventilationen bör inte förhindras genom att täcka för ventilationsöppningarna med föremål såsom tidningar, bordsdukar eller gardiner.</li> <li>• Placera inte öppen eld, t.ex. tända ljus, på apparaten.</li> <li>• Tänk på miljöaspekterna när du bortskaffar batterier.</li> <li>• Apparaten får inte utsättas för vätska.</li> <li>• Placera inte föremål fyllda med vätska, t.ex. vaser, på apparaten.</li> <li>• Hantera inte nätsladden med våta händer.</li> <li>• Även om strömbrytaren står i det avstängda läget OFF, så är utrustningen inte helt bortkopplad från det elektriska nätet (MAINS).</li> <li>• Utrustningen ska vara installerad nära strömuttaget så att strömförsörjningen är lätt att tillgå.</li> </ul>

**• DECLARATION OF CONFORMITY**

We declare under our sole responsibility that this product, to which this declaration relates, is in conformity with the following standards: EN60065, EN55013, EN55020, EN61000-3-2 and EN61000-3-3. Following the provisions of Low Voltage Directive 2006/95/EC and EMC Directive 2004/108/EC, the EC regulation 1275/2008 and its frame work Directive 2009/125/EC for Energy-related Products (ErP).

**• ÜBEREINSTIMMUNGSERKLÄRUNG**

Wir erklären unter unserer Verantwortung, daß dieses Produkt, auf das sich diese Erklärung bezieht, den folgenden Standards entspricht: EN60065, EN55013, EN55020, EN61000-3-2 und EN61000-3-3. Following the provisions of low voltage directive 2006/95/EC and EMC directive 2004/108/EC, the EC regulation 1275/2008 and its frame work directive 2009/125/EC for energy-related products (ErP).

**• DECLARATION DE CONFORMITE**

Nous déclarons sous notre seule responsabilité que l'appareil, auquel se réfère cette déclaration, est conforme aux standards suivants: EN60065, EN55013, EN55020, EN61000-3-2 et EN61000-3-3. Selon la directive 2006/95/EC concernant la basse tension et la directive CEM 2004/108/EC, la réglementation européenne 1275/2008 et la directive 2009/125/EC établissant un cadre de travail applicable aux produits liés à l'énergie (ErP).

**• DICHIARAZIONE DI CONFORMITÀ**

Dichiaro con piena responsabilità che questo prodotto, al quale la nostra dichiarazione si riferisce, è conforme alle seguenti normative: EN60065, EN55013, EN55020, EN61000-3-2 e EN61000-3-3. Facendo seguito alle disposizioni della direttiva sul basso voltaggio 2006/95/EC alla direttiva EMC 2004/108/EC, alla norma EC 1275/2008 e alla relativa legge quadro 2009/125/EC in materia di prodotti alimentati ad energia (ErP).

QUESTO PRODOTTO E' CONFORME AL D.M. 28/08/95 N. 548

**• DECLARACIÓN DE CONFORMIDAD**

Declaramos bajo nuestra exclusiva responsabilidad que este producto al que hace referencia esta declaración, está conforme con los siguientes estándares: EN60065, EN55013, EN55020, EN61000-3-2 y EN61000-3-3. De acuerdo con la directiva sobre baja tensión 2006/95/CE y la directiva sobre CEM 2004/108/CE, la normativa CE 1275/2008 y su directiva marco 2009/125/EC para productos relacionados con la energía (ErP).

**• EENVORMIGHEIDSVERKLARING**

Wij verklaren uitsluitend op onze verantwoordelijkheid dat dit produkt, waarop deze verklaring betrekking heeft, in overeenstemming is met de volgende normen: EN60065, EN55013, EN55020, EN61000-3-2 en EN61000-3-3. Volgens de voorzieningen van lage spanningsrichtlijn 2006/95/EC en EMC-richtlijn 2004/108/EC, de EU-richtlijn 1275/2008 en de kaderrichtlijn 2009/125/EC voor energieverbruikende producten (ErP).

**• ÖVERENSSTÄMMELSESINTYG**

Härmed intygas helt på eget ansvar att denna produkt, vilken detta intyg avser, uppfyller följande standarder: EN60065, EN55013, EN55020, EN61000-3-2 och EN61000-3-3. Uppfyller reglerna i lågspänningsdirektivet 2006/95/EC och EMC-direktivet 2004/108/EC, EU-förordningen 1275/2008 och ramverksdirektivet 2009/125/EC för energirelaterade produkter (ErP).

DENON EUROPE  
Division of D&M Germany GmbH  
An der Kleinbahn 18, Nettelal,  
D-41334 Germany

**A NOTE ABOUT RECYCLING:**

This product's packaging materials are recyclable and can be reused. Please dispose of any materials in accordance with the local recycling regulations. Batteries should never be thrown away or incinerated but disposed of in accordance with the local regulations concerning battery disposal. This product and the supplied accessories, excluding the batteries, constitute the applicable product according to the WEEE directive.

**HINWEIS ZUM RECYCLING:**

Das Verpackungsmaterial dieses Produktes ist zum Recyceln geeignet und kann wieder verwendet werden. Bitte entsorgen Sie alle Materialien entsprechend der örtlichen Recycling-Vorschriften. Beachten Sie bei der Entsorgung des Gerätes die örtlichen Vorschriften und Bestimmungen. Die Batterien dürfen nicht in den Hausmüll geworfen oder verbrannt werden; bitte entsorgen Sie die Batterien gemäß der örtlichen Vorschriften. Dieses Produkt und das im Lieferumfang enthaltene Zubehör (mit Ausnahme der Batterien!) entsprechen der WEEE-Direktive.

**UNE REMARQUE CONCERNANT LE RECYCLAGE:**

Les matériaux d'emballage de ce produit sont recyclables et peuvent être réutilisés. Veuillez disposer des matériaux conformément aux lois sur le recyclage en vigueur. Lorsque vous mettez cet appareil au rebut, respectez les lois ou réglementations en vigueur. Les piles ne doivent jamais être jetées ou incinérées, mais mises au rebut conformément aux lois en vigueur sur la mise au rebut des piles. Ce produit et les accessoires inclus, à l'exception des piles, sont des produits conformes à la directive DEEE.

**NOTA RELATIVA AL RICICLAGGIO:**

I materiali di imballaggio di questo prodotto sono riutilizzabili e riciclabili. Smaltire i materiali conformemente alle normative locali sul riciclaggio. Per lo smaltimento dell'unità, osservare le normative o le leggi locali in vigore. Non gettare le batterie, né incenerirle, ma smaltirle conformemente alla normativa locale sui rifiuti chimici. Questo prodotto e gli accessori inclusi nell'imballaggio sono applicabili alla direttiva RAEE, ad eccezione delle batterie.

**ACERCA DEL RECICLAJE:**

Los materiales de embalaje de este producto son reciclables y se pueden volver a utilizar. Disponga de estos materiales siguiendo los reglamentos de reciclaje de su localidad. Cuando se deshaga de la unidad, cumpla con las reglas o reglamentos locales. Las pilas nunca deberán tirarse ni incinerarse. Deberá disponer de ellas siguiendo los reglamentos de su localidad relacionados con los desperdicios químicos. Este producto junto con los accesorios empaquetados es el producto aplicable a la directiva RAEE excepto pilas.

**EEN AANTEKENING MET BETREKKING TOT DE RECYCLING:**

Het inpakmateriaal van dit product is recycleerbaar en kan opnieuw gebruikt worden. Er wordt verzocht om zich van elk afvalmateriaal te ontdoen volgens de plaatselijke voorschriften. Volg voor het wegdoen van de speler de voorschriften voor de verwijdering van wit- en bruingoed op. Batterijen mogen nooit worden weggegooid of verbrand, maar moeten volgens de plaatselijke voorschriften betreffende chemisch afval worden verwijderd. Op dit product en de meegeleverde accessoires, m.u.v. de batterijen is de richtlijn voor afgedankte elektrische en elektronische apparaten (WEEE) van toepassing.

**OBSERVERA ANGÅENDE ÅTERVINNING:**

Produktens emballage är återvinningsbart och kan återanvändas. Kassera det enligt lokala återvinningsbestämmelser. När du kasserar enheten ska du göra det i överensstämmelse med lokala regler och bestämmelser. Batterier får absolut inte kastas i soporna eller brännas. Kassera dem enligt lokala bestämmelser för kemiskt avfall. Denna apparat och de tillbehör som levereras med den uppfyller gällande WEEE-direktiv, med undantag av batterierna.



Pb

**CAUTIONS ON INSTALLATION  
VORSICHTSHINWEISE ZUR AUFSTELLUNG  
PRÉCAUTIONS D'INSTALLATION  
PRECAUZIONI SULL'INSTALLAZIONE  
EMPLAZAMIENTO DE LA INSTALACIÓN  
VOORZORGSMAATREGELEN BIJ DE INSTALLATIE  
FÖRSIKTIGHET VID INSTALLATIONEN**

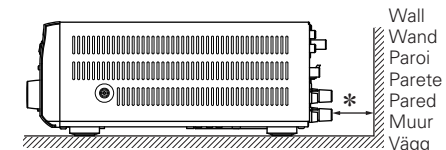
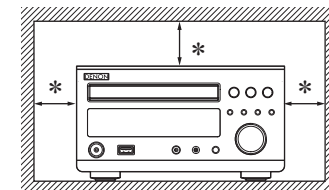

- \* For proper heat dispersal, do not install this unit in a confined space, such as a bookcase or similar enclosure.
  - More than 0.3 m is recommended.
  - Do not place any other equipment on this unit.
- \* Stellen Sie das Gerät nicht an einem geschlossenen Ort, wie in einem Bücherregal oder einer ähnlichen Einrichtung auf, da dies eine ausreichende Belüftung des Geräts behindern könnte.
  - Empfohlen wird über 0,3 m.
  - Keine anderen Gegenstände auf das Gerät stellen.
- \* Pour permettre la dissipation de chaleur requise, n'installez pas cette unité dans un espace confiné tel qu'une bibliothèque ou un endroit similaire.
  - Une distance de plus de 0,3 m est recommandée.
  - Ne placez aucun matériel sur cet appareil.
- \* Per una dispersione adeguata del calore, non installare questa apparecchiatura in uno spazio ristretto, come ad esempio una libreria o simili.
  - Si raccomanda una distanza superiore ai 0,3 m.
  - Non posizionare alcun altro oggetto o dispositivo su questo dispositivo.
- \* Para la dispersión del calor adecuadamente, no instale este equipo en un lugar confinado tal como una librería o unidad similar.
  - Se recomienda dejar más de 0,3 m alrededor.
  - No coloque ningún otro equipo sobre la unidad.
- \* Plaats dit toestel niet in een kleine afgesloten ruimte, zoals een boekenkast e.d., omdat anders de warmte niet op gepaste wijze kan worden afgevoerd.
  - Meer dan 0,3 m is aanbevolen.
  - Plaats geen andere apparatuur op het toestel.
- \* För att tillförsäkra god värmeavledning får utrustningen inte installeras i instängda utrymmen, som t.ex. en bokhylla eller liknande.
  - Mer än 0,3 m rekommenderas.
  - Placera ingen annan utrustning ovanpå den här enheten.

## Inhalt

<b>Erste Schritte</b> .....	2
<b>Zubehör</b> .....	2
<b>Hauptmerkmale</b> .....	2
<b>Vorsichtsmaßnahmen bei der Handhabung</b> .....	2
<b>Zu diesem Handbuch</b> .....	2
<b>Discs</b> .....	3
Discs, die auf diesem Gerät gespielt werden können.....	3
Halten von Discs.....	3
Einlegen von Discs.....	3
Vorsichtsmaßnahmen beim Einlegen von Discs.....	3
Vorsichtsmaßnahmen bei der Handhabung.....	3
Vorsichtsmaßnahmen beim Aufbewahren von Discs.....	3
Reinigen von Discs.....	3
<b>Über die Fernbedienung</b> .....	3
Einlegen der Batterien.....	3
Arbeitsbereich der Fernbedienung.....	4
<b>Teilebezeichnungen und Funktionen</b> .....	4
Bedienfeld.....	4
Display.....	5
Rückseite.....	5
Fernbedienung.....	6

<b>Einfache Anschlüsse</b> .....	8
<b>Lautsprecheranschlüsse</b> .....	8
Anschluss der Lautsprecherkabel.....	8
<b>Anschluss der Aufnahmekomponenten</b> .....	9
CD-Recorder / MD-Recorder / Kassettendeck.....	9
<b>Antenne anschließen</b> .....	9
AM/FM (MW/UKW).....	9
DAB (nur für RCD-M38DAB).....	9
Verwendung der MW-Rahmenantenne.....	9
Zusammenbau der MW-Rahmenantenne.....	9
<b>Anschluss des Netzkabels</b> .....	10

<b>Einfacher Betrieb</b> .....	10
<b>Vorbereitungen</b> .....	10
Stromversorgung einschalten.....	10
Vor der Wiedergabe einer Disc.....	11
Abschalten des Geräts.....	11
<b>Einstellen der Uhrzeit (24-Stunden-Anzeige)</b> .....	11
<b>Während der Wiedergabe zulässige Operationen</b> .....	11
Einstellung der Hauptlautstärke.....	11
Inputquellen-Umschaltung.....	11
Toneinstellungen.....	12
Ton vorübergehend abschalten (Ausblenden).....	12
Display-Helligkeit einstellen.....	12
Verwendung von Kopfhörern.....	12
<b>CD-Wiedergabe</b> .....	13
CDs abspielen.....	13
Wiedergabewiederholung (Wiedergabewiederholung).....	13
Wiedergabe in Zufallsreihenfolge (Zufallswiedergabe).....	13
Wiedergabe von Tracks in gewünschter Reihenfolge (Programmierte Wiedergabe).....	13
Umschalten des Displays.....	13
<b>TUNER-Wiedergabe</b> .....	14
Radiosender einstellen.....	14
Automatische Speicherung von UKW Stationen (Autom. speichern).....	14
UKW/MW-Sender manuell speichern.....	15
Gespeicherte Stationen hören.....	15
Am Gerät gespeicherte Stationen einstellen und empfangene Frequenz ändern.....	15
RDS (Radio Data System).....	15
PTY (Programm-Typ).....	16
TP (Verkehrsprogramm).....	16
RT (Radio Text).....	16
CT (Uhrzeit).....	17
<b>DAB/DAB+ hören (nur für RCD-M38DAB)</b> .....	17
Einstellen von DAB Sendern.....	17
Automatischer Sendersuchlauf.....	17
Empfangsinformationen zum aktiven DAB-Sender aufrufen.....	18
DAB-Einstellungen festlegen.....	18
DAB Initialize.....	18

<b>Weitere Anschlussbuchsen</b> .....	19
<b>Steuerungsdock für den iPod</b> .....	19
<b>USB-Speicher</b> .....	19
<b>iPod</b> .....	19

<b>Fortgeschrittene Bedienung</b> .....	20
<b>Vorbereitungen</b> .....	20
Vor der Wiedergabe über das Steuerungsdock für den iPod.....	20
Vor der Wiedergabe über USB oder iPod.....	20
MP3 oder WMA Wiedergabereihenfolge für MP3- und WMA-Dateien.....	20
<b>MP3- und WMA-Datei-Wiedergabe</b> .....	21
MP3- und WMA-Formate.....	21
MP3- und WMA-Datei-Wiedergabe.....	21
<b>Steuerungsdock für den iPod/iPod®-Wiedergabe</b> .....	22
Trennen des iPods.....	22
<b>Wiedergabe eines tragbaren Audio-Players</b> .....	23
Ein tragbares Abspielgerät anschließen.....	23
Wiedergabe eines tragbaren Audio-Players.....	23
<b>Wiedergabe eines USB-Speichers</b> .....	23
Abspielbare Formate auf USB-Speichergeräten.....	23
Wiedergabe eines USB-Speichers.....	23
<b>Einstellen des Timers</b> .....	24
Einstellen des Timers.....	24
Einstellen des Einschlaf-Timers.....	25
<b>Andere Funktionen</b> .....	26
Optimierungsfiler verwenden.....	26
Autom. Einschalten.....	26
Automatische Funktionsauswahl.....	26
Automatisches Standby.....	26
Speicherung der letzten Funktion.....	26
Rückstellung des Mikroprozessors.....	26

<b>Erklärung der Fachausdrücke</b> .....	27
--	----

<b>Fehlersuche</b> .....	27
--------------------------	----

<b>Technische Daten</b> .....	29
-------------------------------	----

<b>Index</b> .....	29
--------------------	----

# Erste Schritte

Wir danken Ihnen, dass Sie sich für den Kauf dieses DENON-Produkts entschieden haben. Um einen fehlerfreien Betrieb sicherzustellen, lesen Sie bitte sorgfältig dieses Handbuch, bevor Sie das Gerät in Betrieb setzen. Nachdem Sie dieses durchgelesen haben, bewahren Sie es für zukünftiges Nachschlagen auf.

## Zubehör

Prüfen Sie, ob folgende Teile mit dem Produkt mitgeliefert wurden.

① Fernbedienung (RC-1127).....	1
② R03/AAA-Batterien .....	2
③ ① Netzkabel: nur für das kontinentaleuropäische Modell (Kabellänge: etwa 2 m).....	1
② Netzkabel: nur für RCD-M38DAB (Kabellänge: etwa 2 m).....	1
④ MW-Rahmenantenne .....	1
⑤ UKW-Zimmerantenne.....	1
⑥ DAB-Innenraum-Antenne (nur für RCD-M38DAB) .....	1
⑦ Bedienungsanleitung.....	1
⑧ Kundendienstverzeichnis.....	1

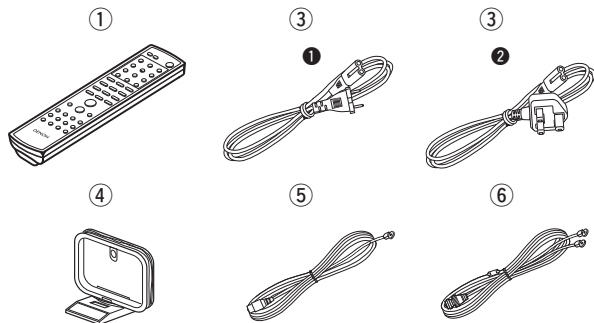

## Hauptmerkmale

### Hochwertiger Verstärker mit besonderer Klangqualität

Ausgestattet mit hochwertigen 30 W + 30 W (6 Ω/Ohm)-Verstärkerschaltkreisen.

### Direkte Wiedergabe für iPod® und iPhone® über USB

Musikdaten von einem iPod können wiedergegeben werden, wenn Sie das mit dem iPod gelieferte USB-Kabel an den USB-Anschluss dieses Geräts anschließen. Der iPod kann außerdem über die Fernbedienung dieses Geräts bedient werden.

### Ausgewogener und dramatischer Klang

Die Platinen- und Schaltkreiskonfiguration wurde neu gestaltet, um eine niedrigere Impedanz zu erzielen. Da der Leistungsverstärker und andere Bereiche stabil mit Strom versorgt werden, ist es möglich, bis zu 30 Watt Ausgangsleistung zu erzielen.

### „Simple & Straight“-Schaltkreisdesign für klaren und unverfärbten Klang

DENONs beliebte M-Serie bietet hohe Klangqualität basierend auf dem „Simple & Straight“-Konzept. Die Schaltkreise sind umkompliziert, die Signalwege kurz und alle negativen Einflüsse auf die Klangqualität wurden minimiert.

### Wiedergabe von MP3- und WMA-Dateien

Unterstützt die Wiedergabe von Discs und USB-Speichergeräten mit MP3- und WMA-Dateien. Der Stücktitel und der Name des Interpreten des abgespielten Stücks können auf dem Display angezeigt werden.

Darstellbare Zeichen siehe „Umschalten des Displays“ (☞ Seite 21, 23)

### Niedriger Stromverbrauch im Standby-Betrieb

Das Gerät wurde unter Umwelt-Gesichtspunkten entwickelt und hat im Standby-Betrieb nur einen Stromverbrauch von ca. 0,3 W.

## Vorsichtsmaßnahmen bei der Handhabung

### • Vor dem Einschalten des Netzschalters

Prüfen Sie nochmals, dass alle Verbindungen richtig angeschlossen sind und keine Probleme mit den Verbindungskabeln existieren.

• Manche Schaltkreise werden auch im Standby-Betrieb mit Netzspannung versorgt. Wenn Sie auf Reisen sind oder Ihr Haus über einen längeren Zeitraum verlassen, stellen Sie sicher, dass der Netzstecker aus der Netzsteckdose gezogen wird.

### • Lüften Sie den Aufstellungsort ausreichend

Wenn das Gerät lange Zeit in einem verbrauchten Raum o. Ä. aufgestellt wird, verschmutzt ggf. die optische Linse, wodurch die Signale nicht ordnungsgemäß gelesen werden können.

### • Über Kondensation

Wenn zwischen den Temperaturen innerhalb des Geräts und der Umgebung ein erheblicher Unterschied besteht, kann sich auf den Funktionsteilen innerhalb des Gerätes ein Kondensationsniederschlag bilden, wodurch das Gerät eventuell nicht fehlerfrei arbeitet.

Wenn dies der Fall ist, lassen Sie das Gerät eine oder zwei Stunden mit abgeschalteter Stromversorgung stehen und warten Sie, bis sich die Temperaturen angeglichen haben, bevor Sie das Gerät verwenden.

### • Vorsichtsmaßnahmen bei der Verwendung von Mobiltelefonen

Die Verwendung eines Mobiltelefons in der Nähe dieses Geräts kann Störungen verursachen. Wenn dies der Fall ist, entfernen Sie das Mobiltelefon von diesem Gerät, wenn es in Betrieb ist.

### • Transport des Gerätes

Schalten Sie das Gerät ab und ziehen Sie den Netzstecker aus der Netzsteckdose.

Trennen Sie danach die Verbindungskabel zu anderen Systemeinheiten, bevor Sie das Gerät transportieren.

## Zu diesem Handbuch

### ☐ Funktionstasten

Die in diesem Handbuch erläuterten Funktionen beziehen sich im Wesentlichen auf die Tasten der Fernbedienung.

### ☐ Symbole



Dieses Symbol verweist auf eine Referenzseite, auf welcher die entsprechenden Informationen zu finden sind.



Dieses Symbol weist auf Zusatzinformationen und Bedienungshinweise hin.

### HINWEIS

Dieses Symbol weist auf Betriebs- oder Funktionseinschränkungen hin.

### ☐ Abbildungen

Die Abbildungen in dieser Anleitung dienen zu Erläuterungszwecken und können sich vom tatsächlichen Gerät unterscheiden.

## Discs

### Discs, die auf diesem Gerät gespielt werden können

#### 1 Musik-CDs

In diesem Gerät können Discs mit dem unten abgebildeten Logo wiedergegeben werden.



#### 2 CD-R/CD-RW

##### HINWEIS

- Beachten Sie allerdings, dass Discs mit speziellen Formen (herzförmige Discs, achteckige Discs o. Ä.) nicht wiedergegeben werden können. Versuchen Sie nicht, solche Discs wiederzugeben, da dies das Gerät beschädigen kann.
- Einige Discs und einige Aufnahmeformate können u. U. nicht wiedergegeben werden.
- Nicht finalisierte Discs können nicht wiedergegeben werden.
- Was sind finalisierte Discs?  
Bei der Finalisierung handelt es sich um ein Verfahren, das dazu führt, dass aufgenommene CD-R/CD-RW-Discs auf kompatiblen Playern wiedergegeben werden können.



### Halten von Discs



Berühren Sie nicht die Signaloberfläche.

### Einlegen von Discs

- Legen Sie die Disc mit der Label-Seite nach oben ein.
- Stellen Sie sicher, dass das Disc-Tablett vollständig geöffnet ist, wenn Sie die Disc einlegen.
- Platzieren Sie 12-cm-Discs flach in die äußere Tablettführung (Abb. 1) und 8-cm-Discs flach in die innere Tablettführung (Abb. 2).

Abbildung 1



Abbildung 2



- Platzieren Sie 8-cm-Discs ohne die Verwendung eines Adapters in die innere Tablettführung.

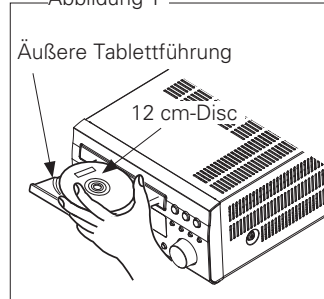
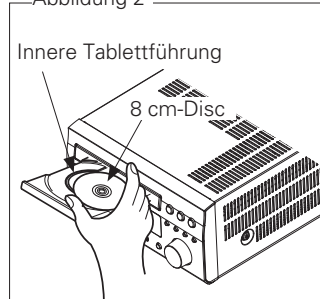

- "00 Tr 00 : 00" wird angezeigt, wenn die eingelegte Disc nicht wiedergegeben werden kann.
- "NO DISC" wird angezeigt, wenn die eingelegte Disc umgekehrt eingelegt wurde oder wenn keine Disc eingelegt ist.

##### HINWEIS

Schieben Sie das Disc-Tablett bei abgeschalteter Stromversorgung nicht von Hand hinein. Dadurch könnte das Gerät beschädigt werden.

### Vorsichtsmaßnahmen beim Einlegen von Discs

- Legen Sie immer nur eine Disc gleichzeitig ein. Das Einlegen mehrerer Discs kann das Gerät beschädigen und die Discs verkratzen.
- Verwenden Sie keine gerissenen oder verbogenen Discs oder Discs, die mit Kleber etc. repariert wurden.
- Verwenden Sie keine Discs, an denen der klebrige Teil eines Klebebands oder eines Labels freiliegt oder an der eine klebrige Stelle, an der ein Label entfernt wurde, freiliegt. Solche Discs können im Player hängen bleiben und diesen beschädigen.

### Vorsichtsmaßnahmen bei der Handhabung

- Achten Sie darauf, dass keine Fingerabdrücke, Öl oder Schmutz auf die Discs geraten.
- Achten Sie besonders darauf, die Discs beim Entnehmen aus der Hülle nicht zu verkratzen.
- Verbiegen oder erhitzen Sie Discs nicht.
- Vergrößern Sie nicht das Loch in der Mitte.
- Schreiben Sie nicht mit Kugelschreibern, Bleistiften etc. auf der etikettierten (bedruckten) Oberfläche und kleben Sie keine neuen Labels darauf.
- Wenn Discs plötzlich von einem kalten Ort (z. B. vom Freien) an einen warmen Platz gebraucht werden, können sich darauf Wassertröpfchen bilden - aber versuchen Sie nicht, diese mit einem Haartrockner etc. zu trocknen.

### Vorsichtsmaßnahmen beim Aufbewahren von Discs

- Stellen Sie sicher, dass die Discs nach der Verwendung entfernt werden.
- Stellen Sie sicher, dass die Discs in ihrer Hülle aufbewahrt werden, um sie vor Staub, Verkratzen, Verbiegen ect. zu schützen.
- Lagern Sie an an folgenden Plätzen keine Discs:
  1. Plätze, die über längere Zeiträume direkter Sonnenbestrahlung ausgesetzt sind
  2. Staubige oder feuchte Plätze
  3. Plätze, die der Hitze von Heizgeräten etc. ausgesetzt sind.

### Reinigen von Discs

- Sollten auf der Disc Fingerabdrücke oder Schmutz vorhanden sein, wischen Sie diese Verschmutzungen ab, bevor Sie die Disc einlegen. Fingerabdrücke oder Schmutz können die Tonqualität mindern und Unterbrechungen in der Wiedergabe verursachen.
- Verwenden Sie zur Reinigung von Discs ein handelsübliches Reinigungskit oder ein weiches Tuch.

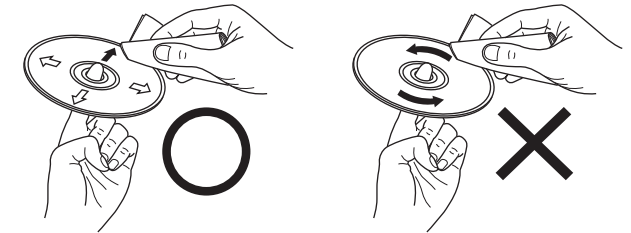

Wischen Sie die Disc sanft von der Mitte nach außen ab.

Wischen Sie nicht in kreisförmigen Bewegungen.

##### HINWEIS

Verwenden Sie weder Schallplattensprays, Antistatikmittel, Benzin noch Verdünnungen oder andere Lösungsmittel.

## Über die Fernbedienung

### Einlegen der Batterien

- 1 Entfernen Sie die rückwärtige Abdeckung des Fernbedienungsgerätes.
- 2 Legen Sie zwei Batterien der Größe R03/AAA in der dargestellten Richtung in das Batteriefach ein.

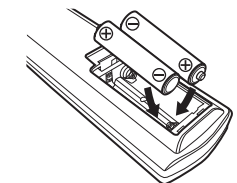
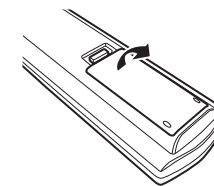

- 3 Setzen Sie die rückwärtige Abdeckung wieder auf.

Über die Fernbedienung

HINWEIS

- Ersetzen Sie die Batterien durch neue, falls das Gerät selbst dann nicht funktioniert, wenn die Fernbedienung nahe des Geräts bedient wird.
- Die mitgelieferten Batterien sind nur zur Verifizierung der Funktionen gedacht.
- Beachten Sie beim Einlegen der Batterien auf die richtige Richtung entsprechend den Markierungen ⊕ und ⊖ im Batteriefach.
- Um Beschädigungen oder ein Auslaufen der Batterieflüssigkeit zu vermeiden:
  - Verwenden Sie keine neuen zusammen mit alten Batterien.
  - Verwenden Sie keine unterschiedlichen Batterietypen.
  - Versuchen Sie nicht, Trockenbatterien zu laden.
  - Schließen Sie Batterien nicht kurz und zerlegen, erhitzen oder entsorgen Sie sie nicht im Feuer.
- Sollte Batterieflüssigkeit auslaufen, wischen Sie das Innere des Batteriefachs sorgfältig sauber und legen Sie neue Batterien ein.
- Entfernen Sie die Batterien aus der Fernbedienung, wenn Sie diese während eines längeren Zeitraums nicht verwenden.
- Verbrauchte Batterien sollten entsprechend der örtlichen Bestimmungen bezüglich Batterie-Abfallbeseitigung entsorgt werden.

Arbeitsbereich der Fernbedienung

Richten Sie die Fernbedienung bei der Bedienung auf den Fernbedienungssensor.

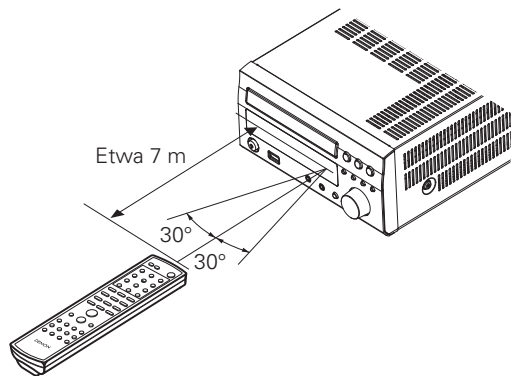

HINWEIS

Das Gerät kann eventuell fehlerhaft arbeiten oder die Fernbedienung nicht funktionieren, wenn der Fernbedienungssensor direkter Sonnenbestrahlung, starker Beleuchtung von einer Leuchtöhre oder Infrarotlicht ausgesetzt ist.

Teilebezeichnungen und Funktionen

Für Tasten, die hier nicht beschrieben sind, siehe die in Klammern ( ) angegebene Seite.

Bedienfeld

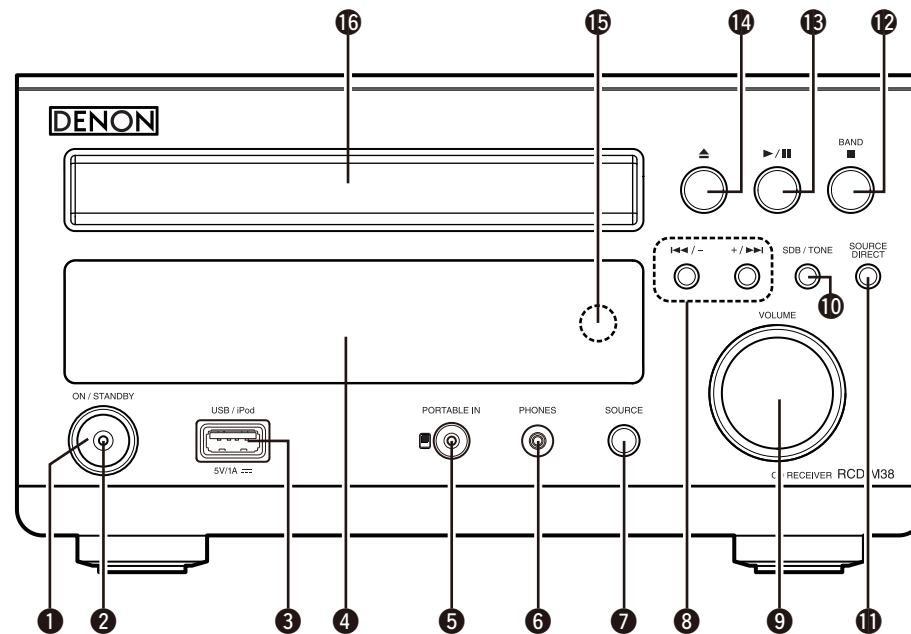
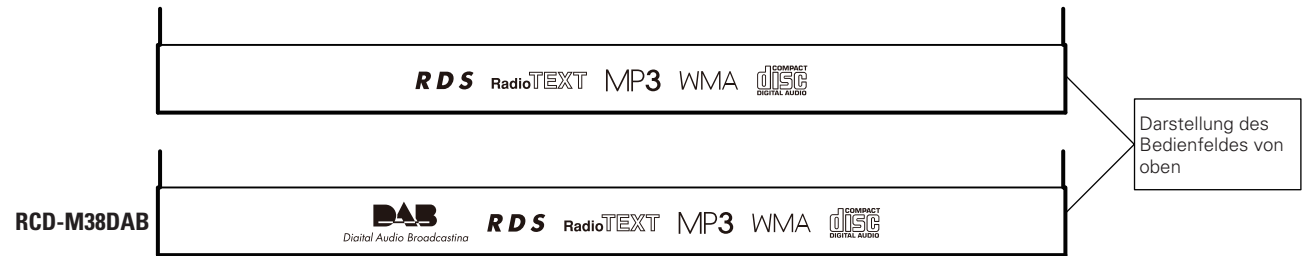

- |   |           |  |          |
|---|-----------|--|----------|
| 1 Stromversorgungstaste (ON/STANDBY).....   | (11, 20)  | 9 Hauptlautstärke-Knopf (VOLUME).....            | (11)     |
| 2 Netzanzeige .....   | (10)      | 10 SDB/TONE-Taste .....                          | (12)     |
| 3 USB-Anschluss (USB/iPod) .....  | (19)      | 11 SOURCE DIRECT-Taste .....                     | (12)     |
| 4 Display .....   |           | 12 BAND/Stopptaste (BAND/■) .....                | (14, 24) |
| 5 Buchse für tragbare Geräte (PORTABLE IN) .....  | (23)      | 13 Wiedergabe-/Pausetaste (▶/  ) .....           | (13, 24) |
| 6 Kopfhörerbuchse (PHONES) .....  | (12)      | 14 Taste Disc-Tablett öffnen/schließen (▲) ..... | (11)     |
| 7 SOURCE-Taste .....  | (11, 23)  | 15 Fernbedienungssensor .....                    | (4)      |
| 8 Rückwärts-Schaltfläche/Vorwärts-Schaltfläche-Tasten<br>Speicher-/Einstellungstasten<br>( ◀◀/-, +/▶▶ ) ..... | (12 – 15) | 16 Disc-Tablett .....                            | (3)      |



## Display

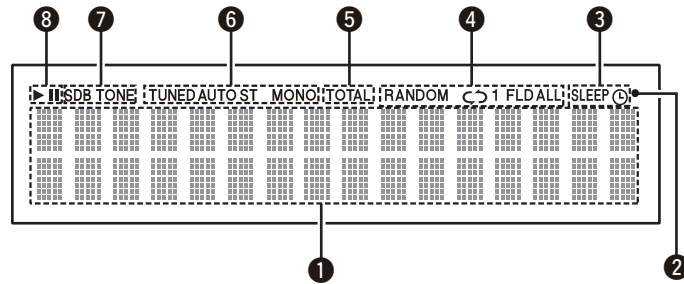

### 1 Informationsdisplay

Hier erscheinen verschiedene Informationen.

### 2 Anzeige des Empfangssignals der Fernbedienung

### 3 Timeranzeige

### 4 Wiedergabebetriebsanzeige (13, 21, 23)

### 5 TOTAL-Anzeige

Leuchtet auf, wenn die Gesamtzahl der Stücke und die gesamte Spielzeit der CD angezeigt werden.

### 6 Tuner-Empfangsmodus-Kontrollleuchten ... (14)

### 7 Klanganzeige (12)

**SDB:** Leuchtet, wenn die Funktion Super Dynamic Bass auf "ON" geschaltet ist.

**TONE:** Leuchtet, wenn der Klang (Höhen/Tiefen) angepasst wird.

### 8 Wiedergabemodus-Anzeigen

▶ : Während des Abspielens

|| : Bei Unterbrechung

## Rückseite

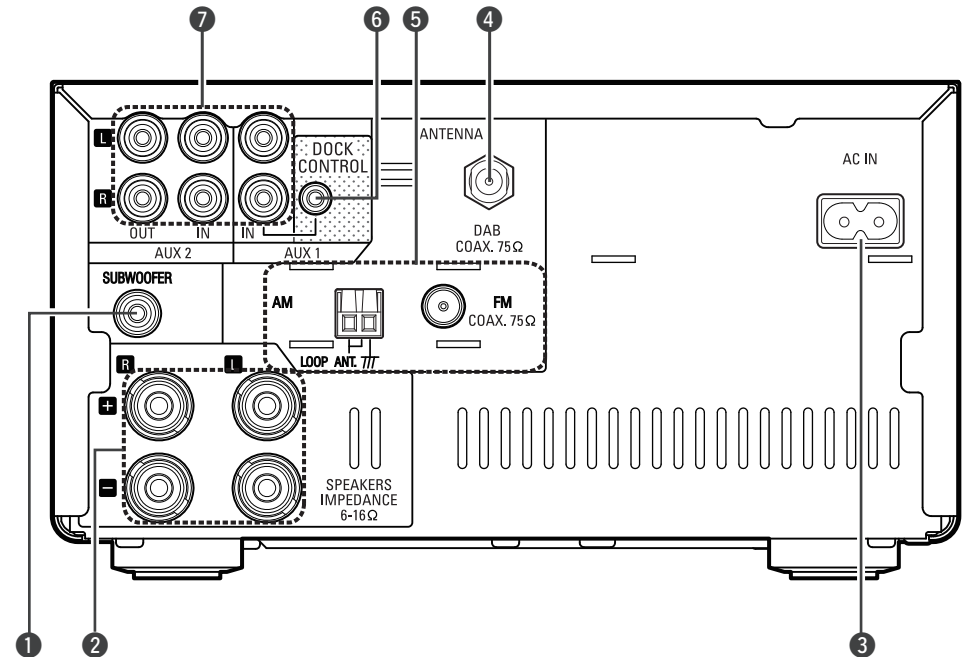

### 1 Subwoofer-Anschluss

(SUBWOOFER) ..... (8)

### 2 Lautsprecheranschlüsse (8)

### 3 AC-Eingang (AC IN) ..... (10)

### 4 DAB ANTENNA-Anschluss (nur für RCD-M38DAB) ..... (9)

### 5 UKW/MW-Antennenanschlüsse ..... (9)

### 6 DOCK CONTROL-Buchsen ..... (19)

### 7 AUX1/AUX2

Analog-Audioanschlüsse ..... (9)

## Fernbedienung

Dieser Abschnitt erläutert die Tasten zur Wiedergabe der jeweiligen Quelle.

### ☐ Tasten für alle Betriebsarten (CD, TUNER, iPod und USB)

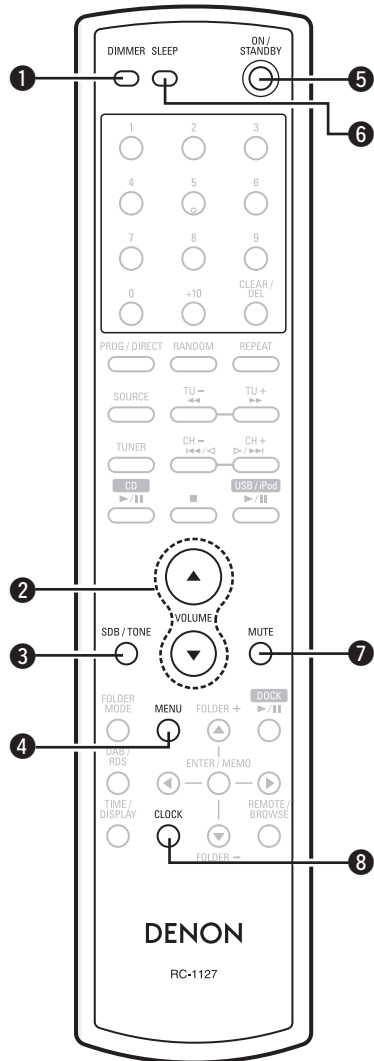

- 1 DIMMER-Taste ..... (12)
- 2 Hauptlautstärketasten (VOLUME) ..... (11)
- 3 SDB/TONE-Taste ..... (12)
- 4 MENU-Taste ..... (11, 14, 15, 17, 18, 24, 26)
- 5 ON/STANDBY-Taste ..... (10, 11, 20)
- 6 SLEEP-Taste ..... (25)
- 7 MUTE-Taste ..... (12)
- 8 CLOCK-Taste ..... (11)

### ☐ Tasten für die Betriebsart "CD"

Die unter "Tasten für alle Betriebsarten" aufgeführten Tasten können ebenso benutzt werden.

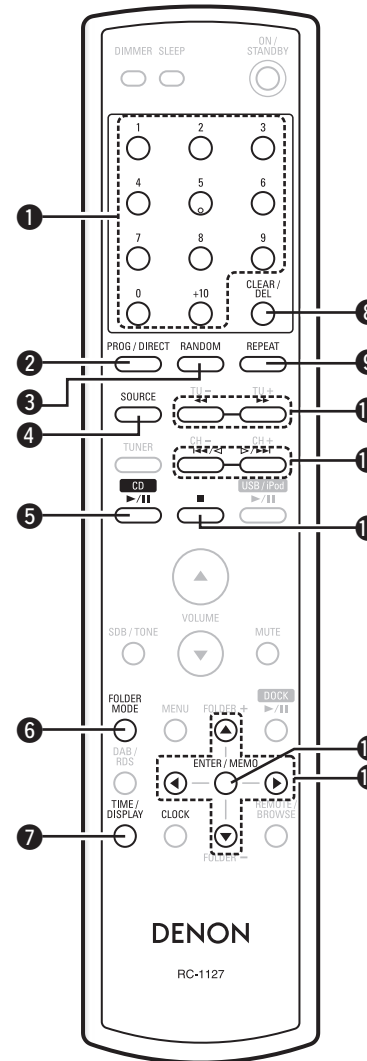

- 1 Zahl-Tasten ..... (13)
- 2 PROG/DIRECT-Taste ..... (13)
- 3 RANDOM-Taste ..... (13)
- 4 SOURCE-Taste ..... (11, 13)
- 5 CD ►/II-Taste ..... (11, 13)
- 6 FOLDER MODE-Taste ..... (21)
- 7 TIME/DISPLAY-Taste ..... (13)
- 8 CLEAR/DEL-Taste ..... (13)
- 9 REPEAT-Taste ..... (13)
- 10 Schnell rückwärts/Schnell vorwärts (◀◀, ▶▶) ..... (13)
- 11 Rückwärts/Vorwärts überspringen (◀◀, ▶▶) ..... (13)
- 12 Stopp-Taste (■) ..... (13)
- 13 EINGABE-/Speichertaste (ENTER/MEMO) ..... (21)
- 14 Cursor-Tasten (△▽◀▶) ..... (21)

**Tasten für die Betriebsart "TUNER"**

Die unter "Tasten für alle Betriebsarten" aufgeführten Tasten können ebenso benutzt werden.

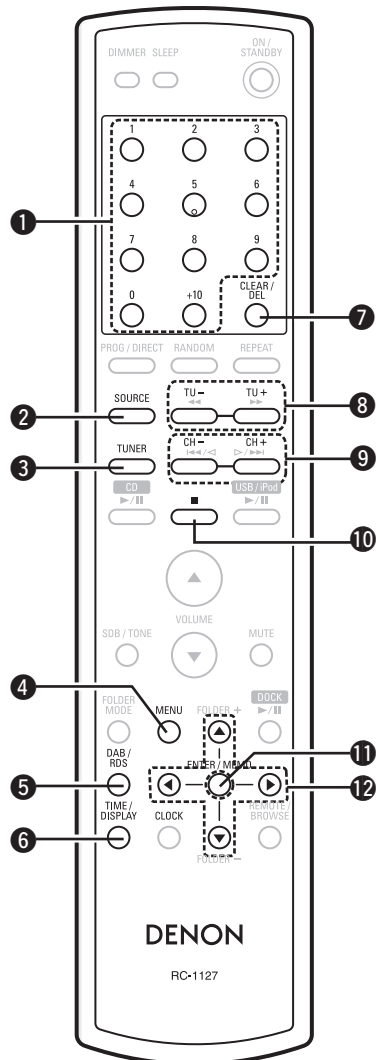

- 1 Zahl-Tasten ..... (15)
- 2 SOURCE-Taste ..... (14)
- 3 TUNER-Taste ..... (14)
- 4 MENU-Taste ..... (14, 15, 17, 18)
- 5 DAB/RDS-Taste ..... (15, 16, 18)
- 6 TIME/DISPLAY-Taste ..... (15, 18)
- 7 CLEAR/DEL-Taste ..... (15)
- 8 Abstimmtasten +, - (TU+, TU-) ..... (14, 17)
- 9 Kanaltasten +, - (CH+, CH-) ..... (15)
- 10 Stopp-Taste (■) ..... (14)
- 11 EINGABE-/Speichertaste (ENTER/MEMO) ..... (14 - 18)
- 12 Cursor-Tasten (Δ ∇ ◀ ▶) ..... (14 - 18)

**Tasten für die Betriebsart "iPod", "USB"**

Die unter "Tasten für alle Betriebsarten" aufgeführten Tasten können ebenso benutzt werden.

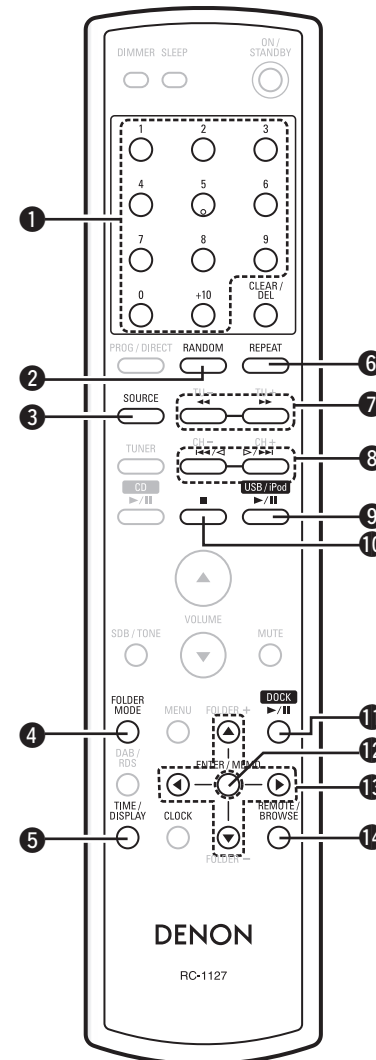

- 1 Zahl-Tasten ..... (21)
- 2 RANDOM-Taste ..... (22, 24)
- 3 SOURCE-Taste ..... (23)
- 4 FOLDER MODE-Taste ..... (23)
- 5 TIME/DISPLAY-Taste ..... (22)
- 6 REPEAT-Taste ..... (22, 24)
- 7 Schnell rückwärts/Schnell vorwärts (◀◀, ▶▶) ..... (22, 24)
- 8 Rückwärts/Vorwärts überspringen (|◀◀, ▶▶|) ..... (22, 23)
- 9 USB/iPod ▶/||-Taste ..... (22, 23)
- 10 Stopp-Taste (■) ..... (24)
- 11 DOCK ▶/||-Taste ..... (26)
- 12 EINGABE-/Speichertaste (ENTER/MEMO) ..... (22, 23)
- 13 Cursor-Tasten (Δ ∇ ◀ ▶) ..... (22, 23)
- 14 REMOTE/BROWSE-Taste ..... (22)

# Einfache Anschlüsse

Dieser Abschnitt erläutert, wie Lautsprecher, Aufnahmegeräte und Antennenkabel angeschlossen werden.

Hinweise zu anderen Anschlüssen finden Sie in den unten aufgeführten Abschnitten.

- ❑ **Steuerdock für den iPod** (☞ Seite 19)
- ❑ **USB-Speicher** (☞ Seite 19)
- ❑ **iPod** (☞ Seite 19)

## HINWEIS

- Schließen Sie das Netzkabel erst dann an, wenn alle Verbindungen angeschlossen sind.
- Beachten Sie bei der Durchführung der Verbindungen auch die Handbücher der anderen Komponenten.
- Stellen Sie sicher, dass die linken und rechten Kanäle richtig angeschlossen sind (Links mit Links, Rechts mit Rechts).
- Bündeln Sie die Netzkabel nicht zusammen mit den Verbindungskabeln. Dadurch können Brummen oder Störungen entstehen.

## Lautsprecheranschlüsse

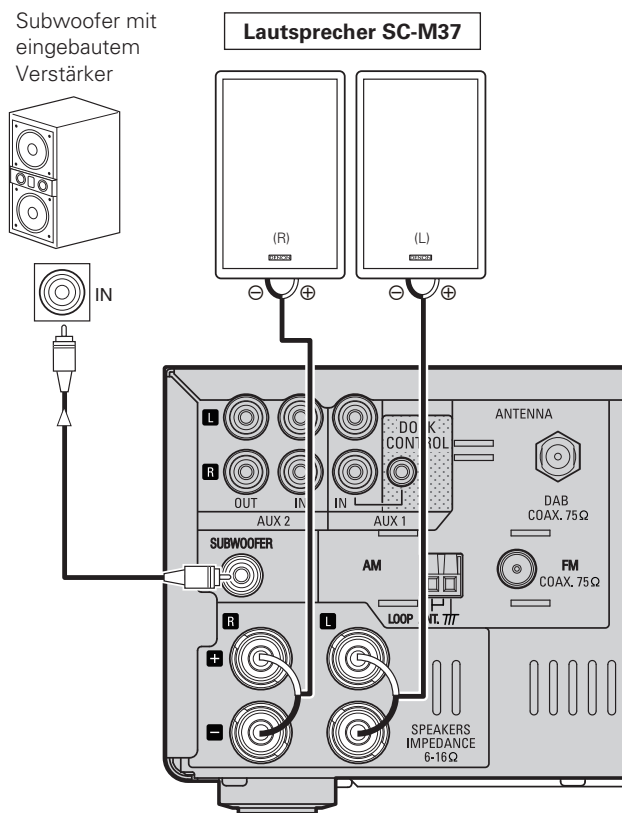
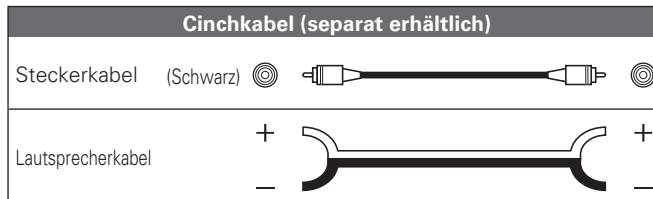

## Anschluss der Lautsprecherkabel

Achten Sie beim Anschließen der Lautsprecher darauf, dass die Kennzeichnung von linkem (L) und rechtem (R) Kanal sowie die Ausrichtung + (rot) und – (schwarz) übereinstimmen.

**1** Isolieren Sie ca. 10 mm des Lautsprecherkabelendes ab, verzwirbeln Sie das Ende der Ader fest oder versehen Sie es mit einem Kabelschuh.



**2** Drehen Sie die Anschlussklemme am Lautsprecher gegen den Uhrzeigersinn auf.



**3** Führen Sie die Ader des Lautsprecherkabels in die Anschlussklemme ein.



**4** Drehen Sie die Anschlussklemme am Lautsprecher im Uhrzeigersinn zu.



## HINWEIS

- Verwenden Sie Lautsprecher mit einer Impedanz von 6 bis 16 Ω/Ohm. Die Schutzschaltung kann auslösen, wenn Lautsprecher mit einer anderen Impedanz als angegeben verwendet werden.
- Schließen Sie die Lautsprecherkabel so an, dass sie an den Anschlussbuchsen nicht überstehen. Die Schutzschaltung kann u. U. aktiviert werden, wenn die Adern die Schalttafel berühren oder wenn die Plus- und Minuspole einander berühren (☞ "Schutzschaltung").
- Berühren Sie die Anschlussbuchsen der Lautsprecher nicht, wenn das Gerät an das Stromnetz angeschlossen ist. Dies kann zu einem Stromschlag führen.

## Schutzschaltung

Die Schutzschaltung wird in folgenden Fällen aktiviert:

- Wenn die abisolierten Enden der Lautsprecherkabel die Rückfront oder die Schrauben berühren oder wenn sich die + und – Pole der Lautsprecherkabel berühren
- Wenn die Umgebungstemperatur ungewöhnlich hoch ist
- Wenn die Innentemperatur aufgrund langer Benutzung mit hohem Ausgangspegel ansteigt

Wenn das geschieht, ziehen Sie das Netzkabel und überprüfen Sie die Anschlüsse der Lautsprecherkabel und der Eingangskabel. Wenn das Gerät extrem heiß wird, lassen Sie es abkühlen und verbessern Sie die Belüftung. Stecken Sie danach das Netzkabel wieder ein.

Wenn die Schutzschaltung auslöst, obwohl es keine Probleme mit der Belüftung oder den Anschlüssen gibt, kann das Gerät beschädigt sein. Schalten Sie das Gerät aus und wenden Sie sich an einen DENON-Servicepartner.

## Anschluss der Aufnahmekomponenten

### CD-Recorder / MD-Recorder / Kassettendeck

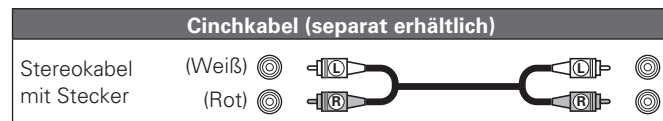

CD-Recorder/  
MD-Recorder/  
Kassettendeck

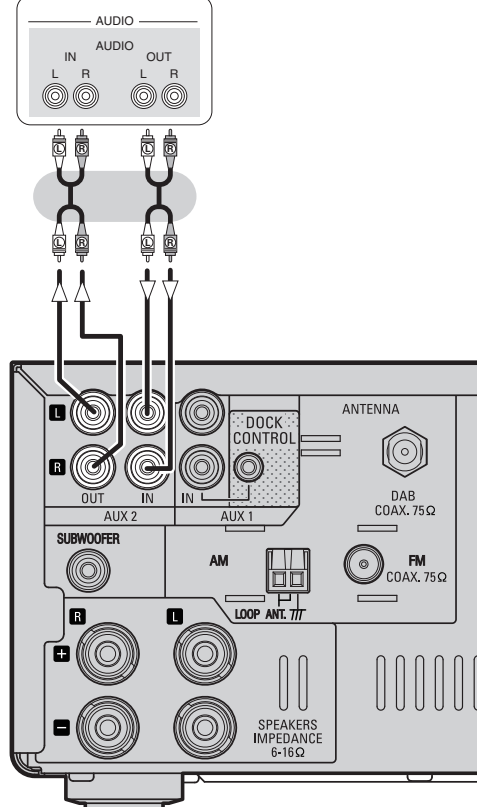

## Antenne anschließen

### AM/FM (MW/UKW)

- Schließen Sie die dem Gerät beiliegende FM-Antenne bzw. AM-Rahmenantenne an, um Radiosender über das Gerät zu empfangen.
- Wenn der Radioempfang (☞ Seite 14 "Radiosender einstellen"), nach dem Anschließen der Antenne einwandfrei funktioniert, fixieren Sie die Antenne mit Klebeband an einer Stelle, an der das Rauschen am geringsten ist.

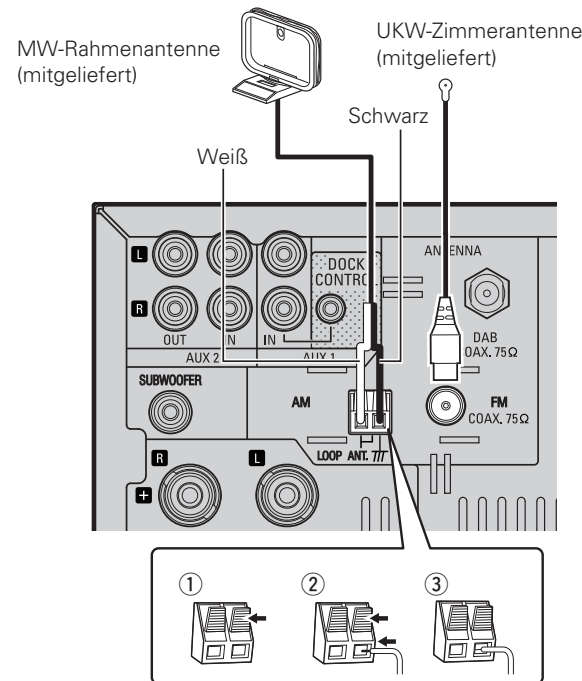

#### HINWEIS

- Schließen Sie nicht zwei UKW-Antennen gleichzeitig an.
- Lassen Sie die MW-Rahmenantenne auch dann angeschlossen, wenn eine MW-Außenantenne verwendet wird.
- Die stromführenden Anschlüsse der MW-Rahmenantenne dürfen die Metallteile der Anschlussstafel nicht berühren.
- Wenn der Radioempfang gestört bleibt, ist eine Außenantenne zu empfehlen. Einzelheiten erfahren Sie in dem Fachgeschäft, in dem Sie das Gerät gekauft haben.

### DAB (nur für RCD-M38DAB)

#### ☐ Anschließen der DAB-Zimmerantenne

Empfang von DAB-Sendern (☞ Seite 17).

DAB-Zimmerantenne  
(Im Lieferumfang enthalten)

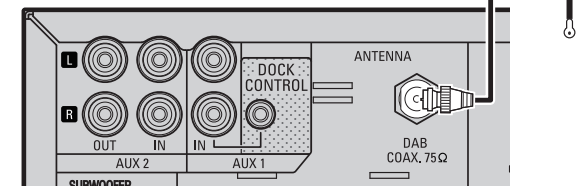

### Verwendung der MW-Rahmenantenne

#### ☐ Verwendung bei Wandmontage

Ohne Zusammenbau direkt an der Wand montieren.

#### ☐ Verwendung bei freier Aufstellung

Wie dargestellt zusammenbauen.

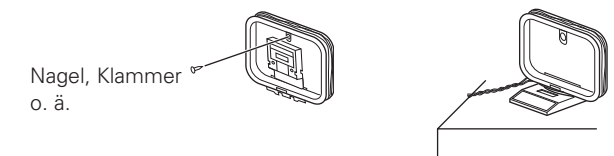

### Zusammenbau der MW-Rahmenantenne

**1** Führen Sie den Standfußteil auf der Rückseite unten an der Rahmenantenne ein, und biegen Sie ihn nach vorne um.

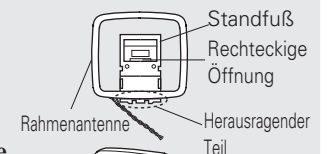

**2** Führen Sie den herausragenden Teil in die rechteckige Öffnung im Standfuß hindurch.

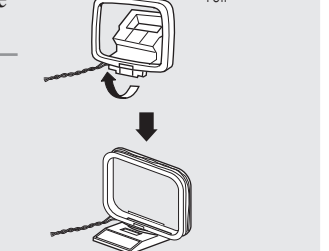

## Anschluss des Netzkabels

### Nur für das kontinentaleuropäische Modell

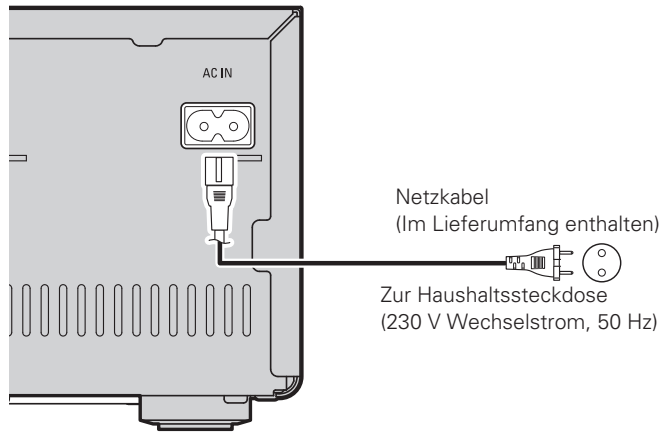

### Nur für RCD-M38DAB

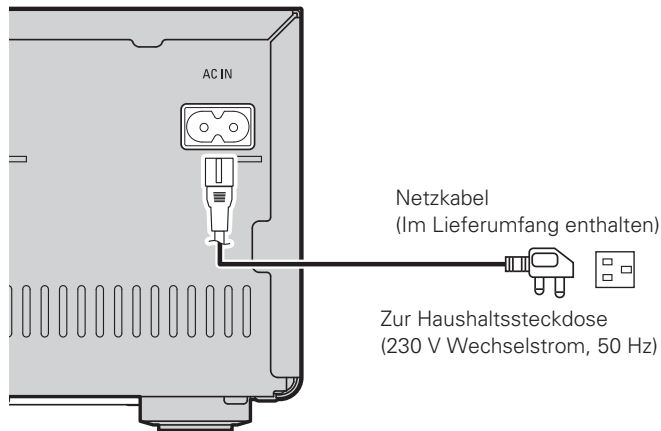

#### HINWEIS

- Benutzen Sie nur das mitgelieferte Netzkabel.
- Achten Sie darauf, dass das Netzkabel nicht an einer Steckdose angeschlossen ist, wenn Sie es mit dem Netz- eingang am Gerät verbinden bzw. davon trennen.

## Einfacher Betrieb



Zur Darstellung von Tasten in dieser Anleitung benutzte Zeichen

- Tasten, die am Gerät und auf der Fernbedienung vorhanden sind → TASTE
- Nur am Gerät vorhandene Tasten → <TASTE>
- Nur auf der Fernbedienung vorhandene Tasten → [TASTE]

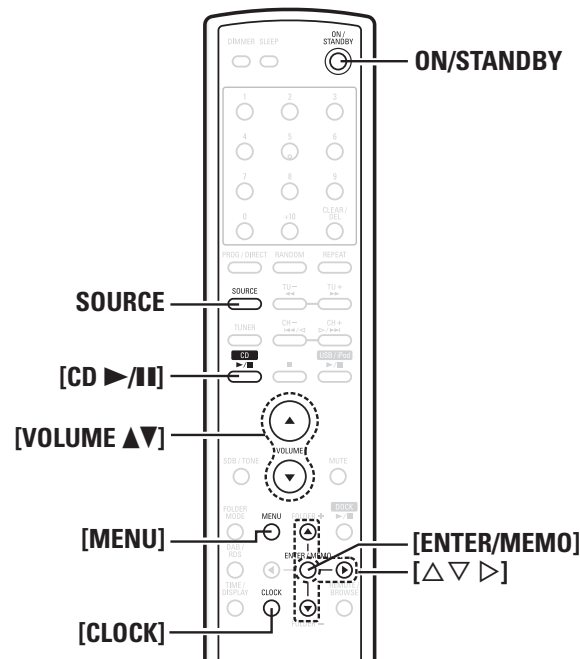
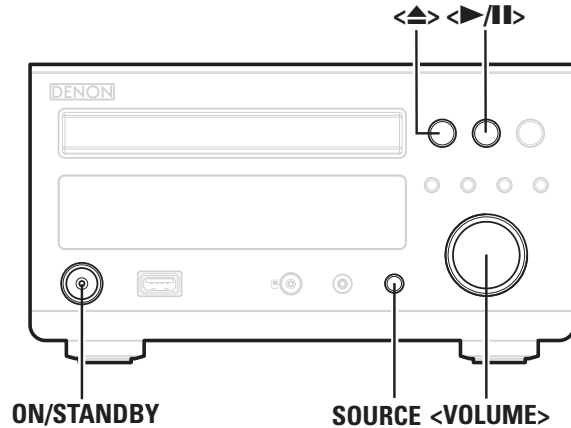

Dieser Abschnitt erläutert, wie die Uhrzeit eingestellt wird und wie die Wiedergabe einer CD oder über den Tuner erfolgt. Hinweise zu anderen Bedienvorgängen finden Sie in den unten aufgeführten Abschnitten.

- MP3- und WMA-Datei-Wiedergabe (☞ Seite 21)
- iPod®-Wiedergabe (☞ Seite 22)
- Wiedergabe eines tragbaren Audio-Players (☞ Seite 23)
- Wiedergabe eines USB-Speichers (☞ Seite 23)
- Einstellen des Timers (☞ Seite 24)

## Vorbereitungen

### Stromversorgung einschalten

Drücken Sie **ON/STANDBY**.

- Das Gerät schaltet sich ein. Nochmals drücken, um zum Standby-Betrieb zurückzukehren.
- Power-Anzeige  
Standby .....Aus  
Eingeschaltet .....Grün  
Wenn der Timer aktiv ist .....Orange

#### HINWEIS

- Es werden auch dann einige Geräteteile mit Strom versorgt, wenn sich das Gerät im Bereitschaftsmodus befindet. Drücken Sie **ON/STANDBY**, um das Gerät auszuschalten, oder ziehen Sie den Stecker aus der Steckdose, wenn Sie das Haus längere Zeit verlassen oder wenn Sie verreisen.
- Beenden Sie die Wiedergabe, bevor Sie das Gerät ausschalten.

### Gerät gänzlich ausschalten

Ziehen Sie den Netzstecker aus der Steckdose.

- Beachten Sie, dass die Zeiteinstellung verloren geht, wenn der Netzstecker gezogen wird.
- Die Einstellungen für verschiedene Funktionen können verloren gehen, wenn das Gerät über längere Zeit vom Stromnetz getrennt bleibt.

## Vorbereitungen

## Vor der Wiedergabe einer Disc

- 1** Drücken Sie **ON/STANDBY**.
- 2** Drücken Sie **SOURCE**, um die Eingangsquelle auf **“DISC”** umzuschalten.  
Falls keine Disc eingelegt wird, wird **“NO DISC”** angezeigt.
- 3** Legen Sie eine Disc ein (☞ Seite 3).
  - Drücken Sie die Taste **<▲>**, um die Transportlade zu öffnen bzw. zu schließen.
  - Die CD-Lade schließt sich auch, wenn die **<▶/||>** oder **[CD ▶/||]** gedrückt werden.

## HINWEIS

Platzieren Sie keine fremden Objekte auf das Disc-Tablett. Dieses könnte dadurch beschädigt werden.

## Abschalten des Geräts

Drücken Sie **ON/STANDBY**.

Die Betriebsanzeige erlischt und das Gerät schaltet sich aus.

## HINWEIS

- Beenden Sie die Wiedergabe, bevor Sie das Gerät ausschalten.
- Vor dem Abschalten muss die Laufwerkslade vollständig geschlossen sein.
- Schieben Sie das Disc-Tablett bei abgeschalteter Stromversorgung nicht von Hand hinein. Dadurch könnte das Gerät beschädigt werden.

Einstellen der Uhrzeit  
(24-Stunden-Anzeige)

**[Beispiel]** Einstellen der Uhrzeit auf 10:15 Uhr

- 1** Drücken Sie **ON/STANDBY**, um das Gerät einzuschalten.
- 2** Drücken Sie **[MENU]**.  
Es werden verschiedene Einstellmenüs angezeigt.
- 3** Drücken **[△ ▽]** zur Auswahl von **“CLOCK SETUP”**, und drücken Sie anschließend auf **[ENTER/MEMO]** oder **[▷]**.

MENU  
+CLOCK SETUP+

- 4** Verwenden Sie **[△ ▽]**, um die **“Stunden”** einzustellen.

CLOCK SETUP  
10:00

- 5** Drücken Sie **[ENTER/MEMO]** oder **[▷]**.  
Die **“Minuten”** anzeige blinkt.

- 6** Verwenden Sie **[△ ▽]**, um die **“Minuten”** einzustellen.

CLOCK SETUP  
10:15

- 7** Drücken Sie **[ENTER/MEMO]** oder **[▷]**.  
Die Uhrzeit ist eingestellt und die normale Anzeige erscheint wieder.

## ☐ Überprüfen der Uhrzeit bei eingeschaltetem Gerät

Drücken Sie **[CLOCK]**.

Wenn Sie die Taste erneut drücken, wird im Display wieder der Ausgangszustand angezeigt.

## ☐ Überprüfen der Uhrzeit im Standby-Betrieb

Drücken Sie **[CLOCK]**.

Die aktuelle Uhrzeit wird 10 Sekunden lang angezeigt.

## HINWEIS

Die Uhrzeit kann nicht eingestellt werden, während sich das Gerät im Standby-Modus befindet. Schalten Sie das Gerät zuerst an.

## Während der Wiedergabe zulässige Operationen

## Einstellung der Hauptlautstärke

Drehen Sie entweder **<VOLUME>** oder drücken Sie die **[VOLUME ▲▼]**.

Der Lautstärkepegel wird angezeigt.

**[Einstellbarer Bereich]**

**VOLUME 00 – 45, VOLUME MAX**

## Inputquellen-Umschaltung

Drehen Sie zur Auswahl der Eingangsquelle den **SOURCE**.

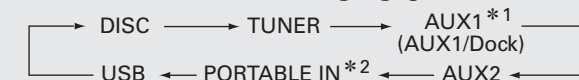

\*1 **“AUX1/Dock”** wird angezeigt, wenn ein Steuerdock für den iPod an **“AUX1”** angeschlossen ist.

\*2 **“PORTABLE IN”** wird nur angezeigt, wenn etwas angeschlossen ist.

**Zur Darstellung von Tasten in dieser Anleitung benutzte Zeichen**

Tasten, die am Gerät und auf der Fernbedienung vorhanden sind → TASTE  
 Nur am Gerät vorhandene Tasten → <TASTE>  
 Nur auf der Fernbedienung vorhandene Tasten → [TASTE]

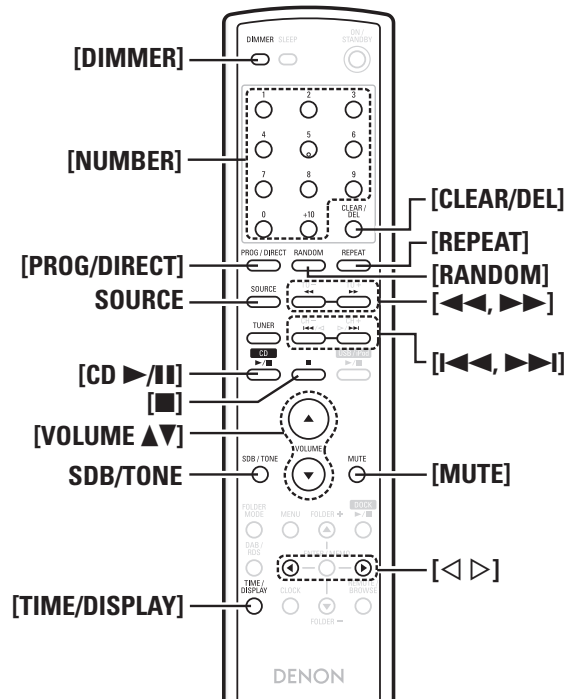
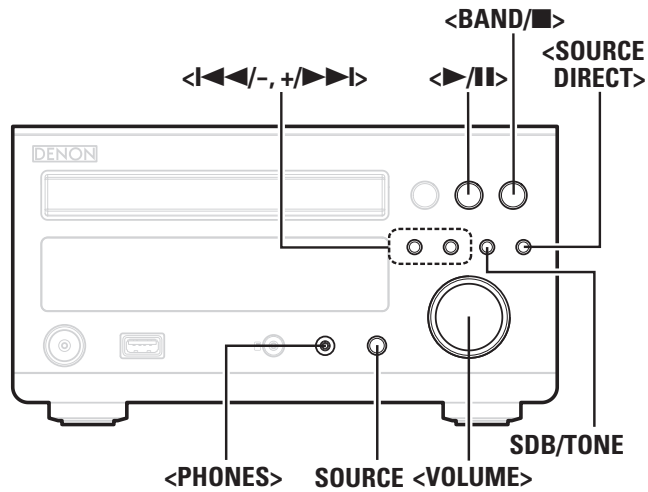

Während der Wiedergabe zulässige Operationen

Toneinstellungen

**1** Verwenden Sie **SDB/TONE**, um den Klangparameter, der eingestellt werden soll, auszuwählen.

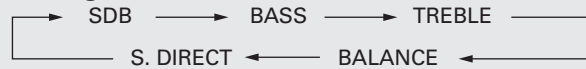

**2** Die Lautstärke können Sie mit <|◀◀/-, +/▶▶|>, [◀◀, ▶▶] oder [◀ ▶].

- Drücken Sie auf **SDB/TONE**, um weitere Toneinstellungen vorzunehmen.
- Wenn für nf Sekunden lang keine Eingabe erfolgt, wird die Einstellung beibehalten und die normale Anzeige erscheint wieder.

- SDB** Anhebung der Bässe. (Super Dynamic Bass)  
 [Auswählbarer Modus] **ON** - **OFF**
- BASS** Einstellung der Bässe.  
 [Wertebereich] **-10dB** - **+10dB**
- TREBLE** Einstellung der Höhen.  
 [Wertebereich] **-10dB** - **+10dB**
- BALANCE** Hiermit wird der Ausgleich zwischen linkem und rechten Lautsprecher eingestellt.  
 [Wertebereich] **L06** - **CENTER** - **R06**
- S.DIRECT** Der Ton bleibt ungeregelt  
 Diese Einstellung kann auch mit **<SOURCE DIRECT>** erfolgen.

Einstellungen im Auslieferungszustand:

- SDB..... OFF
- BASS..... 0dB
- TREBLE..... 0dB
- BALANCE..... CENTER

SDB und BASS können gleichzeitig eingeschaltet werden.

Ton vorübergehend abschalten (Ausblenden)

Drücken Sie **[MUTE]**.  
 Das "MUTE ON" wird angezeigt.

Zum Abbrechen erneut auf **[MUTE]** drücken.  
 (Die Stummschaltung wird auch aufgehoben, wenn **<VOLUME>** bedient oder **[VOLUME ▲▼]** gedrückt wird.)

Display-Helligkeit einstellen

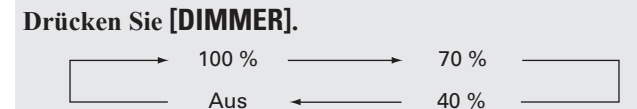

Die Helligkeit des Displays ändert sich jedes Mal, wenn die Taste gedrückt wird.

Verwendung von Kopfhörern

Schließen Sie die Kopfhörer (separat erworben) an **<PHONES>** an.  
 • Der Ton von den Lautsprechern wird automatisch abgeschaltet.

HINWEIS

Zur Vermeidung von Gehörschäden sollte die Lautstärke nicht übermäßig hoch eingestellt werden.



## CD-Wiedergabe

Dieser Abschnitt erläutert, wie CDs wiedergegeben werden. Weitere Details zur Wiedergabe anderer Medien finden Sie in den unten aufgeführten Abschnitten.

- MP3- und WMA-Datei-Wiedergabe** (☞ Seite 21)
- Steuerungsdock für den iPod/iPod®-Wiedergabe** (☞ Seite 22)
- Wiedergabe eines tragbaren Audio-Players** (☞ Seite 23)
- Wiedergabe eines USB-Speichers** (☞ Seite 23)

## CDs abspielen

Drücken Sie **<▶/II>** oder **[CD ▶/II]**.

Die Anzeige "▶" leuchtet auf und die Wiedergabe beginnt.



- Wenn die Betriebsart auf etwas anderes als "DISC" eingestellt ist, drücken Sie **[CD ▶/II]**, um auf die Betriebsart "DISC" zu schalten und die Wiedergabe zu starten (☞ Seite 26 "Automatische Funktionsauswahl").
- Die Betriebsart kann ebenso mit **SOURCE** auf "DISC" eingestellt werden.

### Wiedergabe anhalten

Drücken Sie **<BAND/■>** oder **[■]**.

### Wiedergabe vorübergehend anhalten

Drücken Sie **<▶/II>** oder **[CD ▶/II]**.

Das **II** wird angezeigt.

- Zur Fortsetzung der Wiedergabe drücken Sie **<▶/II>** oder **[CD ▶/II]**.

### Schnell vorwärts und schnell rückwärts (suchen)

Während der Wiedergabe, halten Sie **[◀◀, ▶▶]** gedrückt.

### Bewegen auf den Beginn der Tracks (Überspringen)

Drücken Sie während der Wiedergabe **<|◀◀/-, +/▶▶>** oder **[|◀◀, ▶▶|]**.

- Auf der Disc wird um die Anzahl Tracks übersprungen, so oft die Taste gedrückt wird.
- Wenn einmal in die Richtung zurück gedrückt wird, beginnt die Wiedergabe am Beginn des aktuell wiedergegebenen Tracks.

### Um das gewünschte Stück abzuspielen (Nur Fernbedienung)

Drücken Sie zur Auswahl des Tracks **[NUMBER] (0 – 9, +10)**.

**[Example]** Track 4 : **[4]**

**[Example]** Track 12 : **[+10], [2]**

**[Example]** Track 20 : **[+10], [+10], [0]**

## Wiedergabenwiederholung (Wiedergabenwiederholung)

Drücken Sie **[REPEAT]**.

Die Wiedergabe im betreffenden Wiederholungsmodus startet.

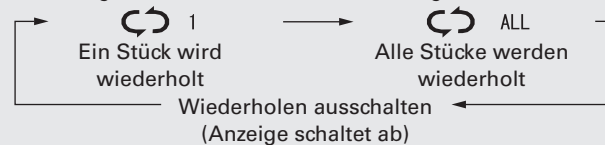

### [Wählbare Menüelemente]

**↻1** (Ein Stück wird wiederholt) Nur ein Stück wird wiederholt abgespielt.

**↻ALL** (Alle Stücke werden wiederholt) Alle Stücke werden wiederholt abgespielt.

Wiederholen ausschalten (Anzeige schaltet ab) Die normale Wiedergabe fängt wieder an.

## Wiedergabe in Zufallsreihenfolge (Zufallswiedergabe)

**1** Drücken Sie im Stopp-Betrieb auf **[RANDOM]**.

Die Anzeige "RANDOM" leuchtet.

**2** Drücken Sie **<▶/II>** oder **[CD ▶/II]**.

Die Tracks werden in Zufallsreihenfolge wiedergegeben.



Wenn während der Zufallswiedergabe **[REPEAT]** gedrückt wird, beginnt nach Beendigung der laufenden Zufallswiedergabe-Session eine neue Session mit einer anderen Titel-Reihenfolge.

### HINWEIS

Die Zufallswiedergabe kann nicht während der Wiedergabe eingestellt oder beendet werden.

### Aufheben der Zufallswiedergabe

Drücken Sie im Stopp-Betrieb auf **[RANDOM]**.

Die Anzeige "RANDOM" schaltet ab.

## Wiedergabe von Tracks in gewünschter Reihenfolge (Programmierte Wiedergabe)

Es können bis zu 25 Tracks programmiert werden.

**1** Drücken Sie im Stopp-Betrieb auf **[PROG/DIRECT]**. "PGM" wird angezeigt.

**2** Drücken Sie zur Auswahl des Tracks die **[NUMBER] (0 – 9, +10)**.

**[Beispiel]** Programmierung der Track-Wiedergabereihenfolge 3, 12, 7: Drücken Sie **[PROG/DIRECT], [3], [+10], [2], [7]**.

**3** Drücken Sie **<▶/II>** oder **[CD ▶/II]**.

Die Wiedergabe startet in der programmierten Reihenfolge.

### Reihenfolge der programmierten Tracks prüfen

Drücken Sie im Stopp-Betrieb auf **▶▶|**.

Die Tracknummern werden bei jedem Drücken der Taste in der programmierten Reihenfolge angezeigt.

### Zum Löschen des letzten programmierten Stücks

Drücken Sie im Stopp-Betrieb auf **[CLEAR/DEL]**.

Bei jedem Drücken der Taste wird der zuletzt programmierte Track gelöscht.

### Zum Löschen eines programmierten Stücks

Wenn die Wiedergabe gestoppt ist, drücken Sie **▶▶|** um das zu löschende Stück auszuwählen und drücken Sie anschließend die **[CLEAR/DEL]**.

### Löschen aller programmierten Titel

Drücken Sie im Stopp-Betrieb auf **[PROG/DIRECT]**.



- Wenn während der programmierten Wiedergabe **[REPEAT]** gedrückt wird, werden die Stücke wiederholt in der programmierten Reihenfolge wiedergegeben.
- Wenn während der programmierten Wiedergabe **[RANDOM]** gedrückt wird, werden die programmierten Titel in zufälliger Reihenfolge wiedergegeben.
- Das Programm wird freigegeben, wenn das Disc-Fach geöffnet oder das Gerät ausgeschaltet wird.

## Umschalten des Displays

Drücken Sie **[TIME/DISPLAY]**.

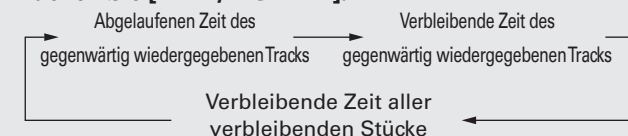

- Das Display schaltet bei jedem Drücken der Taste um.

Zur Darstellung von Tasten in dieser Anleitung benutzte Zeichen  
 Tasten, die am Gerät und auf der Fernbedienung vorhanden sind → TASTE  
 Nur am Gerät vorhandene Tasten → <TASTE>  
 Nur auf der Fernbedienung vorhandene Tasten → [TASTE]

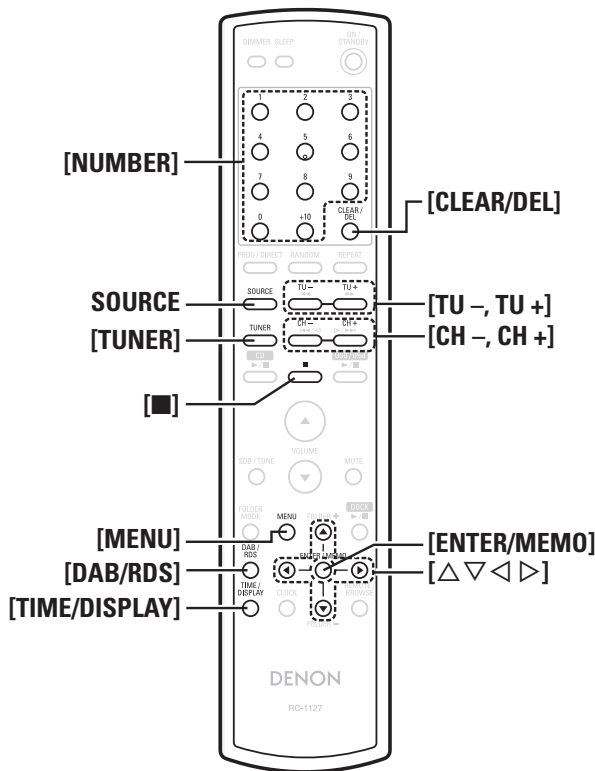
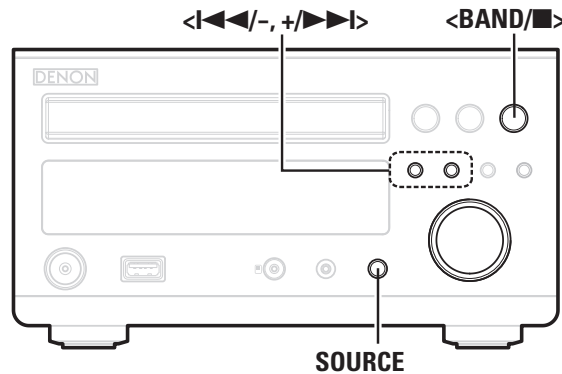

## TUNER-Wiedergabe

### Radiosender einstellen

Schließen Sie zuvor die Antenne an ( Seite 9).

**1** Drücken Sie [TUNER] oder <BAND/■> um den Frequenzbereich zu wählen.

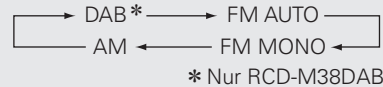

#### [Über das Display]

Wenn "FM AUTO" ausgewählt ist... "AUTO" angezeigt.  
 Wenn "FM MONO" ausgewählt ist.. "MONO" angezeigt.  
 Wenn "AM" ausgewählt ist..... Der Empfangsmodus wird nicht angezeigt.

**2** Drücken Sie zur Auswahl des Empfangsbandes auf [TU -, TU +].

Wenn eine Station empfangen wird leuchtet die Anzeige "TUNED" auf.



- Wenn die Betriebsart auf etwas anderes als "TUNER" eingestellt ist, drücken Sie [TUNER], um auf die Betriebsart "TUNER" zu schalten.
- Die Betriebsart kann ebenso mit SOURCE auf "TUNER" eingestellt werden.

#### Automatische Sendersuche

Halten Sie [TU -, TU +] gedrückt, um die Sendestationen automatisch abzufragen.

- Stationen, deren Signale schwach ist, werden nicht abgestimmt.
- Im DAB-Modus werden bei der Sendersuche nur empfangbare Sender eingestellt, sodass eine automatische Sendersuche nicht möglich ist.

#### Automatische Sendersuche beenden

Drücken Sie [TU -, TU +].



Wenn während des MW-Empfangs in der Nähe ein TV-Gerät eingeschaltet ist, kann eventuell ein Brummtön gehört werden. Ist dies der Fall, dann entfernen Sie das System so weit wie möglich vom TV-Gerät.

### Automatische Speicherung von UKW Stationen (Autom. speichern)

Bei diesem Gerät können insgesamt 99 DAB-, UKW- und MW-Sender gespeichert werden.

- Es können bis zu 40 DAB-Sender gespeichert werden. (nur für RCD-M38DAB)

#### HINWEIS

Die automatische Speicherung funktioniert nicht bei Mittelwellensendern.

#### Automatische Stationseinstellung mithilfe der Fernbedienung

Führen Sie diese Schritte durch, wenn ein UKW- oder MW-Sender eingestellt ist.

**1** Drücken Sie [MENU].

**2** Drücken [Δ ▽] zur Auswahl von "TUNER SETUP", und drücken Sie anschließend auf [ENTER/MEMO] oder [▷].

**3** Drücken [Δ ▽] zur Auswahl von "FM AUTO PRESET", und drücken Sie anschließend auf [ENTER/MEMO] oder [▷].

**4** Drücken Sie [ENTER/MEMO], während "PRESET ENTER" blinkt. Die Sender werden automatisch gespeichert.

#### Automatische Stationseinstellung abbrechen

Drücken Sie [TUNER], <BAND/■> oder [■].



Sendestationen mit schwachem Antennensignal können nicht automatisch gespeichert werden. Wenn Sie solche Stationen speichern wollen, stimmen Sie diese manuell ab.

#### HINWEIS

Wenn die automatische UKW-Sendersuche durchgeführt wird, wird der derzeit als automatisch gespeicherter UKW-Sender registrierte Kanal gelöscht und der neu gespeicherte UKW-Sender wird unter der gleichen Nummer wie der gelöschte Kanal registriert.

**Sendernamen für gespeicherte Stationen vergeben**

Es können Namen mit bis zu 8 Zeichen eingegeben werden.

**1 Stellen Sie die gespeicherte Station ein, die Sie benennen möchten.**

**2 Drücken Sie zweimal auf [ENTER/MEMO].**  
Das Gerät wechselt zur Namenseingabefunktion.

**3 Stationsnamen eingeben.**  
Es können Namen mit bis zu 8 Zeichen eingegeben werden.  
• [Δ, ▽]-Taste ..... Zur Auswahl des Zeichens.  
• [▷]-Taste ..... Versetzt den Cursor nach rechts.  
• [CLEAR/DEL]-Taste..... Löscht das aktuell gewählte Zeichen.  
• Zeichen, die eingegeben werden können.

A ~ Z, 0 ~ 9, ^ ' ( ) \* + , - . / = (Leertaste)

**4 Drücken Sie [ENTER/MEMO].**  
Löscht das aktuell gewählte Zeichen.  
• Um andere Stationen zu benennen, wiederholen Sie die Schritte 1 bis 4.

**UKW-/MW-Sender manuell speichern**

Bei diesem Gerät können insgesamt 99 DAB-, UKW- und MW-Sender gespeichert werden.

**1 Stellen Sie den Sender ein, den Sie speichern möchten.**

**2 Drücken Sie [ENTER/MEMO].**  
Die erste Nummer "P--" der nicht gespeicherten Sender blinkt im Display.

**3 Drücken Sie [NUMBER] (0 – 9, +10) oder [CH –, CH +] zur Auswahl der Speichernummer, und drücken Sie anschließend [ENTER/MEMO].**  
Die Empfangsfrequenz und der Empfangsmodus werden eingestellt, und im Display erscheint der zuvor eingegebene Name des Senders.

**HINWEIS**

Wenn die registrierte Speichernummer ausgewählt ist, wird "\*" angezeigt.

Um die Speichernummer zu überschreiben, drücken Sie [ENTER/MEMO].

FM \* P-0-1 106.95 MHz

**4 Stationsnamen eingeben.**

- Es können Namen mit bis zu 8 Zeichen eingegeben werden.
- [Δ, ▽]-Taste ..... Zur Auswahl des Zeichens.
- [▷]-Taste ..... Versetzt den Cursor nach rechts.
- [CLEAR/DEL]-Taste..... Löscht das aktuell gewählte Zeichen.
- Zeichen, die eingegeben werden können.

A ~ Z, 0 ~ 9, ^ ' ( ) \* + , - . / = (Leertaste)

- Wenn Sie keinen Stationsnamen eingeben möchten, drücken Sie [ENTER/MEMO], ohne etwas einzugeben.
- Wenn Sie einen Eingabefehler begangen haben, wiederholen Sie den Vorgang. Die vorherigen Eingabe werden dadurch überschrieben.

**5 Drücken Sie [ENTER/MEMO].**

- Löscht das aktuell gewählte Zeichen.
- Um andere Stationen zu benennen, wiederholen Sie die Schritte 1 bis 5.

**Gespeicherte Stationen hören**

Verwenden Sie zur Auswahl der Speichernummer [NUMBER] (0 – 9, +10) oder [CH –, CH +].

**Am Gerät gespeicherte Stationen einstellen und empfangene Frequenz ändern**

Die <◀◀◀/–, +/▶▶▶> am Gerät kann zum Wechseln der gespeicherten Sendestation und zur Sendereinstellung benutzt werden. Zuvor muss der Receiver folgendermaßen auf "Sendestationsfunktion" oder auf "Sendereinstellung" umgestellt werden.

**1 Drücken Sie [MENU].**

**2 Drücken [Δ ▽] zur Auswahl von "TUNER SETUP", und drücken Sie anschließend auf [ENTER/MEMO] oder [▷].**

**3 Drücken [Δ ▽] zur Auswahl von "MODE SELECT", und drücken Sie anschließend auf [ENTER/MEMO] oder [▷].**

**4 Drücken Sie [Δ ▽] zur Auswahl von "PRESET MODE" oder "TUNING MODE", und drücken Sie anschließend auf [ENTER/MEMO].**

**PRESET MODE** Mit <◀◀◀/–, +/▶▶▶> am Gerät schalten Sie die Speichersender um.

- Durch Drücken von [CH–, CH+] auf der Fernbedienung wird der gleiche Schritt durchgeführt.

**TUNING MODE** Drücken Sie <◀◀◀/–, +/▶▶▶> am Gerät, um die empfangene Frequenz zu ändern.

- Durch Drücken von [TU–, TU+] auf der Fernbedienung wird der gleiche Schritt durchgeführt.

**RDS (Radio Data System)**

RDS (funktioniert nur im UKW-Band) ist ein Senderservice mit dem die Station zusammen mit dem regulären Radioprogrammsignal zusätzliche Informationen senden kann. Dieses Gerät kann folgende drei RDS-Informationstypen empfangen:

**RDS-Suche**

Verwenden Sie diese Funktion zur automatischen Abstimmung von UKW-Stationen, die den RDS-Service anbieten.

**1 Drücken Sie [TUNER], um die Option "FM".**

**2 Drücken Sie [DAB/RDS].**

**3 Drücken [Δ ▽] zur Auswahl von "RDS SEARCH", und drücken Sie anschließend auf [ENTER/MEMO] oder [▷].**

**4 Drücken Sie [◀ ▷].**  
Die RDS-Suche startet automatisch.  
• Wenn kein RDS-Sender gefunden wird, wird die Meldung "NO STATION" angezeigt.

**Anzeige von Informationen während des Empfangs**

Drücken Sie [TIME/DISPLAY] während Sie ein RDS Signal zur Informationsanzeige über das aktuell abgespielte Musikstück empfangen.

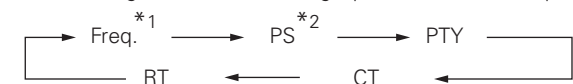

- \*1 Frequenz
- \*2 Programmservice-Bezeichnung
- Wenn ein Sendername eingegeben wurde, wird er angezeigt.

Zur Darstellung von Tasten in dieser Anleitung benutzte Zeichen

Tasten, die am Gerät und auf der Fernbedienung vorhanden sind → **TASTE**

Nur am Gerät vorhandene Tasten → **<TASTE>**

Nur auf der Fernbedienung vorhandene Tasten → **[TASTE]**

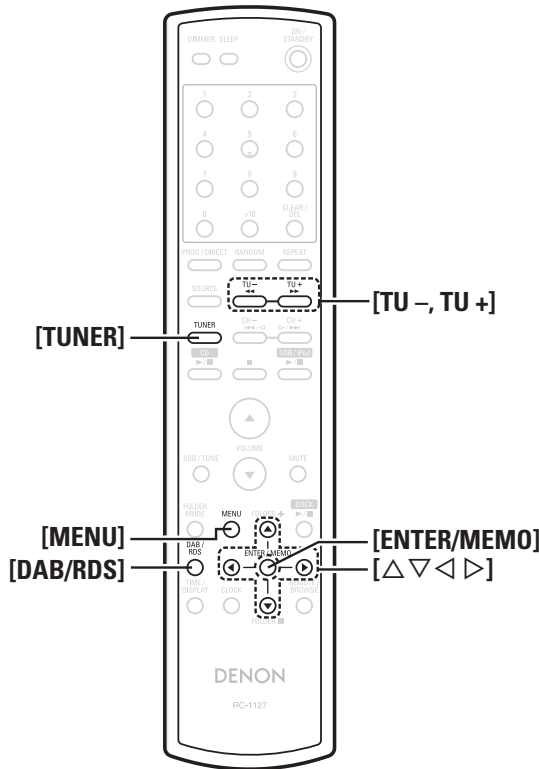

**TUNER-Wiedergabe**

**PTY (Programm-Typ)**

PTY kennzeichnet den Typ des RDS-Programms. Die Programmtypen und deren Anzeigen sind wie folgt:

<b>NEWS</b>	Nachrichten	<b>WEATHER</b>	Wetter
<b>AFFAIRS</b>	Gegenwartskunde	<b>FINANCE</b>	Finanzen
<b>INFO</b>	Information	<b>CHILDREN</b>	Kinderprogramme
<b>SPORT</b>	Sport	<b>SOCIAL</b>	Soziale Angelegenheiten
<b>EDUCATE</b>	Bildung	<b>RELIGION</b>	Religion
<b>DRAMA</b>	Drama	<b>PHONE IN</b>	Anruf
<b>CULTURE</b>	Kultur	<b>TRAVEL</b>	Reisen
<b>SCIENCE</b>	Wissenschaft	<b>LEISURE</b>	Freizeit
<b>VARIED</b>	Verschiedenes	<b>JAZZ</b>	Jazzmusik
<b>POP M</b>	Popmusik	<b>COUNTRY</b>	Country-Musik
<b>ROCK M</b>	Rockmusik	<b>NATION M</b>	Nationale Musik
<b>EASY M</b>	Leichte Musik	<b>OLDIES</b>	Oldies
<b>LIGHT M</b>	Leichte Klassik	<b>FOLK M</b>	Heimatemusik
<b>CLASSICS</b>	Ernste Klassik	<b>DOCUMENT</b>	Dokumentation
<b>OTHER M</b>	Alternative Musik		

**PTY-Suche**

Verwenden Sie diese Funktion, um Stationen zu finden, die einen zugeordneten Programmtyp (PTY) senden. Die Beschreibung des jeweiligen Programmtyps finden Sie unter "Programmtyp (PTY)".

- 1** Drücken Sie **[TUNER]**, um die Option "FM".
- 2** Drücken Sie **[DAB/RDS]**.
- 3** Drücken **[Δ ∇]** zur Auswahl von "PTY SEARCH", und drücken Sie anschließend auf **[ENTER/MEMO]** oder **[▶]**.
- 4** Verwenden Sie **[Δ ∇]**, um den gewünschten Programmtyp aufzurufen.
- 5** Drücken Sie **[◀ ▶]**. Die PTY-Suche startet automatisch.
  - Wenn kein Programm des angegebenen Typs gefunden wird, wird die Meldung "NO STATION" angezeigt.

**TP (Verkehrsprogramm)**

TP Kennzeichnet Programme die Verkehrsmeldungen senden. Damit können Sie leicht die neuesten Verkehrsmeldungen in Ihrer Region herausfinden, bevor Sie das Haus verlassen.

**TP-Suche**

Verwenden Sie diese Funktion, um RDS-Stationen zu finden, die Verkehrshinweise senden (TP-Stationen).

- 1** Drücken Sie **[TUNER]**, um die Option "FM".
- 2** Drücken Sie **[DAB/RDS]**.
- 3** Drücken **[Δ ∇]** zur Auswahl von "TP SEARCH", und drücken Sie anschließend auf **[ENTER/MEMO]** oder **[▶]**.
- 4** Drücken Sie **[◀ ▶]**. Die TP-Suche startet automatisch.
  - Wenn kein Sender mit Verkehrsfunk gefunden wird, wird "NO STATION" angezeigt.

**RT (Radio Text)**

RT ermöglicht RDS-Stationen Textmeldungen zu senden, die auf dem Display erscheinen.



- Wenn der RT-Modus eingeschaltet wird, während ein RDS-Radiosender ohne RT-Service eingestellt ist, erscheint "NO RT" auf dem Display.
- Der RT-Modus kann nicht auf dem MW-Band oder bei UKW-Sendern, die keine RDS-Übertragung anbieten, eingestellt werden.

**HINWEIS**

Die unten beschriebenen "RDS Search" Suchfunktionen können nicht in Gebieten benutzt werden, in denen keine RDS Signale empfangen werden können.

## CT (Uhrzeit)

Korrigieren Sie mit diesen Schritten die Uhrzeit des Geräts.

- ① Drücken Sie **[MENU]**, während das CT-Signal empfangen wird. Das "AUTO Adj mm:ss" wird angezeigt.
- ② Drücken Sie zum Speichern **[ENTER/MEMO]**. Das "RDS mm:ss" wird angezeigt.
  - Die eingebaute Uhr wird auf die angezeigte "CT"-Zeit gestellt.



Drücken Sie während der Zeiteinstellung keinerlei Tasten. Wenn Tasten gedrückt werden, ist der Empfang des CT-Signals nicht möglich und die Uhr kann nicht gestellt werden.

## DAB/DAB+ hören (nur für RCD-M38DAB)

### ❑ DAB (Digital Audio Broadcasting)

- Seit das DAB-System digital gesendet wird, kann es selbst bei beweglichen Empfängern kristallklaren Ton und stabilen Empfang liefern. DAB ist ein Funksystem der neuen Generation, das Datendienste und ergänzende Multimedia-Dienste bereitstellen kann.
- DAB überträgt mehrere Dienste, sogenannte Dienstkomponenten, in einem Ensemble.
- Jede Komponente enthält spezifische Programme, z. B. Nachrichten, Musik, Sport usw.
- Jedes Ensemble und jede Dienstkomponente verfügt über eine Kennzeichnung, durch die der Hörer den aktuellen Sender und die Dienste erkennen kann.
- Die Hauptkomponenten werden als Primärkomponente übertragen, die übrigen als Sekundärkomponente.
- Über DLS (dynamische Kennzeichnung) können außerdem umfangreiche Textinformationen übertragen werden, z. B. Name des Titels, Interpret usw.

### ❑ Allgemeines zu DAB+

- Der wesentliche Unterschied zwischen DAB und DAB+ besteht im verwendeten Audiocodex.
  - DAB: MPEG2
  - DAB+: MAEG4 (AAC)
- Dieses Gerät kann sowohl DAB- als auch DAB+-Sender empfangen.

## Einstellen von DAB Sendern

- 1 Drücken Sie [TUNER], um die Option "DAB".**
  - Wenn der DAB Empfang zum ersten Mal nach dem Gerätekauf aktiviert wird, findet eine automatische Sendersuche statt.
- 2 Drücken Sie auf [TU +, TU -], um den gewünschten Sender auszuwählen.**
  - Die Sender werden in der Reihenfolge angezeigt, in der sie auch gefunden wurden.



Ebenso wie UKW/MW-Radiosender können auch DAB-Sender in Senderplätzen gespeichert werden.

- "UKW-/MW-Sender manuell speichern" (☞ Seite 15)
- "Gespeicherte Stationen hören" (☞ Seite 15)
- Es können bis zu 40 DAB-Sender gespeichert werden.

## Automatischer Sendersuchlauf

Schließen Sie vorher die Antenne an.

- 1 Drücken Sie während des DAB Empfangs [MENU].**
- 2 Drücken [△ ▽] zur Auswahl von "TUNER SETUP", und drücken Sie anschließend auf [ENTER/MEMO] oder [▷].**
- 3 Drücken [△ ▽] zur Auswahl von "DAB AUTO SCAN", und drücken Sie anschließend auf [ENTER/MEMO] oder [▷].**
- 4 Drücken Sie [ENTER/MEMO].**  
Das Gerät sucht nach empfangbaren DAB-Sendern.

Zur Darstellung von Tasten in dieser Anleitung benutzte Zeichen

Tasten, die am Gerät und auf der Fernbedienung vorhanden sind → TASTE

Nur am Gerät vorhandene Tasten → <TASTE>

Nur auf der Fernbedienung vorhandene Tasten → [TASTE]

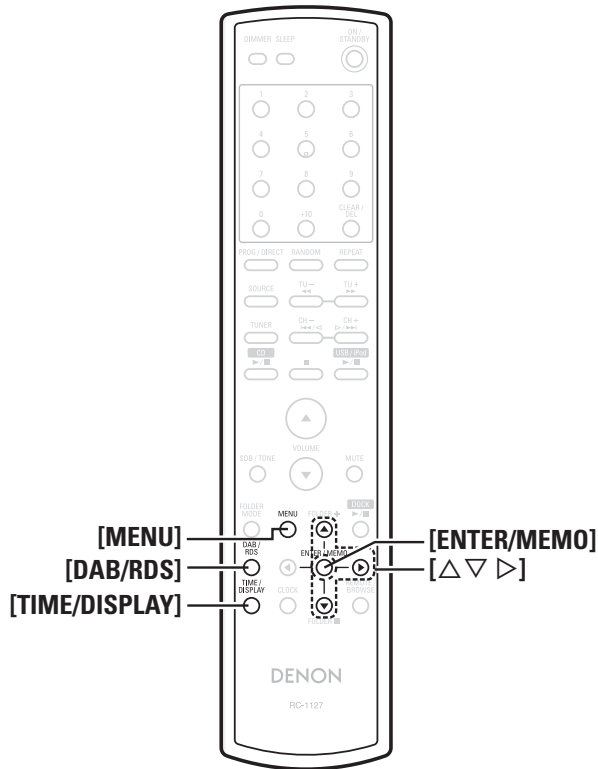

DAB/DAB+ hören (nur für RCD-M38DAB)

### Empfangsinformationen zum aktiven DAB-Sender aufrufen

**1** Um DAB Sender zu empfangen, müssen Sie die im Abschnitt "Einstellen von DAB Sendern" beschriebenen Schritte 1 bis 2 vornehmen.

**2** Drücken Sie [TIME/DISPLAY].

- Mit jedem Tastendruck wechselt das Display wie unten dargestellt.

- ① **Segment mit dynamischer Kennzeichnung :**  
Die übertragenen Textinformationen laufen durch.
- ↓
- ② **Sendername :**  
Der Name des Senders wird angezeigt.
- ↓
- ③ **Art der Sendung :**  
Die Kategorie des eingestellten Senders wird angezeigt.
- ↓
- ④ **Name des Interprets :**  
Der Name des Interprets wird angezeigt.
- ↓
- ⑤ **Frequenz :**  
Die Frequenz wird angezeigt.
- ↓
- ⑥ **Signalqualität :**  
Die Empfindlichkeit des Empfangssignals wird angezeigt (0 bis 100).
  - Wenn die Empfindlichkeit des Empfangssignals bei 80 oder höher liegt, kann die Sendung rauschfrei empfangen werden.
- ↓
- ⑦ **Audioinformationen :**  
Die Betriebsart des gegenwärtig eingestellten Senders und seine Bitrate werden angezeigt.
- ↓
- ⑧ **Datum und Uhrzeit :**  
Das aktuelle Datum und die aktuelle Uhrzeit werden angezeigt.
  - Wenn [MENU] gedrückt wird, wird die eingebaute Uhr auf die angezeigte Zeit gestellt.

### DAB-Einstellungen festlegen

- 1** Drücken Sie während des DAB Empfangs [DAB/RDS].
- 2** Drücken [Δ ∇] zur Auswahl von "item", und drücken Sie anschließend auf [ENTER/MEMO].

[Wählbare Menüelemente]

**Tuning Aid :**

Die Empfangsempfindlichkeit der aktuell eingestellten Frequenz wird angezeigt.

- Der Programmempfang ist ohne Nebengeräusche möglich, wenn sich der Cursor bis auf die rechte Seite der Feldstärken- oder Empfindlichkeitsanzeige bewegt.

**Station Order :**

Die Serviceliste wird mithilfe des automatischen Suchlaufs erstellt.

MULTIPLEX ↔ ALPHANUMERIC  
(In Frequenzreihenfolge) (In alphabetischer Reihenfolge)

**DRC (Dynamic Range Control) :**

Off ↔ 1/2 ↔ 1

**DAB-Version :**

Die Versionsnummer des DAB-Moduls wird angezeigt.

### DAB Initialize

Wenn die Funktion "DAB Initialize" ausgeführt wird, werden alle programmierten Speichereinstellungen für die Sender und DABs auf Null gesetzt.

- 1** Drücken Sie während des DAB Empfangs [MENU].
- 2** Drücken [Δ ∇] zur Auswahl von "TUNER SETUP", und drücken Sie anschließend auf [ENTER/MEMO] oder [▷].
- 3** Drücken [Δ ∇] zur Auswahl von "DAB INITIALIZE", und drücken Sie anschließend auf [ENTER/MEMO] oder [▷].
- 4** Drücken Sie [ENTER/MEMO].
  - Nach Abschluss der der Initialisierung wird der automatische Suchlauf gestartet.

# Weitere Anschlussbuchsen

Dieser Abschnitt erläutert, wie ein Steuerungsdock für den iPod, ein USB-Speicher oder ein iPod angeschlossen wird. Hinweise zu anderen Anschlüssen finden Sie in den unten aufgeführten Abschnitten.

- ❑ **Lautsprecheranschlüsse** (☞ Seite 8)
- ❑ **Anschluss der Aufnahmekomponenten** (☞ Seite 9)
- ❑ **Antenne anschließen** (☞ Seite 9)
- ❑ **Anschluss des Netzkabels** (☞ Seite 10)

Cinchkabel (separat erhältlich)	
Monaurales Ministeckerkabel	
Stereo-Steckerkabel (Weiß)	
Stereo-Steckerkabel (Rot)	
iPod-Kabel	

## Steuerungsdock für den iPod

Um das Gerät mit einem iPod zu verbinden, verwenden Sie ein DENON Steuerungsdock für den iPod (ASD-11R, ASD-3N, ASD-3W, ASD-51N oder ASD-51W, separat erhältlich).

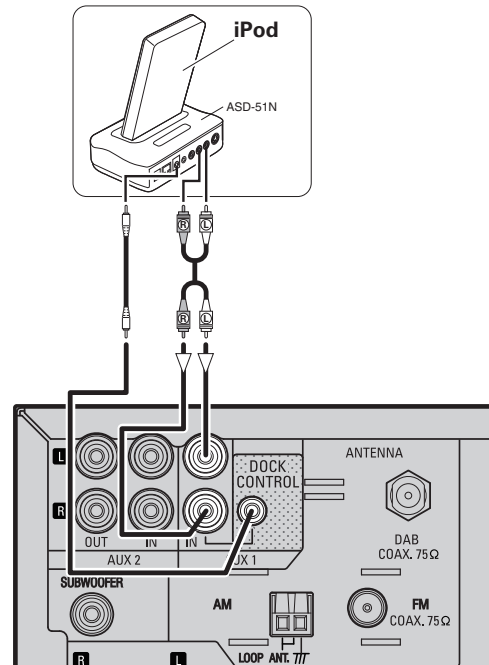

- Wenn Sie ein steuerungsdock für den iPod verwenden, muss das steuerungsdock für den iPod konfiguriert werden. Weitere details finden Sie in der bedienungsanleitung des steuerungsdock für den iPod.
- Um einen iPod zu verwenden siehe "Steuerungsdock für den iPod/iPod®-Wiedergabe" (☞ Seite 22).

## USB-Speicher

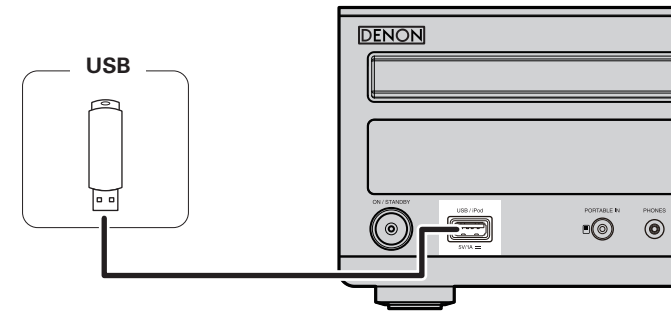

### HINWEIS

- Es kann kein Computer angeschlossen werden, um das Gerät über seinen USB Anschluss zu bedienen.
- Verwenden Sie zum Verbinden eines USB Sticks kein Verlängerungskabel.
- Weitere Details über USB-Speichergeräte finden Sie unter "Abspielbare Formate auf USB-Speichergeräten" (☞ Seite 23).

## iPod

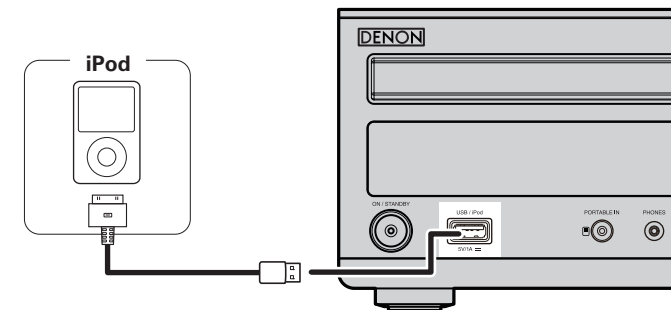

- Ein iPod kann über das USB an das Gerät angeschlossen werden, das mit dem iPod geliefert wurde.
- Mit diesem Gerät kann eine Wiedergabe über iPod (5. Generation oder höher), iPod touch, iPod classic, oder iPod nano erfolgen. Für Einzelheiten besuchen Sie bitte ([www.denon.com](http://www.denon.com)).

# Fortgeschrittene Bedienung

Zur Darstellung von Tasten in dieser Anleitung benutzte Zeichen

- Tasten, die am Gerät und auf der Fernbedienung vorhanden sind → TASTE
- Nur am Gerät vorhandene Tasten → <TASTE>
- Nur auf der Fernbedienung vorhandene Tasten → [TASTE]

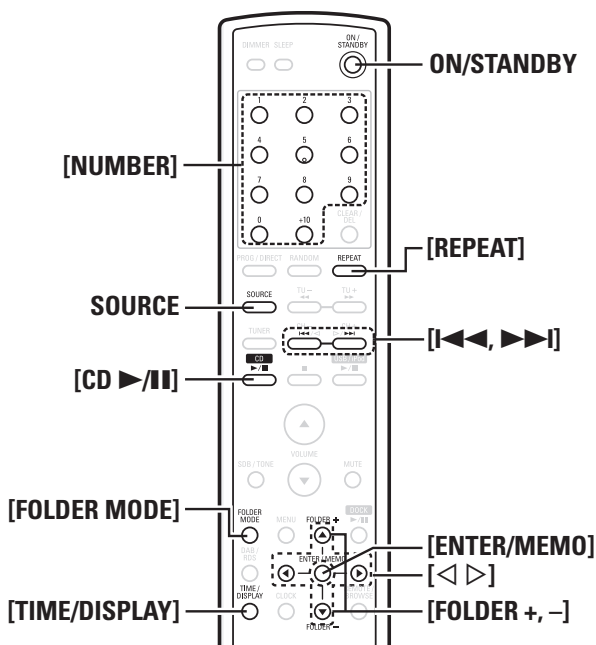
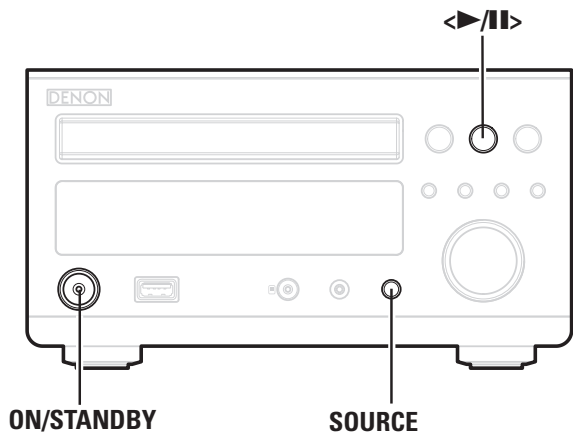

## Vorbereitungen

### Vor der Wiedergabe über das Steuerungsdock für den iPod

- 1** Setzen Sie den iPod in das DENON-Steuerungsdock für den iPod.  
(Weitere Informationen finden Sie in der Bedienungsanleitung des Steuerungsdocs für den iPod.)
- 2** Drücken Sie **ON/STANDBY**.
- 3** Drücken Sie **SOURCE**, um die Option "AUX1/Dock".

### Vor der Wiedergabe über USB oder iPod

- 1** Drücken Sie **ON/STANDBY**.
- 2** Verbinden von USB Stick oder iPod Verbindungskabel.  
Wenn ein USB-Speichergerät oder iPod an den USB-Anschluss des Geräts angeschlossen wird, wechselt die Quelle automatisch zu "USB" und die Dateiwiedergabe beginnt.

- Abschalten des Geräts (in den Standby-Modus)**  
Drücken Sie nochmals **ON/STANDBY**.

#### HINWEIS

Beenden Sie die Wiedergabe, bevor Sie das Gerät ausschalten.

### MP3 oder WMA Wiedergabereihenfolge für MP3- und WMA-Dateien

Wenn mehrere Ordner MP3- oder WMA-Dateien enthalten, wird die Wiedergabereihenfolge der Ordner automatisch festgelegt während das Gerät das Medium liest. Die Dateien in jedem Ordner werden in der Reihenfolge der Aufnahme auf dem Medium wiedergegeben, d.h. die ältesten Dateien zuerst.

- Wiedergabereihenfolge von Ordnern**

#### CD-R/CD-RW

Bei der Wiedergabe von CD-R- oder CD-RW-Dateien werden zuerst alle Dateien der ersten Ebene im Wechsler gespielt, danach die zweite Ebene, dann die dritte Ebene usw. in dieser Reihenfolge.

#### USB Speichergerät

Bei der Wiedergabe von Dateien, die auf einem USB-Stick gespeichert sind, werden zuerst alle Dateien im ersten Ordner der ersten Ebene im Wechsler gespielt, danach die Ordner der zweiten Ebene, dann die dritte Ebene usw. in dieser Reihenfolge. Danach werden die entsprechenden Dateien der ersten Ebene in einem weiteren Wechsler gespielt.



- Die auf einem PC angezeigte Reihenfolge kann von der tatsächlichen Wiedergabereihenfolge abweichen.
- Je nach Schreibsoftware kann die Wiedergabereihenfolge einer CD-R/CD-RW abweichen.

#### HINWEIS

Die Wiedergabereihenfolge kann von der Reihenfolge, in der Ordner oder Dateien aufgenommen wurden, abweichen, wenn ein Ordner oder eine Datei über USB gelöscht oder hinzugefügt wird. Das liegt an den Spezifikationen zur Datenaufnahme und ist keine Fehlfunktion.



# MP3- und WMA-Datei-Wiedergabe

Dieser Abschnitt erläutert, wie MP3- und WMA-Dateien wiedergegeben werden, die auf einer CD-R oder CD-RW aufgezeichnet sind. Weitere Details zur Wiedergabe von Dateien, die auf anderen Medien als CD-R oder CD-RW aufgezeichnet wurden, finden Sie unter den folgenden Abschnitten.

- Wiedergabe eines tragbaren Audio-Players** (👉 Seite 23)
- Wiedergabe eines USB-Speichers** (👉 Seite 23)
- iPod® -Wiedergabe** (👉 Seite 22)

Es gibt viele Musik-Distributions-Websites im Internet, von denen Sie Musikdateien im MP3- oder WMA-Format (Windows Media® Audio) herunterladen können. Die Musik (Dateien), die von solchen Sites heruntergeladen wurde, kann auf CD-R- oder CD-RW-Discs gespeichert und auf diesem Gerät wiedergegeben werden.

“Windows Media” und “Windows” sind eingetragene Marken oder Handelsmarken von Microsoft Corporation of the United States in den Vereinigten Staaten oder anderen Ländern.

## MP3- und WMA-Formate

CD-R- und CD-RW-Discs in den unten beschriebenen Formaten können abgespielt werden.

- Zum Schreiben benutztes Software-Format**  
ISO9660 Level 1  
Wenn ein anderes Format zum Schreiben benutzt wurde, kann die CD möglicherweise nicht korrekt wiedergegeben werden.
- Maximale Anzahl abspielbarer Dateien und Ordner**  
Anzahl der Dateien: 255  
Anzahl der Ordner : 255
- Dateiformat**  
MPEG-1 Audio Layer-3  
WMA (Windows Media Audio)
- Tag-Daten**  
ID3-Tag (Ver. 1.x und 2.x )  
META-Tag  
(Kompatibel mit Titel, Interpret und Albumname)

Abspielbare MP3-/WMA-Datei			
Dateiformat	Abtastfrequenz	Bitrate	Dateierweiterung
MP3	32, 44.1, 48 kHz	32 ~ 320 kbps	.mp3
WMA	32, 44.1, 48 kHz	64 ~ 192 kbps	.wma

- Geben Sie den Dateien die Endung “.MP3” oder “.WMA”. Dateien mit anderen Endungen bzw. ohne Endung können nicht abgespielt werden.
- Nach dem Urheberrecht dürfen Ihre Aufnahmen nur zum persönlichen Gebrauch verwendet werden. Eine andere Nutzung ist nur mit Zustimmung des Eigentümers der Urheberrechte zulässig.

# MP3- und WMA-Datei-Wiedergabe

**1** Eine CD-R- oder CD-RW-Disc, die Musikdateien im MP3- oder WMA-Format enthält in das Disc-Tablett einlegen (👉 Seite 3).

**2** Drücken Sie [FOLDER MODE], und wählen Sie “Ordner-Modus” oder “Disc-Modus”.

Ordner-Modus ←→ Disc-Modus

### Über das Display

Wenn “Ordner-Modus” ausgewählt ist, wird ..... Die Anzeige “FLD” leuchtet. Wenn “Disc-Modus” ausgewählt ist, wird..... Die Anzeige “FLD” schaltet ab.

**Ordner-Modus** Alle Dateien im ausgewählten Ordner werden abgespielt.

**Disc-Modus** Nachdem die ausgewählten Ordner und Dateien abgespielt sind werden alle Dateien in allen Ordnern abgespielt.

**3** Verwenden Sie [FOLDER +, -], um den Ordner auszuwählen, der abgespielt werden soll.

**4** Verwenden Sie [I◀◀, ▶▶I] oder [◀ ▶] um die Datei auszuwählen, die abgespielt werden soll.

**5** Drücken Sie ◀▶/II> oder [CD ▶/II].

**Um während des Abspielens einen anderen Ordner oder eine andere Datei auszuwählen**

Verwenden Sie [FOLDER +, -], um den Ordner auszuwählen und drücken Sie dann auf [ENTER/MEMO].

**Dateien**  
Verwenden Sie [◀▶], um die Datei auszuwählen und drücken Sie dann auf [ENTER/MEMO].

Verwenden Sie auch [I◀◀, ▶▶I], um eine Datei auszuwählen oder [NUMBER] (0 – 9, +10), um die Dateinummer auszuwählen.

- Der Ordner und die Dateinummern werden automatisch eingestellt, wenn die Disc geladen wird.



- Copyright-geschützte Dateien können nicht wiedergegeben werden.
- Abhängig von der Anwendungssoftware, die für das Schreiben benutzt wird, ist es eventuell nicht möglich, die Daten richtig zu schreiben.
- Abhängig von den Bedingungen bei der Aufnahme der Disc ist es eventuell nicht möglich, einige Discs richtig abzuspielen.

**Umschalten des Displays**

Drücken Sie während der Wiedergabe [TIME/DISPLAY].



- Folgende Zeichen können angezeigt werden:

A-Z | a-z | 0-9

! " # \$ % & ; < > ? @ \ [ ] \_ ` { } ~ ^ ' ( ) \* + , - . / = (Leertaste)

**Zum wiederholten Abspielen**

Drücken Sie [REPEAT].

Die Wiedergabe startet im ausgewählten Wiederholungsmodus.  
• Welcher Modus auswählbar ist hängt davon ab, ob “Ordner-Modus” oder “Disc-Modus” ausgewählt ist.

**Wenn “Ordner-Modus” ausgewählt ist:**



**Wenn “Disc-Modus” ausgewählt ist:**

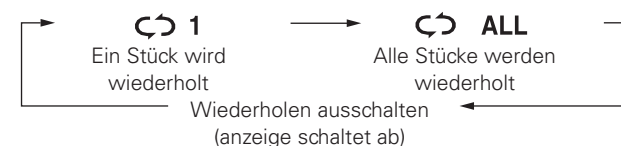

[Wählbare Menüelemente]

**Wenn “Ordner-Modus” ausgewählt ist:**

- ↻ 1 FLD** Nur das ausgewählte Stück wird wiederholt abgespielt.
- ↻ FLD** Alle Dateien im ausgewählten Ordner werden wiederholt abgespielt.
- FLD** Die Wiedergabe im Ordner-Modus fängt wieder an.

**Wenn “Disc-Modus” ausgewählt ist:**

“Wiedergabenwiederholung (Wiedergabenwiederholung)” (👉 Seite 13)

**Zufallswiedergabe einstellen**

“Wiedergabe in Zufallsreihenfolge (Zufallswiedergabe)” (👉 Seite 13)



Die programmierte Wiedergabe ist bei MP3/WMA-Discs nicht möglich.

Zur Darstellung von Tasten in dieser Anleitung benutzte Zeichen

Tasten, die am Gerät und auf der Fernbedienung vorhanden sind → **TASTE**

Nur am Gerät vorhandene Tasten → **<TASTE>**

Nur auf der Fernbedienung vorhandene Tasten → **[TASTE]**

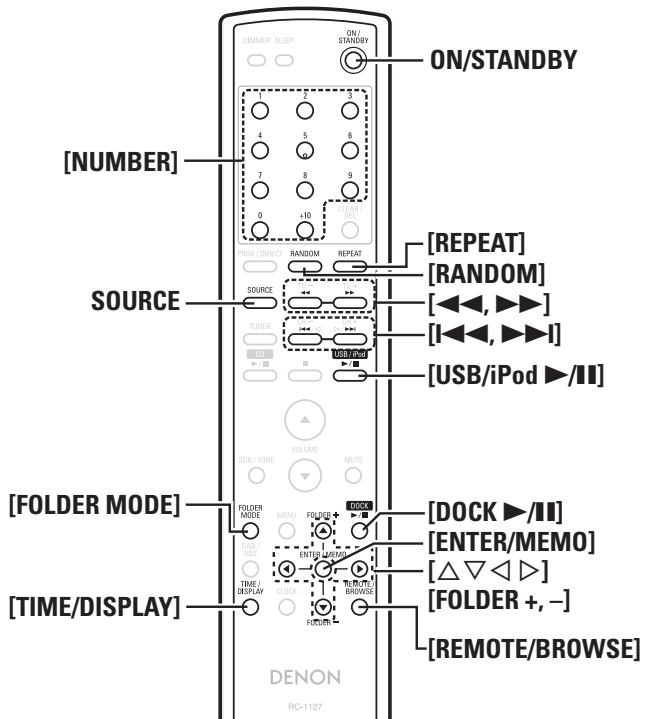
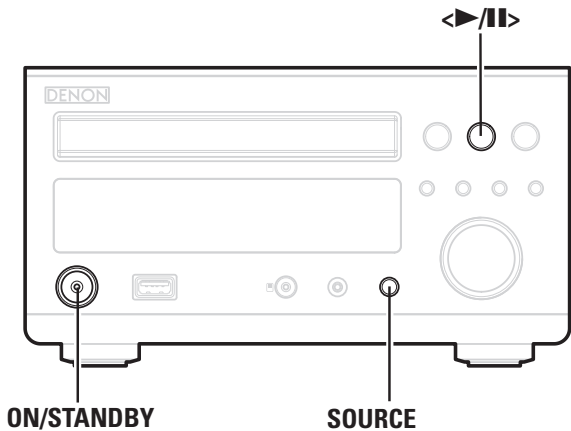

## Steuerungsdock für den iPod/iPod®-Wiedergabe

Mit diesem Gerät können Sie Musik auf einem iPod abspielen. Ebenso können Sie den iPod mit dem Gerät oder der Fernbedienung bedienen.



“Made for iPod” means that an electronic accessory has been designed to connect specifically to iPod and has been certified by the developer to meet Apple performance standards.

“Works with iPhone” means that an electronic accessory has been designed to connect specifically to iPhone and has been certified by the developer to meet Apple performance standards.

Apple is not responsible for the operation of this device or its compliance with safety and regulatory standards.

iPod ist ein Warenzeichen von Apple Inc., eingetragen in den USA und anderen Ländern.

iPhone ist ein Warenzeichen von Apple Inc.

- Der iPod kann nur zum Kopieren oder Wiedergeben von Inhalten, die nicht dem Urheberschutz unterliegen, oder von Inhalten verwendet werden, für die das Kopieren und Wiedergeben für Ihre private Verwendung als eine Einzelperson gesetzlich erlaubt ist. Stellen Sie sicher, dass Sie den Urheberrechtsgesetzen entsprechen.

### HINWEIS

- DENON übernimmt keinerlei Verantwortung für den Verlust irgendwelcher iPod-Daten.
- Abhängig vom Typ des iPods und der Softwarefunktion, arbeiten manche Funktionen nicht.
- Wenn ein iPhone an dieses Gerät angeschlossen ist, positionieren Sie das iPhone mindestens 20 cm entfernt von diesem Gerät. Wenn das iPhone näher an diesem Gerät positioniert wird und ein Telefonanruf beim iPhone eingeht, wird möglicherweise über das Gerät Rauschen ausgegeben.

### 1 Vorbereitung für die Wiedergabe (☞ Seite 20 “Vorbereitungen”).

### 2 Drücken Sie [REMOTE/BROWSE], um den Anzeigemodus zu wählen.

Die Modus ändert sich jedes Mal, wenn die Taste gedrückt wird.

[Auswählbarer Modus]	Browse-Modus	Fernbedienmodus
Informationsanzeige	Geräteanzeige	iPod-Anzeige
Abspielbare Dateien	Audiodatei Videodatei	✓ ✓
Aktive Tasten	Fernbedienung und Gerät iPod®	✓ ✓

### 3 Zur Auswahl drücken Sie [△▽] und bestätigen dann das gewählte Musikstück mit [ENTER/MEMO].

### 4 Steuerungsdock für iPod-Betrieb

Drücken Sie <▶/II> oder [DOCK ▶/II].

Die Wiedergabe startet.

#### iPod-Betrieb

Drücken Sie <▶/II> oder [USB/iPod ▶/II].

Die Wiedergabe startet.

### ☐ Beziehung zwischen Fernbedienungs- und iPod-Tasten

Tasten der Fernbedienung	iPod-Tasten	Bedienung an diesem Gerät
USB/iPod ▶/II	▶/II	Den Titel abspielen / den Titel anhalten.
DOCK ▶/II	▶/II	Den Titel abspielen / den Titel anhalten.
◀◀, ▶▶	◀◀, ▶▶	Wiedergabe des Tracks ab dem Beginn / Wiedergabe des nächsten Tracks.
◀◀, ▶▶ Drücken und gedrückt halten	◀◀, ▶▶ Drücken und gedrückt halten	Schneller Rücklauf / Vorlauf des Tracks.
△, ▽	Wählrad	Auswahl eines Menüelements.
ENTER/MEMO oder ▷	Auswählen	Eingabe der Auswahl oder Wiedergabe des Tracks.
REMOTE/BROWSE	-	Umschalten zwischen dem Browse- Modus und dem Fernbedienmodus.
REPEAT	-	Umschalten der Wiederholfunktion.
RANDOM	-	Umschalten der Mischfunktion.
◀	MENU	Anzeige des Menüs oder Rückkehr zum vorherigen Menü.

### ☐ Umschalten der Anzeige

Drücken Sie während der Wiedergabe [TIME/DISPLAY].

Die Anzeige ändert sich jedes Mal, wenn die Taste gedrückt wird.



### Trennen des iPods

#### 1 Drücken Sie ON/STANDBY, um ins Standby zu schalten.

#### 2 Stecken Sie das iPod Kabel aus dem USB Port aus.

## Wiedergabe eines tragbaren Audio-Players

Sie können Ihren tragbaren Audio-Player an den Portable-Anschluss dieses Geräts anschließen, um Titel auf dem tragbaren Audio-Player wiederzugeben.

### Ein tragbares Abspielgerät anschließen

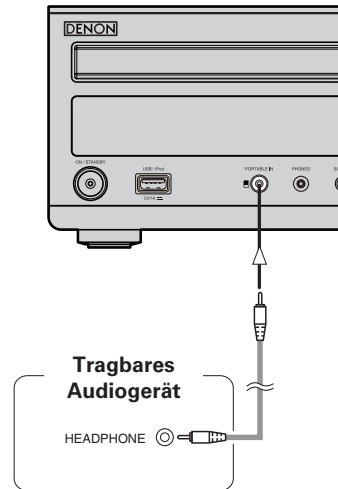

Verbinden Sie dieses Gerät und den tragbaren Audio-Player über ein separat erhältliches Mini-Stereoaudiokabel.

## Wiedergabe eines tragbaren Audio-Players

**1 Drücken Sie SOURCE, um die Option "PORTABLE IN".**

**2 Starten Sie den tragbaren Audioplayer.**

Die Ausgabe erfolgt an den tragbaren Audioplayer.

- Lesen Sie bitte Bedienungsanleitung des tragbaren Audioplayer.

### HINWEIS

Stellen Sie die Lautstärke des tragbaren Geräts auf ein angemessenes Niveau ein, wenn Sie die Kopfhörerbuchse des tragbaren Geräts verwenden.

## Wiedergabe eines USB-Speichers

### Abspielbare Formate auf USB-Speichergeräten

Die unten angegebenen Formate können abgespielt werden.

#### USB-kompatible Dateisysteme

"FAT16" oder "FAT32"

- Wenn das USB-Gerät mehrere Partitionen hat, kann nur der erste Laufwerksbuchstabe ausgewählt werden.

#### Maximale Anzahl abspielbarer Dateien und Ordner

Höchstzahl der Dateien in einem Ordner: 255

Höchstzahl der Ordner: 255

#### Dateiformat

MPEG-1 Audio Layer-3

WMA (Windows Media Audio)

#### Tag-Daten

ID3-Tag (Ver.1.x und 2.x)

META-Tag

(Kompatibel mit Titel, Interpret und Albumname)

Abspielbare MP3-/WMA-Datei			
Dateiformat	Abtastfrequenz	Bitrate	Dateierweiterung
MP3	32, 44.1, 48 kHz	32 ~ 320 kbps	.mp3
WMA	32, 44.1, 48 kHz	64 ~ 192 kbps	.wma



Es können auf diesem Gerät nur Musikdateien ohne Kopierschutz wiedergegeben werden.

- Inhalte, die von Pay-Sites heruntergeladen werden, haben den Copyright-Schutz. Auch Dateien im WMA-Format, die von einer CD etc. auf einen Computer kopiert wurden, können abhängig von den Computereinstellungen eventuell urheberrechtlich geschützt sein.

## Wiedergabe eines USB-Speichers

**1 Vorbereitung für die Wiedergabe** (☞ Seite 20 "Vor der Wiedergabe über USB oder iPod").

**2 Drücken Sie [FOLDER MODE], und wählen Sie "Ordner-Modus" oder "Speicher-Modus".**

#### [Über das Display]

Wenn "Ordner-Modus" ausgewählt ist, wird

..... Die Anzeige "FLD" leuchtet.

Wenn "Speicher-Modus" ausgewählt ist, wird

..... Die Anzeige "FLD" schaltet ab.

#### Ordner-Modus :

Alle Dateien im ausgewählten Ordner werden abgespielt.

#### Speicher-Modus :

Nachdem die ausgewählten Ordner und Dateien abgespielt sind werden alle Dateien in allen Ordnern abgespielt.

**3 Verwenden Sie [FOLDER +, -], um den Ordner auszuwählen, der abgespielt werden soll.**

**4 Verwenden Sie [◀◀, ▶▶] oder [◀ ▶] um die Datei auszuwählen, die abgespielt werden soll.**

**5 Drücken Sie ▶/|| oder [USB/iPod ▶/||].**



- Wenn [USB/iPod ▶/||] während einer anderen Funktion als USB gedrückt wird, schaltet die Funktion zu "USB" um und die auf dem USB-Speicher gespeicherten Dateien werden wiedergegeben. (☞ Seite 26 "Automatische Funktionsauswahl")

- Informationen zur Wiedergabereihenfolge der auf einem USB-Speicher gespeicherten Dateien finden Sie unter "MP3 oder WMA Wiedergabereihenfolge für MP3- und WMA-Dateien" (☞ Seite 20).

#### Um während des Abspielens einen anderen Ordner oder eine andere Datei auszuwählen

Verwenden Sie [FOLDER +, -], um den Ordner auszuwählen und drücken Sie dann auf [ENTER/MEMO].

#### Dateien

Verwenden Sie [◀ ▶], um die Datei auszuwählen und drücken Sie dann auf [ENTER/MEMO].

Verwenden Sie auch [◀◀, ▶▶], um eine Datei auszuwählen oder [NUMBER] (0 - 9, +10) um die Dateinummer auszuwählen.

- Der Ordner und die Dateinummern werden automatisch eingestellt, wenn das USB-Speichergerät geladen wird.

Zur Darstellung von Tasten in dieser Anleitung benutzte Zeichen

Tasten, die am Gerät und auf der Fernbedienung vorhanden sind → TASTE

Nur am Gerät vorhandene Tasten → <TASTE>

Nur auf der Fernbedienung vorhandene Tasten → [TASTE]

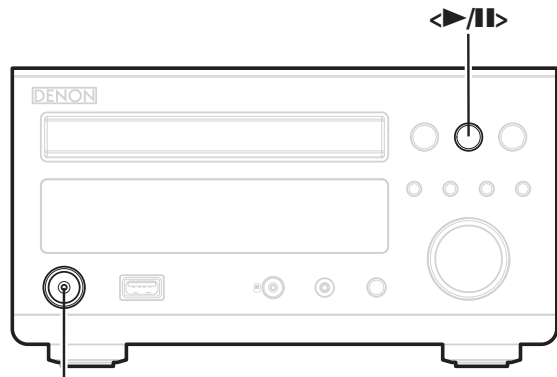

ON/STANDBY

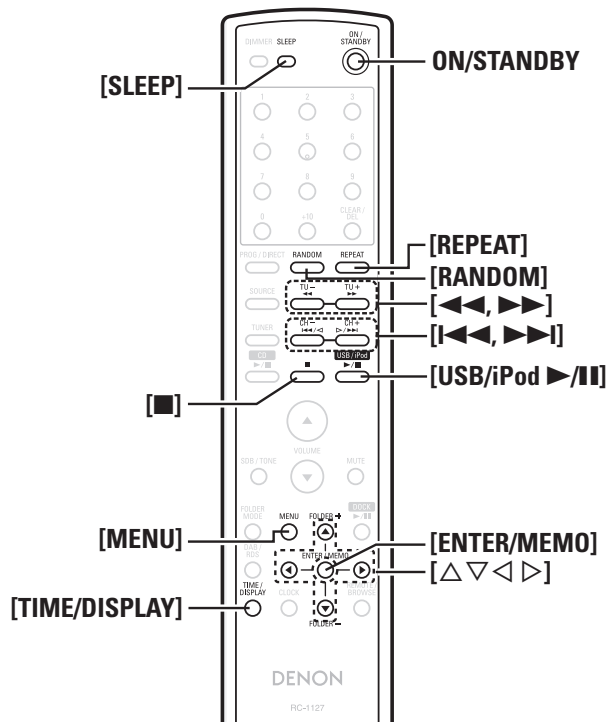

### Wiedergabe eines USB-Speichers

- Wiedergabe anhalten**  
Drücken Sie [■].
- Wiedergabe vorübergehend anhalten**  
Drücken Sie <▶/II> oder [USB/iPod ▶/II].  
Das II wird angezeigt.  
• Zur Fortsetzung der Wiedergabe drücken Sie <▶/II> oder [USB/iPod ▶/II].
- Schnell vorwärts und schnell rückwärts (suchen)**  
Während der Wiedergabe, halten Sie [<<<, >>>].
- Wiedergabewiederholung**  
Drücken Sie [REPEAT].
- Wiedergabe in Zufallsreihenfolge**  
Drücken Sie im Stopp-Betrieb auf [RANDOM].
- Umschalten des Displays**  
Drücken Sie während der Wiedergabe [TIME/DISPLAY].



• Folgende Zeichen können angezeigt werden:

A-Z | a-z | 0-9

! " # \$ % & ; : < > ? @ \ [ ] \_ ` { } ~ ^ ' ( ) \* + , - . / = (Leertaste)

### HINWEIS

- DENON übernimmt keinerlei Verantwortung für den Verlust von Daten auf einem USB-Speicher, wenn der USB-Speicher an dieses Gerät angeschlossen wird.
- USB-Speichereinheiten arbeiten nicht über einen USB-Hub.
- DENON übernimmt keine Garantie dafür, dass alle USB-Speichergeräte funktionieren bzw. mit Strom versorgt werden. Wenn eine Festplatte mit USB-Anschluss oder ein Typ verwendet wird, die/der von einem Netzadapter versorgt wird, empfehlen wir die Verwendung des Netzadapters.

## Einstellen des Timers

Dieses Gerät kann zur Wiedergabe die Timer-Wiedergabe (reguläre Einschlafzeit oder einmalige Einschlafzeit) und den Einschlaf-Timer verwenden.

### Timer-Prioritäten

- Wenn sich mehrere eingestellte Zeiten überschneiden sind die Prioritäten folgende:
1. Einschlaf-Timer (Sleep timer)
  2. Einmalige Einschlafzeit (Once timer)
  3. Reguläre Einschlafzeit (Everyday timer)



Wenn die aktuelle Uhrzeit nicht eingestellt ist, rufen Sie die Einstellfunktion für die Uhrzeit auf.

## Einstellen des Timers

### • Reguläre Einschlafzeit ("EVERY DAY")

Die Wiedergabe beginnt und endet (das Gerät schaltet sich aus) täglich zu den eingestellten Zeiten.

### • Einmalige Einschlafzeit ("ONCE")

Die Wiedergabe beginnt und endet (das Gerät schaltet sich aus) nur einmal zu den eingestellten Zeiten.

- 1** Drücken Sie [MENU].
- 2** Wählen Sie mit [Δ ▽] "TIMER SETUP" aus, und drücken Sie anschließend auf [ENTER/MEMO] oder [▷].
- 3** Wählen Sie mit [Δ ▽], den Einschlaf-timer aus, und drücken Sie anschließend auf [ENTER/MEMO] oder auf [▷].
- 4** Wählen Sie mit [Δ ▽] die Quelle aus, und drücken Sie dann [ENTER/MEMO] oder [▷].



ONCE ↔ EVERYDAY

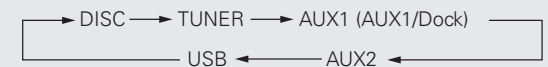

- "AUX1/Dock" wird nur bei angeschlossenem Steuerdock für den iPod angezeigt.

**5** Nur, wenn "TUNER" ausgewählt ist

Wählen Sie mit [△▽] die Speichernummer aus, und drücken Sie dann [ENTER/MEMO] oder [▷].

- Wenn für die gewählte Sendernummer kein Name gespeichert ist, erscheint im Display nach der Stationsnummer der Programmservice oder die Frequenz.

**6** Wählen Sie mit [△▽] die "Stunden" für die Timer-Startzeit aus, und drücken Sie dann [ENTER/MEMO] oder [▷].



**7** Wählen Sie mit [△▽] die "Minuten" für die Timer-Startzeit aus, und drücken Sie dann [ENTER/MEMO] oder [▷].



**8** Wählen Sie mit [△▽] die "Stunden" für die Timer-Stoppzeit aus, und drücken Sie dann [ENTER/MEMO] oder [▷].

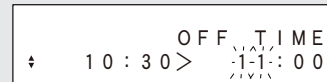

**9** Wählen Sie mit [△▽] die "Minuten" für die Timer-Stoppzeit aus, und drücken Sie dann [ENTER/MEMO] oder [▷].

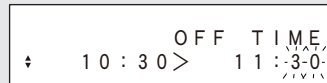

**10** Wählen Sie mit [◀ ▶], den Einschlaf-timer "ON" oder "OFF" aus, und drücken Sie anschließend auf [ENTER/MEMO].

- Die Anzeige  leuchtet auf und die Timereinstellung wird übernommen.
- Die Timereinstellungen werden 3 Sekunden lang angezeigt.



**11** Drücken Sie ON/STANDBY, um zum Standby-Betrieb umzuschalten.  
Der Timer-Standby-Modus wird eingestellt und die Power-Anzeige leuchtet orange.

**Einschlaf-timer ein- bzw. ausschalten**

- ① Drücken Sie [MENU].
- ② Wählen Sie mit [△▽] "TIMER ON/OFF" aus, und drücken Sie anschließend auf [ENTER/MEMO].
- ③ Wählen Sie mit [△▽], "ONCE" bzw. "EVERYDAY" aus.
- ④ Wählen Sie mit [◀▶], den Einschlaf-timer "ON" oder "OFF" aus, und drücken Sie anschließend auf [ENTER/MEMO]. Timereinstellungen werden anschließend angezeigt.

- In der Einstellung "OFF" ist der Einschlaf-timer ausgeschaltet, die Timereinstellungen bleiben jedoch unverändert.

**Timer-Einstellungen überprüfen**

- ① Drücken Sie [MENU].
- ② Wählen Sie mit [△▽] "TIMER ON/OFF" aus, und drücken Sie anschließend auf [ENTER/MEMO].
- ③ Wenn für die Timereinstellung "ON" angezeigt wird, drücken Sie die [ENTER/MEMO]. Die Timereinstellungen werden 3 Sekunden lang angezeigt.

**Timer-Einstellungen ändern**

Führen Sie die Schritte unter "Einstellen des Timers" (☞ Seite 24).

**Ändern der Einstellung während der Timer gestellt wird**

Drücken Sie [◀].  
Die Einstellfunktion kehrt wieder zum vorherigen Schritt zurück. Rufen Sie die Einstellung auf, die Sie ändern möchten, und nehmen Sie dann die gewünschte Einstellung vor.

**Beim Einstellen eines Timers mit dem DENON Steuerungsdock für den iPod (ASD-11R, ASD-3N, ASD-3W, ASD-51N oder ASD-51W)**

Schalten Sie die Wiedergabe des gewünschten Titels auf Pause, und lassen Sie den DENON Steuerungsdock für den iPod eingeschaltet.

**Einstellen des Einschlaf-Timers**

Diese Funktion verwenden Sie zur automatischen Umschaltung des Geräts nach einer bestimmten Zeitdauer (Minuten) in den Standby-Modus.  
Der Sleep-timer kann in 10-Minuten-Schritten auf bis zu 90 Minuten gestellt werden.

Drücken Sie während der Wiedergabe auf [SLEEP], und wählen Sie die Uhrzeit.

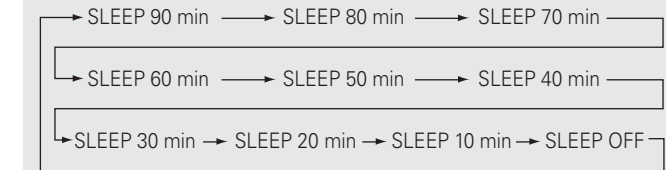

- Nach etwa 5 Sekunden wird die Einstellung übernommen und das Display kehrt zum Ausgangszustand zurück.

**Einschlaf-timer deaktivieren**

Drücken Sie entweder auf [SLEEP], um "SLEEP OFF" auszuwählen, oder drücken Sie auf ON/STANDBY.

**Prüfen der verbleibenden Zeit bis zur Aktivierung des Einschlaf-timers**

Drücken Sie [SLEEP].

Zur Darstellung von Tasten in dieser Anleitung benutzte Zeichen

Tasten, die am Gerät und auf der Fernbedienung vorhanden sind → TASTE

Nur am Gerät vorhandene Tasten → <TASTE>

Nur auf der Fernbedienung vorhandene Tasten → [TASTE]

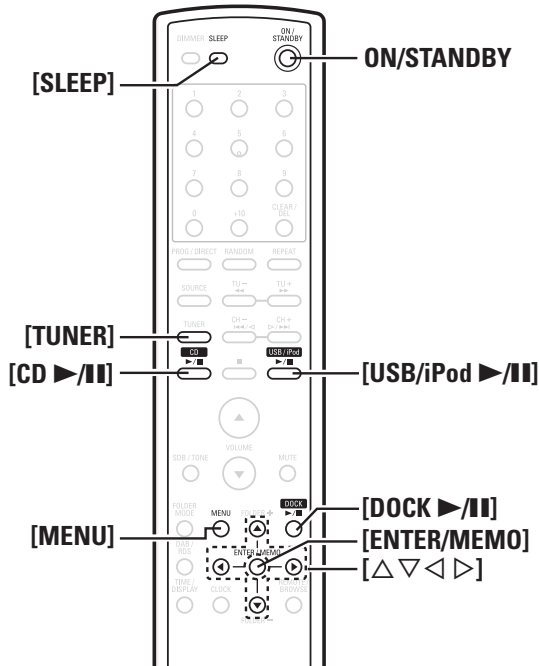
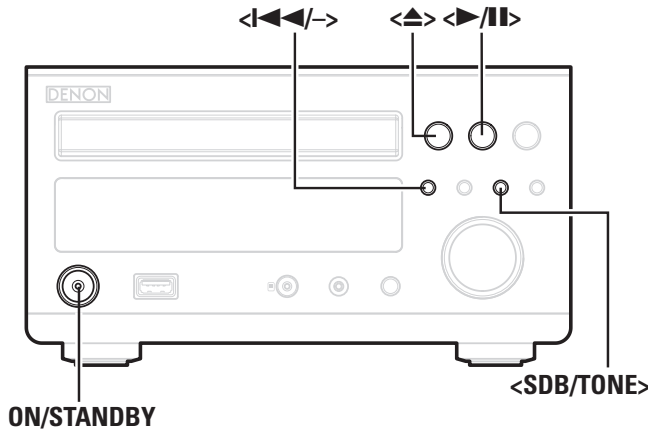

## Andere Funktionen

### Optimierungsfilter verwenden

Ein Optimierungsfilter, der die Eigenschaften der Lautsprecher (SC-M37, separat erhältlich) beeinflusst, kann verwendet werden.

- 1 Drücken Sie [MENU].
- 2 Wählen Sie mit [Δ ∇] "SPK OPTIMISE" aus, und drücken Sie anschließend auf [ENTER/MEMO] oder [▷].
- 3 Wählen Sie mit [Δ ∇] "ON" aus, und drücken Sie anschließend auf [ENTER/MEMO] oder [▷]. Die Einstellung wird übernommen.

- ON** Der Frequenzgang ist auf die Lautsprecher optimiert (SC-M37, separat erhältlich).
- OFF** Der Frequenzgang ist flach.

### Autom. Einschalten

Im Standby-Betrieb schaltet sich das Gerät ein, wenn irgendeine der unten aufgeführten Tasten außer **ON/STANDBY** bedient wird und die gewünschte Funktion wird ausgelöst.

- <◀▶> ..... Die CD-Lade öffnet sich.
- <▶||> für verschiedene Funktionen ..... Die Quelle wird wiedergegeben.
- [TUNER] ..... Das Radioprogramm wird wiedergegeben.

#### HINWEIS

Das automatische Einschalten funktioniert nicht mit steuerungsdock für den iPod.

### Automatische Funktionsauswahl

Wenn eine der unten aufgeführten Tasten bedient wird, ändert sich die Betriebsart und die Wiedergabe der ausgewählten Quelle startet.

- [CD >||] ..... Die Quelle wird zu "DISC" umgeschaltet in die Wiedergabe der Disc beginnt.
- [USB/iPod >||] ..... Die Betriebsart wechselt auf "USB" und die USB wird abgespielt.
- [DOCK >||] ..... Die Betriebsart wechselt auf "AUX1/Dock" und die AUX1/Dock wird abgespielt.
- [TUNER] ..... Die Betriebsart wechselt auf "TUNER" und der zuletzt eingestellte Sender wird wieder aufgerufen.

### Automatisches Standby

Wenn Automatisches Standby auf ON gesetzt ist, wechselt dieses Gerät automatisch nach 30 Minuten, in denen im Stopp-Modus keine Bedienung durchgeführt wurde, in den Standby-Modus.

- 1 Drücken Sie [MENU].
- 2 Wählen Sie mit [Δ ∇] "AUTO STANDBY" aus, und drücken Sie anschließend auf [ENTER/MEMO] oder [▷].
- 3 Wählen Sie mit [Δ ∇] "ON" aus, und drücken Sie anschließend auf [ENTER/MEMO] oder [▷]. Die Einstellung wird übernommen.

#### HINWEIS

In den folgenden Situationen funktioniert die Funktion Automatisches Standby nicht.

- Wenn ein iPod oder USB-Speicher an den USB-Anschluss des Geräts angeschlossen ist.
- Wenn die Quelle auf "TUNER", "AUX1" oder "AUX2" eingestellt ist.
- Wenn die Quelle auf "AUX1/Dock" eingestellt und ein iPod an das Steuerungsdock für den iPod angeschlossen ist. (nur ASD-11R)
- Wenn die Quelle auf "PORTABLE IN" eingestellt und ein Gerät an den Portable-Anschluss angeschlossen ist.

### Speicherung der letzten Funktion

Damit werden die Einstellungen, wie sie direkt vor dem Umschalten in den Standby-Modus waren, gespeichert. Beim erneuten Einschalten des Geräts werden diese Einstellungen wieder so hergestellt, wie sie direkt vor dem Umschalten in den Standby-Modus waren.

### Rückstellung des Mikroprozessors

Führen Sie dieses Verfahren durch, wenn das Display nicht normal anzeigt oder Bedienungen nicht durchgeführt werden können. Bei der Rückstellung des Mikroprozessors werden alle Einstellungen auf die Standardwerte gesetzt.

- 1 Ziehen Sie den Netzstecker.
- 2 Stecken Sie den Netzstecker wieder ein, während Sie <◀◀||/> und <SDB/TONE> gleichzeitig gedrückt halten.
  - "INITIALIZE" wird angezeigt.



Wenn in Schritt 2 "INITIALIZE" nicht blinkt, fangen Sie wieder bei Schritt 1 an.

# Erklärung der Fachausdrücke

## A

### AAC (Advanced Audio Coding)

Dabei handelt es sich um ein international standardisiertes Komprimierungsprinzip für Audiodaten. Der Komprimierungsfaktor liegt dabei um das 1,4-fache höher als beim "MP3"-Komprimierungsformat, das in "MPEG-1" übernommen wurde.

### Abtastfrequenz

Bei der Abtastung wird eine Tonamplitude (analoges Signal) in regelmäßigen Abständen eingelesen. Die Amplitudenhöhe wird bei jedem Einlesen in einen digitalen Wert umgewandelt. (Dadurch entsteht ein digitales Signal.)

Die Anzahl der Einlesungen pro Sekunde stellen die "Abtastfrequenz" dar. Je höher der Wert, desto originalgetreuer klingt der reproduzierte Ton.

## B

### Bitrate

Dies bezeichnet die Lesemenge pro 1 Sekunde der auf der Disc aufgenommenen Video-/ Audiodaten.

## D

### Dynamischer Bereich

Die Differenz zwischen dem maximalen unverzerrten Klangpegel und dem minimalen Klangpegel, der über dem vom Gerät ausgesendeten Geräusch wahrnehmbar ist.

## F

### Finalisieren

Bedeutet die Verarbeitung, die eine Wiedergabe von mit einem Rekorder bespielten CD-Discs auf anderen Abspielgeräten ermöglicht.

## L

### Lautsprecherimpedanz

In  $\Omega$  (Ohm) angegebener Wechselstromwiderstandswert. Je kleiner dieser Wert ist, desto größer ist die Stromstärke.

## M

### MP3 (MPEG Audio Layer-3)

Dies ist ein international standardisiertes Komprimierungsverfahren für Audiodaten, bei dem der Videokomprimierungsstandard "MPEG-1" verwendet wird. Die Datenmenge wird dabei auf etwa ein Elftel der ursprünglichen Größe geschrumpft. Die Tonqualität bleibt dabei vergleichbar mit einer Musik-CD.

### MPEG (Moving Picture Experts Group), MPEG-2, MPEG-4

Diese Bezeichnungen stehen für digitale Komprimierungsstandards zur Kodierung von Video- und Audiodaten. Als Videostandards sind "MPEG-1 Video", "MPEG-2 Video", "MPEG-4 Visual", "MPEG-4 AVC" und als Audiostandards die Formate "MPEG-1 Audio", "MPEG-2 Audio", "MPEG-4 AAC" bekannt.

## S

### Schutzschaltung

Diese Funktion verhindert Schäden an den Bauteilen innerhalb des Netzteils bei Auftreten einer Störgröße wie z. B. einer Überlastung oder Überspannung.

Bei diesem Gerät blinkt die Netzanzeige und das Gerät wechselt im Störfall in den Standby-Modus.

## W

### WMA (Windows Media Audio)

Dies ist ein Audio-Komprimierungsverfahren, das von Microsoft Corporation entwickelt wurde. WMA Daten lassen sich mit Hilfe von Windows Media® Player Ver.7, 7.1, Windows Media® Player für Windows® XP sowie mit der Windows Media® Player 9 Serie kodieren.

Zur Kodierung von WMA-Dateien dürfen nur Anwendungen genutzt werden, die von Microsoft Corporation genehmigt sind. Bei Verwendung einer nicht genehmigten Anwendung besteht die Gefahr, dass die Datei unbrauchbar ist.

# Fehlersuche

Sollte ein Problem auftreten, überprüfen Sie zuerst Folgendes:

## 1. Sind alle Verbindungen korrekt?

## 2. Wird das Gerät entsprechend der Beschreibungen im Bedienungshandbuch bedient?

## 3. Funktionieren die anderen Systemkomponenten einwandfrei?

Wenn diese Einheit nicht richtig funktioniert, prüfen Sie die in der Tabelle unten aufgeführten Einzelheiten. Sollte das Problem bestehen bleiben, liegt eventuell eine Fehlfunktion vor.

Trennen Sie in diesem Fall sofort die Stromversorgung und wenden Sie sich an das Geschäft, in dem Sie das Gerät kauften.

## [Allgemein]

Symptom	Ursache	Gegenmaßnahme	Seite
Das Gerät funktioniert nicht korrekt.	• Externes Rauschen oder Interferenzen verursachen die Fehlfunktion	• Setzen Sie den Mikroprozessor zurück.	26
Das Display leuchtet nicht und es wird kein Ton erzeugt, wenn der Hauptschalter eingeschaltet wird.	• Das Netzkabel ist nicht sicher eingesteckt.	• Überprüfen Sie die Anschlüsse auf der Geräterückseite und die Verbindung des Netzsteckers mit der Steckdose.	10
Das Display leuchtet, aber es wird kein Sound erzeugt.	• Das Wiedergabegerät und die eingestellte Eingangsquelle stimmen nicht überein. • Lautstärkeeinstellung steht auf Minimum. • Die Tonausblendung (MUTE) ist eingeschaltet.	• Entsprechende Eingangsquelle auswählen.  • Lautstärkeeinstellung auf geeigneten Pegel hochdrehen. • Tonausblendung (MUTE) abschalten.	11  12
Das Display ist ausgeschaltet.	• Die Dimmer-Einstellung steht auf "OFF".	• Stellen Sie die Einstellung auf einen anderen Wert als "OFF".	12
Die Stromversorgung schaltet plötzlich ab und die Anzeigelampe blinkt rot (Blinkt in 0,5-Sekunden-Intervallen)	• Aktivierte Schutzschaltung durch den Anstieg der internen Temperaturen.  • Litzendrähte der Lautsprecherkabel berühren sich gegenseitig oder ein Litzendraht ragt aus der Klemme und berührt das hintere Anschlussfeld des Geräts wodurch die Schutzschaltung aktiviert wird.	• Schalten Sie das Gerät ab und warten Sie, bis es vollständig abgekühlt und schalten Sie es dann wieder ein. • Platzieren Sie das Gerät an einen gut belüfteten Ort. • Ziehen Sie zuerst den Netzstecker, verdrillen Sie dann fest die Litzendrähte der Lautsprecherkabel oder terminieren Sie sie und klemmen Sie das Kabel wieder an.	8  III 8
Die Stromversorgung schaltet plötzlich ab und die Anzeigelampe blinkt rot (Blinkt in 0,25-Sekunden-Intervallen)	• Defektes Gerät.	• Schalten Sie das Gerät ab und wenden Sie sich an ein DENON-Kundendienst-Center.	-

**[Fernbedienung]**

Symptom	Ursache	Gegenmaßnahme	Seite
Das Gerät arbeitet bei der Bedienung mit der Fernbedienung nicht richtig.	• Batterien sind verbraucht.	• Durch neue Batterien ersetzen.	4
	• Die Bedienung erfolgt von außerhalb des spezifizierten Bereiches (Abstandes).	• Innerhalb des spezifizierten Bereiches bedienen.	4
	• Hindernis zwischen dem Hauptgerät und der Fernbedienung.	• Das Hindernis beseitigen.	–
	• Die Batterien sind nicht in der richtigen Richtung wie es mit den Polaritätsmarkierungen im Batteriefach gekennzeichnet ist, eingelegt.	• Legen Sie die Batterien in der richtigen Richtung so ein, wie es im Batteriefach mit den Polaritätsmarkierungen gekennzeichnet ist.	4
	• Der Fernbedienungssensor ist einer starken Lichtquelle ausgesetzt (direkte Sonnenbestrahlung, Leuchtstoffröhre etc.).	• Bewegen Sie das Gerät an einen Ort, an dem es keiner direkten Beleuchtung ausgesetzt ist.	4

**[CD]**

Symptom	Ursache	Gegenmaßnahme	Seite
Auf der Anzeige wird "00 Tr 00 : 00" angezeigt, obwohl eine CD eingelegt wurde.	• Die CD wurde nicht richtig eingelegt.	• Legen Sie die CD erneut ein.	3
Die CD wird nicht wiedergegeben, wenn die Taste <b>CD</b> ►/   gedrückt wird.	• Die CD ist schmutzig oder zerkratzt.	• Wischen Sie den Schmutz ab oder ersetzen Sie die CD.	3
Ein bestimmter Teil der CD wird nicht wiedergegeben.	• Die CD ist schmutzig oder zerkratzt.	• Wischen Sie den Schmutz ab oder ersetzen Sie die CD.	3
Eine CD-R oder CD-RW kann nicht wiedergegeben werden.	• Die CD wurde nicht abgeschlossen. • Die Aufnahmebedingungen oder die CD-Qualität selbst sind schlecht.	• Schließen Sie die CD ab und versuchen Sie es erneut. • Verwenden Sie eine ordnungsgemäß aufgenommene CD.	3 –
MP3- und WMA-Dateien können nicht wiedergegeben werden.	• Die Dateiformate, Erweiterungen oder Einstellungen bei der Erstellung der Disc sind nicht mit diesem Gerät kompatibel.	• Erstellen Sie Discs mit Dateiformaten, Erweiterungen und Einstellungen, die mit diesem Gerät kompatibel sind.	21

**[Tuner]**

Symptom	Ursache	Gegenmaßnahme	Seite
Beim Empfang von UKW-Programmen ist ständig eine Störung zu hören.	• Antennenkabel ist nicht richtig angeschlossen.	• Das Antennenkabel richtig anschließen. • Eine Außenantenne anschließen.	9 –
Beim Empfang von MW-Programmen ist Rauschen oder ständig eine Störung zu hören.	• Die Störungsursache kann ein TV-Gerät oder eine Interferenz von einer Radiostation sein.	• Schalten Sie das TV-Gerät ab. • Ändern Sie die Position und Ausrichtung der MW-Rahmenantenne.	– 9

**[Steuerungsdock für den iPod]**

Symptom	Ursache	Gegenmaßnahme	Seite
Der iPod kann nicht wiedergegeben werden.	• Das Wiedergabegerät und die eingestellte Eingangsquelle stimmen nicht überein.	• Wählen Sie eine geeignete Eingangsquelle.	20
	• Das Kabel ist nicht richtig angeschlossen. • Der Netzadapter des Steuerungsblocks für den iPod ist nicht an der Netzsteckdose angeschlossen.	• Erneut anschließen. • Den Netzadapter des Steuerungsblocks für den iPod an der Netzsteckdose anschließen.	19 –

**[USB]**

Symptom	Ursache	Gegenmaßnahme	Seite
Wenn eine USB-Speichereinheit angeschlossen ist, wird im "USB" nicht angezeigt.	• Das Gerät kann keine USB-Speichereinheit erkennen. • Es ist eine USB-Speichereinheit angeschlossen, die mit den Standards Mass Storage Class oder MTP nicht übereinstimmt. • Es ist eine USB-Speichereinheit angeschlossen, die das Gerät nicht erkennen kann.	• Die Verbindung prüfen. • Eine USB-Speichereinheit anschließen, die mit den Standards Mass Storage Class oder MTP übereinstimmt. • Dies ist keine Fehlfunktion. DENON garantiert nicht, dass alle USB-Speichereinheiten arbeiten oder mit Strom versorgt werden. • Schließen Sie die USB-Speichereinheit direkt am USB-Anschluss an.	19 – –
	• Die USB-Speichereinheit ist über einen USB-Hub angeschlossen.		–
Der iPod kann nicht wiedergegeben werden.	• Es ist eine andere Eingangsquelle als "USB" gewählt. • Das Kabel ist nicht richtig angeschlossen.	• Schalten Sie SOURCE auf "USB" um. • Erneut anschließen.	20 19
	Dateien auf einer USB-Speichereinheit können nicht angezeigt werden.	• Die USB-Speichereinheit hat ein anderes Format als FAT16 oder FAT32. • Die USB-Speichereinheit ist in mehrere Partitionen eingeteilt. • Die Dateien sind in einem inkompatiblen Format gespeichert. • Es wird die Wiedergabe einer Datei mit Copyright-Schutz versucht.	• Das Format auf FAT16 oder FAT32 einrichten. Einzelheiten finden Sie in der Bedienungsanleitung der USB-Speichereinheit. • Wenn diese in mehrere Partitionen aufgeteilt ist, können nur die in der obersten Partition gespeicherten Dateien wiedergegeben werden. • Die Dateien in einem kompatiblen Format aufzeichnen. • Dateien mit Copyright-Schutz können auf diesem Gerät nicht wiedergegeben werden.



# Technische Daten

## Audio-Bereich

- **Leistungsverstärker**  
Nennausgangsleistung: 30 W + 30 W (6 Ω/Ohm, 1 kHz T.H.D 10 %)

## Tuner-Bereich

- **Empfangsfrequenzbereich:** FM: 87,50 MHz – 108,00 MHz AM: 522 kHz – 1611 kHz  
DAB: BAND3 170 MHz – 240 MHz
- **Empfangsempfindlichkeit:** FM: 1,5 µV/75 Ω/Ohm AM: 20 µV  
DAB: -93 dBm
- **UKW-Stereotrennung:** 35 dB (1 kHz)

## CD-Bereich

- **Wiedergabefrequenzgang:** 2 Hz – 20 kHz
- **Gleichlaufschwankung:** Unterhalb der Messgrenze (± 0,001%)
- **Abtastfrequenz:** 44,1 kHz

## Uhr/Timer-Bereich

- **Uhrsynchrisation:** Quarzuhr (1 – 2 Minuten pro Monat)
- **Timer:** Täglicher/Einmal-Timer Jeweils ein System  
Sleeptimer: 90 Minuten maximal

## Allgemein

- **Stromversorgung:** 230 V Wechselstrom, 50 Hz  
80 W
- **Leistungsaufnahme:** Etwa 0,3 W (Bereitschaft)
- **Max. äußere Abmessungen:** 210 (B) x 115 (H) x 308,5 (T) mm
- **Gewicht:** 4,3 kg

## Fernbedienung (RC-1127)

- **Stromversorgung:** R03/AAA-Typ (zwei Batterien)
- **Max. äußere Abmessungen:** 49 (B) x 220 (H) x 24 (T) mm
- **Weight:** 110 g (mit Batterien)

- Zum Zweck der Verbesserung können die technischen Daten und das Design ohne Mitteilung geändert werden.

# Index

## A

Abtastfrequenz	21, 23, 27
Anschlüsse	8, 9, 19
Antenne	9
Aufnahmekomponenten	9
iPod	19
Lautsprecher	8
Netzkabel	10
Steuerungsdock für den iPod	19
USB-Speicher	19

## B

BASS	12
Bedienfeld	4
Bitrate	21, 23, 27
Browse-Modus	22

## C

Cinchkabel	9
CT (Uhrzeit)	17

## D

DAB (Digital Audio Broadcasting)	17
DAB-Zimmerantenne	9
Display	5
Display-Helligkeit	12
Dynamischer Bereich	27

## F

Fernbedienmodus	22
Fernbedienung	3, 6
Batterien	3
Finalisieren	27

## I

Inputquelle	11
-------------	----

## K

Kabel	8, 9, 19
Lautsprecherkabel	8
Steckerkabel	8
Stereokabel mit Stecker	9, 19
Kopfhörer	12

## L

Lautsprecherimpedanz	27
Lautsprecherkabel	8
Lautstärke	11

## M

MP3	20, 21, 27
MW-Rahmenantenne	9

## R

Rückseite	5
Rückstellung des Mikroprozessors	26

## S

Schutzschaltung	8, 27
SDB	12
Steckerkabel	8
Stereokabel mit Stecker	9, 19
Stummschaltung	12
Subwoofer	8

## T

Timer	24
Ton	12
TREBLE	12

## U

Uhrzeit	11
UKW-Zimmerantenne	9

## W

Wiedergabe	13
CD	13
iPod	22
MP3	21
Tragbarer Audio-Player	23
UKW-/MW-Sender	15
USB-Speicher	23
WMA	21
WMA	20, 27

## Z

Zeichen	15, 21, 24
Zubehör	2





**DENON**

[www.denon.com](http://www.denon.com)

D&M Holdings Inc.  
Printed in China 5411 10456 001D