

# FINLUX

**26FLHD846**

**télévision couleur**

**televisore a colori**



**manuel de l'utilisateur**  
**manuale d'uso per l'utente**



# Table des matières

Caractéristiques techniques .....	2	Déplacer les chaînes dans la liste des chaînes .....	15
Introduction .....	2	Supprimer les chaînes dans la liste des chaînes .....	15
Accessoires .....	2	Renommer des chaînes .....	15
Préparation .....	2	Ajouter des verrous à des chaînes .....	15
Précautions de sécurité .....	2	Réglage des chaînes favorites .....	15
Source d'alimentation .....	2	Guide des programmes .....	16
Cordon d'alimentation .....	3	Minuteurs .....	16
Humidité et eau .....	3	Interface commune .....	16
Nettoyage .....	3	Réglage TV .....	17
Chaleur et flammes .....	3	Réglage .....	17
Foudre .....	3	Configuration .....	17
Pièces de rechange .....	3	Réglages de l'heure (**) (En option) .....	18
Maintenance .....	3	Paramètres linguistiques .....	19
Mise au rebut .....	3	Paramètres linguistiques .....	20
Information à destination des utilisateurs des pays de l'union européenne .....	3	Installation .....	20
Débranchement de l'appareil .....	3	Navigateur Média (en mode DTV) .....	23
Volume du casque d'écoute .....	3	Lecture Vidéo (en option) .....	24
Installation .....	4	Système de menu TV analogique .....	25
Ecran LCD .....	4	Menu Image .....	25
Avertissement .....	4	Menu Audio .....	26
Insertion de piles dans le boîtier de télécommande .....	4	Menu fonctionnel .....	27
Allumer/éteindre le téléviseur .....	4	Menu d'installation .....	29
Pour allumer le téléviseur .....	4	Menu Source .....	31
Pour éteindre la TV .....	4	Système de menu du mode PC .....	31
Aperçu général de la télécommande .....	5	Menu de position PC .....	31
TV LCD et boutons de commande .....	6	Affichage des informations TV .....	32
Affichage des branchements – connecteurs arrière .....	6	Fonction Muet .....	32
Affichage des branchements - Prises latérales .....	8	Mode PIP et PAP .....	32
Alimentation électrique .....	8	Sélection du mode image .....	32
Branchement de l'antenne .....	8	Arrêt sur image .....	32
Utilisation des connecteurs multimédia numériques .....	9	Modes Zoom .....	32
Branchement de la clé à mémoire USB .....	9	Télétexte .....	33
Connexion du téléviseur LCD à un PC .....	9	Conseils .....	34
Connexion à un lecteur de DVD .....	9	Entretien de l'écran .....	34
Utilisation des prises AV latérales .....	10	Persistance d'image .....	34
Connexion d'un autre équipement via PériTel .....	10	Pas d'alimentation .....	34
Sélection d'entrée .....	10	Mauvaise image .....	34
Opérations de Base .....	11	Pas d'image .....	34
Fonctionnement avec les boutons sur la TV .....	11	Son .....	34
Fonctionnement avec la télécommande .....	11	Télécommande .....	34
Réglages initiaux .....	11	Sources d'entrée .....	34
Fonctionnement général .....	13	Appendice A : Modes d'affichage typiques de l'entrée PC .....	35
Bandeau d'information .....	13	Appendice B : Compatibilité du signal AV et HDMI (types de signal d'entrée) .....	36
Guide de programme électronique EPG .....	13	Annexe C: Combinaisons Mode PIP/PAP .....	37
Options du programme .....	14	Annexe D : Formats de fichier pris en charge pour le mode USB .....	37
Télétexte Analogique .....	14	Annexe E: Résolutions prises en charge .....	38
Grand écran .....	14	Caractéristiques techniques .....	38
Système de menu IDTV .....	14	Réception numérique (DVB-T) .....	38
Liste des chaînes .....	14	Réception numérique (DVB-C) .....	38
Naviguer dans la liste entière des chaînes .....	14		

## Caractéristiques techniques

- Téléviseur couleur LCD avec télécommande.
- Téléviseur numérique entièrement intégré (DVB-C/T- MPEG2) (DVB-C/T - MPEG4).
- L'entrée DTV prend en charge 1920x1080i
- Prise HDMI pour vidéo et audio numériques. Ce branchement est également conçu pour accepter des signaux haute définition.
- Entrée USB.
- 200 programmes VHF, UHF (analogiques).
- 1000 programmes pour le mode numérique (IDTV).
- Tuner TNT HD intégré, compatible avec MPEG 2 / MPEG 4.
- Menu de paramétrage OSD.
- Deux prises péritel (pour périphériques externes tels vidéo, jeux vidéo, appareils audio, etc. ).
- Système de son stéréo. (SRS TruSurround XT)
- Télétexte, Fasttext, TOP text.
- Prise casque.
- Système d'auto programmation.
- Réglage manuel vers l'avant ou vers l'arrière.
- Coupure automatique du son en cas d'absence de transmission.
- Lecture NTSC.
- Fonctions PIP / PAP / PAT.
- Ajustement automatique du volume AVL
- Lorsque aucun signal valide n'est détecté, au bout de 5 minutes le téléviseur bascule automatiquement en mode veille.
- PLL (Recherche de fréquence).
- Entrée PC.
- Plug&Play (branchement et utilisation instantanée) pour Windows 98, ME, 2000, XP, Vista, Windows 7.
- Sortie de ligne audio.
- Mode jeu (en option).
- Dolby Virtual Speaker (en option).
- Puissance d'antenne (en option).
- SRS TruSurround XT (en option).
- Balayage de fréquence 100 Hz (en option).
- Détection du mouvement (en option).

## Introduction

Merci d'avoir choisi cet appareil. Ce manuel vous guidera pour une utilisation appropriée de votre téléviseur. Avant d'utiliser le téléviseur, lisez ce manuel minutieusement.

Veillez conserver ce manuel dans un endroit sûr pour future référence.



## Accessoires

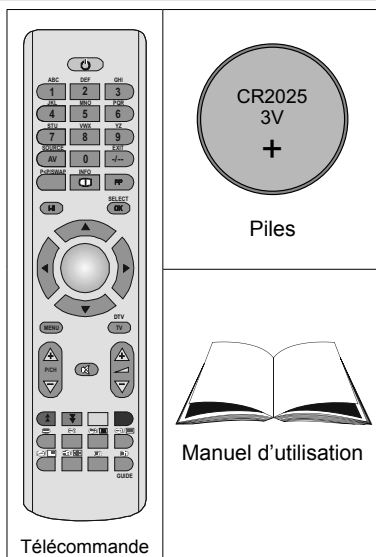

## Préparation

Pour la ventilation, laissez un espace d'au moins 10 cm autour du poste. Pour éviter toute panne ou situation périlleuse, ne placez aucun objet sur le haut du poste.

Utilisez cet appareil sous des climats modérés.

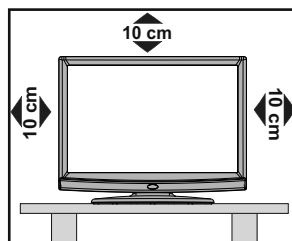

## Précautions de sécurité

**Lisez attentivement les consignes de sécurité recommandées suivantes pour votre protection.**

### Source d'alimentation

Ce téléviseur ne doit fonctionner qu'à partir d'une prise de courant 220-240 V AC, 50 Hz. Assurez-vous de sélectionner la tension correcte pour votre convenance.

## Cordon d'alimentation

Ne placez pas l'appareil, ou une pièce de mobilier, etc. sur le cordon d'alimentation (alimentation secteur); évitez tout pincement du cordon. Tenez le cordon d'alimentation par sa fiche. Ne débranchez pas l'appareil en tirant sur le cordon d'alimentation et ne touchez jamais au cordon d'alimentation avec des mains mouillées car ceci pourrait causer un court-circuit ou une décharge électrique. Ne nouez jamais le cordon ni ne l'attachez à d'autres cordons. Les cordons d'alimentation doivent être placés de façon à ne pas risquer d'être piétinés. Un cordon de raccordement endommagé peut causer un incendie ou vous infliger une décharge électrique. Lorsque endommagé le cordon doit être remplacé, ceci doit être effectué par un personnel qualifié.

## Humidité et eau

N'utilisez pas cet appareil dans un endroit humide et moite (évités la salle de bain, l'évier de la cuisine, et à proximité de la machine à laver). N'exposez pas cet équipement à la pluie ou à l'eau, ceci pouvant s'avérer dangereux, et ne placez aucun objet rempli de liquide, comme un vase par exemple, au dessus. Ne pas exposer à des suintements ou à des éclaboussures.

Si un objet solide ou un liquide tombe à l'intérieur du poste, débranchez-le et faites-le vérifier par un personnel qualifié avant de continuer à l'utiliser.

## Nettoyage

Avant de nettoyer, débranchez le poste TV de la prise murale. N'utilisez pas de nettoyant liquide ou aérosol. Utilisez un chiffon doux et sec.

## Ventilation

Les fentes et les orifices du poste TV sont prévus pour la ventilation et pour assurer un fonctionnement fiable. Pour éviter la surchauffe, ces orifices ne doivent pas être obstrués ni couverts de quelque façon.

## Chaleur et flammes

L'appareil ne doit pas être placé à côté de flammes nues ou de sources de chaleur, comme un radiateur. Assurez-vous qu'aucune source de flamme vive, telle que des bougies allumées, ne soit placée sur le poste TV. Les piles ne doivent pas être exposées à une chaleur excessive telle que le rayonnement solaire ou similaire.

## Foudre

En cas d'orage et de foudre ou lorsque vous partez en vacances, débranchez le cordon d'alimentation de la prise murale.

## Pièces de rechange

Lorsque des pièces de rechange sont requises, assurez-vous que le technicien de maintenance utilise les pièces de rechange qui sont préconisées par le fabricant ou ayant les mêmes caractéristiques techniques que les pièces originales. Des substitutions non autorisées peuvent causer un incendie, une décharge électrique ou d'autres risques.

## Maintenance

Veillez confier toute la maintenance à du personnel qualifié. Ne retirez pas le couvercle vous-même car ceci peut résulter en une décharge électrique.



## Mise au rebut

Instructions pour la mise au rebut :

- L'emballage et les éléments d'emballage sont recyclables et doivent être essentiellement recyclés. Les matériaux d'emballage, tels que le sac en feuille d'aluminium, doivent être tenus hors de portée des enfants.
- Les piles, même celles ne contenant pas de métal lourd, ne doivent pas être jetées avec les déchets ménagers. Veuillez éliminer les piles usagées de manière écologique. Consultez la réglementation applicable dans votre région.
- La lampe fluorescente à cathode froide de l'ÉCRAN LCD contient une petite quantité de mercure. Veuillez suivre les lois ou réglementations locales pour la mise au rebut.

## Information à destination des utilisateurs des pays de l'union européenne

Ce symbole sur l'appareil ou sur son emballage indique que votre appareil électrique ou électronique doit être jeté à la fin de sa durée de vie séparément de vos déchets ménagers. Il existe des systèmes de collecte séparés pour le recyclage dans l'UE.



Pour plus d'information, veuillez contacter les autorités locales ou le distributeur chez qui vous avez acheté l'article.

## Débranchement de l'appareil

La prise d'alimentation est utilisée pour débrancher le poste TV de l'alimentation secteur et doit donc rester facilement opérable.

## Volume du casque d'écoute

Une Pressée le bouton sonore excessive provenant des écouteurs et du casque d'écoute peut provoquer une perte auditive.

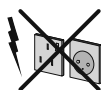

## Installation

Pour prévenir toute blessure, cet appareil doit être solidement fixé au mur conformément aux instructions d'installation lors d'un montage mural (si l'option est disponible).

## Ecran LCD

L'écran LCD est un produit de très haute technologie avec un film fin d'environ un million de transistors, vous offrant des détails d'image raffinés. Occasionnellement, quelques pixels non actifs peuvent apparaître à l'écran comme un point fixe bleu, vert ou rouge. Veuillez Remarque r que ceci n'affecte pas les performances de votre appareil.

## Avertissement

Ne laissez pas votre téléviseur en veille ou en fonctionnement lorsque vous quittez votre domicile.

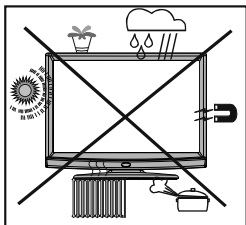

## Notification de licence

**SRS**  
TruSurround XT<sup>®</sup> SRS TruSurroundXT est une marque déposée de SRS Labs, Inc. La technologie TruSurround a été intégrée sous licence de SRS Labs, Inc.

## AVIS DE LICENCE

Fabriqué sous licence de Dolby Laboratories.

## RECONNAISSANCE DE MARQUE COMMERCIALE

«Dolby» et le symbole du double D sont des marques commerciales de Dolby Laboratories.

## Insertion de piles dans le boîtier de télécommande

- Retirez le couvercle du compartiment des piles situé au dos de la télécommande en poussant doucement vers l'arrière à partir de la partie indiquée.
- Insérer à l'intérieur deux piles de type **CR2025** ou équivalent. Disposez les piles en respectant la bonne polarité et placez de nouveau le couvercle des piles.

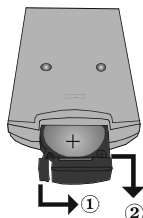

**Remarque :** Retirez les piles de la télécommande lorsqu'elle n'est pas utilisée durant une longue période. Sinon une fuite possible des piles peut endommager la télécommande.

Le rayon d'action est approximativement de 7 m / 23 pieds.

## Allumer/éteindre le téléviseur

### Pour allumer le téléviseur

- Branchez le cordon d'alimentation à une prise de 220-240V AC, 50 Hz.
- Appuyez sur le bouton **STANDBY**. Le TÉMOIN de mise en veille s'allume.
- Pour allumer le téléviseur à partir du mode veille, vous pouvez soit:
- Presser le bouton le bouton "⏻", **P/CH+ / P/CH-** ou un bouton numérique sur la télécommande.
- Presser le bouton le bouton **-P/CH** ou **P/CH+** sur la TV. La TV s'allumera ensuite.

**Remarque:** Si vous allumez votre téléviseur en appuyant sur le bouton de mise en veille de la télécommande, le programme/la source précédemment sélectionnée le sera à nouveau.

Quelle que soit la méthode, la TV s'allumera.

### Pour éteindre la TV

- Appuyez sur la touche "⏻" de la télécommande ou sur le bouton "⏻" pour que le téléviseur bascule en mode veille
- Pour éteindre complètement le téléviseur, débranchez le cordon d'alimentation de la prise murale.**

**Remarque :** Lorsque le téléviseur est en mode veille, le voyant lumineux du mode veille clignote pour signifier que des options comme Recherche en mode veille, téléchargement automatique ou Minuterie sont actives.

## Aperçu général de la télécommande

1. Veille
2. Touches numériques
3. Source / AV
4. Programme précédent
5. Mono/Stéréo - Dual I-II
6. Touche directionnelle gauche
7. Curseur vers le bas
8. Menu
9. Programme précédent (Page suivante en mode DTV) / Programme suivant (Page précédente (en mode DTV)
10. Vert / Menu image / Sous-titre activé/désactivé(en mode DTV) (\*)
11. Rouge (Menu audio) / Channel mode liste(\*) (en mode DTV)
12. Heure (en mode TXT) / Sous-titre activé/désactivé (\*\*) (en mode DTV).
13. Mode Télétexte PAT
14. Mélanger (en TXT mode) / mode PIP
15. Etendre (en mode TXT) / Taille de l'image
16. Révéler (en mode texte) / Basculer de TV à PC
17. Page d'index / Guide (en mode DTV)
18. Actualiser (en mode TXT) / Mode PAP
19. Retenir (Hold) (en mode TXT) / Position PIP
20. Bleu (Menu fonction) / Sélectionne DVB-T ou DVB-C canaux (en mode DTV)
21. Jaune / Menu Fonction / Langue en cours (en mode DTV) (\*)
22. Volume haut/bas
23. Muet
24. TV / TV numérique (Digital TV)
25. Curseur vers la droite
26. Curseur vers le haut
27. OK (Sélectionner)/ Figer l'image (Freeze picture)
28. Info
29. Mode de sélection d'image
30. Aucune fonction / Quitter (en mode DTV)

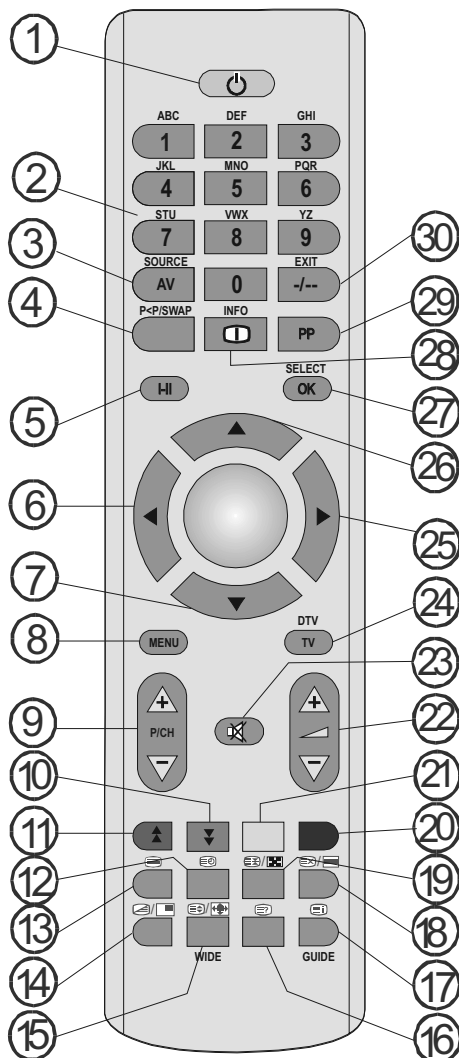



(\*) Disponible uniquement pour les options des pays de l'UE.

(\*\*) Disponible uniquement pour les options des pays du RU.

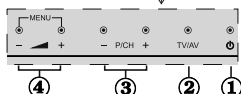
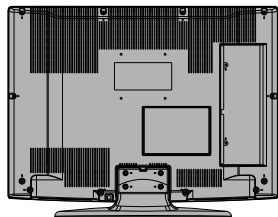
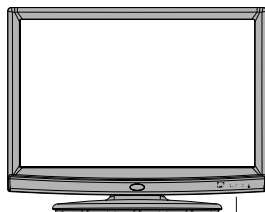
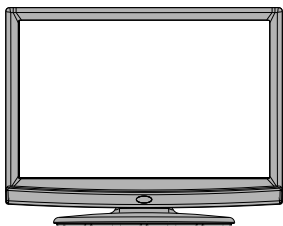
## TV LCD et boutons de commande



1. Bouton de mise en veille (Standby)
2. Bouton TV/AV
3. Boutons programme haut/bas
4. Boutons de volume haut/bas

**Remarque :** Appuyez au même moment sur  et  pour afficher le menu principal.

## Affichage des branchements – connecteurs arrière

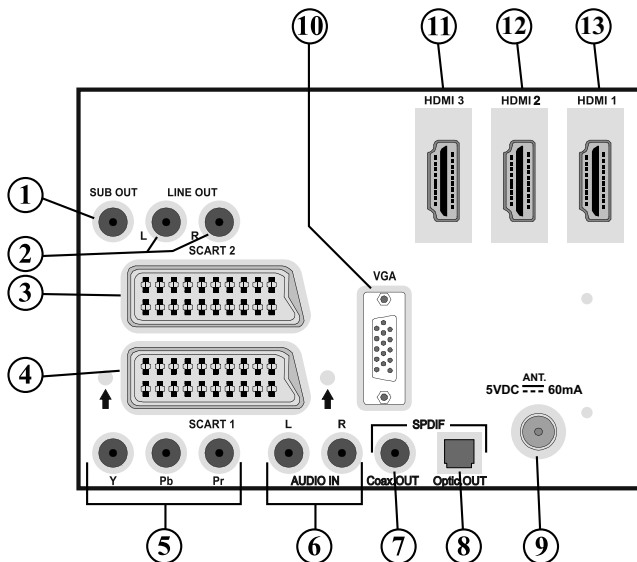

1. La **sortie d'un caisson de grave** sert à brancher un caisson de grave externe et actif à l'appareil afin de produire un effet de basse plus profond.  
Utilisez un câble RCA approprié pour brancher l'appareil à un caisson de grave.
2. Les **sorties de ligne audio** produisent des signaux audio vers un périphérique externe tel qu'un système audio en option.  
Pour brancher les haut-parleurs externes à votre téléviseur, utilisez les **SORTIES DE LIGNE AUDIO** du téléviseur avec un câble audio.
3. Entrées ou sorties **PÉRITEL 2** pour périphériques externes.
4. Entrées ou sorties **PÉRITEL 1** pour périphériques externes.

Branchez le câble **PERITEL** entre la prise **PERITEL** du téléviseur et la prise **PERITEL** de votre périphérique externe (tel que le décodeur, un VCR ou un lecteur de DVD)..

**Remarque** : Si un périphérique externe est branché à l'aide des prises **PÉRITEL**, le téléviseur passe automatiquement en mode AV. Si les deux prises sont utilisées au même moment, **PERITEL 1** prendra le dessus sur **PERITEL 2** à moins que la sélection se fasse manuellement.

**Remarque** : Vous devez brancher le décodeur sur la prise **EXT-1**, si vous prévoyez de regarder une chaîne cryptée. Le décodeur peut ne pas fonctionner correctement si vous ne le branchez pas à la prise **Péritel 1 (Ext-1)**.

5. Les **entrées vidéo en composantes (YPbPr)** sont utilisées pour connecter une vidéo en composantes.

Vous pouvez connecter les prises de vidéo en composantes et audio avec un périphérique disposant d'une sortie en composantes. Branchez les câbles vidéo en composantes entre les **ENTRÉES VIDÉO EN COMPOSANTES** qui se trouvent sur le téléviseur, et les sorties vidéo en composantes de votre appareil. Lors de la connexion, assurez-vous que les lettres sur votre TV, "**Y**", "**Pb**", "**Pr**", correspondent aux connecteurs de votre périphérique.

6. Les **entrées audio PC/YbPr** servent au branchement de signaux audio d'un PC ou d'un périphérique qui est connecté à la TV via YPbPr.

Branchez le câble audio du PC entre les **ENTREES AUDIO** sur la TV et la sortie audio de votre PC pour activer le son du PC.

Branchez le câble audio entre les **ENTREES AUDIO** du téléviseur et les sorties audio de votre appareil pour activer l'audio en composantes.

7. **Sortie coaxiale S/PDIF** envoie les signaux audio numériques de la source courante.

Utilisez un **câble coaxial SPDIF** pour transférer des signaux audio en direction d'un périphérique disposant d'une entrée S/PDIF.

8. **S/PDIF Digital Out** sortie audio numérique de la source actuellement visualisée.

Utilisez un câble optique numérique pour transférer des signaux audio en direction d'un périphérique disposant d'une entrée S/PDIF.

9. **L'entrée RF** se branche à une antenne ou à un câble.

Remarquez que si vous utilisez un décodeur ou un enregistreur média, vous devez brancher un câble aérien qui va de l'appareil au téléviseur, avec un câble d'antenne approprié, tel qu'illustré ci-dessous.

10. **L'entrée PC** sert à connecter un ordinateur personnel au poste TV.

Branchez le câble de PC entre l'**ENTRÉE PC** sur la TV et la sortie PC sur votre ordinateur.

11. **HDMI-3: Entrée HDMI (en option)**

12. **HDMI 2: Entrée HDMI**

13. **HDMI 1: Entrée HDMI**

Les **entrées HDMI** sont réservées à un périphérique doté d'une prise **HDMI**. Votre téléviseur LCD peut afficher des images haute définition à partir de périphériques tels qu'un récepteur de satellite haute définition ou un lecteur de DVD. Ces périphériques doivent être connectés via les prises HDMI ou les prises en composantes. Aucun branchement audio n'est nécessaire pour une connexion HDMI à HDMI.

Lorsque vous utilisez le kit de montage mural fourni avec le téléviseur LCD, nous vous recommanderons formellement de brancher tous vos câbles à l'arrière du LCD avant tout montage mural.



## Affichage des branchements - Prises latérales

1. La fente CI sert à insérer une carte CI. Une carte CI vous permet de regarder toutes les chaînes auxquelles vous êtes abonné(e). Pour plus d'information, référez-vous à la section "Interface commune".
2. Entrée USB latérale.  
**Remarque** : Il n'est pas possible de mettre à jour le codec.
3. L'entrée latérale HDMI est réservée à un périphérique doté d'une prise HDMI.
4. La prise jack du casque s'utilise pour brancher au système un casque externe. Raccordez au port du **CASQUE** pour écouter le son du téléviseur en provenance des casques (en option).
5. L'entrée vidéo est utilisée pour brancher les signaux vidéo d'appareils externes. Branchez le câble vidéo entre la prise **ENTREE VIDEO** du téléviseur et le port **SORTIE VIDEO** de votre appareil.
6. Les entrées audio servent à brancher les signaux audio de périphériques externes. Branchez le câble audio entre les **ENTRÉES AUDIO** du téléviseur et les ports de **SORTIE AUDIO** de votre appareil. Remarque : Si vous branchez un périphérique au téléviseur via l'**ENTRÉE VIDÉO**, vous devez également brancher votre périphérique à l'aide d'un câble audio aux **ENTRÉES AUDIO** du téléviseur pour activer le son.

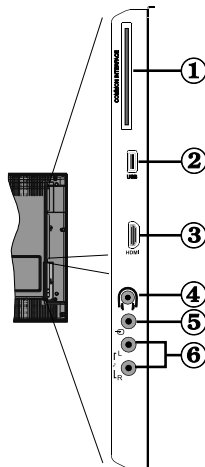

## Alimentation électrique

**IMPORTANT:** Le téléviseur a été conçu uniquement pour fonctionner en 220-240V AC, 50 Hz.

- Après avoir déballé la TV, laissez-la atteindre la température ambiante avant de la brancher à la prise de courant.
- Branchez le câble d'alimentation à la prise secteur.

## Branchement de l'antenne

- Branchez l'antenne ou le câble du téléviseur à la prise d'ENTRÉE DE L'ANTENNE située à l'arrière du téléviseur.

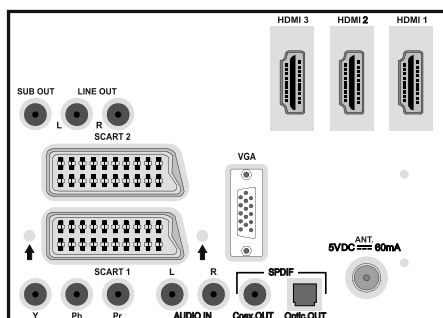

antenne / câble

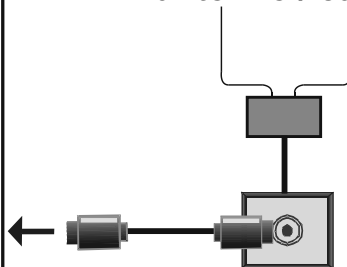

## Utilisation des connecteurs multimédia numériques

- Vous pouvez brancher les périphériques USB à votre téléviseur à l'aide de l'entrée USB du téléviseur. Cette option vous donne la possibilité d'afficher/lire les fichiers JPG, vidéo (en option) et MP3 qui se trouvent dans une clé USB.
- Il est possible que certains types de périphériques USB (à l'exemple des lecteurs MP3) soient incompatibles avec ce téléviseur.
- Vous pouvez sauvegarder vos fichiers avant d'effectuer tout branchement au téléviseur afin d'éviter de probables pertes de données. Veuillez remarquer que la responsabilité du fabricant ne saurait être engagée en cas de dommage de fichier ou de perte de données.
- Ne jamais enlever l'USB durant la lecture d'un fichier.
- Le téléviseur prend en charge uniquement le formatage du disque FAT32. Le format NTFS en revanche n'est pas pris en charge. Si vous branchez un disque USB au format NTFS, le menu "usb is unformatted"(USB non formaté) va s'afficher.

**AVERTISSEMENT : Il est très dangereux de brancher et de débrancher les périphériques USB avec une certaine rapidité. Évitez surtout de brancher et de débrancher le lecteur avec une certaine rapidité. Ceci peut physiquement endommager le lecteur USB et surtout le périphérique USB lui-même.**

AFFICHAGE LATÉRAL MEMOIRE USB

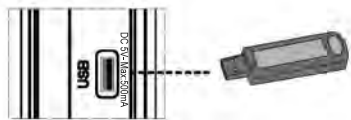

## Branchement de la clé à mémoire USB

- Branchez votre périphérique USB à l'entrée USB du téléviseur.

**IMPORTANT: Le téléviseur prend en charge uniquement le formatage du disque FAT32. Le format NTFS en revanche n'est pas pris en charge.**

- Si le disque USB branché n'est pas reconnu, veuillez réinsérer le disque.
- Il est conseillé de brancher votre périphérique USB directement dans l'entrée USB du téléviseur. Des problèmes de compatibilité peuvent survenir si vous utilisez un câble de branchement distinct.

## Connexion du téléviseur LCD à un PC

Afin d'afficher l'image de l'écran de votre ordinateur sur votre téléviseur LCD, vous pouvez connecter votre ordinateur au poste de télévision.

- Débranchez l'ordinateur et le téléviseur avant de faire les branchements.
- Utilisez le câble de 15 broches pour brancher le PC au téléviseur LCD.
- Une fois le branchement effectué, passez à la source du PC. Voir la section « Sélection d'entrée ».
- Réglez la résolution qui correspond à vos besoins d'affichage. Pour les informations relatives à la résolution, se reporter à l'annexe.

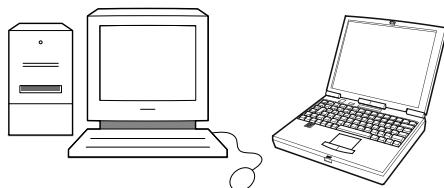
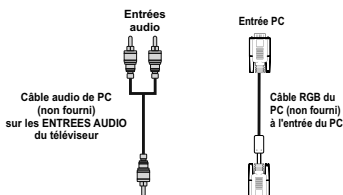
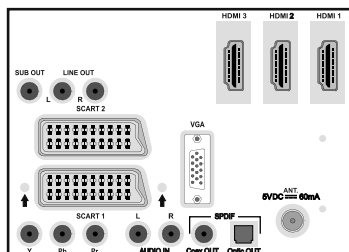

## Connexion à un lecteur de DVD

Si vous voulez brancher un lecteur de DVD à votre téléviseur LCD, vous pouvez utiliser les branchements qui se trouvent sur le téléviseur. Les lecteurs de DVD peuvent disposer de différentes prises. Veuillez consulter le manuel d'utilisation de votre lecteur de DVD pour plus d'informations. Débranchez le téléviseur et l'appareil avant d'effectuer les branchements.

**Remarque :** Les câbles présentés dans l'illustration ne sont pas fournis.

- Si votre lecteur de DVD est doté d'une prise HDMI, vous pouvez le brancher via HDMI. Lorsque vous connectez au lecteur DVD ainsi qu'illustré ci-dessous, passez en source HDMI. Voir la section « Sélection d'entrée ».
- La plupart des lecteurs de DVD sont branchés via des PRISES EN COMPOSANTES. Utilisez un câble en composantes pour connecter l'entrée vidéo. Pour activer le son, utilisez un câble audio en composantes ainsi qu'illustré ci-dessous. Une fois le branchement effectué, passez en source YPbPr. Voir la section « Sélection d'entrée ».
- Vous pouvez également vous brancher au moyen de la prise PERITEL 1 ou PERITEL 2 Utilisez un câble de PERITEL tel qu'illustré ci-dessous.

**Remarque :** Ces trois procédés de branchement réalisent la même fonction mais à des niveaux de qualité différents. Il n'est pas nécessaire d'effectuer la connexion par toutes les trois méthodes.

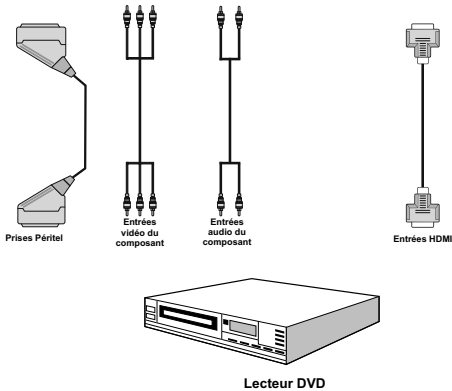

## Utilisation des prises AV latérales

Vous pouvez brancher une gamme d'équipement en option à votre TV LCD. Les raccordements possibles sont présentés ci-dessous: Notez que les câbles présentés dans l'illustration ne sont pas fournis.

- Pour raccorder un caméscope, branchez une prise VIDEO IN, ainsi que les PRISES AUDIO. Ne branchez pas la caméscope aux prises VIDEO IN au même moment, dans la mesure où ce branchement peut entraîner des bruits dans l'image. Pour sélectionner la source correspondante, se reporter à la section « Sélection d'entrée » dans les paragraphes suivants.
- Pour écouter le son du téléviseur en provenance des casques, branchez le port dudit CASQUE au téléviseur.

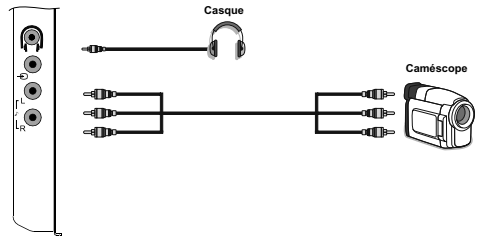

## Connexion d'un autre équipement via Péritel

La plupart des périphériques supportent la connexion PÉRITEL (SCART). Vous avez la possibilité de brancher un enregistreur DVD, un magnétoscope, ou un décodeur à votre téléviseur LCD en utilisant les prises PERITEL (SCART). Notez que les câbles présentés dans l'illustration ne sont pas fournis.

Eteignez le téléviseur et les périphériques avant d'effectuer tout branchement.

Pour plus d'informations, reportez-vous au manuel d'utilisation de votre périphérique.

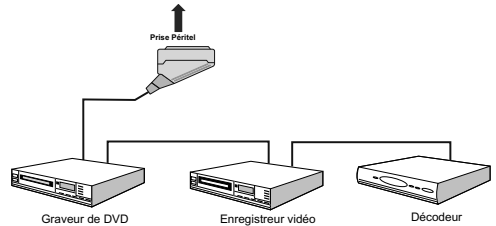

## Sélection d'entrée

Une fois les équipements externes connectés à votre TV, vous pouvez commuter entre différentes sources d'entrée.

- Appuyez sur la touche "AV/SOURCE" de la télécommande pour changer les sources en direct.
- ou,
- Sélectionnez l'option « **Source** » à partir du menu principal en utilisant le bouton «◀» ou «▶». Puis, utilisez les touches «▼» ou «▲» pour mettre une entrée en surbrillance et appuyez sur la touche «▶» pour la sélectionner.

**Remarque :** Vous pouvez marquer les options de source désirées en Pressant le bouton OK. Quand le bouton "AV/SOURCE" est Pressé le bouton, seules les options de la source sélectionnées seront disponibles (en dehors de la source TV).



## Opérations de Base

**Vous pouvez commander votre TV en utilisant indifféremment les boutons de la télécommande ou du téléviseur.**

### Fonctionnement avec les boutons sur la TV

#### Réglage du volume

- Appuyez sur le bouton “” pour diminuer le volume ou sur le bouton +” pour l’augmenter. Lorsque vous procédez ainsi, une échelle indiquant le niveau du volume ( curseur) s’affiche à l’écran.

#### Sélection de programme

- Pressez le bouton “P/CH +” pour sélectionner le programme suivant ou “P/CH -” pour sélectionner le programme précédent.

#### Affichage du menu principal

- Appuyez parallèlement sur les touches “” / “+” pour afficher le menu principal. Dans le menu principal, sélectionnez le sous-menu en utilisant les boutons “P/CH -” ou “P/CH +”, et ouvrez le sous-menu en utilisant les boutons “” ou “+”. Pour vous familiariser avec l’utilisation des menus, consultez les sections consacrées au système de menu.

#### Mode AV

- Pressez le bouton « TV/AV » sur le panneau de contrôle de la TV pour commuter entre des modes AV.

### Fonctionnement avec la télécommande

- La télécommande de votre téléviseur est conçue pour contrôler toutes les fonctions du modèle sélectionné. Les fonctions seront décrites conformément au système de menu de votre TV.
- Les fonctions du système de menu sont décrites dans les sections suivantes.

### Réglage du volume

- Appuyez sur le bouton “+” pour augmenter le volume. Appuyez sur la touche “” pour diminuer le volume. Une échelle de niveau volumétrique (barre de défilement) s’affiche à l’écran.

### Sélection de programme (programme précédent ou suivant)

- Pressez le bouton “P/CH -” pour sélectionner le programme précédent.
- Pressez le bouton “P/CH +” pour sélectionner le programme suivant.

### Sélection de programme (accès direct)

- Pressez les boutons numériques sur la télécommande pour sélectionner les programmes compris entre 0 et 9. Le téléviseur passera au programme sélectionné. Pour sélectionner les programmes compris entre 10 et 1000 (IDTV) ou entre 10 et 199 (analogique), appuyez consécutivement sur les touches numériques. Appuyez directement sur le numéro du programme pour resélectionner les programmes à un chiffre.

## Réglages initiaux

Lorsque le téléviseur est mis en marche pour la première fois, le menu de sélection de langue apparaît à l’écran. Le message “**Bienvenue, sélectionnez votre langue!**” apparaît dans toutes les langues sur le menu de l’écran.

Sélectionnez la langue de votre choix avec les touches “” ou “” puis appuyez sur la touche “OK”.

Vous pouvez appuyer sur la touche pour obtenir des renseignements concernant l’utilisation de ce menu. Appuyez de nouveau sur le bouton pour quitter le menu d’aide.

Ensuite, le menu “**Première installation**” s’affiche à l’écran. En Pressez le bouton “” ou “” sélectionnez votre pays et Pressez le bouton “OK”.



*Remarque : L’OSD Sélection du pays ne sera pas disponible pour le RU. Appuyez sur la touche OK pour continuer.*

Après quoi, le menu de sélection de l’antenne active apparaît à l’écran :

En Pressez le bouton les boutons «◀» ou «▶» paramétrez l'antenne active sur activé ou désactivé.



Si une antenne active est connectée à votre TV, vous pouvez sélectionner cette option comme Activée. La puissance d'antenne doit être réglée sur « Désactivé » lorsqu'une antenne standard est utilisée au lieu de l'antenne active. Voir le «**Menu Configuration**» dans les sections suivantes pour plus d'information.

Pressez le bouton le bouton **OK** sur la télécommande pour continuer et le message suivant s'affichera à l'écran :

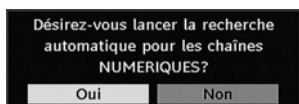

- Pour sélectionner l'option «Oui» ou «Non», placez l'élément en surbrillance en utilisant les boutons «◀» ou «▶» puis Pressez le bouton le bouton **OK**.

Ensuite, l'OSD suivant s'affichera à l'écran :

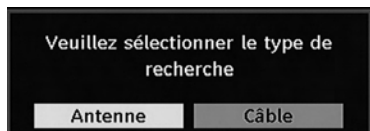

Si vous sélectionnez l'option **CABLE**, l'écran ci-après s'affichera :

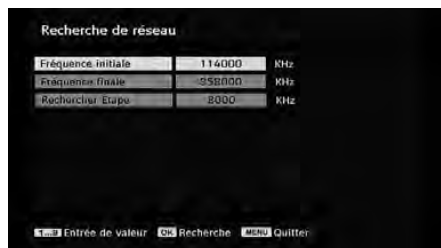

Vous pouvez sélectionner des plages de fréquence à partir de cet écran. Pour sélectionner les lignes que vous voyez, utilisez la touche «▼» ou «▲». Vous pouvez procéder à une sélection manuelle de la plage de fréquences à l'aide des touches numériques de la télécommande. Réglez la fréquence de démarrage et d'arrêt à souhait à l'aide des touches numériques de la télécommande. •Après cette opération, vous pouvez définir l'étape de recherche sur 8000 KHz ou 1000 KHz. Si vous sélectionnez 1000 KHz, le téléviseur effectuera une recherche détaillée. La durée de recherche augmentera alors en conséquence. Une fois terminé, appuyez sur le bouton **OK** pour lancer

la recherche automatique. L'écran de recherche automatique s'affichera au cours du processus.

*Remarque : Si vous sélectionnez un écart prolongé entre le taux de fréquence Marche et Arrêt, la durée de la recherche automatique prendra plus de temps.*

Si vous sélectionnez l'option **ANTENNE** à partir de l'écran Type de recherche, la télévision numérique recherchera les diffusions de la télévision terrestre numérique:



L'IDTV passera automatiquement des chaînes de transmission UHF ou VHF (\*\*options réservées aux pays de l'Europe continentale) en recherchant les transmissions numériques terrestres et en affichant les noms des chaînes trouvées. Ce processus prendra quelques minutes. Pour annuler la recherche, vous pouvez presser le bouton « **MENU** » à tout moment durant le processus.

*Remarque : Si la télévision numérique ne réussit à mémoriser aucune chaîne, le message « Pas de chaîne disponible. » s'affiche à l'écran.*

À la fin de la recherche automatique, le message ci-après s'affiche en vous invitant à sélectionner l'option de tri. Si vous sélectionnez « YES » (OUI), la liste des programmes sera triée en fonction du numéro de canal logique (LCN). Pour utiliser la fonction du tri de fréquences, sélectionnez « NO » (NON). Cet écran s'affichera pour les options d'antenne et de câble (cette fonction est disponible uniquement pour les options de pays Allemagne, Autriche, et Italie)

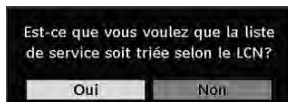

Sélectionnez l'option **ANTENNE** ou **CABLE** à partir du menu Type de recherche. Une fois la recherche numérique automatique terminée, le message suivant, concernant la recherche de chaînes analogiques, s'affiche à l'écran:

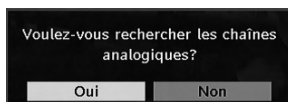

Pour rechercher des chaînes analogiques, sélectionnez «Oui». Le téléviseur bascule en mode TV analogique. Un menu apparaîtra pour effectuer la recherche des chaînes analogiques.

Définissez la **langue** en appuyant sur le bouton “◀” ou “▶”. Appuyez sur “▼” ou “▲” pour mettre le **Pays** en surbrillance, puis utilisez “◀” ou “▶” pour effectuer le réglage. Appuyez sur la touche “▼” ou “▲” pour sélectionner **TXT. Language** Réglez la langue du télétexte à l'aide de la touche “◀” ou “▶”. Pour annuler, appuyez sur la touche **BLEUE** À la fin, appuyez sur la touche **OK** ou **ROUGE** pour continuer et le menu suivant s'affichera :

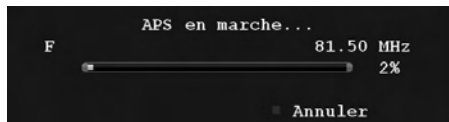

Quand le **réglage automatique** est terminé, la liste de programmes est visualisée sur l'écran. Dans la liste des programmes, vous verrez les numéros et noms assignés aux programmes.

Si les emplacements et/ou noms de programmes ne vous conviennent pas, vous pouvez les modifier dans la liste des programmes. Pour les détails, se reporter à la section « tableau des programmes ».

## Fonctionnement général

Vous pouvez à tout moment appuyer sur la touche “TV/DTV” lorsque vous regardez des programmes télévisés, et le téléviseur passera à la transmission numérique terrestre.

### Bandeau d'information

- Lorsque vous changez de chaîne à l'aide des touches **P/CH +** ou **P/CH -** ou en appuyant sur les touches numériques, le téléviseur affiche la chaîne avec un ruban d'informations en bas de l'écran. Les informations liées au type de diffusion s'affichent aussi. Ce message restera pendant environ quelques secondes sur l'écran.
- Ce ruban d'informations peut aussi être affiché en appuyant sur la touche **i** à tout moment. En appuyant de nouveau sur le bouton **i** la bannière disparaît.

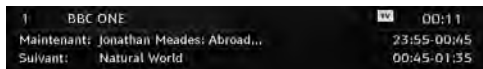

Si la chaîne sélectionnée est bloquée, vous devez saisir le mot de passe de 4 chiffres correct pour voir la chaîne. En pareille situation, une boîte de dialogue vous invitant à saisir le mot de passe s'affichera :

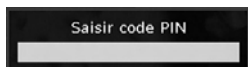

### Guide de programme électronique EPG

Certaines chaînes, mais pas toutes, adressent des informations sur l'émission en cours et l'émission

suivante. Veuillez noter que les renseignements sur les événements sont automatiquement mis à jour. Si les chaînes ne proposent pas d'informations sur les événements, la page de l'EPG sera vierge.

- Appuyez sur le bouton **GUIDE** pour accéder au menu **GUIDE**.
- Pressez le bouton de la touche “▼” ou “▲” pour parcourir les chaînes.
- Pressez le bouton de la touche “◀” ou “▶” pour parcourir la liste des chaînes.



**Bouton ROUGE (Rétrécir)** : Réduit la taille des pavés d'information.

**Bouton VERT (Agrandir)** : Augmente la taille des pavés d'information..

**Bouton JAUNE (Jour. Préc.)** : affiche les programmes du jour précédent.

**Bouton BLEU (jour suivant)** : affiche les programmes du jour suivant.

**INFO (Détails)** : affiche les programmes dans les moindres détails.

**OK (Affichage / Minuterie)**: Affiche la chaîne sélectionnée / règle la minuterie pour les programmes à venir.

**Boutons numériques (Sauter)** aller directement à la chaîne préférée via des boutons numériques.

**P<P**: Saute sur la diffusion en cours.

**0 (SEARCH)**: Active la fenêtre “Recherche du guide”.

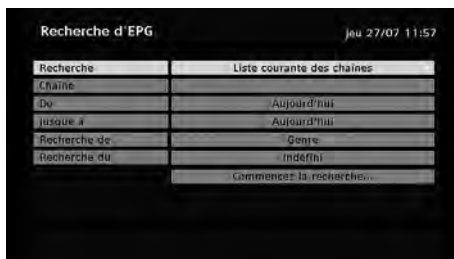

Appuyez sur la touche “0” pour afficher le menu Recherche du guide. Vous pouvez, à l'aide de cette fonctionnalité, rechercher la base de données du guide de programme selon le genre sélectionné ou le nom correspondant.

## Options du programme

Dans le menu EPG, appuyez sur la touche **OK** pour accéder au menu « Options du programme ».

### Options du programme

#### Sélectionner la chaîne

Grâce à cette option, vous pouvez passer à la chaîne sélectionnée.

#### Téléchargement automatique

Pour vous assurer que votre téléviseur numérique intégré comporte toujours l'information la plus récente, veuillez vous assurer que, après l'utilisation, il est réglé en mode veille. Le dispositif se met en marche automatiquement tous les jours à 3h00 du matin et recherche les nouvelles informations qui peuvent être diffusées et il les télécharge automatiquement sur votre récepteur. Cette opération prendra approximativement 30 minutes.

#### Affichage des sous-titres

Avec la diffusion numérique terrestre (DVB-T), certains programmes sont diffusés avec des sous-titres.

**Remarque :** Vous pouvez activer les sous-titres en appuyant sur la touche **SUBTITLE**.

#### Télétexte numérique (Réservé au RU\*\*)

- Appuyez sur la touche « TELETEXTE » (☰).
- Les informations de télétexte numérique apparaissent.
- Servez-vous des touches de couleur, des touches « ▼ » ou « ▲ » / « ◀ » ou « ▶ » et **OK**.

La méthode de fonctionnement peut différer selon le contenu télétexte numérique.

Suivez les instructions affichées sur l'écran télétexte numérique.

- Quand la touche « Pressez le bouton **SELECT** » (Appuyez sur sélectionner) ou un message similaire apparaît, appuyez sur le bouton **OK**.
- Quand le bouton TELETEXT (☰) est Pressé le bouton, la TV reprend la diffusion.
- Avec la diffusion numérique terrestre (DVB-T), en plus de la diffusion télétexte numérique ainsi que de la diffusion normale, il existe également des chaînes avec seulement de la diffusion télétexte numérique.
- Le format de l'image (la forme de l'image) en regardant une chaîne avec juste une diffusion télétexte numérique est le même que le format de l'image visualisée précédemment.
- Lorsque vous appuyez à nouveau sur la touche TELETEXTE (☰) la fenêtre de télétexte numérique est affichée.

## Télétexte Analogique

L'utilisation du télétexte et de ses fonctions est identique au système de télétexte analogique. Veuillez vous reporter aux explications relatives au « TELETEXTE ».

## Grand écran

Selon le type de l'émission retransmise, les programmes peuvent être regardés dans nombre de formats. Appuyez sans interruption sur la touche « **WIDE** » pour modifier le format de l'écran.

Lorsque Auto est sélectionné, le format affiché est déterminé par l'image diffusée.

**VEUILLE NOTER :** La taille du menu varie selon la taille de l'image choisie.

## Système de menu IDTV

- Appuyez sur la touche « **MENU** » pour faire afficher le menu principal.



Pour Déplacer, Supprimer, et Verrouiller, vous pouvez utiliser les touches ci-après.

### Liste des chaînes

En utilisant les touches « ▼ » ou « ▲ » de la télécommande dans le menu principal, assurez-vous que la première rubrique, Channel List (Liste des chaînes) est en surbrillance, puis appuyez sur la touche **OK** pour afficher la liste des chaînes.

- La liste des chaînes est la fenêtre à partir de laquelle les chaînes sont gérées.

**JAUNE :** Sélectionne/désélectionne la chaîne mise en surbrillance.

**BLEU :** Sélectionne/désélectionne toutes les chaînes.

### Naviguer dans la liste entière des chaînes

- Appuyez sur les touches « ▼ » ou « ▲ » pour sélectionner la chaîne précédente ou suivante.
- Vous pouvez appuyer sur les touches ▲ ou ▼ pour vous déplacer vers le haut ou le bas de la page.
- Pour regarder une chaîne particulière, sélectionnez-la à l'aide des touches « ▼ » ou « ▲ » puis appuyez sur la touche **OK**, et sélectionnez la rubrique « **Select** » (Sélectionner) dans le menu Liste des chaînes à l'aide des touches « ◀ » ou « ▶ ».

## Déplacer les chaînes dans la liste des chaînes.

- Appuyez sur les touches “▼” ou “▲” pour sélectionner la chaîne à déplacer.
- Appuyez sur les touches “◀” ou “▶” pour sélectionner l’élément “Move” (Déplacer) sur le menu de la liste des chaînes et appuyez sur OK pour confirmer.



**Remarque :** Si vous saisissez le même numéro de chaîne que vous voulez déplacer, “...les services seront déplacés.” “Voulez vous continuer?” Le menu écran s’affiche. Appuyez sur **OK** pour confirmer ou sélectionnez « **Non** » pour annuler.

Remarque : L’écran suivant s’affiche chaque fois que vous souhaitez déplacer ou supprimer des chaînes triées par le service LCN (numéro de canal logique).



Sélectionnez YES (OUI) pour continuer. Sélectionnez NO (NON) pour annuler (la fonction LCN est disponible uniquement pour les options de pays Allemagne, Autriche, Suisse, et Italie).

## Supprimer les chaînes dans la liste des chaînes

- Appuyez sur les touches “▼” ou “▲” pour sélectionner la chaîne à supprimer.
- Appuyez sur les touches “◀” ou “▶” pour sélectionner l’élément **Supprimer** du menu de la liste des chaînes.



Appuyez sur « **OK** » pour supprimer la chaîne en surbrillance de la liste des chaînes. Le message ci-dessous apparaît à l’écran.

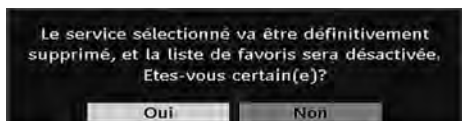

## Renommer des chaînes

Pour changer le nom d’une chaîne en particulier, mettez d’abord cette chaîne en surbrillance à l’aide des touches “▼” ou “▲” puis sélectionnez la rubrique **Editer un nom** avec les touches “◀” ou “▶”. Appuyez sur “OK” pour activer la fonction de changement de nom.



En appuyant sur “◀” ou “▶” vous passez au caractère précédent ou suivant. En appuyant sur les touches “▼” ou “▲” vous changez le caractère en surbrillance : par exemple, le « **b** » devient un « **a** » ou un « **c** ». En appuyant sur les touches numériques de **0** à **9**, vous remplacez le caractère en surbrillance par les caractères marqués au-dessus du bouton; ils défilent un par un quand vous appuyez sur le bouton.

Appuyez sur la touche “**MENU**” pour annuler l’édition ou sur **OK** pour mémoriser le nouveau nom.

## Ajouter des verrous à des chaînes

Le verrouillage de chaîne apporte un accès protégé par mot de passe aux chaînes sélectionnées par des parents.

Pour verrouiller une chaîne vous devez connaître le mot de passe de **contrôle parental** (il est réglé sur 0000 en configuration d’usine et ne peut être modifié que dans le **menu de Configuration**).

En appuyant sur les touches “▼” ou “▲” mettez la chaîne à verrouiller en surbrillance et sélectionnez l’option “**Verrouillage**” en appuyant sur les touches “◀” ou “▶” Ensuite, appuyez sur la touche **OK** et la boîte de dialogue du mot de passe s’affiche :

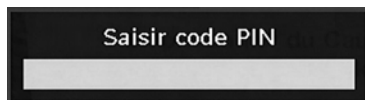

## Réglage des chaînes favorites

Pour définir une chaîne favorite, placez en surbrillance la rubrique « **Favorites** » en bas du menu de la liste des chaînes. Ensuite, appuyez sur le bouton **OK**, et le **menu Modifier préférées** apparaît à l’écran.



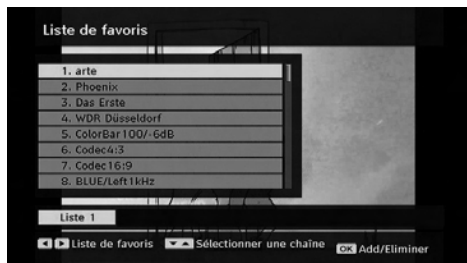

## Ajout d'une chaîne à une liste de chaînes préférées

En Pressez le boutonant les boutons “▼” ou “▲” placez en surbrillance la chaîne que vous voulez ajouter à la liste favorite. Par Pressez le boutonion du bouton **OK**, la chaîne en surbrillance est ajoutée à la liste favorite. L'icône **F** indique qu'une chaîne est ajoutée à la liste favorite

## Suppression d'une chaîne d'une liste des favoris.

- Sélectionnez la chaîne à supprimer de la liste des chaînes préférées, puis appuyez sur le bouton **OK** pour effectuer la supPressez le boutonion. Vous pouvez appuyer à nouveau sur la touche **OK** pour rajouter une chaîne.
- Pour activer les Favoris, allez dans le menu Configuration et sélectionnez le mode favori Utilisez “◀” ou “▶” pour paramétrer le mode favori sur activé. Pour annuler les favoris, réglez le mode Favoris sur Désactivé.

*Astuce: En appuyant sur la touche , les informations s'affichent à l'intérieur de l'IDTV.*

## Guide des programmes

Cette section est similaire aux instructions données dans la page des Opérations générales. Veuillez consulter la section sur le Guide électronique des programmes (EPG) dans la partie Opérations générales.

## Minuteurs



Pour afficher la fenêtre des minuteries, appuyez sur la touche **HEURE** de la télécommande ou activez l'élément en question à partir du menu principal. Pour ajouter un minuteur, Pressez le bouton le bouton

**JAUNE** sur la télécommande. La fenêtre « **Ajouter un minuteur** » s'affiche alors.

**Chaîne** : Les touche “◀” ou “▶” permettront à l'utilisateur de naviguer à travers la liste des programmes TV ou radio.

**Date** : La date de début est saisie via les boutons gauche/droite ou via les boutons numériques.

**Démarrage** : L'heure de démarrage est saisie via les boutons gauche/droite ou via les boutons numériques

**Fin** : L'heure de fin est saisie via les boutons gauche/droite ou via les boutons numériques.

**Durée**: Affiche la durée de l'enregistrement.

La durée s'affichera automatiquement une fois les heures de début et de fin saisies.

**Modifier / Supprimer** : autorise ou interdit toute modification pour d'autres utilisateurs.

Vous pouvez sauvegarder les réglages en Pressez le boutonant le bouton **VERT** ou annuler le processus en Pressez le boutonant le bouton **ROUGE**. Vous pouvez modifier la liste avec le bouton **VERT** et supprimer avec le bouton **ROUGE**.

## Interface commune

Appuyez sur le bouton “**MENU**” pour accéder au menu principal, puis utilisez les boutons “▼” ou “▲” pour sélectionner la ligne « **Interface commune** », et appuyez sur **OK**.

Vous devez faire un abonnement dans une entreprise qui fournit les chaînes câblées pour pouvoir regarder ces chaînes en diffusion terrestre numérique.

Vous obtiendrez le Module de Condition d'Accès (CAM) et la carte de Visualisation lors de l'abonnement, installez cet équipement au téléviseur de la façon suivante :

- Eteignez la TV et débranchez la prise de courant.
- Insérez le CAM, et la carte d'affichage dans la fente.
- Le CAM doit être correctement inséré; il est impossible de l'insérer entièrement s'il est inversé. Vous pouvez endommager le module CAM ou le terminal TV si le module CAM est inséré de force.
- Branchez le téléviseur à la prise de courant, allumez et attendez quelques instants jusqu'à ce que la carte soit activée.
- Certains modules CAM peuvent nécessiter le réglage suivant. Réglez le CAM en entrant dans le menu TELEVISION NUMERIQUE (DIGITAL TV), sélectionnez Interface commune et appuyez sur OK. (Le menu d'installation du module CAM ne s'affiche que lorsqu'il est requis.)
- Pour afficher les informations du contrat d'abonnement :

- Ouvrez le menu TELEVISION NUMERIQUE, appuyez sur le bouton “**MENU**”, sélectionnez Interface commune puis appuyez sur **OK**.
- Lorsque aucun module n'est inséré, le message “**Aucun module d'interface commun détecté** » apparaît à l'écran.
- Consultez le manuel d'instruction du module pour le détail des réglages.

*Remarque : Insérez ou effacez le module CI uniquement lorsque le téléviseur est en mode **VEILLE** ou lorsqu'il est **ETEINT**.*

## Réglage TV

Vous pouvez utiliser cette option pour afficher les fonctions TV.

L'écran du menu de réglage TV numérique est accessible à partir du menu principal. Appuyez sur la touche “**MENU**” pour accéder au menu principal, puis utilisez les touches ou pour sélectionner “**TV Setup**” (Configuration du téléviseur). Appuyez sur le bouton **OK** pour afficher la fenêtre de configuration du téléviseur.

Vous pouvez trouver des informations détaillées sur tous les éléments de menu dans la section « **Système de menu TV analogique** ».

## Réglage

Les ajustements du présent menu se présentent ainsi qu'il suit:

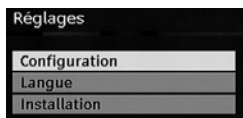

## Configuration

Vous pouvez configurer les paramètres de votre TV. Sélectionnez **Configuration** à partir du menu Configuration et Pressez le bouton **OK** pour afficher ce menu. Pressez le bouton **EXIT** sur la télécommande pour sortir.

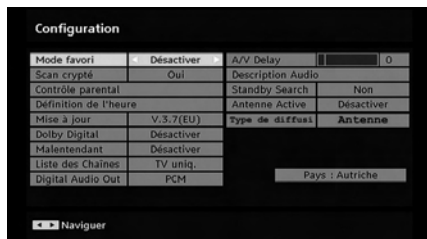

## Mode favori

Utilisez cette fonction pour activer ou désactiver le mode favori. Pressez le bouton “◀” ou “▶” pour activer ou désactiver cette fonction.

## Balayage des chaînes cryptées

L'option de balayage des chaînes cryptées sera toujours **ACTIVÉE** après avoir effectué une première installation. Lorsque ce paramètre est activé, le processus de recherche localisera également les chaînes cryptées. Si le réglage est paramétré manuellement sur **DÉSACTIVÉ**, les chaînes cryptées ne seront pas localisées en recherche automatique ou manuelle. Utilisez le bouton “▼” ou “▲” pour sélectionner « Balayage des chaînes cryptées » et Pressez le bouton le bouton “◀” ou “▶” pour activer ou désactiver ce paramètre.

## Contrôle parental

- Certaines chaînes diffusent des émissions qu'il ne convient pas aux plus jeunes de la famille de regarder. Vous pouvez verrouiller toutes les chaînes de sorte qu'elles ne puissent pas être sélectionnées pour être vues à moins de saisir le mot de passe à quatre chiffres. Ainsi, les chaînes non adéquates pour les enfants peuvent être protégées.
- Cette fonction active, désactive le système de protection de menu et permet le changement du mot de passe.
- Utilisez le bouton “▼” ou “▲” pour mettre le menu « Contrôle parental » en surbrillance. Appuyez sur le bouton **OK** pour accéder au menu « Contrôle parental » Une boîte de dialogue demandant le code de verrouillage est affichée :

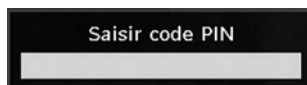

Il n'existe initialement qu'un seule code, réglé sur « 0000 ». Saisissez la clé de verrouillage. Si le code de verrouillage incorrect est saisi, le message **CODE ERRONÉ** apparaît à l'écran et il y a un retour au menu précédent. S'il est correct, le Menu Contrôle parental apparaît avec les rubriques suivantes :

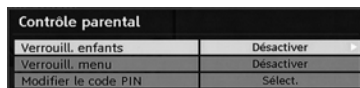

## Verrouillage parental (\*\*)

*(\*\*) Si vous réglez l'option Pays sur Royaume-Uni lors de la première installation, l'option de verrouillage parental ne sera pas visible.*

Après installation, cette option recherche l'information parentale des émissions et si ce niveau parental a été inactivé, l'image et le son ne sont pas activés.

## Verrouillage du menu

Utilisez les touches “◀” ou “▶” pour définir le verrouillage du menu. À ce niveau, vous avez la possibilité de définir/redéfinir la fonction de verrouillage

du menu principal ou du menu d'installation pour en restreindre l'accès. Si le verrouillage du menu est désactivé, l'accès au système de menu sera libre.

**Désactivé:** Tous les menus sont déverrouillés.

**Tous les menus:** Tous les menus ne sont accessibles qu'en saisissant le bon code. Ainsi, l'utilisateur ne peut ajouter, supprimer, renommer, ou déplacer les chaînes, et ne peut non plus régler les minuteries.

**Menu Installation:** Le menu Installation est verrouillé de sorte que l'utilisateur ne puisse pas ajouter de nouvelles chaînes. Les changements seront appliqués lorsque vous aurez quitté le « menu de configuration ».

## Paramétrage du code PIN

Utilisez le bouton "▼" ou "▲" pour aller sur l'option « Paramétrage du code PIN ». Pressez le bouton **OK** pour afficher la fenêtre "Paramétrage du code PIN". Utilisez les boutons numériques pour saisir le nouveau code PIN; vous devrez saisir votre nouveau code PIN une seconde fois dans un but de vérification. Le code PIN d'usine par défaut est 0000. Si vous le modifiez, assurez-vous de le noter et de le conserver en lieu sûr.

## Réglages de l'heure (\*\*) (En option)

(\*\*): Ce réglage ne sera pas disponible pour le RU.

Dans le Menu Configuration (configuration Menu), mettez en surbrillance la rubrique Paramètres de l'heure en appuyant sur les boutons "▼" ou "▲". Appuyez sur **OK** et le sous-menu « Réglages de l'heure » sera affiché sur l'écran.



Utilisez le bouton "▼" ou "▲" pour sélectionner les paramètres du fuseau horaire. Le réglage du fuseau horaire s'effectue à l'aide du bouton "◀" ou "▶". Il peut être paramétré sur AUTO ou MANUEL. Lorsque AUTO est sélectionné, les options Heure et Fuseau horaire ne seront pas disponibles pour être réglées.

Si l'option MANUEL est sélectionnée comme paramètre de fuseau horaire, le fuseau horaire peut être modifié:

- En Pressez le bouton "▼" ou "▲" vous sélectionnez l'option « Fuseau horaire ». Utilisez les boutons "◀" ou "▶" pour changer le fuseau horaire entre GMT-12 et GMT+12. L'heure qui s'affiche au-dessus de la liste de menu changera selon le fuseau horaire sélectionné.

## Mise à niveau du récepteur

### Téléchargement hertzien OAD

Pour vous assurer que votre téléviseur dispose de l'information la plus récente, utilisez ce réglage. Veuillez vous assurer que le téléviseur est réglé sur Veille. Le téléviseur s'allume automatiquement tous les jours à 3h00 du matin, recherche de nouvelles informations quelconques pouvant être diffusées et les télécharge vers votre récepteur. Cette opération prendra approximativement 30 minutes. Si vous devez effectuer un enregistrement important à 3 heures du matin et ne voulez pas l'interrompre, désactivez la recherche automatique OAD en procédant de la façon suivante :

- Pressez le bouton le bouton **MENU**, et utilisez le bouton "▼" ou "▲" pour choisir **Réglage** puis Pressez le bouton le bouton **OK**.
- Sélectionnez le menu de configuration à l'aide de la touche "▼" ou "▲" et Pressez le bouton le bouton **OK**.
- Utilisez le bouton "▼" ou "▲" pour choisir « **MISE A NIVEAU DU RECEPTEUR** » et Pressez le bouton le bouton **OK**.
- A l'aide du bouton "◀" ou "▶" changez "**Balayage automatique**" de Activé à Désactivé.



- Sélectionnez le menu "**Balayage de mise à niveau**" avec la touche "▼" ou "▲" et Pressez le bouton le bouton **OK** pour commencer la mise à niveau.

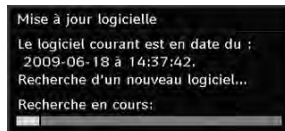

- Une fois la progression de la recherche terminée, le message "Recherche de mise à niveau terminée" s'affiche. "Aucun logiciel trouvé" (No new software was found) apparaît à l'écran si aucun nouveau logiciel n'a été trouvé.

### Dolby Digital (\*) (En option)

Dans le menu Configuration, sélectionnez l'option « réglages de l'heure » (Time Settings) en appuyant sur la touche "▼" ou "▲". Utilisez les boutons "◀" ou "▶" pour régler le mode Dolby Digital sur Activer ou Désactiver. Si la chaîne que vous regardez supporte l'audio Dolby Digital, activez ce réglage.

### Malentendant (\*)

Utilisez le bouton "▼" ou "▲" pour sélectionner Malentendant et Pressez le bouton le bouton ensuite le bouton "◀" ou "▶" pour activer ou désactiver ce paramètre.

Si le diffuseur active un quelconque signal particulier concernant le son, vous pouvez activer ce paramètre afin de recevoir de tels signaux.

(\*) Remarque: la fonction Malentendant ne sera pas disponible pour le RU.

## Liste des chaînes

Utilisez le bouton "▼" ou "▲" pour vous rendre à l'option Liste de chaînes. Utilisez le bouton ou pour basculer en mode de liste de chaînes. Si vous sélectionnez « **TV uniquement** », à l'aide du bouton "◀" ou "▶" vous aurez à choisir uniquement parmi les chaînes TV disponibles. Si vous sélectionnez « **Radio uniquement** », à l'aide du bouton "◀" ou "▶" vous aurez à choisir uniquement parmi les chaînes radio disponibles. Si vous sélectionnez « **Texte uniquement** », à l'aide du bouton "◀" ou "▶" vous choisirez uniquement parmi les canaux texte. Si vous choisissez "**Afficher tout**", vous pouvez parcourir toutes les chaînes. Pour mémoriser les modifications récentes et quitter, appuyez sur le bouton « **MENU** ».

## Sortie audio numérique

Utilisez ce réglage pour définir le type de signal de sortie audio numérique. Utilisez les touches "◀" ou "▶" pour régler la sortie Digital audio sur **Compressé (AC3)** ou **PCM**. Si la chaîne sélectionnée comprend un flux sonore comprimé, vous devez raccorder votre téléviseur à un dispositif externe en utilisant la sortie Spdif out de ce téléviseur afin d'activer la sortie du son. Si vous n'avez aucun appareil sonore externe, veuillez sélectionner Digital Audio Out (Sortie Audio numérique) en tant que « PCM » en vous servant de la touche "◀" ou "▶".

## Retard A/V

Vous pouvez recourir à ce réglage lorsque la chaîne captée connaît un problème de synchronisation AV. Appuyez sur les touches "◀" ou "▶" pour modifier le retard.

## Description Audio (En option)

La description audio renvoie à une piste de narration supplémentaire destinée aux téléspectateurs ayant une déficience visuelle. Vous ne pouvez utiliser cette option que si le diffuseur la prend en charge. Utilisez le bouton "▼" ou "▲" pour sélectionner une rubrique. Utilisez ensuite les boutons "◀" ou "▶" pour régler.

## Description Audio (En option)

Cette fonction permet d'activer ou de désactiver l'option Description audio en appuyant sur les touches "◀" ou "▶".

## Langue préférée (En option)

En appuyant sur les touches "▼" ou "▲" vous modifiez la langue préférée de la description audio. Cette option ne peut être utilisée que si elle est disponible.

## Volume relatif (En option)

Vous pouvez utiliser cette option pour hausser ou réduire le niveau de volume de la description audio, selon les possibilités que vous offre l'option du volume.

## Recherche en mode de veille (\*) (En option)

(\*) Ce réglage est visible uniquement lorsque l'option de pays est réglée sur Danemark, Suède, Norvège ou Finlande.

Utilisez les touches "▼" ou "▲" pour sélectionner « Recherche en mode de veille » et appuyez sur le bouton "◀" ou "▶" pour activer ou désactiver. Si vous faites passer l'option Veille à l'option Désactivé, cette fonction ne sera pas disponible.

Pour utiliser la recherche en mode de veille, veuillez vous assurer d'avoir activé cette option en sélectionnant Activé.

## Antenne active (\*)

Utilisez le bouton "▼" ou "▲" pour placer en surbrillance. Lorsque vous activez l'alimentation de l'antenne en appuyant sur le bouton "◀" ou "▶" sera transmis à la sortie de l'antenne. Cette option facilite l'utilisation de l'antenne active.

*Remarque : La puissance d'antenne doit être réglée sur « Désactivé » lorsqu'une antenne standard est utilisée au lieu de l'antenne active.*

## Type de diffusion

Lorsque vous définissez le type de diffusion souhaité à l'aide du bouton "◀" ou "▶" le téléviseur affichera la liste de chaînes correspondante. Si la source correspondante ne comporte aucune chaîne mémorisée, le message « **Aucune chaîne correspondant à ce type n'a été trouvée** » s'affichera à l'écran.

## Paramètres linguistiques

Dans ce menu l'utilisateur peut régler la langue préférée. Sélectionnez l'option "Language" dans le menu Configuration et appuyez sur le bouton OK. Le menu des réglages linguistiques s'affichera.



Vous pouvez configurer les options linguistiques souhaitées en appuyant sur les touches "▼" / "▲" et "◀" / "▶".

(\*) en option.

**Remarque :** Si l'option Pays est réglée sur l'une des options Danemark, Suède, Norvège ou Finlande, le Menu "Paramètres linguistiques" fonctionnera comme suit :

## Paramètres linguistiques

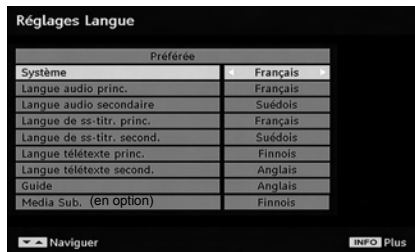

Utilisez les boutons "▼" ou "▲" pour placer en surbrillance la rubrique de menu qui sera réglé et Pressez le bouton ensuite le bouton "◀" ou "▶" pour régler.

- L'option Langue Audio (Audio Language) est utilisée pour sélectionner la piste sonore des chaînes. • Les réglages initiaux constituent la première priorité lorsque de nombreux choix sont disponibles. Lorsque les premières options sont disponibles, les réglages secondaires sont relégués au second plan.
- Langue du guide: Si les informations EPG reçues incluent la langue du guide, celle des informations EPG reçues changeront en conséquence.
- La langue du télétexte définit la langue du télétexte choisi.
- Sous-titre média: Pour bien afficher les sous-titres pendant l'affichage du fichier média via le navigateur média, utilisez ce réglage pour sélectionner une langue de sous-titre de film. En appuyant sur la touche "◀" ou "▶" sélectionnez l'option de langue souhaitée (en option).

## Installation

Le menu Installation vous permet essentiellement d'élaborer un tableau des chaînes de la manière la plus efficace possible. Sélectionnez l'installation à partir du menu principal en appuyant sur les boutons "▼" ou "▲".

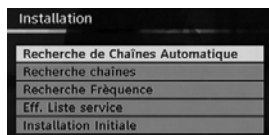

## Installation de l'antenne

Sélectionnez la rubrique **Installation de l'antenne** et utilisez la touche **OK** pour afficher le contenu du menu :

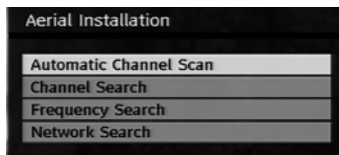

## Balayage de chaîne automatique

Le balayage de chaîne automatique démarre en Pressez le bouton le bouton **OK** lorsque « Balayage de chaîne automatique » est en surbrillance. Le message suivant apparaît à l'écran :

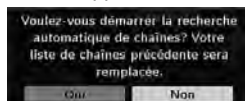

Mettez **Oui** ou **Non** en surbrillance en utilisant le bouton "◀" ou "▶" puis Pressez le bouton le bouton **OK** pour confirmer. Si « **oui** » a été sélectionné, la recherche automatique démarre. Sélectionner « **Non** » annule la recherche automatique. Une fois la recherche des chaînes numériques terminée, un message vous invitait à rechercher des chaînes analogiques s'affiche à l'écran :

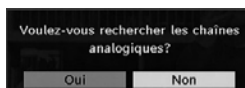

Sélectionnez « **Oui** » et appuyez sur le bouton **OK** pour rechercher les chaînes analogiques. Le menu suivant apparaît à l'écran pour la recherche des chaînes analogiques :



Définissez la Langue en appuyant sur le bouton "◀" ou "▶". Appuyez sur "▼" ou "▲" pour mettre le Pays en surbrillance, puis utilisez "◀" ou "▶" pour effectuer le réglage. Appuyez sur la touche "▼" ou "▲" pour mettre la langue TXT en surbrillance. Sélectionnez une région à l'aide de la touche "◀" ou "▶". Une fois terminé, appuyez sur la touche **OK** ou **ROUGE** pour continuer : Pour annuler, Pressez le bouton le bouton **BLEU**.

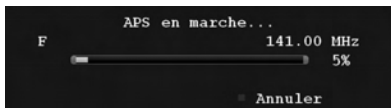

Une fois l'opération **APS** terminée, le tableau des programmes apparaît à l'écran. Dans le tableau des programmes, vous verrez les numéros et les noms assignés à ces programmes.

## Recherche de chaînes

Lors de la recherche manuelle, le nombre de multiplex est saisi manuellement et seul ce multiplex est recherché pour les chaînes. Pour chaque numéro de chaîne valide, le niveau du signal et la qualité du signal sont affichés à l'écran. Pendant la recherche des chaînes et la recherche automatique, toutes les chaînes de la base de données ne sont pas mémorisées dans le but d'éviter les répliques redondantes.

## Recherche de fréquences

Saisissez la fréquence souhaitée. Une fois terminée, appuyez sur la touche **OK** pour que le téléviseur démarre la recherche de fréquences.

## Recherche en réseau

Lorsque vous sélectionnez la rubrique Recherche en réseau et appuyez sur la touche **OK**, l'écran du menu ci-après s'affiche :

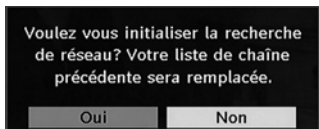

Sélectionnez **OUI** (YES) pour continuer et l'écran **Recherche en réseau** s'affichera. Le processus commence alors.



Au cours de la **Recherche en réseau**, si les chaînes avec les informations relatives à la Recherche en réseau sont trouvées, le processus de recherche automatique se terminera en repérant ces chaînes. Une fois la recherche terminée, un message vous demandant si vous voulez rechercher les chaînes analogiques s'affiche à l'écran : Le fonctionnement de l'installation de la chaîne analogique est expliqué

dans la section "Recherche de chaînes automatiques" ci-dessus.

## Installation du câble

Sélectionnez la rubrique **Installation du câble** dans le menu Installation et utilisez la touche **OK** pour afficher le contenu du menu :

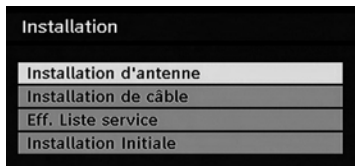

## Balayage de chaîne automatique

Le balayage de chaîne automatique démarre en pressant le bouton **OK** lorsque « Balayage de chaîne automatique » est en surbrillance. Le message suivant apparaît à l'écran :

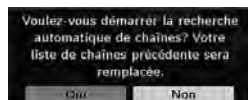

Mettez **Oui** ou **Non** en surbrillance en utilisant le bouton «**◀**» ou «**▶**» puis pressez le bouton **OK** pour confirmer. Si « oui » (Yes) a été sélectionné, la recherche automatique démarre. Sélectionner « **Non** » annule la recherche automatique.

Vous pouvez sélectionner des plages de fréquence à partir de cet écran. Pour sélectionner les lignes que vous voyez, utilisez la touche «**▼**» ou «**▲**». Vous pouvez procéder à une sélection manuelle de la plage de fréquences à l'aide des touches numériques de la télécommande. Réglez la fréquence de démarrage et d'arrêt à souhait à l'aide des touches numériques de la télécommande. • Après cette opération, vous pouvez définir l'étape de recherche sur 8000 KHz ou 1000 KHz. Si vous sélectionnez 1000 KHz, le téléviseur effectuera une recherche détaillée. La durée de recherche augmentera alors en conséquence. Une fois terminé, appuyez sur le bouton **OK** pour lancer la recherche automatique.

Une fois terminé, appuyez sur le bouton **OK** pour lancer la recherche automatique. L'écran de recherche automatique s'affichera au cours du processus.

*Remarque : Si vous sélectionnez un écart prolongé entre le taux de fréquence Marche et Arrêt, la durée de la recherche automatique prendra plus de temps.*

Une fois la recherche des chaînes numériques terminée, un message vous invitant à rechercher des chaînes analogiques s'affiche à l'écran : Le fonctionnement de l'installation de la chaîne analogique est expliqué dans la section "Recherche de chaînes automatiques" ci-dessus.

## Recherche de fréquences

Saisissez la fréquence souhaitée, la modulation et les numéros du débit symbole. Comme modulation, vous pouvez choisir les options Auto, 16QAM, 32QAM, 64QAM, 128QAM et 256QAM.

Une fois terminée, appuyez sur la touche **OK** pour que le téléviseur démarre la recherche de fréquences.

## Recherche en réseau

Lorsque vous sélectionnez la rubrique Recherche en réseau et appuyez sur la touche **OK**, l'écran du menu ci-après s'affiche.



Saisissez les **plages de fréquence Marche et Arrêt** à l'intérieur desquelles vous voulez effectuer des recherches. Après cette opération, vous pouvez définir l'étape de recherche sur **8000 KHz** ou **1000 KHz**. Si vous sélectionnez **1000 KHz**, le téléviseur effectuera une recherche détaillée. La durée de recherche augmentera alors en conséquence. Une fois terminé, appuyez sur le bouton **OK** pour continuer. Le processus commence alors. Au cours de la recherche en réseau, si les chaînes comportant des informations relatives à la **recherche en réseau** sont trouvées, le téléviseur affichera automatiquement les fréquences desdites chaînes et le processus de recherche en réseau se terminera en repérant ces chaînes.

Une fois la recherche terminée, un message vous demandant si vous voulez rechercher les chaînes analogiques s'affiche à l'écran : Le fonctionnement de l'installation de la chaîne analogique est expliqué dans la section "Recherche de chaînes automatiques" ci-dessus.

## Effacer la liste des chaînes (\*)

(\*) Ce réglage est visible uniquement lorsque l'option de pays est réglée sur Danemark, Suède, Norvège ou Finlande.

Utilisez cette option pour effacer les chaînes mémorisées. Appuyez sur la touche "▼" ou "▲" pour sélectionner l'option Effacer la liste des chaînes, puis appuyez sur **OK**. L'OSD suivant s'affichera à l'écran :

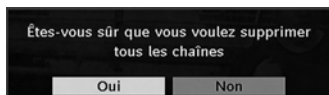

Appuyez sur la touche **OK** pour sélectionner.

Sélectionnez **Oui** en appuyant sur la touche "◀" ou "▶" et appuyez sur **OK** pour supprimer toutes les chaînes.

## Première installation

Vous pouvez utiliser ce menu pour charger les paramètres par défauts installés dans le récepteur en configuration d'usine.

Pour installer les paramètres d'usine, sélectionnez la rubrique **Première installation**, puis appuyez sur la touche **OK** pour poursuivre. Il vous sera alors demandé si vous voulez supprimer les réglages ou non. Le fait de sélectionner "**Oui**" en Pressez le bouton le bouton **OK** tandis que le "**Oui**" est placé en surbrillance supprimera le tableau des chaînes existantes.

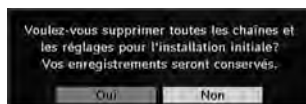

Une fois les paramètres d'usine chargés, le menu « **Première installation** » s'affichera.

Le menu qui s'affiche pour la sélection de la langue apparaît en premier. En appuyant sur les touches "▼" ou "▲" faites votre choix de langue, et appuyez sur la touche **OK** pour activer la sélection. Ensuite, le menu "Première installation" s'affiche à l'écran. En appuyant sur les boutons "◀" ou "▶" sélectionnez le **pays** que vous voulez et appuyez sur le bouton **OK**. (\*\* Pour les pays de l'UE). Ensuite, le menu de sélection du mode Antenne active apparaîtra à l'écran. Utilisez "◀" ou "▶" pour régler et appuyez sur **OK** pour continuer. Pour de plus amples informations, reportez-vous à la section "Réglages initiaux". Une fois l'option Mode antenne active sélectionnée, un message vous invitant à effectuer une recherche automatique apparaît à l'écran :

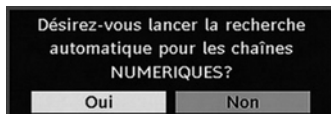

Mettez "**Oui**" en surbrillance à l'aide des touches "◀" ou "▶" puis appuyez sur **OK** pour lancer l'installation.

- Pour sélectionner l'option "Oui" ou "Non", placez l'élément en surbrillance en utilisant les boutons "◀" ou "▶" puis pressez le bouton **OK**.

Ensuite, l'OSD suivant s'affichera à l'écran :

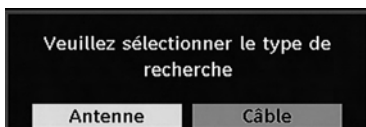

Si vous sélectionnez l'option **CABLE**, l'écran ci-après s'affichera :

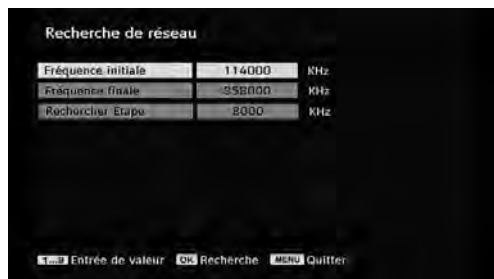

Vous pouvez sélectionner des plages de fréquence à partir de cet écran. Pour sélectionner les lignes que vous voyez, utilisez la touche "▼" ou "▲". Vous pouvez procéder à une sélection manuelle de la plage de fréquences à l'aide des touches numériques de la télécommande. Réglez la fréquence de démarrage et d'arrêt à souhait à l'aide des touches numériques de la télécommande. • Après cette opération, vous pouvez définir l'étape de recherche sur 8000 KHz ou 1000 KHz. Si vous sélectionnez 1000 KHz, le téléviseur effectuera une recherche détaillée. La durée de recherche augmentera alors en conséquence. Une fois terminé, appuyez sur le bouton **OK** pour lancer la recherche automatique. L'écran de recherche automatique s'affichera au cours du processus.

*Remarque : Si vous sélectionnez un écart prolongé entre le taux de fréquence Marche et Arrêt, la durée de la recherche automatique prendra plus de temps.*

Si vous sélectionnez l'option **ANTENNE** à partir de l'écran Type de recherche, la télévision numérique recherchera les diffusions de la télévision terrestre numérique :

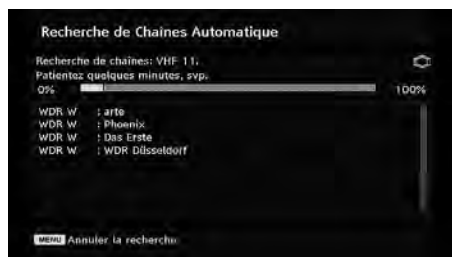

L'IDTV passera automatiquement des chaînes de transmission UHF ou VHF (\*\*options réservées aux pays de l'Europe continentale) en recherchant les transmissions numériques terrestres et en affichant les noms des chaînes trouvées. Ce processus prendra quelques minutes. Pour annuler la recherche, vous pouvez presser le bouton « **MENU** » à tout moment durant le processus.

*Remarque : Si la télévision numérique ne réussit à mémoriser aucune chaîne, le message « Pas de chaîne disponible. » s'affiche à l'écran.*

Sélectionnez l'option **ANTENNE** ou **CABLE** à partir du menu Type de recherche. Une fois la recherche numérique automatique terminée, le message suivant, concernant la recherche de chaînes analogiques, s'affiche à l'écran :

Le fonctionnement de l'installation de la chaîne analogique a été précédemment expliqué dans la section « Installation initiale ».

## Navigateur Média (en mode DTV)

Chaque fois que vous branchez un disque flash USB à votre téléviseur, le message ci-après s'affichera à l'écran :



Sélectionnez **OUI** ou **NON** en appuyant sur la touche "◀" ou "▶" puis sur le bouton **OK** pour continuer.

À défaut, vous pouvez sélectionner l'option Navigateur média dans le menu principal à l'aide des touches "▼" ou "▲". Appuyez sur **OK** pour afficher le contenu du **navigateur média**. Vous pouvez lire des fichiers audio, photo, et vidéo (en option) à partir d'un disque USB.

*Remarque : Certains appareils USB ne sont peut-être pas pris en charge.*

*Remarque : Les fonctions de détection de mouvement et Pixellence ne peuvent pas être réglées en mode navigateur média.*

*Remarque : Si vous branchez votre support USB en mode analogique, le téléviseur basculera automatiquement en mode TV numérique.*

*Remarque : Si la clé USB n'est pas reconnue après mise hors tension / sous tension ou après une première installation, débranchez la clé USB et éteignez/rallumez le téléviseur. Raccordez le support USB à nouveau.*



Appuyez sur la touche **OK** pour parcourir, « **MENU** » pour quitter.



## Lecture des fichiers audio :



**Lire ceci (OK)** : Lit le fichier sélectionné.

**Lecture (VERT)** : Lecture de tous les fichiers média contenus dans le dossier, à commencer par celui qui a été sélectionné.

**Pause/Reprise (touche JAUNE)** : Interrompt momentanément la lecture ou la reprend.

**Arrêt (ROUGE)** : Arrête le fichier en cours de lecture

**Précédent/Suivant (◀/▶)** : passe à la lecture du fichier précédent ou suivant.

**Lecture aléatoire (INFO)** : Lit les fichiers au hasard. Si le mode de lecture aléatoire est activé, la fonction Précédent/Suivant sautera également les pistes au hasard.

**Boucle (BLEUE)** : Lit le fichier sélectionné à plusieurs reprises

## Visualisation des fichiers JPEG



**Sauter (0...9)** : saute le fichier sélectionné en utilisant les touches numériques.

**OK** : affiche l'image sélectionnée en plein écran

**Lecture / Diaporama (VERT)** : lance le diaporama avec toutes les images dans le dossier.

## Options de diaporama



**Pause (JAUNE)** : Suspend le diaporama.

**Continuer (VERT)** : Continuer avec le diaporama.

**Précédent/Suivant (◀ / ▶)** : passe au fichier du diaporama précédent ou suivant.

**Pivoter (▼ / ▲)** : Pivote l'image à l'aide des touches directionnelles Haut/Bas.

**EXIT** : retourne à la liste des fichiers.

**Lecture aléatoire (ROUGE)** : Montre les fichiers de façon aléatoire et continue dans le répertoire courant, et l'icône  devient soulignée. Si, au cours d'un diaporama, le mode Lecture aléatoire est activé, les images suivantes seront choisies au hasard (Si la fonction Boucle n'est pas prise en charge, le diaporama sera interrompu à la fin. Si la fonction Boucle est activée, à la fin du diaporama, il recommencera et continuera ainsi).

**Boucle (VERTE)** : Le diaporama continue en arrêt, et l'icône  devient soulignée.

**Info** : active la barre des opérations

## Lecture Vidéo (en option)



**Lecture (Bouton Rouge)** : Démarre la lecture vidéo.

**Stop (Bouton Bleu)** : Arrête la lecture vidéo.

**Pause (Bouton OK)** : Pause la lecture vidéo.

**Rembobiner (Touche directionnelle gauche)** : Revient en arrière.

**Réglage vers l'avant (Touche directionnelle droit)** : Avance

**Menu (Touche MENU)** : Règle le sous-titre/Audio.

Vous pouvez régler les sous-titres à l'aide de la touche OK avant de commencer la lecture ou en utilisant la touche "MENU" pendant la lecture. Appuyez sur la touche EXIT (Quitter) pour revenir au menu précédent.

**Remarque** : Le mode PIP/PAP n'est pas disponible en mode Navigateur Média.

# Système de menu TV analogique

## Menu Image



### Mode

Pour vos besoins de visualisation, vous pouvez régler l'option de Mode liée.

Pressez le bouton le bouton “▼” ou “▲” pour sélectionner **Mode**. Pressez le bouton le bouton “◀” ou “▶” pour choisir une de ces options. **Pixellence (en option), Cinéma, Dynamique et Naturel**.

### Pixellence (en option)

En sélectionnant le mode **PIXELLENCE**, vous pouvez optimiser les réglages d'image de votre téléviseur et obtenir une meilleure qualité. Le mode **PIXELLENCE** comprend le contraste, la netteté, l'amélioration des couleurs et la correction de ton de peau ainsi que la détection de ton de peau.

En utilisant la touche “◀” ou “▶” vous pouvez passer en mode Pixellence. Appuyez sur la touche **OK** pour activer le mode Pixellence.

Sélectionnez l'option **Démo** pour lancer le mode Pixellence demo. En mode démo, l'écran est divisé en deux sections: l'un affichant la zone active Pixellence, et l'autre la diffusion normale. Appuyez sur la touche **OK** pour quitter le mode démo.

**Remarque** : L'activation de **PIXELLENCE** est recommandée pour les contenus **HD (Haute Définition)** ou **SD (Standard Definition)** ayant une faible quantité de bruit. L'optimisation de **PIXELLENCE** devient plus évidente lorsque vous regardez de tels contenus.

L'option **Pixellence** ne sera pas disponible dans la fenêtre **PIP/PAP**.

### Luminosité/Contraste/Couleur/Définition/ Teinte

Pressez le bouton le bouton “▼” ou “▲” pour sélectionner l'option désirée. Pressez le bouton le bouton “◀” ou “▶” pour régler le niveau.

**Remarque** : L'option **Teinte** ne peut être visible que lorsque le téléviseur reçoit un signal **NTSC**.

### Température de couleur

Pressez le bouton le bouton “▼” ou “▲” pour sélectionner **Température de couleur**. Pressez le bouton le bouton “◀” ou “▶” pour sélectionner une de ces options : **Froid, normal et chaud**.

**Remarque** :

- Le paramétrage sur l'option **Froid** donne aux couleurs blanches une accentuation légèrement bleue.
- Le réglage sur l'option **Chaud** donne aux couleurs blanches une accentuation légèrement rouge.
- Pour des couleurs normales, sélectionnez l'option **Normal**.

### Réduction du bruit

Si le signal de diffusion est faible et que l'image est bruyante (perturbée), utilisez le réglage de **Réduction de bruit** pour réduire le montant de bruit.

Pressez le bouton le bouton “▼” ou “▲” pour sélectionner **Réduction du bruit**. Pressez le bouton le bouton “◀” ou “▶” pour sélectionner une de ces options : **Faible, Moyen, Haut** ou **Désactivé**.

### Mode Film

Les films sont enregistrés à un nombre d'images par seconde différent des programmes de télévision normaux.

Pressez le bouton le bouton “▼” ou “▲” pour sélectionner **Mode Film**.

Pressez le bouton le bouton “◀” ou “▶” pour activer ou désactiver cette fonction.

Activez cette fonction lorsque vous regardez des films pour voir clairement les scènes accélérées.

### Mode Jeu (en option)

Sélectionnez le **Mode Jeu** en Pressez le bouton le bouton “▼” ou “▲”. Utilisez le bouton “◀” ou “▶” pour **Activer** ou **DésActiver** le mode Jeu. Lorsque le mode Jeu est réglé sur **Activé**, les réglages du mode jeu, qui sont optimisés pour une meilleure qualité vidéo, seront chargés.

De même, les paramètres **Mode image, Contraste, Luminosité, Netteté, Couleur** et **Température de couleur** seront invisibles et désactivés pendant que le mode Jeu est activé.

**Remarque** :

Le bouton de sélection du mode **Image** qui se trouve sur la télécommande n'aura aucune fonction tant que le mode **Jeu** est activé.

Si la télé est réglée sur le mode **PIP/PAP**, le mode **Jeu** sera désactivé puis supprimé du menu **Image**.

### Zoom image

Sélectionnez **Zoom image** en Pressez le bouton le bouton “▼” ou “▲”.

Utilisez les boutons “◀” ou “▶” pour changer le zoom de l'image pour **Auto, 16:9, 4:3, Panoramique, 14:9, Cinéma, Sous-titrage, ou Zoom.**

*Remarque: Les paramètres du mode image peuvent être réglés sur 16:9 ou 4:3 uniquement en mode Télévision numérique.*

## Réinitialisation

Pressez le bouton “▼” ou “▲” pour sélectionner **Réinitialisation**. Pressez le bouton des boutons “◀” ou “▶” ou **OK** pour réinitialiser les modes d'image à leur paramètres d'usine par défaut.

## Stocker

Pressez le bouton “▼” ou “▲” pour sélectionner **Stocker**. Pressez le bouton “▶” ou **OK** pour stocker les paramètres. “**Stocké...**” apparaîtra à l'écran.

## Menu Audio



## Volume

Pressez le bouton “▼” ou “▲” pour sélectionner **Volume**. Pressez le bouton “◀” ou “▶” pour changer le niveau du volume.

## Égaliseur

Pressez le bouton “▼” ou “▲” pour sélectionner **Égaliseur**. Appuyez sur la touches “▶” pour afficher le menu de l'égaliseur.



Pressez le bouton “◀” ou “▶” pour changer le préréglage. Dans le menu égaliseur, le préréglage peut être changé pour **Musique, Film, Voix, Plat, Classique** et **Utilisateur**.

Sélectionnez la fréquence désirée en pressant le bouton “▼” ou “▲” et augmentez ou réduisez le gain de fréquence en pressant le bouton “◀” ou “▶”.

Pressez le bouton “MENU” pour retourner au menu précédent.

*Remarque : Les réglages du menu **Egaliseur** ne peuvent être modifiés que lorsque le mode **Egaliseur** se trouve à **Utilisateur** .*

## Balance

Ce paramètre s'utilise pour accentuer la balance des haut-parleurs gauche ou droit.

Pressez le bouton “▼” ou “▲” pour sélectionner **Balance**. Pressez le bouton “◀” ou “▶” pour changer le niveau de balance. Le niveau de balance peut être réglé entre **-32** et **+32**.

## Casque d'écoute

Pressez le bouton “▼” ou “▲” pour sélectionner **Casque**. Pressez le bouton “▶” pour afficher le menu Casque.

Les options du sous-menu Casque sont décrites ci-dessous :

### Volume

Pressez le bouton “▼” ou “▲” pour sélectionner **Volume**. Pressez le bouton “▶” pour augmenter le niveau de volume du casque. Pressez le bouton “◀” pour diminuer le niveau de volume du casque. Le niveau de volume du casque peut être réglé entre 0 et 63.

### Son du casque (En option)

Appuyez sur le bouton “▼” ou “▲” pour sélectionner **Son du casque**. Grâce à la touche “◀” ou “▶” vous pouvez sélectionner **Groupe principal, PIP/PAP, Actif** ou **Inactif**.

Groupe principal : Son Fenêtre principale.

PIP/PAP : Son Fenêtre PIP/PAP.

Actif : Son de la sélection actuelle.

Inactif : Son de la fenêtre actuellement inactive.

### Mode audio (en option)

Pressez le bouton “▼” ou “▲” pour sélectionner **Mode Son**. À l'aide du bouton “◀” ou “▶” vous pouvez sélectionner le mode **Mono, Stéréo, Mixte I** ou **Mixte II**, si la chaîne sélectionnée supporte ce mode.

### AVL

La fonction de limitation automatique de volume AVL ajuste le son dans le but d'obtenir un niveau de sortie fixe entre les programmes (par exemple, le niveau de

volume des publicités tend à être plus élevé que celui des programmes).

Pressez le bouton "▼" ou "▲" pour sélectionner AVL. Pressez le bouton "◀" ou "▶" pour **activer** ou **désactiver** la limitation de son AVL.

### SRS TruSurr XT (en option)

En pressant "▼" ou "▲" sélectionnez **SRS TruSurr XT**. Pressez le bouton "◀" ou "▶" pour activer ou désactiver la fonction **SRS TruSurr XT**.

*Remarque : Si vous activez SRS TruSurr XT, certaines options du menu Son peuvent ne pas être disponibles pour réglage.*

### Sortie Spdif (en option)

Pressez le bouton "▼" ou "▲" pour sélectionner Sortie Spdif. Pressez le bouton "◀" ou "▶" pour activer ou désactiver la sortie Spdif.

### Sortie audio (en option)

Pressez le bouton "▼" ou "▲" pour sélectionner Sortie Audio. Pressez le bouton "◀" ou "▶" pour régler la Sortie Audio sur Haut-Parleur ou Sortie/SPDIF. .

Si vous sélectionnez la Sortie Audio comme Sortie/SPDIF, vous obtiendrez l'audio par les connecteurs audio actifs. Dans ce cas, la sortie audio ne sera pas disponible par les haut-parleurs TV et la fonction Muet ne pourra pas être utilisée.

Lorsque Sortie/SPDIF est activé, si vous pressez le bouton de volume "▼" / "▲" muet sur votre télécommande, l'indicateur de Sortie Audio s'affichera à l'écran.

Sortie Audio LineOut/SPDIF

Si la sortie audio est réglée sur « Haut-parleur » à l'aide de la touche "◀" ou "▶" le son peut vous parvenir à travers les haut-parleurs du téléviseur.

### Dolby Virtual Speaker (en option)

Cette fonctionnalité s'utilise pour créer l'impression que le son vient des alentours de la pièce au lieu des haut-parleurs. Presser le bouton "◀" ou "▶" activera ou désactivera cette fonctionnalité.

*Remarque : Si vous activez Dolby Virtual Speaker, certaines options du menu Son peuvent ne pas être disponibles pour réglage.*

### Dolby VS (en option)

Cette fonctionnalité s'utilise pour créer l'impression que le son vient des alentours de la pièce au lieu des haut-parleurs. Appuyez sur les touches "◀" / "▶" pour définir l'option Dolby Virtual Speaker sur Off, Wide, ou Reference.

*Remarque : Si vous activez Dolby VS, certaines options du menu Son peuvent ne pas être disponibles pour être réglées.*

### Mode Dolby VS (en option)

Si vous configurez Dolby VS sur Reference ou sur Wide, les options du mode Dolby VS seront disponibles pour être paramétrées sur Film ou Musique. Utilisez la touche "◀" ou "▶" pour sélectionner.

### Effet (en option)

Si vous regardez une émission mono, activez l'option Effet pour obtenir un meilleur effet sonore qui sera plus similaire à de la stéréo. Si le système de son actuel est stéréo, activer cet effet donnera un effet plus spatial.

Pressez le bouton "▼" ou "▲" pour sélectionner Effet. Pressez le bouton "◀" ou "▶" pour activer ou désactiver cette fonction.

### Basse dynamique (en option)

La basse dynamique est utilisée pour augmenter l'effet de la basse du téléviseur. Appuyez sur le bouton "▼" ou "▲" pour sélectionner Basse dynamique. En appuyant sur la touche "◀" ou "▶" réglez la fonction Basse dynamique à Activé ou Désactivé. Il est déconseillé de sélectionner Haut lorsque vous voulez écouter à des niveaux de volume élevé.

### Stocker

Pressez le bouton "▼" ou "▲" pour sélectionner Stocker. Pressez le bouton "▶" ou **OK** pour stocker les paramètres. "Stocké..." apparaîtra à l'écran.

### Menu fonctionnel



### Détection du mouvement (en option)

Appuyez sur le bouton "▼" ou "▲" pour sélectionner la détection de mouvement.

Utilisez "◀" ou "▶" pour régler la détection de mouvement sur Basse, Moyenne, Haute ou Désactivée. Lorsque la détection de mouvement est active, les paramètres vidéo de la TV seront optimisés pour que les images de déplacement acquièrent une meilleure qualité de lecture.

Lorsque l'option de détection de mouvement est réglée sur Basse, Moyenne, Haute, l'option de démonstration Movie Sense est disponible. Si l'une de ces options est sélectionnée et que vous pressez le bouton OK, alors le mode démonstration démarre. Lorsque le mode démonstration est actif, l'écran se divise en deux sections, l'une affichant l'activité de détection de mouvement, l'autre affichant les paramètres normaux pour l'écran de TV.

### Remarques.

- La détection de mouvement est efficace pour les diffusions en 24 images par seconde
- La fonction de détection de mouvement n'est pas disponible lorsque le mode jeu est réglé sur Activé. Si vous passez à une autre source quelconque et réglez la Détection de Mouvement sur Activée, le Mode Jeu sera automatiquement désactivé.

### Pip-Pap

Dans le menu **Fonctions**, sélectionnez la rubrique **PIP** en appuyant sur les touches "▼" ou "▲". Appuyez sur le bouton "▶" pour accéder au sous-menu **PIP**:

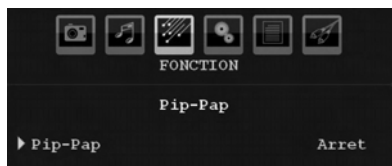

À l'aide du bouton "◀" ou "▶" vous pouvez passer en mode PIP, PAP, ou désactiver l'option.

Si le téléviseur bascule en mode PIP ou PAP, le sous-menu Pip-Pip sera modifié en conséquence et les réglages suivants s'afficheront ensemble.

*Remarque que si vous basculez en mode PAP en utilisant le réglage Pip-Pap, seules les options Source et Echange seront actives de tous les réglages du menu.*

### Pip-Pap

Cette rubrique contrôle les modes Pip/Pap. Utilisez le bouton "◀" ou "▶" pour faire basculer le téléviseur en mode **Pip**, **Pap**, ou **désactiver** l'option.

### Taille PIP

Grâce à ce réglage, vous pouvez définir la taille de la fenêtre Pip. Appuyez sur les touches "▼" ou "▲" pour sélectionner l'élément Taille Pip. Utilisez le bouton "◀" ou "▶" pour régler la taille Pip sur Petite ou Grande.

*Remarque : Ce réglage sera inactif si la télé est réglée sur le mode PIP/PAP.*

### Position PIP

Ce réglage sert à déplacer la sous-image.

Sélectionnez l'élément Position PIP en utilisant les boutons "▼" ou "▲". Appuyez sur la touche "◀" ou "▶" pour régler la Position PIP.

Les positions disponibles sont les suivantes: En Bas a Droite, Bas gauche, Haut Gauche et Haut droit.

### Source

Le réglage Source PIP vous permet de sélectionner la source de la sous-image.

Sélectionnez l'élément Source PIP en utilisant les boutons "▼" ou "▲". Utilisez le bouton "◀" ou "▶" pour régler la **Source PIP**.

### Programme

Ce réglage sera indisponible pour être utilisé.

### Échange

Sélectionnez la rubrique **Échange** en utilisant le bouton "▼" ou "▲". Utilisez le bouton "◀" ou "▶" pour régler. Cette fonction donne la possibilité de procéder à un échange entre l'image principale et l'image PIP.

*Remarque : Voir l'annexe E pour tous les modes PIP/PAP.*

### Minuteur de mise en veille

Pressez le bouton "▼" ou "▲" pour sélectionner **Minuteur de mise en veille**. Pressez le bouton "◀" ou "▶" pour régler **Minuteur de mise en veille**

Le minuteur peut être programmé entre **Désactivé** et **120 minutes** par intervalle de **10 minutes**.

Si le **minuteur de mise en veille** est actif, à la fin du temps sélectionné, la TV passe automatiquement en mode veille.

### Verrouillage parental

Pressez le bouton "▼" ou "▲" pour sélectionner **Verrouillage parental**.

Utilisez le bouton "◀" ou "▶" pour sélectionner l'**activation** ou la **désactivation** du verrouillage parental. Lorsque **Activé** est sélectionné, le téléviseur peut uniquement être contrôlé à l'aide de la télécommande. Dans ce cas les boutons du panneau de contrôle (sauf le bouton **VEILLE**) ne fonctionneront pas.

Ainsi, si l'un de ces boutons est pressé, **Verrouillage parental activé** s'affiche à l'écran lorsque la fenêtre de menu n'est pas visible.

### Langue

Pressez le bouton "▼" ou "▲" pour sélectionner **Langue**. Utilisez le bouton "◀" ou "▶" pour sélectionner la **langue**.

### Zoom par défaut

Lorsque le mode Zoom est réglé sur AUTO, le téléviseur réglera le mode Zoom conformément au signal de la diffusion. S'il n'existe pas de WSS ou d'information de format d'image, le téléviseur utilisera alors ce réglage. Pressez le bouton "▼" ou "▲" pour sélectionner **Zoom par défaut**. Vous pouvez régler

le zoom par défaut sur **Panoramique, 16:9, 4:3** ou **14:9** en pressant le bouton “◀” ou “▶”.

**Remarque** : L'option Zoom par défaut ne sera pas disponible en mode TV numérique.

### Fond bleu

Si le signal est faible ou absent, le téléviseur passera automatiquement à un écran bleu. Pour activer ceci, paramétrez “**Fond bleu**” sur « **Activé** ».

En pressant le bouton “▼” ou “▲” sélectionnez **Fond Bleu**. Pressez le bouton “◀” ou “▶” pour **activer** ou **désactiver** le fond bleu.

### Fond du menu (en option)

Pressez le bouton “▼” ou “▲” pour sélectionner l'option **Arrière-plan du menu**. Vous pouvez régler le niveau de l'arrière-plan du menu en pressant le bouton “◀” ou “▶”.

### Rétroéclairage

Ce paramètre contrôle le niveau de rétroéclairage. Sélectionnez **Rétroéclairage** en pressant le bouton “▼” ou “▲”. Pressez le bouton “◀” ou “▶” pour régler le **Rétroéclairage** sur **Auto, Moyen, Maximum** ou **Minimum**.

### Temporisation du menu

Afin de régler une temporisation spécifique pour les écrans de menu, fixez une valeur pour cette option.

Pressez le bouton “▼” ou “▲” pour sélectionner la **Temporisation du menu**. Utilisez le bouton “◀” ou “▶” pour régler la Langue du télétexte sur **15 sec, 30 sec** ou **60 sec**.

### Langue TXT

Pressez le bouton “▼” ou “▲” pour sélectionner **Langue télétexte**. Appuyez sur la touche “◀” ou “▶” pour régler la Langue du télétexte sur **Ouest, Est, Turc/Gre, Cyrillique, Arabe** ou **Perse**.

### HDMI PC Full Mode (en option)

Si vous voulez afficher l'écran de PC en mode HDMI grâce à une connexion externe, l'option HDMI PC FULL MODE doit être activée pour ajuster correctement le rapport d'aspect de l'écran. Cet élément peut être inactif dans certaines résolutions.

**Remarque** : Si vous raccordez un appareil HDMI et faites basculer le téléviseur en mode HDMI, cette option sera visible (à l'exception de la résolution 1080i/1080P).

### Mode plein écran (en option)

Si vous raccordez un appareil en vous servant des prises HDMI ou YPbPr, et définissez les résolutions 1080i/1080P, la rubrique Mode plein sera visible. En mode Plein écran, vous pouvez choisir l'option 1 : 1 ou Normal à l'aide de “◀” ou “▶”. Si vous sélectionnez 1 : 1, l'aspect de l'écran sera ajusté correctement. Si vous choisissez Normal ; le format de l'écran peut s'agrandir.

### Sortie Ext

Pressez le bouton “▼” ou “▲” pour sélectionner **Sortie Ext**. Utilisez le bouton “◀” ou “▶” pour régler la sortie Ext sur **Activé** ou **Désactivé**.

**Remarque** :

*Pour copier depuis un DVD ou un magnétoscope, vous devez choisir la source désirée à partir du menu **Source** et faire passer « **Activé** » à « **Sortie EXT** » à partir du menu **fonctionnel**.*

### Menu d'installation



### Programme

Pressez le bouton “▼” ou “▲” pour sélectionner **Programme**. Utilisez le bouton “◀” ou “▶” pour sélectionner le numéro de programme. Vous pouvez également saisir un numéro en utilisant les boutons numériques sur la télécommande. Il existe 200 stockages de programme entre 0 et 199.

### Bande

La bande C ou S peut être sélectionnée, en pressant les boutons “◀” ou “▶” pour régler la bande.

### Chaîne

La chaîne peut être modifiée avec le bouton “◀” ou “▶” ou les boutons numériques.

### Codage couleur

Pressez le bouton “▼” ou “▲” pour sélectionner **Codage couleur**. Utilisez le bouton “◀” ou “▶” **Système sonore**.

### Système sonore

Pressez le bouton “▼” ou “▲” pour sélectionner **Système sonore**. Pressez le bouton “◀” ou “▶” pour changer le système sonore pour **BG,DK, I, L** ou **L'**.

### Réglage de précision

Pressez le bouton “▼” ou “▲” pour sélectionner **Réglage de précision**. Pressez le bouton “◀” ou “▶” pour modifier le réglage.

## Recherche

Pressez le bouton "▼" ou "▲" pour sélectionner Recherche. Utilisez le bouton "◀" ou "▶" pour démarrer la recherche de programme. Vous pouvez également saisir la fréquence désirée en utilisant les boutons numériques lorsque Recherche est en surbrillance.

## Stocker

Pressez le bouton "▼" ou "▲" pour sélectionner Stocker. Pressez le bouton "▶" ou OK pour stocker les paramètres. "Stocké..." apparaîtra à l'écran.

## Menu d'installation dans des modes AV

L'écran suivant apparaît dans le menu d'installation lorsque le téléviseur est dans des modes AV. Remarquez que des options limitées sont disponibles. Activez le mode TV pour visualiser la version complète du menu **Installation**.

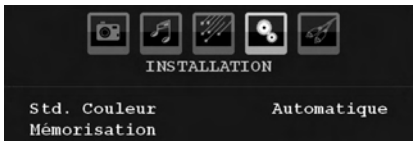

## Codage couleur

Pressez le bouton "▼" ou "▲" pour sélectionner **Codage couleur**. Utilisez le bouton "◀" ou "▶" pour faire passer le système de couleur à **PAL, SECAM, PAL60, AUTO, NTSC 4,43** ou **NTSC 3,58**.

## Stocker

Pressez le bouton "▼" ou "▲" pour sélectionner **Stocker Programme**. Pressez le bouton "▶" ou OK pour stocker les paramètres. "Stocké..." apparaîtra à l'écran.

## Tableau des programmes

Sélectionnez **Tableau des Programmes** en pressant le bouton "◀" ou "▶".



En déplaçant le curseur dans quatre directions, vous pouvez atteindre 20 programmes sur la même page. Vous pouvez défiler les pages vers le haut ou vers le bas en appuyant sur les touches de navigation pour voir tous les programmes en mode TV (à l'exception

des modes AV). Par l'action du curseur, la sélection du programme est faite automatiquement.

## Nom

Pour changer le nom d'un programme, sélectionnez le programme et appuyez sur le bouton **ROUGE**.

La première lettre du nom sélectionné sera placée en surbrillance. Pressez le bouton "▼" ou "▲" pour changer cette lettre et le bouton "◀" ou "▶" pour sélectionner les autres lettres. En pressant le bouton **ROUGE**, vous pouvez stocker le nom.

## Déplacer

Sélectionnez le programme que vous voulez insérer avec les touches directionnelles. Appuyez sur la touche **VERTE**. À l'aide des touches de navigation, déplacez le programme sélectionné à l'emplacement de votre choix et appuyez à nouveau sur le bouton **VERT**.

## Supprimer

Pour supprimer un programme, pressez le bouton **JAUNE**. Presser à nouveau le bouton **JAUNE** efface le programme sélectionné de la liste de programmes, et les programmes suivants remontent d'une ligne.

## Système d'auto-programmation APS

Quand vous pressez la touche **BLEUE** pour démarrer le réglage automatique, le **Menu du Système d'auto-programmation APS** apparaît à l'écran:

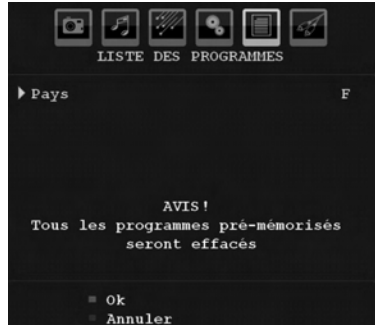

Pressez le bouton "◀" ou "▶" pour sélectionner votre pays. Si vous voulez quitter la fonction A.P.S, pressez le bouton **BLEU**. Quand vous appuyez sur la touche **OK** ou **ROUGE** pour lancer la recherche automatique, tous les programmes mémorisés seront effacés et le téléviseur recherchera les chaînes disponibles. Durant la recherche, l'écran OSD suivant sera affiché :



À chaque fois que vous Pressez le bouton **BLEU**, la fonction APS s'arrête et le tableau des programmes apparaît à l'écran.

Si vous patientez jusqu'à la fin de l'APS, la liste des chaînes s'affichera avec les programmes trouvés et repérés.

## Menu Source

Pressez le bouton "▼" ou "▲" et sélectionnez la sixième icône. Pressez ensuite sur le bouton "▶" ou **OK**. Le menu source apparaît à l'écran :



Dans le menu source, sélectionnez une source en pressant le bouton "▼" ou "▲" et basculez vers ce mode en pressant le bouton "▶". Les options de source sont; **TV**, **DTV/USB**, **EXT-1**, **EXT-2**, **FAV**, **HDMI-1**, **HDMI-2**, **HDMI-3**, **HDMI-4**, **YPbPr** ou **PC-VGA**.

*Remarque : Une fois que vous avez branché des systèmes en option à votre télé, vous devez sélectionner l'entrée requise pour visualiser les images à partir de cette source.*

## Système de menu du mode PC

Se reporter à la section **Connexion du téléviseur LCD à un PC** pour brancher un PC au téléviseur.

Pour basculer vers la source **PC**, appuyez sur la touche **SOURCE** de votre télécommande et sélectionnez l'entrée PC. Vous pouvez également utiliser le menu « **Source** » pour passer en mode **PC**.

*Notez que les paramètres de menu en mode PC sont disponibles seulement quand le TV est en source PC.*

## Menu de position PC

Sélectionnez la première icône en pressant le bouton "◀" ou "▶". Le **menu Position PC** apparaît à l'écran:

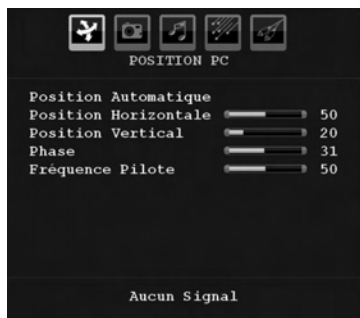

## Position automatique

Si vous changez l'image horizontalement ou verticalement en une position indésirable, utilisez cet élément pour remettre l'image à la bonne place automatiquement. Ce réglage optimise donc de manière automatique l'affichage.

Sélectionnez l'élément **Position Automatique** en utilisant le bouton "▼" ou "▲". Appuyez sur la touche **OK** ou sur le bouton "◀", "▶".

**Avertissement:** *Veillez vous assurer que le réglage automatique s'effectue avec une image plein écran pour assurer de meilleurs résultats.*

## Position H (Horizontale)

Cette rubrique change l'image horizontalement vers le côté droit ou gauche de l'écran.

Sélectionnez l'élément **Position H** en utilisant le bouton "▼" ou "▲". Utilisez le bouton "◀" ou "▶" pour régler la valeur.

## Position V (Verticale)

Cet élément déplace l'image verticalement vers le haut ou le bas de l'écran.

Sélectionnez l'élément **Position V** en utilisant le bouton "▼" ou "▲". Utilisez le bouton "◀" ou "▶" pour régler la valeur.

## Phase

Selon la résolution et la fréquence de balayage que vous saisissez pour le téléviseur, vous pouvez voir une image voilée ou bruitée à l'écran. Dans un tel cas vous pouvez utiliser cet élément pour obtenir une image claire par essais et erreurs.

Sélectionnez l'élément **Phase** à l'aide du bouton "▼" ou "▲". Utilisez le bouton "◀" ou "▶" pour régler la valeur.

## Fréquence pilote

Les réglages de la fréquence pilote corrigent les interférences qui apparaissent comme des lignes verticales dans l'image pour des présentations telles que des feuilles de calcul ou des paragraphes ou des textes dans des polices plus petites.

Sélectionnez l'élément **Fréquence pilote** à l'aide du bouton "▼" ou "▲". Utilisez le bouton "◀" ou "▶" pour régler la valeur.

## Menu image PC

Pour ajuster les éléments de l'image du PC, procédez comme suit : Pressez sur le bouton "◀" ou "▶" pour sélectionner la deuxième icône. Le menu image PC apparaît à l'écran.

Les réglages du **contraste**, de la **luminosité**, de la **couleur et de la température de couleur** dans ce menu sont les mêmes que les réglages dans le menu image TV du Système de Menu « TV analogique »..



**Remarque :** Si vous réglez la température de couleur sur Utilisateur, vous pouvez définir les paramètres R, V, B manuellement.

Les options Son, Fonction et Source sont identiques à celles expliquées dans le système de menu du téléviseur analogique.

## Affichage des informations TV

Le numéro du programme, le nom du programme, l'indicateur de son et le mode zoom sont affichés sur l'écran quand un nouveau programme est introduit ou le bouton **INFO** appuyé.

## Fonction Muet

Pressez le bouton "Muet" pour désactiver le son. L'indicateur muet s'affiche dans la partie supérieure de l'écran.

Pour annuler la coupure du son, il existe deux alternatives ; la première est de presser le bouton "Muet" et la seconde est d'augmenter le niveau de volume.

## Mode PIP et PAP

Appuyez une fois sur la touche "PIP" pour basculer en mode PIP.

En mode PIP, une petite image apparaît dans l'image principale. 1 taille et 4 positions sont disponibles (gauche supérieure, droite supérieure, gauche inférieure, et droite inférieure) sont disponibles pour la fenêtre PIP. Le rapport d'aspect de la fenêtre PIP est fixé à 4:3.

Une fois le mode PIP saisi, la fenêtre active par défaut est la fenêtre PIP et cette fenêtre active est indiquée par un cadre jaune tout autour. La fenêtre active peut être changée en appuyant sur la touche "←" ou "→". L'OSD des informations relatives au statut appartient à la fenêtre active. L'emplacement des OSD de l'emplacement est le même pour les deux fenêtres.

Appuyez à nouveau sur la touche "PIP" pour activer le mode PAP.

En mode PAP, deux images de même taille apparaissent à l'écran. Les rapports d'aspect des fenêtres sont fixés.

Lorsque vous basculez en mode PAP, la fenêtre principale en mode PIP s'affiche à droite de l'écran. La fenêtre active peut être changée en appuyant sur la touche "←" ou "→".

Appuyez de nouveau sur le bouton "PIP" pour quitter le mode PAP.

## Sélection du mode image

En appuyant sur la touche **PP**, vous avez la possibilité de modifier les paramètres du **mode Image** en fonction de vos préférences. Les options disponibles sont Dynamique, Naturel, Cinéma et Pixellence.

**Remarque :** Cette fonction ne sera pas disponible en mode PC.

## Arrêt sur image

Vous pouvez geler l'image à l'écran en appuyant sur la touche "**OK**" de la télécommande en mode TV. Pressez le bouton « **OK** » pour un arrêt sur l'image. Pressez à nouveau pour quitter le mode d'arrêt sur image.

## Modes Zoom

Vous pouvez modifier le format de l'image (la taille de l'image) du téléviseur pour afficher l'image dans des modes zoom différents.

Appuyez sur la touche "**WIDE**" pour modifier directement le mode zoom.

Les modes zoom disponibles sont listés ci-dessous.

**Remarque :**

En mode **YPbPr** et **HDMI**, en résolutions 720p-1080i, seul le mode 16:9 est disponible.

En mode **PC**, seul le format 16:9 est disponible.

## Auto

Lorsqu'un signal **WSS (Signalisation d'écran large)**, qui indique le format de l'image, est inclus dans le signal de l'émission ou dans le signal d'un périphérique externe, la TV change automatiquement le mode **ZOOM** selon le signal **WSS**.

- Lorsque le mode **AUTO** ne fonctionne pas correctement à cause de la mauvaise qualité du signal **WSS**, ou lorsque vous voulez changer le mode **ZOOM**, changez manuellement pour un autre **ZOOM**.

## 16:9

Ceci étend uniformément les côtés gauche et droit d'une image normale (format d'image 4 :3) pour remplir l'écran de TV large.

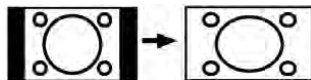

- Pour les images de format 16 :9 qui ont été pressées en une image normale (format d'image 4 :3), utilisez le mode **16:9** pour restaurer l'image à sa forme originale.

## 4:3

Utilisé pour visualiser une image normale (format d'image 4:3) puisqu'il s'agit ici de sa taille originale.

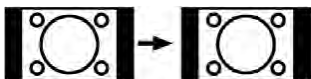

## Panoramique

Ceci étend les côtés gauche et droit d'une image normale (format d'image 4 :3) pour remplir l'écran, sans que l'image apparaisse déformée.

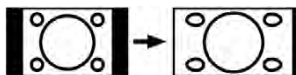

Le haut et le bas de l'image sont légèrement coupés.

## 14:9

Ceci agrandit l'image large (format d'image 14:9) vers les limites supérieure et inférieure de l'écran.

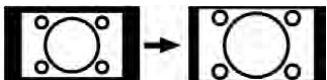

## Cinéma

Ceci agrandit l'image large (format d'image 14:9) à l'écran entier.

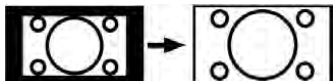

## Sous-titrage

Ceci agrandit l'image large (format d'image 14:9) avec sous-titrage vers l'écran entier.



## Zoom

Cette option augmente le zoom de l'image.

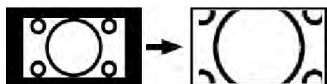

**Remarque :** Vous pouvez passer à l'option Ecran Haut ou Bas en appuyant sur les touches "▼"/"▲" tandis que Zoom d'images est sélectionné ainsi qu'il suit: Panoramique, 14:9, Cinéma ou Sous-titres.

## Télétexte

Le télétexte transmet des informations telles que actualités, sports et météo sur votre TV. Notez que si le signal se dégrade, par exemple dans des conditions météorologiques mauvaises ou adverses, certaines erreurs textuelles peuvent se produire ou le mode télétexte peut être interrompu.

Les **boutons de fonction télétexte** sont listés ci-dessous :

## “” Télétexte Marche-Arrêt / Mode PAT

Active le mode télétexte lorsque pressé une fois. Lorsque vous appuyez sur cette touche, l'écran est divisé en deux fenêtres, l'une affichant le télétexte et l'autre la chaîne actuelle. Presser à nouveau quitte le mode télétexte.

## “” Index

Sélectionne la page d'index télétexte.

## “” Agrandir

Presser une fois pour élargir la moitié supérieure de la page, appuyez à nouveau pour élargir la moitié inférieure de la page. Pressez à nouveau pour retourner à la taille normale.

## “” Révéler

Révèle les informations cachées (par ex. solutions de jeux).

## “” Mélanger

Place l'écran télétexte par-dessus le programme.

## “” Garder

Garde une page de texte selon convenance. Pressez à nouveau pour reprendre.

## “” Pages

Sélectionne les pages de signaux d'affichage quand le télétexte est activé. Lorsque le télétexte n'est pas activé, affiche des informations horaires si le programme dispose d'une transmission télétexte.

## P+ / P- et numéros de 0 à 9

Pressez pour sélectionner une page.

**Remarque :** La plupart des stations TV utilisent le code 100 pour leurs pages d'index.

## Boutons colorés

### (ROUGE/VERT/JAUNE/BLEU)

Votre TV supporte à la fois les systèmes **FASTEXT** et **TOP text**. Lorsque ces systèmes sont disponibles, les pages sont divisées en groupes ou en sujets.

Lorsque le système **FASTEXT** est disponible, certaines sections d'une page de télétexte prennent un code de couleur et peuvent être sélectionnées en pressant les boutons colorés. Pressez un bouton de couleur qui correspond à vos besoins.

Les textes colorés apparaîtront, indiquant quels boutons colorés utiliser lorsque la transmission **TOP text** est présente. Presser les commandes **P -** ou **P +** sollicite respectivement la page suivante ou précédente .

## Conseils

### Entretien de l'écran

Nettoyez l'écran avec un chiffon doux légèrement humecté. N'utilisez pas de solvants abrasifs parce qu'ils peuvent endommager la couche de revêtement de l'écran du téléviseur.

Pour votre sécurité, débranchez la prise d'alimentation lors du nettoyage du poste. Quand vous déplacer la TV, tenez-la de façon appropriée par la partie du dessous.

### Persistance d'image

Veillez noter qu'une incrustation peut se produire en affichant une image persistante. La persistance d'image d'une TV LCD peut disparaître dans un bref délai. Essayer d'éteindre la TV durant quelque temps.

Pour éviter ceci, ne laissez pas l'écran en image fixe pour des périodes prolongées.

### Pas d'alimentation

Si votre téléviseur n'est pas alimenté, veuillez vérifier le câble d'alimentation principal et le branchement du câble d'alimentation à la prise secteur.

### Mauvaise image

Avez-vous sélectionné le système de TV approprié ? Est-ce que votre téléviseur ou votre antenne sont très proches d'un appareil audio qui n'est pas branché à la terre ou d'une lumière au néon ?

Des montagnes ou de hauts bâtiments peuvent être à l'origine des images doubles et des images fantômes. Parfois, vous pouvez améliorer la qualité de l'image en changeant la direction de l'antenne.

Est-ce que l'image ou le télétexte sont méconnaissables ? Vérifiez si vous avez introduit la fréquence correcte. Veuillez régler à nouveau les chaînes.

La qualité d'image peut se dégrader lorsque deux périphériques sont connectés à la TV en même temps. Dans un tel cas, déconnectez l'un des périphériques.

### Pas d'image

Est-ce que l'antenne est correctement branchée ? Est-ce que les prises sont correctement branchées à la prise d'antenne ? Est-ce que le câble d'antenne est endommagé ? Les fiches appropriées sont-elles utilisées pour brancher l'antenne ? En cas d'incertitudes, veuillez contacter votre fournisseur.

Aucune image signifie que votre téléviseur ne reçoit aucune transmission. Avez-vous appuyé sur les boutons appropriés de la télécommande ? Essayez une nouvelle fois.

Assurez-vous également que la bonne source d'entrée a été sélectionnée.

## Son

Vous ne pouvez entendre aucun son. Avez-vous coupé le son en appuyant sur le bouton  ?

Le son sort d'un seul haut-parleur. Est-ce que la balance est à l'extrémité d'une direction ? Consultez le **menu Son**.

### Télécommande

Votre téléviseur ne répond pas à la télécommande. Peut-être que les piles sont épuisées. Si tel est le cas, vous pouvez utiliser les boutons qui se trouvent au bas du téléviseur.

### Sources d'entrée

Si vous ne pouvez sélectionner aucune source d'entrée, il est possible qu'aucun périphérique ne soit connecté.

Vérifiez les câbles AV et les branchements si vous avez essayé de brancher un appareil. At dinner epercepse con teritea pris. es fuite diu maximurs mendem, dervivivir henam sessolibunum orae ducepere cut acerte, C. But in scrum mantem, consula de cave, factorditis scibus. Onemus, nons consupe rterudam inam senturibunum factum oc, cotatus sulii, tem derfera re, iam oratis, nonsus eorae adenati liciemus caeque forum publina duciam isto unt? Git, cati rei popon publintiam turo, fuem diem nora, se dicaet aribemquam facit. Ahactum et oricae, quitill atrare in tam culis. Atiliu ven virio, octusultor ut aberfex mur. Simover virisquo unterum iacie enatum deestrae, quam deps, quam die egerorum ut es visque octus, consuliis tempribentem tertus et; nosuas audacis, senatus consuloc, pora restid ia resenequon temus, us hi, vigilis publum ta ex si cae, nonvehe natque veremo virtis cusa re, ompli in lta rem tem converisti con verei publi contius firtis viden ves, dem praes videnimius, qui popondieniam teri pora nostis; iae caet; Cati, esciescri te nortati ussessu llabefa corit. Maessidem cupio

## Appendice A : Modes d'affichage typiques de l'entrée PC

L'écran dispose d'une résolution maximale de 1920 x 1200. Le tableau suivant illustre certains modes d'affichage vidéo typiques.

Votre TV peut ne pas supporter différentes résolutions. Les modes de résolution supportés sont listés ci-dessous.

Si vous faites passer votre PC à un mode non pris en charge, un message d'avertissement apparaît à l'écran.

**Remarque :** Les modes de résolution signalés d'une (\*) ne sont pas disponibles pour les modes PIP/PAP.

Index	Résolution		Fréquence		Norme	Modes Zoom supportés
	Hor	Ver	Ver (Hz)	Hor (KHz)		
1	640	350	85	37.9	VESA	16:9, 4:3
2	640	400	85	37.9	VESA	16:9, 4:3
3	640	400	70	31.5	IBM VGA	16:9, 4:3
4	640	480	60	31.5	VESA	16:9, 4:3
5	640	480	66	35.0	MAC	16:9, 4:3
6	640	480	72	37.9	VESA	16:9, 4:3
7	640	480	75	37.5	VESA	16:9, 4:3
8	640	480	85	43.3	VESA	16:9, 4:3
9	800	600	56	35.2	VESA	16:9, 4:3
10	800	600	60	37.9	VESA	16:9, 4:3
11	800	600	70	43.8		16:9, 4:3
12	800	600	72	48.1	VESA	16:9, 4:3
13	800	600	75	46.9	VESA	16:9, 4:3
14	800	600	85	53.7	VESA	16:9, 4:3
15	832	624	75	49.7	MAC	16:9, 4:3
16	1024	768	43	35.5	VESA (interlace)	16:9, 4:3
17	1024	768	60	48.4	VESA	16:9, 4:3
18*	1024	768	70	56.5	VESA	16:9, 4:3
19*	1024	768	72	57.7		16:9, 4:3
20*	1024	768	75	60.0		16:9, 4:3
21*	1024	768	85	68.3		16:9, 4:3
22	1152	864	60	53.8		16:9, 4:3
23*	1152	864	70	64.2	VESA	16:9, 4:3
24*	1152	864	75	67.5	VESA	16:9, 4:3
25*	1152	864	85	77.1	VESA	16:9, 4:3
26*	1152	870	75	68.9	MAC	16:9, 4:3
27	1280	768	60	47.7	VESA	16:9, 4:3
28	1360	768	60	47.7		16:9, 4:3
29*	1280	768	75	60.2	VESA	16:9, 4:3
30	1280	960	60	60.0	VESA	16:9, 4:3
31*	1280	960	75	75.0	VESA	16:9, 4:3
32*	1280	960	85	85.9	VESA	16:9, 4:3
33	1280	1024	60	64.0	VESA	16:9
34*	1280	1024	75	80.0	VESA	16:9
35*	1280	1024	85	91.1	VESA	16:9
36	1400	1050	60	65.3		16:9
37*	1400	1050	75	82.3		16:9
38	1440	900	60	55.9		16:9
39*	1440	900	75	70.6		16:9
40*	1600	1200	60	75.0	VESA	16:9
41	1680	1050	60	65.3		16:9
42*	1920	1200	60	74.5		16:9

## Appendice B : Compatibilité du signal AV et HDMI (types de signal d'entrée)

Source	Signaux supportés		Disponible
EXT-1 (PERITEL 1)	PAL 50/60		O
	NTSC 60		O
	RGB 50		O
	RGB 60		O
EXT-2 (PERITEL -2)	PAL 50/60		O
	NTSC 60		O
	RGB 50		X
	RGB 60		X
FAV	PAL 50/60		O
	NTSC 60		O
YPbPr	480I	60Hz	O
	480P	60Hz	O
	576I	50Hz	O
	576P	50Hz	O
	720P	50Hz	O
	720P	60Hz	O
	1080I	50Hz	O
	1080I	60Hz	O
	1080P	50Hz	O
	1080P	60Hz	O
HDMI1 HDMI2 HDMI3 HDMI4	480I	60Hz	O
	480P	60Hz	O
	576I	50Hz	O
	576P	50Hz	O
	720P	50Hz	O
	720P	60Hz	O
	1080I	50Hz	O
	1080I	60Hz	O
	1080P	50Hz	O
	1080P	60Hz	O
	1080P	24 HZ	O

(X: Non disponible, O: Disponible)

**Remarque :** Dans certains cas, un signal sur l'écran de la TV LCD peut ne pas s'afficher correctement. Le problème peut être une incompatibilité avec les normes de l'équipement source (DVD, décodeur, etc.). Si vous rencontrez un tel problème, veuillez contacter votre fournisseur et le fabricant de l'appareil source.

## Annexe C: Combinaisons Mode PIP/PAP

GRUPE PRINCIPAL	TV	DTV/USB	Scart1	Scart2	FAV	HDMI1	HDMI2	HDMI3	HDMI4	YPbPr	PC-VGA
TV	x	x	✓ (RGB)	x	x	✓	✓	✓	✓	✓	✓
DTV/USB	x	x	✓	✓	✓	✓	✓	✓	✓	✓	✓
Scart1	✓ (RGB)	✓	x	✓ (RGB)	✓ (RGB)	✓	✓	✓	✓	✓	✓
Scart2	x	✓	✓ (RGB)	x	x	✓	✓	✓	✓	✓	✓
FAV	x	✓	✓ (RGB)	x	x	✓	✓	✓	✓	✓	✓
HDMI1	✓	✓	✓	✓	✓	x	x	x	x	✓	✓
HDMI2	✓	✓	✓	✓	✓	x	x	x	x	✓	✓
HDMI3	✓	✓	✓	✓	✓	x	x	x	x	✓	✓
HDMI4	✓	✓	✓	✓	✓	x	x	x	x	✓	✓
YPbPr	✓	✓	✓	✓	✓	✓	✓	✓	✓	x	✓
PC-VGA	✓	✓	✓	✓	✓	✓	✓	✓	✓	✓	x

(RGB): Ceci indique que la sélection n'est possible que si Péritel-1 est doté d'un signal RGB.

**Restrictions:** La source Péritel-1 doit disposer d'un signal RGB pour effectuer les combinaisons du mode PIP/PAP avec les sources TV, Péritel-2, FAV.

Si ces sources sont définies sur la fenêtre principale, et Péritel-1 ne dispose pas d'un signal RGB, la source PIP/PAP ne peut pas basculer vers la source Péritel-1.

Si la source Péritel-1 est définie sur la fenêtre principale, et Péritel-1 ne dispose pas d'un signal RGB, la source PIP/PAP ne peut pas basculer vers le téléviseur, FAV et les sources.

## Annexe D : Formats de fichier pris en charge pour le mode USB

Media	Fichier d'extension	Format		Remarques
		Video	Audio	(Résolution maximale/Débit binaire, etc.)
Lecture du (en option)	.avi	XviD	PCM/MP3	Les vidéos de définition standard (avec jusqu'à 720x576 de résolution) sont prises en charge.
Musique	.mp3	--	MPEG 1/2 Layer 1/ 2/ 3 (MP3)	(CBR et VBR atteignant jusqu'à 320 Kbps)
Photo	.jpg	Pour JPEG		Jusqu'à 5760x4608 de resolution. Les fichiers JPEG progressifs à haute résolution ne sont pas pris en charge.
Sous-titres externes (en option)	.srt	(sauf format MicroDVD)		Seuls les formats de sous-titre temporels sont pris en charge.
	.sub			Les formats de sous-titre préstructurés (à l'exemple des MicroDVD) ne sont pas pris en charge

## Annexe E: Résolutions prises en charge

Reportez-vous aux résolutions suivantes au moment de raccorder les connecteurs à votre téléviseur à l'aide des câbles DVI (non fournis).

	24Hz	25Hz	30Hz	50Hz	60Hz
480i					<input checked="" type="checkbox"/>
480p					<input checked="" type="checkbox"/>
576i				<input checked="" type="checkbox"/>	
576p				<input checked="" type="checkbox"/>	
720p				<input checked="" type="checkbox"/>	<input checked="" type="checkbox"/>
1080i				<input checked="" type="checkbox"/>	<input checked="" type="checkbox"/>
1080p	<input checked="" type="checkbox"/>	<input checked="" type="checkbox"/>	<input checked="" type="checkbox"/>	<input checked="" type="checkbox"/>	<input checked="" type="checkbox"/>

## Caractéristiques techniques

### TÉLÉDIFFUSION

PAL/SECAM B/G D/K K' I/I' L/L'

### RÉCEPTION DE CANAUX

VHF (BANDE I/III)

UHF (BANDE U)

HYPERBANDE

### NOMBRE DE CANAUX PRÉRÉGLÉS

200

### INDICATEUR DE CHAÎNE

Affichage à l'écran

### ENTRÉE D'ANTENNE RF (radio)

75 Ohms (Non équilibré)

### TENSION D'EXPLOITATION

220-240V secteur, 50 Hz.

### AUDIO

SRS TruSurround XT

### EFFET DE SORTIE DE SON

( $W_{RMS}$ ) (10% THD)

2 x 6

### CONSOMMATION ÉLECTRIQUE (W)

75 W (max)

< 250mW (Veille)

### PANNEAU

Écran 16 :9, Taille de l'écran 26"

### DIMENSIONS (mm)

PxLxH (Avec pied): 163 x 661 x482

Poids (en Kg): 8,4

PxLxH (Sans pied): 50 x 661x 444

Poids (en Kg): 8,1

## Réception numérique (DVB-T)

### Normes de transmission :

DVB-T, MPEG2,DVB-T, MPEG4 HD

### i. DEMODULATION

-Taux de symbole : COFDM avec mode 2K/8K FFT.

-Modulation: 16-QAM - 64-QAM FEC pour tous les modes DVB (détecté automatiquement)

### ii. VIDÉO

-H.264 (MPEG-4 section 10) encodage de vidéo au format High Profile Level et Main Profile Level 4.1/ MPEG-2 MP@HL.

-Affichage HD au multi format (1080i, 720p, 576p)

-Sortie analogique CVBS.

### iii. AUDIO

-MPEG-1 layer I/II, MPEG-2 layer II, AAC, HEAAC, AC3

-Fréquences d'échantillonnage prise en charge sont 32, 44.1 & 48 kHz.

## Réception numérique (DVB-C)

### Normes de transmission :

DVB-C, MPEG2, DVB-C, MPEG4

### i. DEMODULATION

Débit symbole: 4.0 Msymbols/s à 7.2 Msymbols/s

-Modulation: 16-QAM , 32-QAM ,64-QAM, 128-QAM et 256-QAM

### ii. VIDÉO

- Tous les formats MPEG2 MP à ML avec conversion ascendante et filtrage vers le format CCIR601.

-Sortie analogique CVBS.

### iii. AUDIO

Tous modes MPEG couches 1 et 2

-Fréquences d'échantillonnage prise en charge sont 32, 44.1 & 48 kHz.

# Garantie fabricant

CH

Nous vous remercions pour l'achat de ce produit de haute qualité et souhaitons qu'il vous donne entière satisfaction. Des contrôles stricts de la production nous permettent d'assurer la qualité exceptionnelle de nos appareils. Si vous avez malgré tout une réclamation, votre appareil bénéficie d'une garantie pour une durée de

## 2 ans

à compter de la date d'achat et sous les conditions suivantes :

1. Cette garantie ne modifie en rien les droits de garantie légaux. Ces droits ne sont donc pas limités par la garantie que nous vous accordons en tant que fabricant.
2. La garantie est valable uniquement pour un usage privé de l'appareil, sur le territoire de la Suisse
3. La durée de garantie est de 2 ans à compter de la date d'achat.
4. Pendant la période de garantie, nos prestations de garantie comprennent soit la réparation de l'appareil, soit le remplacement de l'appareil par un appareil de même qualité. Elles comprennent également les coûts de travail ainsi que les frais de matériaux et de transport de l'appareil sur le territoire de la Suisse.
5. En cas de réclamation, veuillez contacter notre service après-vente au numéro suivant :



Nous vous recommandons de conserver l'emballage d'origine afin de protéger l'appareil pendant le transport. Nous vous conseillons de joindre une brève description de votre réclamation afin de nous aider à assurer une réparation et un retour rapide de l'appareil. Il est préférable dans tous les cas d'appeler auparavant notre service d'assistance téléphonique. La preuve d'achat de l'appareil est indispensable. Il vous suffit pour cela de joindre le bon de caisse original avec l'appareil. La garantie ne s'applique pas en cas d'absence de preuve d'achat. Si vous nous envoyez un appareil sans preuve d'achat, vous recevrez un devis pour la réparation. Si vous décidez de ne pas faire effectuer la réparation, nous vous renverrons l'appareil et vous facturerons un prix forfaitaire pour le transport et l'élaboration du devis.

**Document important ! A conserver pendant 2 ans avec le bon d'achat.**



6. Les pièces remplacées restent dans notre centre de service après-vente. Leur destruction est soumise à notre appréciation.
7. La garantie expire si l'appareil a été ouvert par vous-même ou par un tiers non autorisé et/ou si l'appareil a été modifié.

8. La garantie est exclue dans les cas suivants :
  - utilisation non conforme
  - dommages mécaniques extérieurs
  - dommages subis pendant le transport
  - usure
  - erreur d'utilisation
  - utilisation dans un environnement humide ou à l'extérieur
  - dommages subis suite à des influences extrêmes (dégât d'eau, foudre, surtension)
  - utilisation trop intensive, en particulier lorsque l'appareil n'est pas utilisé à des fins privées
  - non respect de la notice d'utilisation
  - absence de défaut technique
  - en cas de défauts de pixels tolérés par la norme ISO 13406-2 (classe II de défauts de pixels)

9. La garantie exclut toute autre responsabilité de notre part, en particulier pour les dommages qui ne concernent pas directement l'appareil ou qui sont survenus entre la panne de l'appareil et sa réparation (par exemple coûts d'infrastructure, de maintenance etc.). Cependant, ceci ne limite ou n'exclut pas notre responsabilité légale, conformément à la loi sur la responsabilité des produits.
10. Nos interventions au titre de la garantie ne prolongent pas la durée de garantie de 2 ans à partir de la date d'achat, ni pour l'appareil, ni pour les pièces qui ont éventuellement été remplacées.
11. Afin de valider votre demande et d'assurer un traitement en temps et à lieu de celle-ci, veuillez toujours nous envoyer le contenu du paquet dans son intégralité, accessoires y compris. (par ex. télécommande, supports, crochets muraux, câbles A/V, etc.)

Nous vous souhaitons un bon divertissement avec votre nouvel appareil !

# Indice

Caratteristiche .....	40	Eliminazione dei canali dall'Elenco .....	53
Introduzione .....	40	Ridenominazione dei canali .....	53
Accessori .....	40	Aggiunta di blocchi ai canali .....	53
Preparazione .....	40	Impostazione dei preferiti .....	53
Misure di sicurezza .....	40	Guida ai programmi .....	53
Alimentazione .....	40	Timers .....	54
Cavo di alimentazione .....	40	Interfaccia comune .....	54
Umidità e acqua .....	41	Impostazione TV .....	54
Pulizia .....	41	Impostazione .....	54
Calore e fiamme .....	41	Configurazione .....	54
Fulmini .....	41	Impostazioni ora (**) (opzionale) .....	55
Pezzi di ricambio .....	41	Impostazioni lingua .....	57
Assistenza .....	41	Impostazioni lingua .....	57
Smaltimento rifiuti .....	41	Installazione .....	57
Informazioni per gli utenti nei paesi dell'Unione Europea .....	41	Browser Media (in modalità DTV) .....	60
Scollegamento del dispositivo .....	41	Riproduzione video (Opzionale) .....	61
Volume cuffie .....	41	Sistema Menu TV analogica .....	62
Installazione .....	41	Menu Immagine .....	62
Schermo LCD .....	41	Menu Funzioni .....	64
Avvertenza .....	42	Menu Fonte .....	68
Inserimento delle batterie nel telecomando .....	42	Sistema menu modalità PC .....	68
Accensione/spegnimento della TV .....	42	Menu Posizione PC .....	68
Per accendere la TV .....	42	Visualizzazione delle informazioni TV .....	69
Per spegnere la TV .....	42	Funzione Muto .....	69
Panoramica del telecomando .....	43	PIP (Picture-in-Picture) and PAP (Picture-and- Picture) Modes .....	69
TV LCD e tasti funzione .....	44	Scelta modalità Immagine .....	69
Panoramica delle connessioni – Connettori posti sul retro (*) .....	44	Blocco immagine .....	69
Panoramica delle connessioni – Connettori laterali .....	46	Modalità Zoom .....	69
Collegamento alimentazione .....	46	Televideo .....	70
Collegamento antenna .....	46	Indicazioni .....	71
Utilizzo di connettori digitali multimediali .....	47	Pulizia dello schermo .....	71
Collegamento Memoria USB .....	47	Persistenza dell'immagine .....	71
Collegamento della TV LCD al PC .....	47	Nessuna accensione .....	71
Collegamento di un lettore DVD .....	47	Immagine di scarsa qualità .....	71
Uso dei connettori AV laterali .....	48	Nessuna immagine .....	71
Collegamento di altri dispositivi via Scart .....	48	Suono .....	71
Scelta ingresso .....	48	Telecomando .....	71
Operazioni di base .....	49	Fonti ingresso .....	71
Funzionamento con i tasti della TV .....	49	Appendice A: Modalità tipica monitor - ingresso PC .....	72
Funzionamento con telecomando .....	49	Appendice B: Compatibilità segnali AV e HDMI (tipi di segnali in ingresso) .....	73
Impostazioni Iniziali .....	49	Appendice C: Combinazioni modalità PIP/PAP ...	74
Funzionamento generale .....	51	Appendice D: Formati di file supportati per la modalità USB .....	74
Banner con le informazioni .....	51	Appendice E: Risoluzioni DVI supportate .....	75
Guida programmazione elettronica (Electronic Programme Guide - EPG) .....	51	Specifiche .....	75
Opzioni programma .....	51	Ricezione digitale (DVB-T) .....	75
Televideo analogico .....	52	Ricezione digitale (DVB-C) .....	75
Schermo panoramico .....	52		
Sistema Menu IDTV .....	52		
Elenco canali .....	52		
Navigazione in tutto l'Elenco canali .....	52		
Spostamento dei canali nell'elenco .....	52		

## Caratteristiche

- TV LCD a colori telecomandata
- TV digitale pienamente integrata (DVB-C/T - MPEG2) (DVB-C/T- MPEG4).
- L'ingresso DVD supporta 1920x1080i
- Connettori HDMI per video e audio digitali. Questo collegamento è progettato anche per accettare i segnali ad alta definizione.
- Ingresso USB
- 200 programmi da VHF, UHF (analogico).
- 1000 programmi per la modalità digitale (IDTV).
- Sintonizzatore integrato compatibile con TNT HD, MPEG 2 / MPEG 4.
- Sistema menu OSD.
- Due prese scart per i dispositivi esterni (come video, videogiochi, dotazione audio, ecc).
- Sistema stereo (SRS TruSurround XT).
- Televideo, fasttext, TOP text.
- Collegamento cuffia.
- Sistema programmazione automatica.
- Sintonizzazione manuale avanti e indietro.
- Audio in modalità muto automatica in assenza di trasmissione.
- Riproduzione NTSC.
- Funzioni PIP / PAP / PAT.
- AVL – (Automatic Volume Limiting – Limitazione automatica del volume)
- Quando non viene rilevato alcun segnale valido, dopo 5 minuti la TV passa automaticamente in modalità standby.
- PLL (Ricerca frequenza).
- Ingresso PC.
- Plug&Play per Windows 98, ME, 2000, XP, Vista, Windows 7.
- Uscita linea audio.
- Modalità Giochi (opzionale).
- Altoparlante Dolby Virtual (opzionale).
- Alimentazione antenna attiva (opzionale).
- SRS TruSurround XT (opzionale).
- Ricerca frequenze 100 Hz (opzionale).
- Percezione filmato (opzionale).

## Introduzione

Grazie per aver scelto questo prodotto. Questo manuale intende essere una guida per il corretto funzionamento della TV. Prima di far funzionare la TV si prega di leggerlo completamente.

Tenere questo manuale in un luogo sicuro per futuro riferimento.



## Accessori

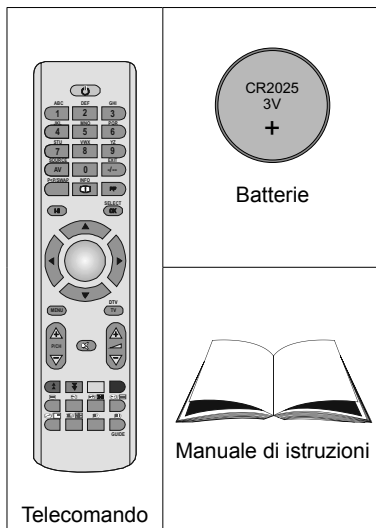

## Preparazione

Per la ventilazione, lasciare uno spazio di almeno 10 cm tutto attorno all'apparecchio. Per evitare danni e situazioni di pericolo, non collocare alcun oggetto sull'apparecchio.

Usare l'apparecchio in climi temperati.

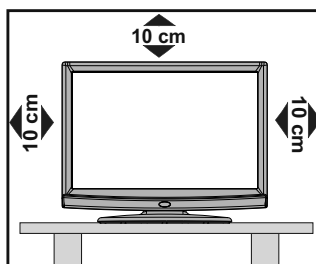

## Misure di sicurezza

**Leggere attentamente le seguenti precauzioni di sicurezza.**

### Alimentazione

La TV funziona con una tensione di rete di 220-240 VAC, 50 Hz. Assicurarsi di selezionare la tensione corretta.

### Cavo di alimentazione

Non mettere l'apparecchio, un mobile, ecc., sul cavo di alimentazione (il cavo di rete), né schiacciare il cavo. Afferrare il cavo di alimentazione dalla spina. Non staccare la presa tirando il cavo e non toccare

mai il cavo di alimentazione con le mani bagnate, perché che questo potrebbe provocare un corto circuito o shock elettrico. Non fare mai un nodo nel cavo né legarlo con altri cavi. Il cavo di alimentazione deve essere instradato in modo tale da non essere calpestato. Un cavo di alimentazione danneggiato può causare incendi o provocare scosse elettriche. Quando è danneggiato e deve essere sostituito, questo va fatto da personale qualificato.

## Umidità e acqua

Non usare questo dispositivo in luoghi umidi e bagnati (evitare la stanza da bagno, il lavello della cucina e le vicinanze della lavatrice). Non esporre questo dispositivo alla pioggia o all'acqua, perché ciò può essere pericoloso, e non posare oggetti pieni di liquido, come vasi di fiori, su di esso. Evitare spruzzi e gocce d'acqua.

Se un qualunque oggetto solido o liquido cade nel mobile, scollegare la TV e farla controllare da personale qualificato prima di farla funzionare ulteriormente.

## Pulizia

Prima di pulire, staccare la TV dalla presa a parete. Non usare detergenti liquidi o spray. Usare un panno morbido e asciutto.

## Ventilazione

Le fessure e le aperture sulla TV sono destinate alla ventilazione e ad assicurare un funzionamento affidabile. Per evitare il surriscaldamento, queste aperture non devono essere bloccate o coperte in alcun modo.

## Calore e fiamme

L'apparecchio non deve essere collocato accanto a fiamme libere o fonti di calore intenso, come una stufa elettrica. Assicurarsi che nessuna fonte di fiamma viva, come candele accese, sia posta sulla TV. Le batterie non devono essere esposte a calore eccessivo, come luce solare, fuoco o simili.

## Fulmini

In caso di temporali e fulmini o quando si va in vacanza, scollegare il cavo di alimentazione dalla presa di corrente a parete.

## Pezzi di ricambio

Quando sono richiesti dei pezzi di ricambio, assicurarsi che il tecnico del servizio abbia usato i pezzi di ricambio che sono specificati dal produttore o abbiano le stesse caratteristiche dell'originale. Le sostituzioni non autorizzate possono causare incendi, scosse elettriche o altri rischi.

## Assistenza

Per l'assistenza, si prega di rivolgersi al personale specializzato. Non togliere da soli il coperchio per evitare di esporsi a scosse elettriche.



## Smaltimento rifiuti

Istruzioni per lo smaltimento dei rifiuti:

- La confezione e i materiali di imballaggio sono riciclabili e devono essere riciclati. I materiali di imballaggio, come la pellicola di rivestimento, devono essere tenuti fuori dalla portata dei bambini.
- Le batterie, comprese quelle senza metalli pesanti, non devono essere smaltite insieme ai rifiuti domestici. Smaltire le batterie usate in modo rispettoso dell'ambiente. Informarsi sulle normative in vigore nella propria zona.
- La lampadina fluorescente a catodo freddo del PANNELLO LCD contiene una piccola quantità di mercurio; seguire le ordinanze e i regolamenti locali per lo smaltimento.

## Informazioni per gli utenti nei paesi dell'Unione Europea

Questo simbolo sul prodotto o sulla confezione significa che l'apparecchio elettrico o elettronico deve essere smaltito, alla fine del ciclo di esercizio, separatamente dai rifiuti domestici. Nella UE ci sono sistemi di raccolta separati per il riciclo.



Per maggiori informazioni contattare le autorità locali o il rivenditore presso cui è stato acquistato il prodotto.

## Scollegamento del dispositivo

La spina di rete si usa per scollegare la TV dalla rete elettrica e deve quindi rimanere facilmente raggiungibile.

## Volume cuffie

Il volume audio in eccesso da auricolari e cuffie può causare la perdita dell'udito.



## Installazione

Per prevenire danni fisici, durante il montaggio a parete del dispositivo (se l'opzione è disponibile) procedere a fissare l'apparecchio saldamente, in accordo alle istruzioni di installazione.

## Schermo LCD

Il pannello LCD è un prodotto di alta tecnologia con circa un milione di transistor a pellicola sottile che forniscono precisi dettagli dell'immagine. Di tanto in tanto, alcuni pixel non attivi possono comparire sullo schermo in forma di punti fissi blu, verdi o rossi. Notare che questo non ha conseguenze sul funzionamento del prodotto.

## Avvertenza

Non lasciare la TV in standby o in funzione quando si esce da casa.

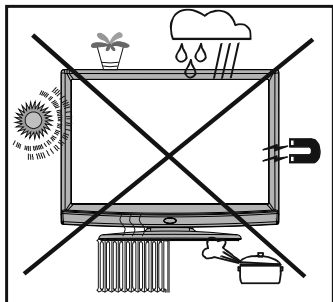

### Notifica di licenza (opzionale)

**SRS**  
TruSurround XT<sup>®</sup> è un marchio di SRS Labs, Inc. La tecnologia TruSurround è incorporata su licenza di SRS Labs, Inc.

### AVVISO DI LICENZA

Prodotto su licenza dei Laboratori Dolby.

### RICONOSCIMENTO DEL MARCHIO

“Dolby” e il simbolo a doppia D sono marchi registrati di Dolby Laboratories.

## Inserimento delle batterie nel telecomando

- Togliere il coperchio della batteria situato sulla parte posteriore del ricevitore, tirando delicatamente all'indietro dalla parte indicata.
- Inserire due batterie **CR2025** o dello stesso tipo. Mettere le batterie nella giusta direzione e ricollocare il coperchio in posizione.

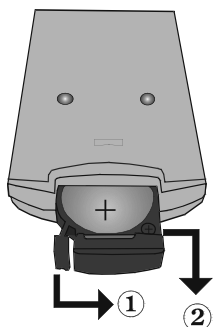

**Nota:** Togliere le batterie dal telecomando quando non vengono utilizzate a lungo. In caso contrario, il telecomando potrebbe essere danneggiato da eventuali fuoriuscite dalle batterie.

La gamma di funzionamento è di circa 7 m.

## Accensione/spegnimento della TV

### Per accendere la TV

- Collegare il cavo di alimentazione alla presa da 220-240V AC, 50 Hz.
- Premere il tasto **STANDBY**. Si accenderà quindi il LED di standby.
- Per accendere la TV dalla modalità standby è possibile:
- Premere il tasto “**⏻**”, **P/CH+** / **P/CH-** o un tasto numerico del telecomando.
- Premere il tasto **-P/CH** o **P/CH+** della TV. In questo modo la TV si accenderà.

**Nota:** accendendo la TV tramite il pulsante di standby sul telecomando, verrà rileszionato il programma/la sorgente che si stava guardando l'ultima volta.

La TV si accenderà con entrambi i metodi.

### Per spegnere la TV

- Premere il tasto “**⏻**” sul telecomando o **STANDBY**, in modo che l'apparecchio passi in modalità standby.
- **Per spegnere completamente la TV, scollegare il cavo di alimentazione dalla presa di corrente.**

**Nota:** Quando la TV viene messa in modalità standby, il LED di standby potrebbe lampeggiare per indicare che alcune funzioni, come ad esempio la Ricerca Standby, lo Scaricamento Over Air o il Timer (Standby Search, Over Air Download or Timer) sono attive.

## Panoramica del telecomando

1. Standby
2. Tasti numerici
3. AV / Fonte
4. Programma precedente
5. Mono/stereo - Dual I-II
6. Cursore a sinistra
7. Cursore giù
8. Menu
9. Programma su / Pagina giù (in modalità DTV) / Programma giù / Pagina su (in modalità DTV)
10. Verde /Menu immagine / Sottotitoli on-off (in modalità DTV) (\*)
11. Rosso (Menu audio) / Lista dei canali in modalità(\*) (in modalità DTV)
12. Ora (nel modo di TXT) / Sottotitoli On-Off (\*\*) (in modalità DTV)
13. Televideo / PAT mode
14. Mix (in modalità Televideo) / modalità PIP
15. Espandi (in modalità Televideo) / Dimensioni immagine
16. Rivela (nel modo di TXT) /Commutazione da TV a PC
17. Pagina Indice / Guida (nel modo di DTV)
18. Aggiorna (in modalità Televideo) / modalità PAP
19. Fermo (in modalità Televideo) / posizione PIP
20. Blu / Menu Installazione / Selezione DVB-T o DVB-canali C (in modalità DTV)
21. Giallo / Menu funzioni / Lingua Corrente (in modalità DTV) (\*)
22. Volume alto/basso
23. Muto
24. TV / TV Digitale
25. Cursore verso destra
26. Cursore verso l'alto
27. OK (Selezione) / Immagine Fermo
28. Info
29. Selezione modalità immagine
30. Nessuna funzione / Esci (nel modo di DTV)

(\*) Disponibile solo per le opzioni paesi europei.  
 (\*\*) Disponibile solo per le opzioni disponibili per il Regno Unito.

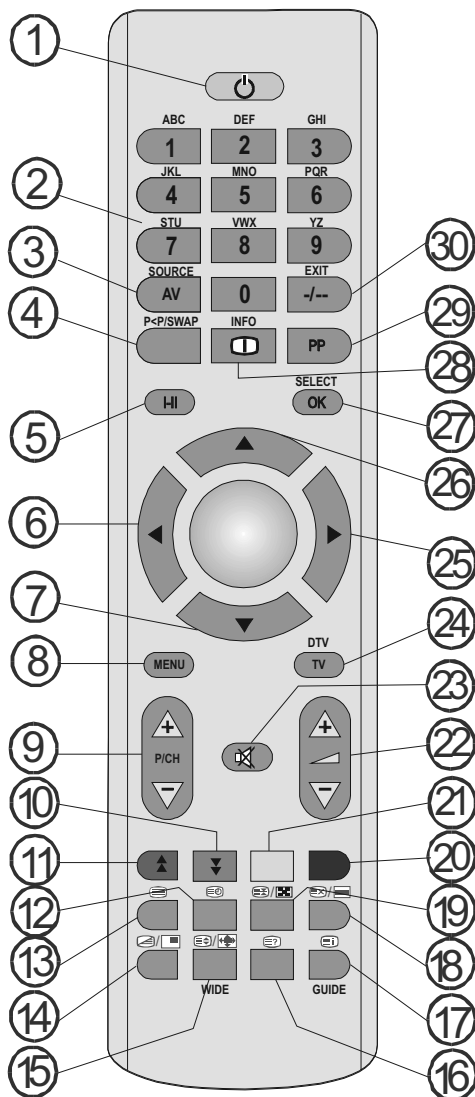

## TV LCD e tasti funzione

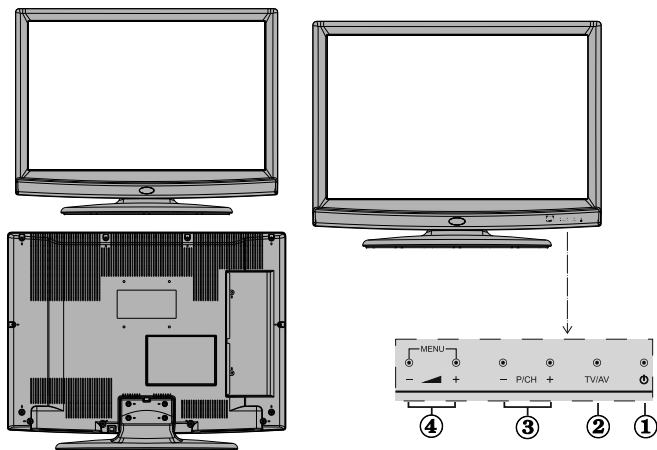

1. Tasto Standby
2. Tasto TV/AV
3. Tasti Programme +/-
4. Tasti Volume +/-

**Nota:** Premere "◀" e "▶" e i tasti contemporaneamente per visualizzare il menu principale.

## Panoramica delle connessioni – Connettori posti sul retro (\*)

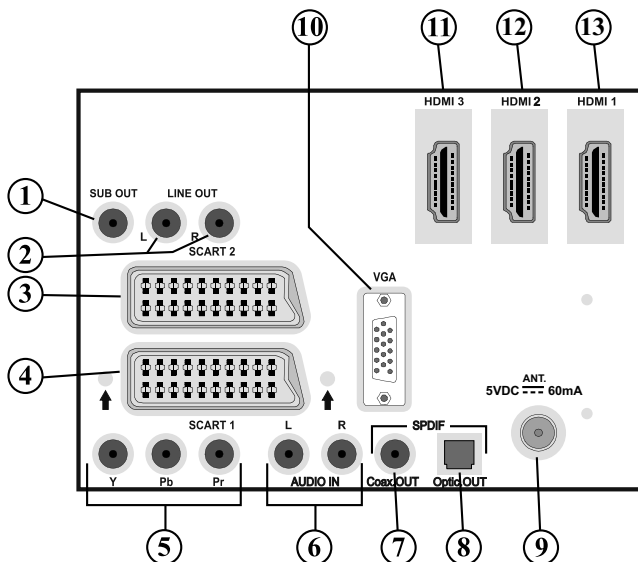

1. L'**uscita subwoofer** serve a collegare al dispositivo un subwoofer esterno, attivo per dare un effetto bassi più profondo.  
Usare un cavo RCA appropriato per collegare l'apparecchio ad una unità subwoofer.
2. Le **uscite linea audio** inviano i segnali audio a un dispositivo esterno, ad esempio un sistema audio opzionale.  
Per collegare gli altoparlanti esterni alla TV, usare le **USCITE LINEA AUDIO** della TV con un cavo audio.
3. Ingressi o uscite delle prese **SCART 2** per dispositivi esterni.
4. Ingressi o uscite delle prese **SCART 1** per dispositivi esterni.  
Collegare il cavo **SCART** tra le prese **SCART** della TV e la presa **SCART** del dispositivo esterno (come decoder, VCR o lettore DVD).

**Nota:** Se un dispositivo esterno viene collegato tramite la presa **SCART**, la TV passerà automaticamente alla modalità AV. Se si utilizzano contemporaneamente ambo le prese, **SCART 1** ha la priorità su **SCART 2** a meno di apposita selezione manuale.

**Nota:** Il decoder dovrebbe essere collegato su **EXT-1**, se si vuole guardare un canale codificato. Il decoder potrebbe non funzionare correttamente se non è collegato alla presa **Scart 1 (Ext-1)**.

5. Gli **ingressi video componente (YPbPr)** si usano per collegare video componente. È possibile collegare il video componente e le prese audio con un dispositivo dotato di uscita componente. Collegare i cavi video componente tra gli **INGRESSI VIDEO COMPONENTE** della TV e le uscite video componente del dispositivo. Nel collegare, assicurarsi che le lettere della TV, "**Y**", "**Pb**", "**Pr**" corrispondano ai connettori del dispositivo.
6. Gli **ingressi Audio PC/YPbPr** sono utilizzati per la connessione di segnali audio del PC o di un dispositivo connesso alla TV tramite YPbPr. Collegare il cavo Audio PC tra gli **INGRESSI AUDIO** della TV e l'uscita audio del PC, al fine di attivare l'audio PC. Collegare il cavo audio tra gli **INGRESSI AUDIO** della TV e le uscite audio del dispositivo, al fine di attivare l'audio componente.
7. Le **uscite coassiali S/PDIF** trasmettono i segnali audio digitali generati dalla fonte in corso di visione. Usare un **cavo coassiale SPDIF** per trasferire segnali audio a un dispositivo dotato di un ingresso S/PDIF.
8. Le **uscite S/PDIF digitali** trasmettono i segnali audio digitali generati dalla fonte in corso di visione. Usare un cavo ottico digitale per trasferire segnali audio a un dispositivo dotato di un ingresso S/PDIF.
9. **Ingresso RF (RF Input)** si collega a una antenna o a un cavo. Notare che se si usa un decoder o un registratore di media, bisogna collegare il cavo di trasmissione attraverso il dispositivo alla televisione con un cavo antenna appropriato come mostra l'illustrazione nelle pagine seguenti.
10. L'**ingresso PC** serve a collegare un personal computer alla TV. Collegare il cavo del PC tra l'**INGRESSO PC** sulla TV e l'uscita PC sul PC.
11. **HDMI-3: Entrata HDMI (opzionale)**
12. **HDMI 2: Entrata HDMI**
13. **HDMI 1: Entrata HDMI**  
Gli **ingressi HDMI** sono utilizzati per collegare un dispositivo dotato di presa **HDMI**. Il televisore LCD è in grado di visualizzare le immagini ad alta definizione da dispositivi come ricevitore satellitare ad alta definizione o lettore DVD. Questi dispositivi devono essere collegati tramite la presa HDMI o la presa componente. Nessun collegamento audio è necessario per la connessione HDMI a HDMI.

Quando si utilizza il kit di montaggio a parete (opzionale) con la TV LCD, si consiglia vivamente di collegare tutti i cavi al retro dell'LCD prima di procedere al montaggio.



## Panoramica delle connessioni – Connettori laterali

1. L'alloggiamento CI si usa per inserire una scheda CI. La scheda CI consente di vedere tutti i canali a cui si è abbonati. Per maggiori informazioni vedere la sezione "Interfaccia comune".
2. Ingresso laterale USB.  
**Nota:** Non è possibile eseguire l'aggiornamento del codec
3. L'ingresso HDMI laterale consente di collegare un dispositivo dotato di presa HDMI.
4. La presa cuffie si usa per collegare una cuffia esterna al sistema. Collegare la presa **CUFFIA** per ascoltare l'audio della TV dalle cuffie (opzionale).
5. L'ingresso video si usa per collegare i segnali video dei dispositivi esterni. Collegare il cavo video tra la presa **INGRESSO VIDEO** della TV e quella **USCITA VIDEO** del dispositivo.
6. Gli Ingressi audio si utilizzano per collegare i segnali audio dei dispositivi esterni. Collegare il cavo audio tra gli **INGRESSI AUDIO** della TV e l'**USCITA AUDIO** del dispositivo. Nota: Se si collega un dispositivo alla TV attraverso l'**INGRESSO VIDEO**, è anche necessario collegare il dispositivo con un cavo audio agli **INGRESSI AUDIO** della TV per attivare la funzione corrispondente.

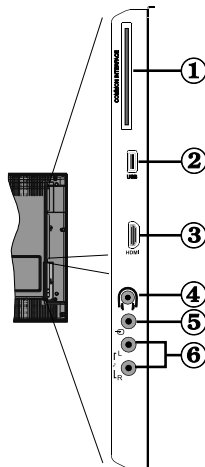

## Collegamento alimentazione

**IMPORTANTE:** L'apparecchio TV è progettato per funzionare con 220-240V CA, 50 Hz.

- Dopo aver estratto la TV dall'imballaggio, fare in modo che questa raggiunga la temperatura ambiente prima di collegarla all'alimentazione principale.
- Inserire il cavo di alimentazione alla presa di rete.

## Collegamento antenna

- Collegare l'antenna o il cavo TV nella presa **INGRESSO ANTENNA** sul retro della TV.

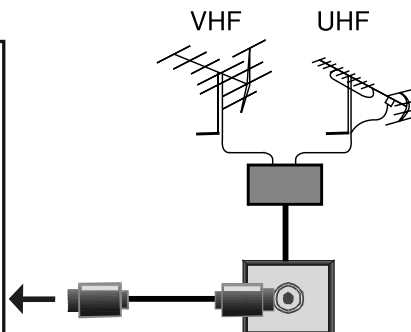
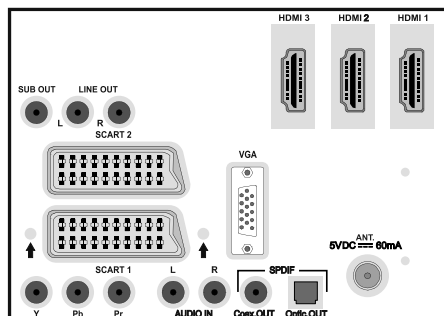

## Utilizzo di connettori digitali multimediali

- È possibile collegare dispositivi USB alla TV servendosi dell'ingresso USB della TV. Questa funzione consente di visualizzare/ riprodurre file JPG, video (opzionale) e MP3 archiviati in un dispositivo USB.
- È possibile che alcuni tipi di dispositivi USB (come ad esempio i Lettori MP3) possano rivelarsi incompatibili con la TV.
- È possibile eseguire una copia di backup dei file prima di effettuare qualsiasi collegamento alla TV per evitare l'eventuale perdita di dati. Si noti che il produttore non è in alcun modo responsabile di eventuali danni o perdite di dati.
- Non estrarre il modulo USB in fase di riproduzione di un file.
- La TV supporta solo la formattazione di dischi FAT32. Il formato NTFS non è supportato. Se si collega un disco USB con formato NTFS, verrà visualizzato l'osd "usb formattata".

**ATTENZIONE: Il collegamento e lo scollegamento rapidi di dispositivi USB è un'operazione molto rischiosa. Si consiglia in particolare di non collegare e scollegare rapidamente il dispositivo. Questa operazione potrebbe causare danni fisici al lettore USB e in particolare al dispositivo USB.**

VISTA LATERALE      MEMORIA USB

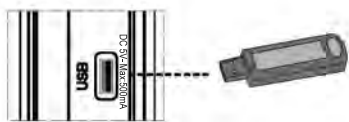

## Collegamento Memoria USB

- Collegare il dispositivo USB all'ingresso USB della TV.

**IMPORTANTE:** La TV supporta solo la formattazione di dischi FAT32. Il formato NTFS non è supportato.

- Se il disco USB collegato non è riconosciuto, provare a reinserirlo.
- Si consiglia di collegare il dispositivo USB direttamente all'ingresso USB della TV. Potrebbero verificarsi alcuni problemi di compatibilità qualora venisse utilizzato un cavo di collegamento separato.

## Collegamento della TV LCD al PC

Per visualizzare l'immagine dello schermo del computer sulla TV LCD, è possibile collegare il computer alla TV.

- Spegnerne sia il computer che il monitor prima di stabilire qualsiasi collegamento.
- Usare il cavo del monitor D-sub a 15 pin per collegare il PC alla TV LCD.
- Una volta stabilita la connessione, passare alla fonte PC. Vedere la sezione "Scelta ingresso".
- Impostare la risoluzione che meglio si adatta alle proprie esigenze. Le informazioni relative alla risoluzione possono essere trovate nelle sezioni dedicate all'appendice.

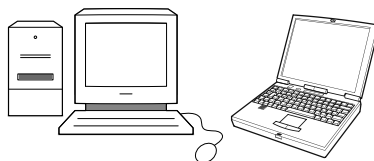
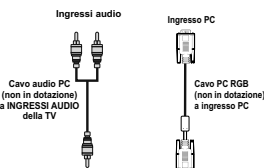
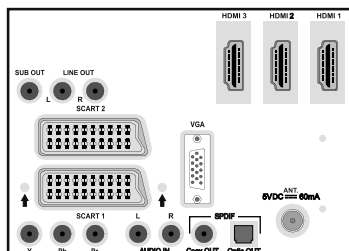

## Collegamento di un lettore DVD

Se si desidera collegare un lettore DVD alla TV LCD, è possibile usare i connettori della TV. I lettori DVD possono avere diversi connettori. Per maggiori informazioni, vedere il manuale d'uso del DVD. Spegnerne sia la TV che il dispositivo prima di effettuare qualsiasi connessione.

**Nota:** I cavi mostrati nella figura non sono in dotazione.

- Se il lettore DVD ha una presa HDMI, è possibile collegarlo tramite HDMI. Quando si stabilisce il collegamento al lettore DVD come illustrato sotto, passare alla fonte HDMI. Vedere la sezione "Scelta ingresso".
- La maggior parte dei lettori DVD sono collegati tramite le PRESE COMPONENTE. Usare un cavo video componente per collegare l'ingresso video. Per attivare l'audio, usare un cavo audio componente come illustrato sotto. Una volta stabilita

la connessione, passare alla fonte **YPbPr**. Vedere la sezione "Scelta ingresso".

- È anche possibile collegare attraverso SCART 1 o SCART 2. Usare un cavo SCART come mostrato sotto.

**Nota:** Questi tre metodi di connessione svolgono la stessa funzione, ma permettono di ottenere livelli di qualità diversi. Non è necessario effettuare il collegamento usando tutti e tre i metodi.

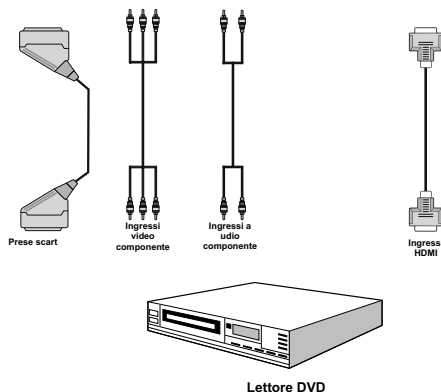

## Uso dei connettori AV laterali

La TV LCD può essere collegata a una serie di dispositivi opzionali. Le connessioni possibili sono mostrate sotto. Notare che i cavi mostrati nella figura non sono in dotazione.

- Per connettere una videocamera, collegare la presa **INGRESSO VIDEO** e le **PRESE AUDIO**. Non collegare la videocamera alla presa **INGRESSO VIDEO** contemporaneamente, perché questo può causare disturbi nell'immagine. Per scegliere la fonte adatta, vedere la sezione "Scelta ingresso" nelle parti che seguono.
- Per ascoltare il suono dalle cuffie, stabilire un collegamento con la presa **CUFFIA** della TV.

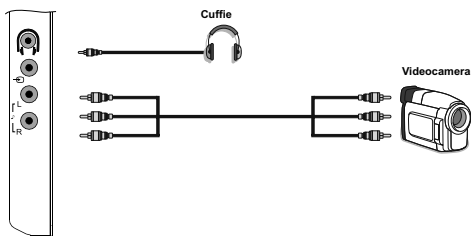

## Collegamento di altri dispositivi via Scart

La maggior parte dei dispositivi supporta la connessione SCART. È possibile collegare registratore DVD, VCR o decoder alla TV LCD utilizzando le prese SCART. Notare che i cavi mostrati nella figura non sono in dotazione.

Spegnerne sia la TV che i dispositivi prima di effettuare qualsiasi connessione.

Per maggiori informazioni, vedere il manuale d'uso del dispositivo.

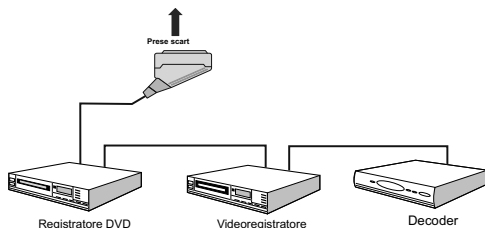

## Scelta ingresso

Una volta collegati sistemi esterni alla TV, è possibile passare a diverse fonti di ingresso.

- Premere il tasto **"AV/SOURCE"** del telecomando per cambiare direttamente le fonti.
- oppure,
- Selezionare l'opzione **"Fonte"** dal menu principale utilizzando i tasti **"◀"** o **"▶"**. Quindi, usare i tasti **"▼"** o **"▲"** per evidenziare un ingresso, e premere **"▶"** per selezionarlo.

**Nota:** è possibile segnare le opzioni di fonte desiderate premendo il tasto **OK**. Pertanto, quando si preme il tasto **"AV/SOURCE"**, solo le opzioni di fonte marcate saranno disponibili (fatta eccezione per la fonte TV).



## Operazioni di base

È possibile far funzionare la TV sia utilizzando il telecomando che i tasti sull'apparecchio.

### Funzionamento con i tasti della TV

#### Regolazione del volume

- Premere il tasto "–" per abbassare il volume o il tasto "+" per aumentarlo, in modo che la scala di livello del volume (slider) sia visualizzata sullo schermo.

#### Selezione programma

- Premere il tasto "P/CH +" per selezionare il programma successivo o il tasto "P/CH -" per selezionare il programma precedente.

#### Visualizzazione del Menu principale

- Premere i tasti "–" e "+" contemporaneamente per visualizzare il menu principale. Nel menu principale, selezionare il sottomenu utilizzando il tasto "P/CH -" o "P/CH +" ed entrare nel sottomenu usando il tasto "–" o "+". Per imparare a utilizzare i menu, si rimanda alle sezioni sistema menu.

#### Modalità AV

- Premere il tasto "TV/AV" sul pannello di controllo dell'apparecchio TV per commutare l'apparecchio TV alle modalità AV.

### Funzionamento con telecomando

- Il telecomando della TV è stato studiato per controllare tutte le funzioni del modello scelto. Le funzioni saranno descritte seguendo il sistema menu dell'apparecchio TV.
- Le funzioni del sistema menu sono descritte nelle sezioni che seguono.

#### Regolazione del volume

- Premere il tasto "+" per aumentare il volume. Premere il tasto "–" per diminuire il volume. Una scala di livello del volume (slider) verrà visualizzata sullo schermo.

#### Selezione del programma (Programma precedente o successivo)

- Premere il tasto "P/CH-" per selezionare il programma precedente.
- Premere il tasto "P/CH +" per selezionare il programma successivo.

#### Selezione del programma (Accesso diretto)

- Premere i tasti numerici del telecomando per selezionare i programmi da 0 a 9. La TV passerà al programma selezionato. Per selezionare i programmi tra 10 e 1000 (per IDTV) o 10-199 (per l'analogico), premere i tasti numerici consecutivamente. Premere direttamente il numero del programma per rifelezionare i programmi ad una cifra.

## Impostazioni Iniziali

Quando la TV viene accesa per la prima volta, sullo schermo compare il menu per la scelta della lingua. Il messaggio "Benvenuti, selezionare la lingua" (Welcome please select your language!) compare in tutte le lingue che si possono scegliere, in sequenza, nel menu OSD.

Premendo il tasto "▼" o "▲" evidenziare la lingua desiderata e premere il tasto **OK**.

Si possono ottenere informazioni sull'uso del menu premendo il tasto **i**. Premere ancora il tasto **i** per uscire da menu help.

Dopo di ciò sull'OSD compare "Prima installazione". Premendo il tasto "◀" o "▶" selezionare il paese che si desidera impostare e premere il tasto **OK**.



*Nota: La selezione del paese non è disponibile per il Regno Unito. Premere OK per continuare.*

Successivamente, la selezione OSD di antenna attiva viene visualizzata nello schermo:

Premendo i pulsanti "◀" o "▶", impostate il modo antenna attiva su on o off.



Se un'antenna attiva è collegata al televisore, sarà possibile selezionare quest'opzione su On. L'alimentazione dell'antenna deve essere su "OFF" quando si usa un'antenna standard invece di un'antenna attiva. Per maggiori informazioni, consultare le seguenti sezioni del "Menu di configurazione".

Premere il tasto **OK** sul telecomando per continuare e il seguente messaggio verrà visualizzato sulla schermata:

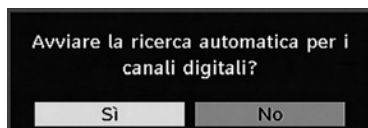

- Per selezionare l'opzione "Sì" o "No" (Yes o No), evidenziare la voce usando i tasti "◀" o "▶" e premere il tasto **OK**.

Sullo schermo verrà visualizzato il seguente OSD:

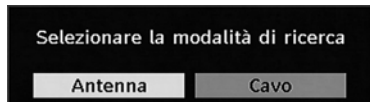

Se viene scelta l'opzione "**CAVO**" (Cable), verrà visualizzata la seguente schermata:



Da questa schermata è possibile scegliere le gamme di frequenza. Per evidenziare una riga, utilizzare "▼" o "▲". È possibile inserire la gamma di frequenza manualmente servendosi del tastierino numerico sul telecomando. Impostare Avvia e Arresta frequenza utilizzando i tasti numerici del telecomando.

- Dopo aver eseguito questa operazione è possibile impostare l'Intervallo di ricerca su 8000 KHz oppure 1000 KHz. Se viene selezionato 1000 KHz, la TV eseguirà il processo di ricerca in modo dettagliato. La durata della ricerca aumenterà di conseguenza. Alla fine, premere il tasto **OK** per avviare la ricerca automatica. In fase di esecuzione del processo verrà visualizzata la finestra di ricerca automatica.

*Nota: Se fra il tasso di frequenza iniziale e quello finale è stato scelto un intervallo elevato, la durata della ricerca automatica durerà più a lungo.*

Se dalla schermata "Tipo di ricerca" (Search Type) viene selezionata "**ANTENNA**" (Aerial), la TV digitale ricercherà trasmissioni TV in formato digitale terrestre:



IDTV passerà automaticamente sui canali di trasmissione UHF o VHF (\*\*per i paesi dell'Unione Europea), ricercando trasmissioni TV in digitale terrestre e visualizzando i nomi dei canali trovati.

Questo processo durerà alcuni minuti. Per annullare la ricerca, premere il tasto "**MENU**" in qualunque momento durante il processo.

*Nota: Se la TV non riesce a recuperare nessun canale, sullo schermo verrà visualizzato il messaggio "Nessun canale disponibile" (No channels available).*

Al completamento della ricerca automatica, verrà visualizzato il seguente messaggio che richiede un'opzione per l'ordine. Se si seleziona "Sì", l'elenco programmi verrà ordinato in base al numero LCN (logical channel number). Selezionare "NO" per utilizzare l'ordine di frequenza. La presente schermata verrà visualizzata sia per l'opzione antenna che per l'opzione cavo. Questa funzione è disponibile solo per Germania, Austria e Italia.

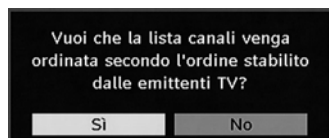

Selezionare "**ANTENNA o CAVO**" (Aerial or Cable) dal Menu di "Tipo Ricerca" (Search Type). Al termine della ricerca automatica digitale viene visualizzato il seguente messaggio per la ricerca del canale analogico:

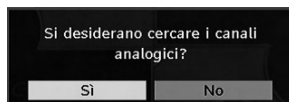

Per cercare i canali analogici selezionare "Sì". La TV passerà in modalità TV analogica. Verrà visualizzato un menu per la ricerca dei canali analogici.

Premendo il tasto "◀" o "▶" regolare la voce "**Lingua**". Premere il tasto "▼" o "▲" per evidenziare la voce "**Paese**" e usare "◀" o "▶" per impostare. Premere il tasto "▼" o "▲" per selezionare "**Lingua televideo**" e impostarla usando il tasto "◀" o "▶". Per annullare, premere il tasto **BLUE**. Alla fine, premere **OK** o **RED** per continuare e sullo schermo verrà visualizzato il seguente menu OSD:

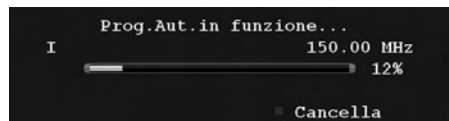

Una volta che la **memorizzazione automatica** è stata finalizzata, comparirà sullo schermo un elenco dei programmi. Nell'elenco dei programmi è possibile visualizzare i numeri dei programmi e i relativi nomi assegnati.

Se non si accettano le posizioni e/o i nomi dei programmi, è possibile modificarli nella Tabella programmi. Per maggiori informazioni, consultare la sezione "Tabella programmi".

## Funzionamento generale

Premendo in qualunque momento il tasto **"TV/DTV"** mentre si guardano i programmi televisivi, la TV passerà alla trasmissione in modalità digitale terrestre.

### Banner con le informazioni

- Ogni volta che si cambia il canale usando i tasti **P/CH +** o **P/CH -** o i tasti numerici, la TV visualizza l'immagine trasmessa insieme al banner con le informazioni nella parte bassa dello schermo. Vengono anche visualizzate informazioni sul tipo di trasmissione. Questo rimarrà sullo schermo per alcuni secondi.
- Il banner con le informazioni può essere visualizzato anche premendo il tasto **(i)** in qualunque momento mentre si guarda la TV. Premendo ancora il tasto **(i)** si elimina il banner..

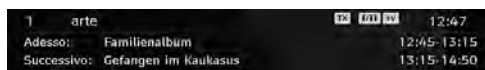

Se il canale selezionato è bloccato, per visualizzarlo è necessario inserire il codice corretto a quattro cifre. In tal caso, è visualizzata una finestra di dialogo nella quale si richiede di inserire la chiave di blocco:



### Guida programmazione elettronica (Electronic Programme Guide - EPG)

Alcuni canali, ma non tutti, inviano informazioni sugli eventi correnti e successivi. Notare che le informazioni sull'evento sono aggiornate automaticamente. Se non vi sono dati informativi sull'evento disponibili, EPG verrà visualizzato con degli spazi bianchi.

- Premere il tasto **GUIDE** per visualizzare il menu **GUIDE**.
- Premere il tasto **"▼"** o **"▲"** per navigare tra i canali.
- Premere il tasto **"◀"** o **"▶"** per navigare nell'elenco programmi.



**Tasto ROSSO (Restringi):** rende più piccole le caselle informative.

**Tasto VERDE (Espandi):** rende più grandi le caselle informative.

**Tasto GIALLO (Giorno prec.):** visualizza i programmi del giorno precedente.

**Tasto BLU (Giorno successivo):** visualizza i programmi del giorno successivo.

**INFO (Dettagli):** visualizza i programmi in modo dettagliato.

**OK (Visualizza/Promemoria):** visualizza il canale evidenziato/imposta il promemoria per programmi futuri.

**Tasti numerici (salta):** per andare direttamente al canale numerato con i tasti numerici.

**P<P:** Passa alla trasmissione corrente.

**0 (SEARCH):** attiva la finestra "Ricerca guidata" (Guide Search)

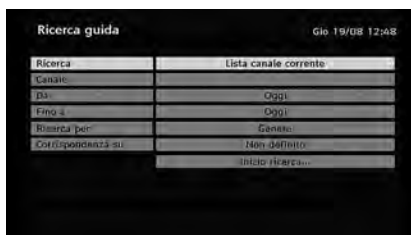

Premere il tasto **"0"** per visualizzare il menu "Ricerca guida" (Guide Search). Usando questa funzione, è possibile eseguire una ricerca nel database della guida programmi in accordo al genere selezionato o tramite la corrispondenza del nome.

### Opzioni programma

Nel Menu EPG, premere il tasto **OK** per accedere al menu "Opzioni Programma".

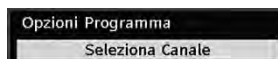

Utilizzando quest'opzione, è possibile passare al canale selezionato.

### Scaricamento via aerea

Per assicurarsi che il Vostro sistema IDTV sia sempre aggiornato, dopo l'uso commutarlo sempre nella modalità standby. Ogni giorno alle 3 del mattino l'IDTV cerca automaticamente aggiornamenti disponibili e li scarica automaticamente. Questa operazione dura all'incirca 30 minuti.

### Visualizzazione dei sottotitoli

Con la trasmissione digitale terrestre (DVB-T), alcuni programmi sono trasmessi con i sottotitoli. I sottotitoli possono essere visualizzati durante la visione di tali programmi

**Nota:** è possibile attivare i sottotitoli premendo il tasto **SUBTITLE**.

## Televideo digitale (solo per trasmissioni nel Regno Unito\*\*)

Con la trasmissione digitale terrestre (DVB-T), oltre a immagini e suoni si può guardare anche il televideo digitale.

Il televideo digitale a volte trasmette contemporaneamente alla trasmissione normale.

- Premere il tasto TELEVIDEO (≡).
- Compaiono le informazioni del televideo digitale.
- Usare i tasti colorati i tasti "▼" o "▲" / "◀" o "▶" e il tasto OK.

Il metodo di funzionamento può variare a seconda del contenuto del televideo digitale.

Seguire le istruzioni sullo schermo del televideo digitale.

- Quando "Premere **"SELEZIONA"** o un messaggio simile compare sullo schermo, premere il tasto **OK**.
- Premendo il tasto TELEVIDEO (≡) la TV torna alla trasmissione televisiva.
- Con la trasmissione digitale terrestre (DVB-T), oltre alla trasmissione del televideo digitale contemporaneamente alla trasmissione normale, ci sono anche canali con solo trasmissione di televideo digitale.
- Il formato immagine, durante la visione di un canale dotato esclusivamente di trasmissione di televideo digitale, è lo stesso dell'immagine vista precedentemente.
- Quando si preme nuovamente il tasto TELEVIDEO (≡), viene visualizzata la schermata del televideo digitale.

## Televideo analogico

L'uso del televideo e delle sue funzioni è identico a quello del sistema di testo analogico. Vedere le spiegazioni in "TELEVIDEO".

## Schermo panoramico

A seconda del tipo di trasmissione, i programmi possono essere visti in diversi formati. Premere il tasto "WIDE" ripetutamente per cambiare il formato dello schermo.

Quando è selezionato "Automatico" il formato visualizzato è determinato dall'immagine trasmessa.

**Nota:** La dimensione del menu dipende dalla dimensione dell'immagine scelta.

## Sistema Menu IDTV

- Premere il tasto "MENU" e il menu principale DTV verrà visualizzato.



È possibile usare i tasti seguenti per le funzioni Sposta, Elimina e Blocca (Move, Delete e Lock).

## Elenco canali

Utilizzando i pulsanti "▼" o "▲" del telecomando nel menu principale, accertarsi che la prima voce, Elenco canali, sia selezionata, e premere il pulsante **OK** per visualizzare l'Elenco canali.

- L'"Elenco canali" è la posizione in cui vengono gestiti i canali.

**GIALLO:** Seleziona/deseleziona il canale selezionato.

**BLU:** Seleziona/Deseleziona tutti i canali.

## Navigazione in tutto l'Elenco canali

- Premere i tasti "▼" o "▲" per selezionare il canale precedente o successivo.
- Per spostare la pagina in alto o in basso si può premere il tasto ▲ o ▼.
- Per guardare uno specifico canale evidenziarlo usando i tasti "▼" o "▲" poi premere il tasto **OK** mentre è evidenziata la voce "**Seleziona**" nel menu della lista dei canali usando i tasti "◀" o "▶".

## Spostamento dei canali nell'elenco

- Premere il tasto "▼" o "▲" per selezionare il canale da spostare.
- Premere il tasto "◀" o "▶" per selezionare la voce "**Sposta**" sul menu dell'elenco dei canali e premere **OK** per confermare.



**Nota:** Se si inserisce lo stesso numero di programma del canale che si desidera spostare, sarà visualizzato il messaggio OSD "...saranno sostituiti i servizi. Continuare?" Premere **OK** per confermare o "No" per annullare.

**Nota:** La seguente schermata verrà visualizzata spesso per spostare o eliminare i canali ordinati da LCN (numero canale logico).

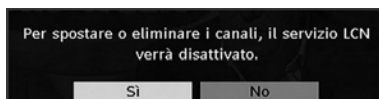

Selezionare "SI" per continuare. Selezionare "NO" per annullare (la funzione LCN è disponibile solo per Germania, Austria, Svizzera e Italia).

## Eliminazione dei canali dall'Elenco

- Premere il tasto "▼" o "▲" per selezionare il canale da eliminare.
- Premere il tasto "◀" o "▶" per selezionare la voce "Elimina" nell'OSD elenco canali.



Premere "OK" per cancellare il canale evidenziato dall'elenco dei canali. Quindi, sullo schermo appare il seguente messaggio.

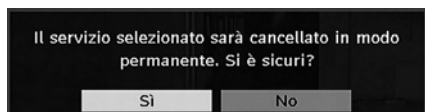

## Ridenominazione dei canali

Per rinominare un canale specifico, il canale deve essere evidenziato premendo i tasti "▼" o "▲" e poi bisogna evidenziare la voce "Modifica nome" premendo i tasti "◀" o "▶". Premere il tasto "OK" per attivare la funzione di modifica del nome.



Quindi, premendo i tasti "◀" o "▶" ci si sposta al carattere precedente o successivo. Premendo i tasti "▼" o "▲" si alterna il carattere corrente cioè 'b' diventa 'a' e 'c'. La pressione dei tasti numerici '0...9' sostituisce uno alla volta i caratteri evidenziati con quelli stampati sopra il tasto.

Premere il tasto "MENU" per annullare la modifica e quello "OK" per salvare il nuovo nome.

## Aggiunta di blocchi ai canali

Il blocco di un canale consente di inserire un accesso protetto da password ai canali selezionati dai genitori.

Per bloccare un programma, bisogna conoscere la password di **Blocco Genitori**, la cui impostazione di fabbrica è 0000 e che può essere modificata solo nel **Menu configurazione**.

Premendo i tasti "▼" o "▲", evidenziare il canale da bloccare e selezionare l'opzione "Blocco" premendo i tasti "◀" o "▶". Successivamente, premere il tasto **OK**. È visualizzata la casella della password:

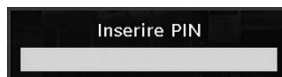

## Impostazione dei preferiti

Per impostare i preferiti bisogna evidenziare la voce "Preferiti" nella parte inferiore del menu "Elenco canali". Poi premere il tasto **OK** e il menu "Modifica la lista dei preferiti" compare sullo schermo.



## Aggiunta di un canale a un Elenco preferiti

Premendo i tasti "▼" o "▲" viene evidenziato il canale da aggiungere all'elenco dei preferiti. Premendo il tasto **OK**, il canale evidenziato viene aggiunto all'Elenco preferiti. L'icona **F** indica che un canale viene aggiunto all'Elenco preferiti.

## Rimozione di un canale dall'Elenco preferiti

- Evidenziare il canale che si desidera rimuovere dall'elenco dei preferiti e premere il tasto **OK** per rimuoverlo. È possibile premere nuovamente il tasto **OK** per riaggiungere un canale.
- Per attivare i Preferiti, passare al menu Configurazione e selezionare il modo Preferito. Utilizzare "◀" o "▶" per impostare il modo Preferito su on. Per annullare i Preferiti, impostare la "Modalità Preferiti" su Off.

*Suggerimento: La pressione del tasto **i** può aiutare a visualizzare informazioni in IDTV.*

## Guida ai programmi

Questa sezione contiene istruzioni equivalenti a quelle riportate nella pagina Funzionamento generale. Vedere la sezione Guida programmazione elettronica (EPG) in Funzionamento generale.



## Timers

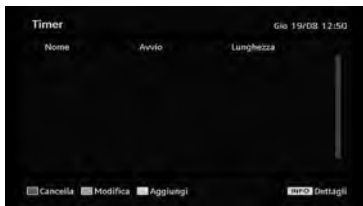

Per visualizzare la finestra dei promemoria (timer) premere il tasto **TIME** sul telecomando oppure attivare la voce dal menu principale. Per aggiungere un timer, premere il tasto **GIALLO** del telecomando. Quindi, si apre la finestra **"Aggiungi timer"**.

**Canale:** con i tasti **◀** o **▶** è possibile navigare nell'elenco TV o radio.

**Data:** data di inizio immessa mediante i tasti Sinistra/ Destra o i tasti numerici.

**Inizio:** data di inizio immessa mediante i tasti Sinistra/ Destra o i tasti numerici.

**Fine:** data di inizio immessa mediante i tasti Sinistra/ Destra o i tasti numerici.

**Durata:** visualizza la durata della registrazione.

La durata verrà visualizzata in modo automatico al termine dell'inserimento della data di inizio e di fine.

**Modifica/Elimina:** consente o proibisce modifiche da parte di altri utenti.

Per salvare le regolazioni, premere il tasto **VERDE**; per annullare il processo, premere il tasto **ROSSO**. Modificare la lista con il tasto **VERDE** e cancellarla con il tasto **ROSSO**.

## Interfaccia comune

Premere il tasto **"MENU"** per visualizzare il menu principale e i tasti **▼** o **▲** per evidenziare **"Interfaccia comune"** e premere il tasto **OK**.

Per vedere i canali delle trasmissioni in digitale terrestre è necessario abbonarsi a una società di canali a pagamento.

Bisogna ricevere il modulo di accesso condizionato (CAM) e la scheda abbonandosi a una società di canali a pagamento, quindi inserire il tutto nella TV usando la procedura che segue.

- Spegner la TV e scollegarla dall'alimentazione di rete.
- Inserire la CAM e poi la scheda nell'alloggiamento.
- Il modulo CAM deve essere inserito correttamente, non è possibile inserirlo al contrario. Il CAM o il terminale della TV possono subire danni in caso di inserimento forzato del primo.
- Collegare la TV all'alimentazione di rete, accendere e attendere qualche secondo fino a che la scheda si attiva.

• Alcuni CAM potrebbero richiedere la seguente configurazione. Impostare la CAM accedendo al menu **"TV DIGITALE"**, **"Interfaccia comune"** e poi premendo **OK**. (Il menu **"Impostazione CAM"** non viene visualizzato se non è richiesto).

- Per visualizzare le informazioni sul contratto:
- Accedere a TV DIGITALE, premere il tasto **"MENU"** evidenziare **"Interfaccia comune"** e premere **OK**.
- Se non è inserito alcun modulo, sullo schermo compare il messaggio **"Nessun modulo interfaccia comune rilevato"**.
- Per dettagli sull'impostazione, consultare il manuale d'uso del modulo.

*NOTA: Inserire o rimuovere il modulo CI solo quando la TV è in **STAND-BY** o **SPENTA**.*

## Impostazione TV

È possibile usare questa voce per visualizzare le funzioni della TV.

Si accede alla schermata del menu **"Impostazione TV digitale"** dal menu principale. Premere il tasto **"MENU"** per visualizzare il menu principale e i tasti o per evidenziare **"TV Setup"**. Premere il tasto **OK** per visualizzare la schermata del menu **"Impostazione TV"**.

Spiegazioni dettagliate per tutte le voci del menu si trovano nella sezione **"Sistema menu TV analogica"**.

## Impostazione

Di seguito le regolazioni disponibili nel menu:

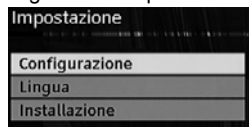

## Configurazione

È possibile configurare le impostazioni della TV. Selezionare **Configurazione** dal menu **"Impostazione"** e premere **OK** per visualizzare il menu. Premere il tasto **ESCI** del telecomando per uscire.

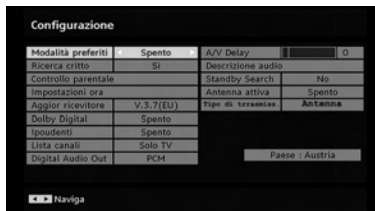

## Modalità Preferiti

Utilizzare questa funzione per attivare o disattivare il modo preferito. Premere il tasto **◀** o **▶** per impostare questa funzione su on o off.

## Ricerca criptata

La funzione "Scansione del Canale Criptato" sarà sempre su ON dopo aver eseguito la prima installazione. Quando questa impostazione è attiva, il processo di ricerca localizzerà anche i canali criptati. Se viene impostata manualmente su OFF, i canali criptati non verranno trovati mentre ci si trova in modalità di ricerca automatica o manuale. Usare il tasto "▼" o "▲" per selezionare "Ricerca criptata", quindi premere "◀" o "▶" per impostare l'opzione su On o Off.

## Controllo genitori

- Alcuni canali trasmettono del materiale di cui non si desidera consentire la visione ai membri più piccoli della famiglia. Ogni canale può essere 'bloccato' in modo che non possa essere selezionato per la visualizzazione senza che sia prima inserito un codice PIN di quattro lettere. In questo modo, ogni canale non adatto per gli spettatori più giovani può essere protetto.
- Questa funziona attiva o disattiva il sistema di protezione del menu e consente di modificare il codice PIN.
- Usare i tasti "▼" o "▲" per evidenziare il controllo genitori. Premere il tasto **OK** per entrare nel menu "Controllo genitori". Viene visualizzata una finestra di dialogo per la chiave di blocco:

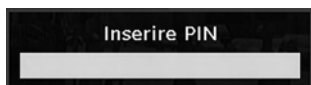

All'inizio c'è solo una chiave impostata su "0000". Inserire la chiave di blocco. Se viene inserita una chiave di blocco errata, sulla schermata verrà visualizzato il messaggio "PIN ERRATO" e la TV torna al menu precedente. Se il PIN è corretto, verrà visualizzato il menu di controllo dei genitori con le voci seguenti:

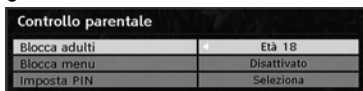

## Blocco adulti (\*\*)( opzionale)

*(\*\*) Se si imposta l'opzione Paese su UK alla prima installazione, l'opzione Blocco adulti non sarà visibile.*

Se impostata, quest'opzione acquisisce le informazioni per adulti dalla trasmissione e se il livello adulti è disattivato, la TV non visualizzerà il relative video-audio.

## Blocco del menu

Usare i tasti "◀" o "▶" per impostare la modalità "Blocco menu". Lì è possibile impostare/reimpostare la funzione di blocco del menu principale o del menù

installazione per restringerne l'accesso. Se il blocco menu è disattivato, ci sarà libero accesso al sistema menu.

**Disattivata:** Tutti i menu sono sbloccati.

**Tutti i Menu :** Si può accedere a tutti i menu solo con la corretta chiave di blocco. Quindi, l'utente non può aggiungere, eliminare, rinominare o spostare i canali né impostare i timer.

**Menu Installazione:** Il menu installazione è bloccato, quindi l'utente non può aggiungere canali. Le modifiche saranno aggiornate dopo l'uscita dal "Menu Configurazione".

## Imposta PIN

Usare i tasti "▼" o "▲" per accedere all'opzione "Imposta PIN" (Set PIN). Premere **OK** per visualizzare la finestra "Imposta PIN". Usare i tasti numerici per inserire il nuovo numero del pin; per la verifica sarà necessario inserirlo una seconda volta. Se entrambi i numeri pin sono di quattro cifre e corrispondono, il pin sarà modificato. Il numero pin predefinito in fabbrica è 0000. Se si decide di modificarlo, accertarsi di trascriverlo e conservarlo in un luogo sicuro.

## Impostazioni ora (\*\*)( opzionale)

*(\*\*): Questa impostazione non sarà disponibile per il Regno Unito.*

Nel menu configurazione, evidenziare la voce "Impostazione ora" premendo il tasto "▼" o "▲". Premere **OK** per visualizzare a schermo il sottomenu "Impostazione ora" (Time Settings)



Usare il tasto "▼" o "▲" per evidenziare Impostazioni fuso orario. Impostare il fuso orario usando i tasti "◀" o "▶". Può essere impostato su AUTOMATICO o MANUALE. Quando si seleziona AUTOMATICO, le opzioni Ora corrente e Fuso orario non possono essere impostate.

Se come impostazione del fuso orario si seleziona MANUALE, il fuso orario può essere modificato:

- Premendo il tasto "▼" o "▲", selezionare "Fuso orario". Usare i tasti "◀" o "▶" per modificare il fuso orario da GMT-12 a GMT+12. L'ora corrente sulla parte alta del menu cambierà secondo il fuso orario selezionato.

## Aggiornamento ricevitore

### Scaricamento (OAD)

Usare questa impostazione per assicurare che la TV disponga sempre di informazioni aggiornate. Accertarsi che la TV sia impostata in modalità standby. La TV si accende automaticamente tutti i giorni alle 3:00 del mattino e ricerca ogni nuova informazione che possa

essere trasmessa, scaricandola automaticamente sul ricevitore. Questa operazione dura all'incirca 30 minuti. Se si desidera eseguire una registrazione importante alle 3:00 e non si desidera interromperla, disattivare la ricerca OAD automatica come segue:

- Premere il tasto "MENU" usando i tasti "▼" o "▲" per scegliere "Impostazione", quindi premere il tasto OK.
- Evidenziare il "Menu Configurazione" con i tasti "▼" o "▲" e premere OK.
- Usare i tasti "▼" o "▲" per scegliere "AGGIORNAMENTO RICEVITORE" e premere il tasto OK.
- Utilizzando i tasti "◀" o "▶" modificare l'impostazione "Ricerca automatica" da "Attivata" a "Disattivata".



- Evidenziare il menu "Ricerca per aggiornamento" con i tasti "▼" o "▲" quindi premere OK per avviare la procedura.

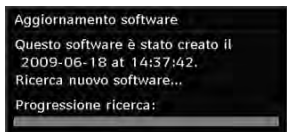

- Alla fine della ricerca, compare il messaggio "Ricerca completata per l'aggiornamento". Nessun nuovo software trovato".

### Dolby Digital (\*) (opzionale)

Nel Menu Configurazione (Configuration Menu), evidenziare la voce Dolby Digital premendo i tasti "▼" o "▲". Utilizzare i tasti "◀" o "▶" per impostare Dolby Digital su On o Off. Se il canale visualizzato supporta il Dolby Digital, è possibile attivare questa impostazione.

### Ipoudenti (\*)

Usare il tasto "▼" o "▲" per selezionare "Ipoudenti" (Hard of Hearing), quindi premere "◀" o "▶" per impostare l'opzione su On o Off.

Se la trasmittente consente segnali speciali riguardo l'audio, si può regolare questa impostazione su On per ricevere questi segnali.

(\*) La funzione per le persone con problemi di udito non sarà disponibile nel Regno Unito.

### Elenco canali

Usare i tasti "▼" o "▲" per accedere all'opzione "Elenco canali. Usare i tasti o per commutare la modalità "Elenco canali". Se si seleziona "Solo TV" con i tasti "◀" o "▶" si naviga solo attraverso i canali TV. Se si seleziona "Solo radio" con i tasti "◀" o "▶" si naviga solo attraverso i canali radiofonici. Se si seleziona "Solo testo" con i tasti "◀" o "▶" si naviga solo attraverso i canali televideo. Se si sceglia "Mostra

tutti", sarà possibile visitare tutti i canali. Per salvare le modifiche recenti e uscire, premere il tasto M.

### Uscita audio digitale:

Utilizzare questa impostazione per definire il tipo di segnale di uscita digitale. Usare i tasti "◀" o "▶" per impostare l'uscita audio digitale su **Compressed (AC3)** o **PCM**. Se il canale selezionato include il flusso suono compresso, è necessario collegare la TV all'apparecchiatura esterna utilizzando Spdif fuori dalla TV per attivare l'uscita audio. Se non si dispone di un'apparecchiatura audio esterna, selezionare Uscita Audio Digitale come "PCM" utilizzando "◀" o "▶".

### Ritardo A/V

È possibile usare quest'impostazione quando si verifica un problema di sincronizzazione AV nella trasmissione ricevuta. Per modificare il ritardo, premere il tasto "◀" o "▶".

### Descrizione audio (opzionale)

La descrizione audio fa riferimento ad una traccia narrativa aggiuntiva nei media visivi per i non vedenti o persone con difficoltà di vista. È possibile servirsi di questa funzione solo se l'emittente supporta la presenza di una traccia narrativa aggiuntiva. Premere il tasto "▼" o "▲" per selezionare una voce. Quindi, usare il tasto "◀" o "▶" per impostare.

### Descrizione audio (opzionale)

Questa funzione attiva o disattiva la descrizione audio; attivare o disattivare questa funzione premendo i tasti "◀" o "▶".

### Lingua preferita (opzionale)

Premendo i tasti "▼" o "▲" viene modificata la lingua preferita della descrizione audio. Questa impostazione può essere utilizzata solo se disponibile.

### Volume relativo (opzionale)

Servendosi di questa opzione, il livello del volume della Descrizione Audio può essere aumentato o diminuito in modo relativo, a seconda del volume generale.

### Standby ricerca (\*) (opzionale)

(\*) Questa impostazione è visibile solo quando l'opzione "Paese" (Country) è impostata su "Danimarca, Svezia, Norvegia o Finlandia".

Usare il tasto "▼" o "▲" per selezionare "Ricerca Standby" (Standby Search), quindi premere "◀" o "▶" per impostare l'opzione su On o Off. Se si imposta la Ricerca Standby su Off, questa funzione non sarà disponibile.

Per utilizzare la ricerca standby accertarsi che Standby ricerca sia impostato su On.

## Antenna attiva (\*)

Usare i tasti “▼” o “▲” per evidenziare l’opzione Antenna attiva (Active Antenna). Quando l’opzione di alimentazione antenna è impostata su On premendo il tasto “◀” o “▶” +5V verrà trasmesso all’uscita dell’antenna. Questa funzione consente l’utilizzo dell’antenna attiva.

**Nota:** L'alimentazione dell'antenna deve essere "Off" quando l'antenna standard viene utilizzata al posto dell'antenna attiva.

## Tipo di trasmissione

Quando viene impostato il tipo di trasmissione desiderato utilizzando il tasto “◀” o “▶” la TV visualizzerà l’elenco canali collegato. Se la sorgente selezionata non ha nessun canale salvato, sullo schermo viene visualizzato il messaggio “**Non sono stati trovati canali per questo tipo**” (No channels for this type have been found).

## Impostazioni lingua

In questo menu, l’utente può scegliere la lingua preferita. Selezionare la voce “Lingua” nel menu Impostazioni e premere il pulsante OK. A questo punto, verranno visualizzate le impostazioni della lingua.



È possibile impostare le opzioni di lingua desiderate utilizzando i tasti “▼” / “▲” e “◀” / “▶”.

**Nota:** Se l’opzione Paese è impostata su Danimarca, Svezia, Norvegia o Finlandia, il menu “Impostazione lingua” funzionerà come descritto in seguito:

(\*) Opzionale.

## Impostazioni lingua



Usare i tasti “▼” o “▲” per evidenziare la voce menu che si desidera regolare, quindi premere “◀” o “▶” per procedere all’impostazione.

- “Lingua Audio” si riferisce al sonoro dei canali. Le impostazioni primarie sono la priorità quando in una trasmissione sono disponibili scelte multiple. Le impostazioni secondarie sono le alternative quando le prime opzioni non sono disponibili.
- Lingua Guida Se i dati EPG ricevuti comprendono la lingua della guida selezionata, la lingua dei dati EPG verrà modificata di conseguenza.
- La lingua del televideo imposta la lingua del televideo desiderata.
- Sottotitoli media: Per visualizzare correttamente i sottotitoli durante la visualizzazione di un file multimediale mediante il Browser Media, utilizzare questa impostazione per selezionare una lingua per i sottotitoli premendo il tasto “◀” o “▶” quindi selezionare la lingua desiderata (opzionale).

## Installazione

Il menu “Installazione” svolge principalmente la funzione di aiutare a creare la “Tabella canali” nella maniera più efficace. Selezionare “Installazione” dal menu principale premendo i tasti “▼” o “▲” .

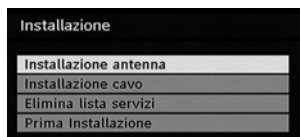

## Installazione antenna

Selezionare la riga “**Installazione antenna**” (Aerial Installation) e utilizzare il tasto **OK** per visualizzare le voci del menu:

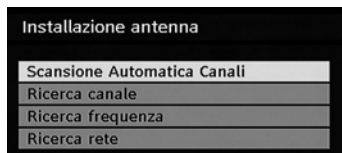

## Ricerca automatica dei canali

La ricerca automatica si avvia premendo il tasto **OK** mentre è evidenziata la voce “Ricerca automatica dei canali”. Sullo schermo compare il seguente messaggio.

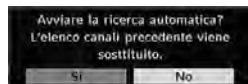

Evidenziare **Sì** o **No** usando il tasto “◀” o “▶” e premere **OK** per confermare. Selezionando **Sì** viene avviato il processo di ricerca automatica. Se si seleziona **No** la ricerca automatica è annullata. Al termine della ricerca dei canali digitali, sullo schermo compare un messaggio che chiede se cercare i canali analogici.

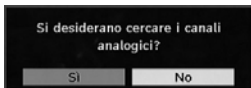

Evidenziare **Si** e premere il tasto **OK** per procedere alla ricerca dei canali analogici. Sullo schermo compare il menu che segue per la ricerca dei canali analogici

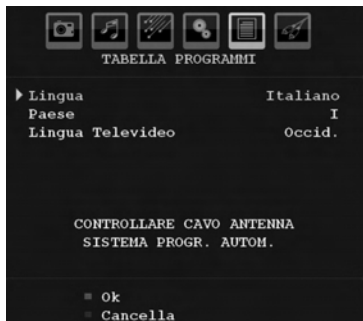

Premendo il tasto "◀" o "▶" regolare la voce "Lingua". Premere il tasto "▼" o "▲" per evidenziare la voce "Paese" e usare "◀" o "▶" per impostare. Premere il tasto "▼" o "▲" per evidenziare "Lingua televideo". Selezionare una regione utilizzando i tasti "◀" o "▶". Alla fine, premere il pulsante OK o ROSSO per continuare. Per annullare, premere il tasto BLU.

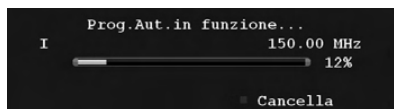

Dopo la finalizzazione di **APS**, la tabella programmi comparirà sullo schermo. Nella tabella programmi, si vedranno i numeri e i nomi dei programmi assegnati agli stessi.

### Ricerca canale

Nella ricerca manuale del canale, il numero dei multipli viene inserito manualmente e viene cercato solo quel multiplo per quel canale. Per ogni numero di canale valido, sono visualizzati nella parte bassa dello schermo livello di segnale, e la qualità di segnale. Sia nella ricerca manuale che in quella automatica, un canale esistente nel database non viene rimemorizzato per evitare duplicati di quel canale.

### Ricerca frequenza

Inserire la frequenza desiderata. Al termine del processo, premere il tasto **OK** e la TV avvierà il processo di ricerca della frequenza.

### Ricerca rete

Quando viene selezionata la riga "Ricerca rete" (Network Search) e viene premuto il tasto **OK**, sullo

schermo viene visualizzata la seguente schermata di Menu.

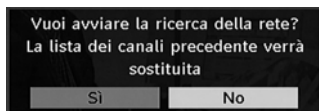

Selezionare "**Si**" (Yes) per continuare e verrà visualizzata la finestra di "**Ricerca Rete**" (Network Search). Verrà quindi avviato il processo.

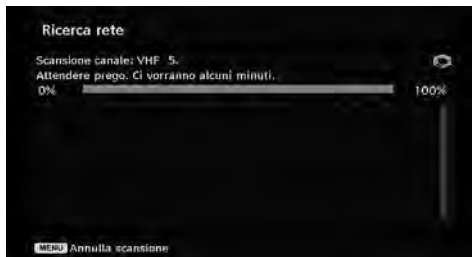

Durante la **ricerca della rete**, se vengono trovati canali con informazioni di ricerca rete, il processo di ricerca automatica terminerà individuando quei canali. Al termine della ricerca, sullo schermo verrà visualizzato un messaggio che chiede se si desidera cercare i canali analogici: Il funzionamento dell'installazione del canale analogico viene descritto nella precedente sezione "Scansione canale automatico".

### Installazione Cavo

Selezionare la riga "**Installazione cavo**" (Cable Installation) dal "Menu di Installazione" (Installation Menu) e utilizzare il tasto **OK** per visualizzare le voci del menu:

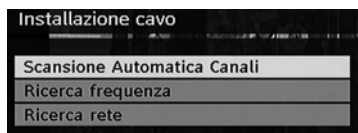

### Ricerca automatica dei canali

La ricerca automatica si avvia premendo il tasto **OK** mentre è evidenziata la voce "Ricerca automatica dei canali" (Automatic channel scan). Sullo schermo compare il seguente messaggio:

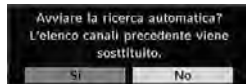

Evidenziare "Si" (Yes) o "No" usando il tasto "◀" o "▶" e premere **OK** per confermare. Selezionando "**Si**" (Yes) viene avviato il processo di ricerca automatica. Se si seleziona "**No**" la ricerca automatica è annullata.

Da questa schermata è possibile scegliere le gamme di frequenza. Per evidenziare una riga, utilizzare il

tasto “▼” o “▲”. È possibile inserire la gamma di frequenza manualmente servendosi del tastierino numerico sul telecomando. Impostare Avvia e Arresta frequenza utilizzando i tasti numerici del telecomando.

- Dopo aver eseguito questa operazione è possibile impostare l'intervallo di ricerca su 8000 KHz oppure 1000 KHz. Se viene selezionato 1000 KHz, la TV eseguirà il processo di ricerca in modo dettagliato. La durata della ricerca aumenterà di conseguenza. Alla fine, premere il tasto **OK** per avviare la ricerca automatica.

Alla fine, premere il tasto **OK** per avviare la ricerca automatica. In fase di esecuzione del processo verrà visualizzata la finestra di ricerca automatica.

*Nota: Se fra il tasso di frequenza iniziale e quello finale è stato scelto un intervallo elevato, la durata della ricerca automatica durerà più a lungo.*

Al termine della ricerca dei canali digitali, sullo schermo compare un messaggio che chiede se cercare i canali analogici: Il funzionamento dell'installazione del canale analogico viene descritto nella precedente sezione “Scansione canale automatico”.

## Ricerca frequenza

Inserire i numeri corrispondenti alla frequenza desiderata, alla modulazione e al symbol rate. La Modulazione può essere impostata su Auto, 16QAM, 32QAM, 64QAM, 128QAM e 256QAM.

Al termine del processo, premere il tasto **OK** e la TV avvierà il processo di ricerca della frequenza.

## Ricerca rete

Quando viene selezionata la riga “Ricerca rete” (Network Search) e viene premuto il tasto **OK**, sullo schermo viene visualizzata la seguente schermata di Menu.



Inserire l'inizio e la fine delle gamme di frequenza entro le quali si vuole eseguire la ricerca. Dopo aver eseguito questa operazione è possibile impostare l'intervallo di ricerca su **8000** KHz oppure **1000** KHz. Se viene selezionato **1000** KHz, la TV eseguirà il processo di ricerca in modo dettagliato. La durata della ricerca aumenterà di conseguenza. Alla fine, premere **OK** per continuare. Verrà quindi avviato il processo. Durante la ricerca della rete, se vengono trovati canali con informazioni di **ricerca rete**, la

TV visualizzerà in modo automatico le frequenze di quei canali e il processo di ricerca rete terminerà individuando quei canali.

Al termine della ricerca, sullo schermo verrà visualizzato un messaggio che chiede se si desidera cercare i canali analogici: Il funzionamento dell'installazione del canale analogico viene descritto nella precedente sezione “Scansione canale automatico”.

## Ricerca manuale

In “Ricerca manuale”, il numero dei multipli viene inserito manualmente e viene cercato solo quel multiplo per quel canale. Per ogni numero di canale valido, sono visualizzati nella parte bassa dello schermo livello di segnale, e la qualità di segnale.

Nella ricerca manuale e automatica, un canale esistente nel database non è memorizzato nuovamente per evitare duplicati di quel canale.

## Cancella elenco servizi (\*)

*(\*) Questa impostazione è visibile solo quando l'opzione “Paese” è impostata su “Danimarca, Svezia, Norvegia o Finlandia”.*

L'uso di questa impostazione elimina i canali memorizzati. Premere il tasto “▼” o “▲” per selezionare “Cancella elenco servizi”, quindi premere **OK**. Sullo schermo si visualizzerà il seguente OSD

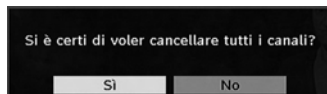

Premere **OK** per annullare.

Selezionare **Si** premendo il tasto “◀” o “▶” e **OK** per eliminare tutti i canali.

## Prima installazione

L'utente può utilizzare questa voce per caricare le impostazioni di fabbrica predefinite del ricevitore.

Per installare le impostazioni di fabbrica, evidenziare il menu “**Prima installazione**” e premere il tasto **OK**, successivamente, sarà richiesto se eliminare o meno le impostazioni. Selezionando “**Si**” premendo il tasto **OK** mentre è evidenziato “**Si**” la tabella dei canali esistenti sarà cancellata.

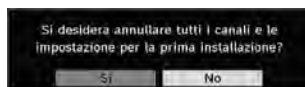

Dopo aver caricato le impostazioni di fabbrica, viene visualizzato il menu “**Prima installazione**”.

Per primo viene visualizzato il menu per la scelta della lingua. Usando i tasti “▼” o “▲”, selezionare la lingua che si desidera e premere il tasto **OK** per attivarla. Dopo di ciò sull'OSD compare “Prima installazione”. Premendo il tasto “◀” o “▶” selezionare il **Paese** che si desidera impostare e premere il tasto **OK**. (\* solo per i paesi dell'Unione Europea). Successivamente,

sulla schermata verrà visualizzato l'OSD di selezione della modalità attiva dell'antenna. Usare “◀” o “▶” per impostare e preme **OK** per continuare. Per ulteriori informazioni consultare la sezione sulle Impostazioni iniziali. Dopo che l'opzione del modo antenna attiva è stata selezionata, sullo schermo compare un messaggio che richiede di eseguire la ricerca automatica

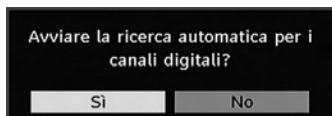

Evidenziare “Yes” premendo il tasto “◀” o “▶” e premere **OK** per avviare l'installazione. • Per selezionare l'opzione “Si” o “No” (Yes o No), evidenziare la voce usando i tasti “◀” o “▶” e premere il tasto **OK**.

Sullo schermo verrà visualizzato il seguente OSD:

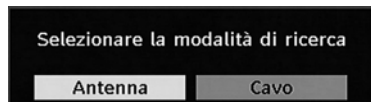

Se viene scelta l'opzione “CAVO” (Cable), verrà visualizzata la seguente schermata:



Da questa schermata è possibile scegliere le gamme di frequenza. Per evidenziare una riga, utilizzare “▼” o “▲”. È possibile inserire la gamma di frequenza manualmente servendosi del tastierino numerico sul telecomando. Impostare Avvia e Arresta frequenza utilizzando i tasti numerici del telecomando. • Dopo aver eseguito questa operazione è possibile impostare l'Intervallo di ricerca su 8000 KHz oppure 1000 KHz. Se viene selezionato 1000 KHz, la TV eseguirà il processo di ricerca in modo dettagliato. La durata della ricerca aumenterà di conseguenza. Alla fine, premere il tasto **OK** per avviare la ricerca automatica. In fase di esecuzione del processo verrà visualizzata la finestra di ricerca automatica.

*Nota: Se fra il tasso di frequenza iniziale e quello finale è stato scelto un intervallo elevato, la durata della ricerca automatica durerà più a lungo.*

Se dalla schermata “Tipo di ricerca” (Search Type) viene selezionata “**ANTENNA**” (Aerial), la TV digitale ricercherà trasmissioni TV in formato digitale terrestre:

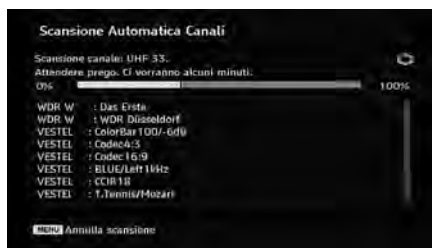

IDTV passerà automaticamente sui canali di trasmissione UHF o VHF (\*\*per i paesi dell'Unione Europea), ricercando trasmissioni TV in digitale terrestre e visualizzando i nomi dei canali trovati. Questo processo durerà alcuni minuti. Per annullare la ricerca, premere il tasto “**MENU**” in qualunque momento durante il processo.

*Nota: Se la TV non riesce a recuperare nessun canale, sullo schermo verrà visualizzato il messaggio “Nessun canale disponibile” (No channels available).*

Selezionare “**ANTENNA** o **CAVO**” (Aerial or Cable) dal Menu di “Tipo Ricerca” (Search Type). Al termine della ricerca automatica digitale viene visualizzato il seguente messaggio per la ricerca del canale analogico:

Il funzionamento dell'installazione del canale analogico è descritto nella sezione precedente “Installazione precedente”.

## Browser Media (in modalità DTV)

Quando viene collegato un disco flash USB alla TV, sullo schermo viene visualizzato il seguente messaggio:

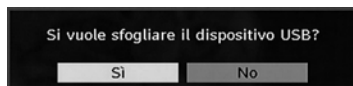

Selezionare **SI** o **NO** premendo il tasto “◀” o “▶” e premendo quindi il tasto **OK** per continuare.

Inoltre, è possibile scegliere la voce Media Browser dal menu principale utilizzando i tasti “▼” o “▲”. Premere **Ok** per visualizzare i contenuti **Media Browser**. È possibile riprodurre i file audio e foto e video (opzionale) da un disco flash USB.

*Nota: Alcuni dispositivi USB possono non essere supportati.*

*Nota: Le funzioni “Percezione filmato” e Pixellence non possono essere impostate in modalità “Browser multimediale”.*

*Nota: se si collega la penna USB in modalità analogica, la TV passa automaticamente in modalità TV digitale.*

**Nota:** Se la penna USB non è riconosciuta dopo l'accensione/ lo spegnimento o la prima installazione, scollegarla per prima cosa e spegnere/accendere l'apparecchio TV. Collegare di nuovo il dispositivo USB.



Premere **OK** per effettuare la ricerca, “**M**” per sospendere.

## Riproduzione dei file multimediali:



**Riproduci (OK)** : Riproduce il file selezionato.

**Play (VERDE)**: riproduce tutti i file multimediali nella cartella iniziando con quello selezionato.

**Pausa/Riprendi (tasto GIALLO)**: sospende o riprende la riproduzione.

**Stop (ROSSO)**: Arresta la riproduzione del file.

**Precedente/Successivo (◀/▶)** : passa alla riproduzione del file precedente o successivo.

**Shuffle (INFO)**: Riproduce i file in sequenza casuale. Se si attiva la modalità “Casuale”, anche la funzione precedente/successivo seleziona i brani in ordine non sequenziale.

**Loop (BLU)**: riproduce il file selezionato in modo continuo

## Visualizzazione file JPEG



**Jump (0...9)**: Passa al file selezionato usando i tasti numerici.

**OK**: Visualizza l'immagine selezionata a schermo intero.

**Play / Slideshow (VERDE)**: Comincia la presentazione di diapositive, riproducendo tutte le immagini salvate nella cartella.

## Opzioni relative alla presentazione diapositive



**Pause (GIALLO)**: Interrompe la presentazione di diapositive.

**Continue (VERDE)**: continua la presentazione diapositive.

**Precedente/Successivo (◀ / ▶)** : Passa alla diapositiva precedente o successiva.

**Ruota (▼ / ▲)** : ruota l'immagine usando i tasti su/giù.

**TORNA**: torna all'elenco file

**Shuffle (ROSSO)** : mostra i file in sequenza casuale e continua nella cartella corrente. L'icona  viene evidenziata. Se durante una presentazione è abilitata la modalità di riproduzione casuale, le immagini successive sono scelte a caso (se non è attivata la funzione ciclo, la presentazione si arresta appena giunta al termine. Se la funzione di riproduzione continua è abilitata, la presentazione diapositive è riavviata nuovamente).

**Loop (VERDE)**: la presentazione diapositive diventa ciclica e l'icona  viene evidenziata.

**Info**: Attiva la barra delle operazioni.

## Riproduzione video (Opzionale)



**Play (Tasto rosso)**: avvia la riproduzione video.

**Stop (Tasto blu)**: interrompe la riproduzione video.

**Pausa (Tasto OK)**: mette in pausa la riproduzione video.

**Riavvolgimento (Cursore a sinistra)**: torna indietro.

**Avanti (Cursore verso destra)**: va in avanti.

**Menu (tasto MENU)**: Imposta i sottotitoli/audio.



È possibile impostare i sottotitoli utilizzando il tasto OK prima di avviare la riproduzione oppure utilizzando il tasto **MENU** in fase di riproduzione. Premere il tasto EXIT per tornare al menu precedente.

**Nota:** La modalità PIP/PAP non è disponibile mentre ci si trova in modalità "Browser Multimediale".

## Sistema Menu TV analogica

### Menu Immagine



### Modalità

Per le proprie esigenze di visualizzazione, si può impostare la relativa opzione "Modalità" (Mode).

Premere il tasto "▼" o "▲" per selezionare **Modalità** (Mode). Premere "◀" o "▶" per scegliere una di queste opzioni: **Pixelle (opzionale)**, **Cinema**, **Dinamico** e **Naturale**.

### Pixelle (opzionale)

Selezionando la modalità PIXELLENCE è possibile ottimizzare le impostazioni video della TV e ottenere una qualità superiore. La modalità PIXELLENCE comprende contrasto, nitidezza, miglioramento del colore e correzione del tono della pelle nonché rilevamento del tono della pelle.

Usando il tasto "◀" o "▶" è possibile passare in modalità Pixelle. Premere il tasto **OK** per attivare la funzione Pixelle.

Selezionare l'opzione Demo per avviare la modalità Pixelle demo. In modalità demo, lo schermo è suddiviso in due sezioni, una che visualizza l'area attiva Pixelle, l'altra la normale trasmissione. Premere il tasto **OK** per uscire dalla modalità demo.

**Nota:** L'attivazione di PIXELLENCE si consiglia per contenuti HD (alta definizione, High Definition) o SD (definizione standard, Standard Definition) che hanno un basso livello di rumore. L'ottimizzazione di PIXELLENCE sarà molto più evidente quando si visualizzano tali contenuti.

L'opzione Pixelle non è disponibile nella finestra PIP/PAP.

### Luminosità/contrasto/colore/nitidezza/tinta

Premere il tasto "▼" o "▲" per evidenziare l'opzione desiderata. Premere "◀" o "▶" per impostare il livello.

**Nota:** L'opzione **Tinta** è visibile esclusivamente quando sulla TV è in corso la ricezione di un segnale NTSC.

### Temp. colore

Premere il tasto "▼" o "▲" per selezionare **Temp. colore**. Premere "◀" o "▶" per scegliere una di queste opzioni: **Freddo**, **Normale** e **Caldo**.

**Nota:**

- L'impostazione dell'opzione **Freddo** conferisce ai bianchi una leggera accentazione blu.
- L'impostazione dell'opzione **Caldo** conferisce ai bianchi una leggera accentazione rossa.
- Per colori normali, selezionare l'opzione **Normale**.

### Riduzione rumore

In caso di segnale di trasmissione debole e immagine disturbata, usare l'impostazione **Riduzione del rumore** per ridurre l'inconveniente.

Premere il tasto "▼" o "▲" per selezionare **Riduzione rumore**. Premere "◀" o "▶" per scegliere una di queste opzioni: **Bassa**, **Media**, **Alta** o **Off**.

### Modalità Film

I film sono registrati in un numero diverso di fotogrammi per secondo rispetto ai normali programmi televisivi.

Premere il tasto "▼" o "▲" per selezionare **Modalità Film**.

Premere il tasto "◀" o "▶" per impostare questa funzione su On o Off.

Accendere questa funzione durante la visione di film, al fine di ottimizzare le scene più dinamiche.

### Modalità Giochi (opzionale)

Selezionare **Modalità Giochi** premendo i tasti "▼" o "▲". Usare il tasto "◀" o "▶" per impostare la "Modalità Giochi" su **On** o **Off**. Quando la "Modalità Giochi" è impostata su On, quando caricate le impostazioni specifiche, ottimizzate per garantire una migliore qualità video.

Quando la "Modalità Giochi" è attiva, la "Modalità immagine" e le impostazioni quali "Contrasto", "Luminosità", "Nitidezza", "Colore" e "Temp. colore" sono disattivate e invisibili.

**Nota:**

Quando la "Modalità Giochi" è attiva, il tasto di scelta "Modalità Immagine" del telecomando non funziona.

Quando l'apparecchio TV è in modalità PIP/PAP, l'impostazione della "Modalità Giochi" è disattivata ed eliminata dal "Menu Immagine".

### Zoom immagine

Premendo il tasto "▼" o "▲" selezionare **Zoom immagine**.

Usare i tasti “◀” o “▶” per modificare lo zoom immagine in **Automatico**, **16:9**, **4:3**, **Panoramico**, **14:9**, **Cinema**, **Sottotitolo** o **Zoom**.

*Nota: Le impostazioni della modalità di immagine possono essere impostate su 16:9 o 4:3 solo in modalità TV digitale (Digital Tv).*

## Reset

Premere il tasto “▼” o “▲” per selezionare **Reset**. Premere il tasto “◀” o “▶” o **OK** per riportare le modalità dell’immagine alle impostazioni predefinite in fabbrica.

## Memorizzazione

Premere il tasto “▼” o “▲” per selezionare “Memorizza”. Premere il tasto “▶” o **OK** per memorizzare le impostazioni. “**Memorizzato...**” sarà visualizzato sullo schermo..

## Menu Suono



### Volume

Premere il tasto “▼” o “▲” per selezionare **Volume**. Premere il pulsante “◀” o “▶” per modificare il livello del volume.

### Equalizzatore

Premere il tasto “▼” o “▲” per selezionare **Equalizzatore**. Premere il tasto “▶” per visualizzare il menu “Equalizzatore”.



Premere “◀” o “▶” per modificare il valore predefinito. Nel menu equalizzatore, le modalità possono essere **Musica**, **Film**, **Voce**, **Normale**, **Classica** e **Utente**.

Selezionare la frequenza desiderata con il tasto “▼” o “▲” e aumentare o diminuire il guadagno frequenza premendo il tasto “◀” o “▶”.

Premere il tasto “**MENU**” per tornare al menu precedente.

*Nota: Le impostazioni del menu equalizzatore possono essere cambiate solo quando la **Modalità Equalizzatore** è impostata su **Utente**.*

## Bilanciamento

Questa impostazione si usa per enfatizzare il bilanciamento dell’altoparlante sinistro o destro.

Premere il tasto “▼” o “▲” per selezionare “**Bilanciamento**”. Premere il tasto “◀” o “▶” per modificare il livello di bilanciamento. Il livello di bilanciamento può essere regolato tra **-32** e **+ 32**.

## Cuffie

Premere il tasto “▼” o “▲” per selezionare **Cuffie**. Premere il tasto “▶” per visualizzare il menu “Cuffia”.

Di seguito sono descritte le opzioni del sottomenu Cuffia:

### Volume

Premere il tasto “▼” o “▲” per selezionare **Volume**. Premere il tasto “▶” per aumentare il livello del volume cuffie. Premere il tasto “◀” per diminuire il livello del volume cuffie. Il livello di volume della cuffia può essere regolato tra 0 e 63.

### Audio cuffie (opzionale)

Premere il tasto “▼” o “▲” per selezionare **Suono cuffie**. Usando il tasto “◀” o “▶”, è possibile selezionare “Principale, PIP/PAP, Attivo o Disattivo”.

Principale : suono finestra principale.

PIP/PAP : suono finestra PIP/PAP.

Attivo : suono della selezione corrente.

Inattivo : suono della finestra correntemente inattiva.

### Modalità Audio (opzionale)

Premere il tasto “▼” o “▲” per selezionare **Modalità Suono**. Premendo il tasto “◀” o “▶”, è possibile selezionare la modalità Mono, Stereo, Dual I o Dual II solo se il canale selezionato supporta quella modalità.

### AVL

La funzione “Limitazione automatica volume” (Automatic Volume Limiting (AVL) regola il suono per ottenere il livello di produzione fissa tra i programmi (per esempio gli spot pubblicitari tendono ad avere un audio più alto dei programmi).

Premere il tasto "▼" o "▲" per selezionare **AVL**. Premere il tasto "◀" o "▶" per impostare AVL su **On** o **Off**.

### SRS TruSurr XT (opzionale)

Premendo il tasto "▼" o "▲", selezionare **SRS TruSurr XT**. Premere il tasto "◀" o "▶" per impostare **SRS TruSurr XT** su **On** o **Off**.

*Nota: Se SRS TruSurr XT viene impostato su On, potrebbe non essere possibile impostare alcune funzioni del Menu Audio*

### Spdif Out (opzionale)

Premendo il tasto "▼" o "▲" per selezionare **"Uscita Spdif"**. Premere il tasto "◀" o "▶" per impostare "Uscita Spdif" su **On** o **Off**.

### Uscita audio (opzionale)

Premere il tasto "▼" o "▲" per selezionare "Uscita audio". Premere il tasto "◀" o "▶" per impostare "Uscita audio" su "Altoparlante" o "Uscita linea/SPDIF".

Se si seleziona come "Uscita audio" l'impostazione "Uscita linea/SPDIF", la trasmissione dell'audio è garantita dai connettori appositi attivi. In casi di questo tipo, l'uscita audio non è consentita attraverso gli altoparlanti della TV e non è possibile utilizzare la funzione "muto" (mute).

Quando la funzione "Uscita audio" è attiva, premendo il tasto del volume "▼" / "▲" o il tasto "muto" (mute) del telecomando si visualizza a schermo l'indicatore "Uscita audio"



Se si seleziona come "Uscita audio" l'impostazione "Altoparlante" usando il tasto "◀" o "▶", è possibile ottenere la trasmissione dell'audio attraverso gli altoparlanti della TV.

### Altoparlante Dolby Virtual (opzionale)

Questo comando è usato per creare l'impressione che il suono provenga dalla stanza anziché dagli altoparlanti. La pressione dei tasti "◀" o "▶" attiva o disattiva questa funzione.

*Nota: Se Dolby Virtual Speaker viene impostato su On, potrebbe non essere possibile impostare alcune funzioni del Menu Audio.*

### VS Dolby (opzionale)

Questo comando è usato per creare l'impressione che il suono provenga dalla stanza anziché dagli altoparlanti. Premere il tasto "◀" / "▶" per impostare la funzione "Dolby Virtual Speaker" su **Off**, **"Ampio"** o **Riferimento**.

*Nota: Se si imposta "VS Dolby" su On, alcune funzioni del menu "Suono" potrebbero essere disattivate.*

### Modalità VS Dolby (opzionale)

Se si imposta "VS Dolby" su "Riferimento" o "Ampio", le opzioni "Modalità VS Dolby" possono essere impostate su "Film" o "Musica". Usare il tasto "◀" o "▶" per effettuare la selezione.

### Effetto (opzionale)

Se si guarda una trasmissione mono, attivare "Effetto" per ottenere un miglior effetto audio, più simile a quello stereo. Se l'audio corrente è stereo, l'attivazione di questo effetto produrrà un effetto più spaziale.

Premere il tasto "▼" o "▲" per selezionare "Effetto". Premere il tasto "◀" o "▶" per impostare questa funzione su **On** o **Off**.

### Basso dinamico (opzionale)

"Basso dinamico" è usato per aumentare l'effetto bassi dell'apparecchio TV. Premendo il tasto "▼" o "▲" selezionare "Basso dinamico". Usare il tasto "◀" o "▶" impostato su Basso dinamico come **On** o **Off**. Non è consigliabile selezionare "Alto" se si ascolta a livelli di volume alti.

### Memorizzazione

Premere il tasto "▼" o "▲" per selezionare "Memorizza" (Store). Premere il tasto "▶" o **OK** per memorizzare le impostazioni. **"Memorizzato..."** sarà visualizzato sullo schermo.

### Menu Funzioni



### Percezione filmato (opzionale)

Premere il tasto "▼" o "▲" per selezionare "Percezione filmato".

Usare "◀" o "▶" per impostare "Percezione filmato" su "Bassa, Media, Alta o Off". Quando è attivo "Percezione filmato" si ottimizzano le impostazioni del video TV per immagini in movimento per acquisire una qualità e una leggibilità migliori.

Quando l'opzione "Percezione filmato" è impostata su "Bassa, Media o Alta", è disponibile l'opzione "Percezione filmato demo". Se si seleziona una di queste opzioni e si preme **OK**, si avvia la modalità demo. Quando è attiva la modalità demo, lo schermo

si divide in due sezioni, una che mostra l'attività percezione filmato e l'altra le normali impostazioni dello schermo TV.

### Note.

- "Percezione filmato" funziona se si guardano trasmissioni a 24 frame.
- La funzione "Percezione filmato" non sarà disponibile nella modalità Giochi impostata come attiva. Se si passa a un'altra fonte e si attiva "Percezione filmato", la modalità Giochi verrà disattivata automaticamente.

### Pip-Pap

Nel menu **Funzione** evidenziare la voce **PIP** premendo i tasti "▼" o "▲". Premere il tasto "▶" per accedere al sottomenu **PIP**:

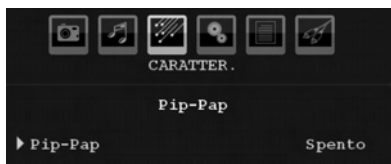

Usando il tasto "◀" o "▶", è possibile passare in modalità PIP, PAP oppure disattivare la funzione.

Se la TV passa in modalità PIP o PAP, il sottomenu Pip-Pap è modificato conformemente, e le impostazioni seguenti sono visualizzate nella medesima schermata menu.

*Si noti che se si passa in modalità PAP usando l'impostazione Pip-Pap, le uniche impostazioni menu attive saranno "Fonte" (Source) e Swap.*

### Pip-Pap

Questa riga controlla le modalità Pip/Pap. Usare il tasto "◀" o "▶" per commutare la TV in **Pip**, **Pap** o **Off**.

### Dimensione PIP

Usando questa impostazione è possibile regolare le dimensioni della finestra Pip. Premere il tasto "▼" o "▲" per evidenziare la voce "Dimensione Pip". Usare il tasto "◀" o "▶" per impostare "Dimensione Pip" su "Piccolo" o "Grande".

*Nota: questa impostazione non è attiva se la TV è configurata in modalità Pap.*

### Posizione PIP

Questa impostazione è utilizzata per consentire lo spostamento delle immagini secondarie.

Selezionare la voce "Posizione PIP" usando il tasto "▼" o "▲". Usare il tasto "◀" o "▶" per regolare la posizione PIP.

Le posizioni disponibili sono: "In basso a destra, In basso a sinistra, In alto a sinistra, In alto a destra".

### Fonte

L'impostazione della "Fonte PIP" consente di selezionare la fonte dell'immagine secondaria.

Selezionare la voce "Fonte PIP" usando il tasto "▼" o "▲". Usare il tasto "◀" o "▶" per impostare la **fonte PIP**.

### Programma

Questa impostazione non è disponibile per l'uso.

### Swap (inversione programma)

Selezionare la voce "Swap" usando i tasti "▼" o "▲". Usare il tasto "◀" o "▶" per impostare. Questa funzione attiva lo scambio tra l'immagine principale e l'immagine PIP.

*Nota: Vedere l'Appendice E per tutte le modalità PIP/PAP.*

### Timer spegnimento

Premere il tasto "▼" o "▲" per selezionare **Timer spegnimento**. Usare il tasto "◀" o "▶" per impostare **Timer spegnimento**.

Il timer può essere programmato tra **Off** e **120** minuti, in fasi di **10** minuti.

Se viene attivato il **Timer spegnimento**, alla fine del tempo selezionato la TV entra automaticamente in modalità standby.

### Blocco bambini

Premere il tasto "▼" o "▲" per selezionare **Blocco bambini**.

Premere il tasto "◀" o "▶" per impostare il Blocco bambini su **On** o **Off**. Quando è selezionato **On**, l'apparecchio TV può solo essere controllato manualmente dal telecomando. In tal caso, i tasti del pannello frontale (tranne il tasto **STANDBY**) non funzioneranno.

Se viene premuto uno di questi tasti, sullo schermo comparirà **Blocco bambini attivo** quando non è visibile la schermata menu.

### Lingua

Premere il tasto "▼" o "▲" per selezionare **Lingua**. Usare "◀" o "▶" per selezionare la **lingua**.

### Zoom predefinito

Quando la modalità zoom è impostata su **AUTO**, la TV imposta tale modalità in accordo al segnale di trasmissione. Se non sono disponibili informazioni in merito al segnale WSS "Segnalazione schermo ampio" o al formato immagine, la TV adotta questa opzione. Premere il tasto "▼" o "▲" per selezionare **Zoom predefinito**. E' possibile impostare lo **Zoom predefinito** su **Panoramico**, **16:9**, **4:3** o **14:9** premendo il tasto "◀" o "▶".

*Nota: La funzione di Zoom predefinito non è disponibile in modalità TV digitale.*

## Sfondo blu

In caso di segnale debole o assente, la TV passa automaticamente allo sfondo blu. Per attivare questa funzione, impostare **Sfondo blu** su **On**.

Premendo il tasto "▼" o "▲" selezionare **Sfondo blu**. Premere il tasto "◀" o "▶" per impostare **Sfondo Blu** su **On** o **Off**.

## Sfondo menu (opzionale)

Premere il tasto "▼" o "▲" per selezionare **Sfondo menu**. È possibile impostare il livello dello sfondo menu premendo il tasto "◀" o "▶".

## Retroilluminazione

Questa impostazione controlla il livello di retroilluminazione. Selezionare **Retroilluminazione** premendo il tasto "▼" o "▲". Premere il tasto "◀" o "▶" per impostare **Retroilluminazione** su **Auto**, **Medio**, **Massimo** o **Minimo**.

## Timeout menu

Per impostare una interruzione specifica dell'OSD, scegliere un valore per l'opzione esaminata.

Premere il tasto "▼" o "▲" per selezionare **Timeout menu**. Usare il tasto "◀" o "▶" per modificare il timeout menu in **15 sec**, **30 sec** o **60 sec**.

## Lingua del televideo

Premere il tasto "▼" o "▲" per selezionare **Lingua televideo**. Usare il tasto "◀" o "▶" per modificare **Lingua televideo** in **Occidentale**, **Orientale**, **Turco/gre**, **Cirillico**, **Arabo** o **Persiano**.

## Modalità Full HDMI PC (opzionale)

Se si desidera visualizzare la schermata PC in modalità HDMI usando una connessione esterna, impostare su **On** l'opzione "MODALITÀ SCHERMO INTERO PC HDMI", così da regolare il formato correttamente. Con alcune risoluzioni potrebbe non essere attiva.

*Nota: Se si connette un dispositivo HDMI e si commuta la TV in modalità HDMI, questa funzione diventa visibile (fatta eccezione per la risoluzione 1080i/1080P).*

## Modalità Schermo intero

Se si connette un dispositivo mediante i connettori HDMI o YPbPr e si imposta la risoluzione 1080i/1080P, la voce "Modalità Schermo intero" diventa visibile. È possibile impostare tale modalità su 1:1 o "Normale" usando "◀" o "▶". Se si seleziona 1:1, è possibile regolare correttamente il formato dello schermo. Se si imposta l'opzione "Normale", è possibile espandere il formato dello schermo.

## Uscita Ext

Premere il tasto "▼" o "▲" per selezionare "Uscita Ext". Usare il tasto "◀" o "▶" per impostare "Uscita Ext" su **On** o **Off**.

## Nota:

*Per la copia da dispositivi DVD o VCR, scegliere la fonte desiderata dall'apposito menu e impostare Uscita EXT su "On" dal menu Funzioni.*

## Menu Installazione



## Programma

Premere il tasto "▼" o "▲" per selezionare "Programma". Usare "◀" o "▶" per selezionare il numero del programma. Si può anche inserire un numero usando i tasti numerici sul telecomando. Ci sono 200 programmi memorizzati tra 0 e 199.

## Banda

È possibile selezionare la banda sia C che S. Premere il tasto "◀" o "▶" per selezionare "Banda".

## Canale

Il canale può essere cambiato con il tasto "◀" o "▶" o con i tasti numerici.

## Sistema colore

Premere il tasto "▼" o "▲" per selezionare "Sistema colore". Usare il tasto "◀" o "▶" per cambiare il sistema colore in PAL, PAL 60, SECAM o AUTO.

## Sistema audio

Premere il tasto "▼" o "▲" per selezionare "Sistema audio". Premere il tasto "◀" o "▶" per cambiare il sistema audio in BG, DK, I, L o L'.

## Sintonia fine

Premere "▼" o "▲" per selezionare "Sintonia fine". Premere il tasto "◀" o "▶" per regolare la sintonia.

## Ricerca

Premere il tasto "▼" o "▲" per selezionare "Ricerca". Usare il tasto "◀" o "▶" per avviare la ricerca dei programmi. È inoltre possibile impostare la frequenza desiderata usando i tasti numerici, quando l'opzione "Ricerca" è evidenziata.

## Memorizzazione

Premere il tasto "▼" o "▲" per selezionare "Memorizza". Premere il tasto "▶" o **OK** per memorizzare le impostazioni. "Memorizzato..." sarà visualizzato sullo schermo.

## Menu installazione in modalità AV

La schermata di seguito si apre nel "Menu Installazione" quando la TV è in modalità AV. Si noti che sono disponibili solo alcune opzioni. Passare alla modalità TV per visualizzare la versione completa del Menu **Installazione**.

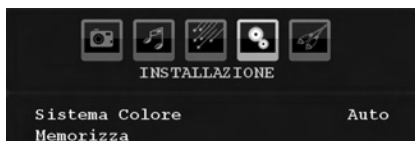

### Sistema colore

Premere il tasto "▼" o "▲" per selezionare **Sistema colore**. Premere il tasto "◀" o "▶" per cambiare il sistema in **PAL, SECAM, PAL60, AUTO, NTSC 4,43** o **NTSC 3,58**.

## Memorizzazione

Premere il tasto "▼" o "▲" per selezionare **Memorizza programma**. Premere il tasto "▶" o **OK** per memorizzare le impostazioni. "Memorizzato..." sarà visualizzato sullo schermo.

## Tabella programmi

Selezionare **Tabella programmi** premendo i tasti "◀" o "▶"



Muovendo il cursore nelle quattro direzioni, è possibile raggiungere 20 programmi nella stessa pagina. E' anche possibile scorrere le pagine in alto e in basso premendo i tasti di navigazione per vedere tutti i programmi nella modalità TV (tranne la modalità AV). Servendosi del cursore, la selezione dei programmi viene eseguita automaticamente.

## Nome

Per cambiare il nome di un programma, selezionare il programma e premere il tasto **ROSSO**.

La prima lettera del nome selezionato inizia a lampeggiare. Premere nuovamente il pulsante "▼" o "▲" per modificare la lettera e il pulsante "◀" o "▶" per selezionare le altre lettere. Premendo il tasto **ROSSO**, è possibile memorizzare il nome.

## Sposta

Selezionare il programma che si desidera inserire con i tasti di navigazione. Premere il tasto **VERDE**. Per mezzo dei tasti di navigazione, spostare il programma selezionato nello spazio del programma stabilito e premere ancora il tasto **VERDE**.

## Elimina

Per eliminare un programma, premere il tasto **GIALLO**. Premendo ancora il tasto **GIALLO** si elimina il programma selezionato dall'elenco dei programmi, e i programmi successivi si spostano di uno verso l'alto.

## APS (Sistema programmazione automatica)

Quando si preme il tasto **BLU** per APS, sullo schermo compare il menu **Sistema programmazione automatica**



Premere il tasto "◀" o "▶" per selezionare il paese. Se si desidera uscire dalla funzione APS, premere il tasto **BLU**. Quando si preme il tasto **OK** o **ROSSO** per avviare la sintonizzazione automatica, tutti i programmi memorizzati sono cancellati e la TV procede alla ricerca dei canali disponibili. Durante la ricerca, è visualizzato l'OSD di seguito:

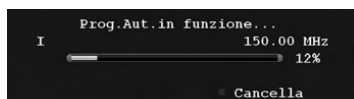

Ogni volta che si preme il tasto **BLU**, la funzione APS si interrompe e la Tabella programmi compare sullo schermo.

Se si attende la fine dell'APS, la tabella programmi viene visualizzata con i programmi trovati e localizzati.

## Menu Fonte

Premere il tasto “▼” o “▲” per selezionare la sesta icona. Quindi, premendo il tasto “▶” o **OK**. Il menu fonte compare sullo schermo:



Nel “Menu Fonte”, evidenziare una fonte premendo il tasto “▼” o “▲” e spostarsi a quella modalità, premendo il tasto “▶”. Le opzioni “Fonte” disponibili sono; **TV**, **DTV/USB**, **EXT-1**, **EXT-2**, **FAV**, **HDMI-1**, **HDMI-2**, **HDMI-3** (opzionale), **HDMI-4** (opzionale), **YPbPr** o **PC-VGA**.

**Nota:** Una volta connessi sistemi periferici opzionali alla TV, selezionare l'ingresso richiesto per la visualizzazione delle immagini generate dalla fonte aggiuntiva.

## Sistema menu modalità PC

Vedere la sezione “**Collegamento della TV LCD a un PC**” per collegare un PC alla TV.

Per passare alla fonte **PC**, premere il tasto “**AV/SOURCE**” sul telecomando e selezionare l'ingresso PC. Inoltre, è possibile usare il menu “**Fonte**” per passare alla modalità **PC**.

*Notare che le impostazioni del menu modalità PC sono disponibili solo quando la TV è su una fonte PC.*

## Menu Posizione PC

Premendo il tasto “◀” o “▶”, selezionare la prima icona. Sullo schermo compare il menu **Posizione PC** (PC Position):



## Posizione automatica

Se si sposta l'immagine orizzontalmente o verticalmente in una posizione indesiderata, usare questa voce per collocare l'immagine automaticamente nel posto giusto. Questa sezione ottimizza automaticamente la visualizzazione.

Selezionare la voce “Posizione automatica” usando i tasti “▼” o “▲”. Premere il tasto **OK** o “◀”, “▶”.

**Avvertenza:** Assicurarsi che la regolazione automatica sia eseguita con un'immagine a schermo intero, al fine di ottimizzare i risultati.

## Posizione H (Orizzontale)

Questa voce sposta l'immagine orizzontalmente sul lato destro o sinistro dello schermo.

Selezionare la voce **Posizione H** usando i tasti “▼” o “▲”. Usare il tasto “◀” o “▶” per regolare il valore.

## Posizione V (Verticale)

Questa voce sposta l'immagine verticalmente verso la parte superiore o inferiore dello schermo.

Selezionare la voce **Posizione V** usando i tasti “▼” o “▲”. Usare il tasto “◀” o “▶” per regolare il valore.

## Fase

A seconda della risoluzione e della frequenza di scansione che si inserisce nell'apparecchio TV, è possibile vedere sullo schermo un'immagine offuscata o disturbata. In tal caso, è possibile utilizzare questa voce per avere un'immagine chiara, provando e rettificando.

Selezionare la voce **Fase** usando i tasti “▼” o “▲”. Usare il tasto “◀” o “▶” per regolare il valore.

## Dot clock

Le regolazioni Dot Clock correggono l'interfaccia che compare come una banda verticale in presentazioni a punti continui, come fogli di lavoro o paragrafi o testi in caratteri più piccoli.

Selezionare la voce **Dot Clock** usando i tasti “▼” o “▲”. Usare il tasto “◀” o “▶” per regolare il valore.

## Menu Immagine PC

Per impostare le voci del menu Immagine PC, procedere come segue:

Premere il tasto “◀” o “▶” per selezionare la seconda icona. Il menu “Immagine PC” compare sullo schermo.

Le impostazioni “**Luminosità**”, “**Contrasto**” e “**Temperatura Colore**” in questo menu sono le stesse delle regolazioni definite nel menu Immagine TV in “Sistema menu TV Analogica”.

**Nota:** Se si imposta l'opzione Temp. colore come “Utente”, è possibile definire le impostazioni RGB manualmente.

Le impostazioni Sound, Feature e Source sono identiche alle impostazioni descritte al sistema menu TV Analogica.

## Visualizzazione delle informazioni TV

**Numero Programma, Nome Programma, Indicatore Suono e Modalità Zoom** sono voci visualizzate sullo schermo quando è inserito un nuovo programma o si preme il tasto **INFO**.

## Funzione Muto

Premere il tasto "🔇" per disattivare il suono. L'indicatore "muto" sarà visualizzato nella parte alta dello schermo.

Per annullare la funzione muto, ci sono due alternative; la prima consiste nel premere il tasto "🔇" e la seconda nell'aumentare il livello del volume

## PIP (Picture-in-Picture) and PAP (Picture-and-Picture)

### Modes

Premere il tasto "📺" una volta per passare alla modalità PIP.

Nella modalità PIP, una piccola immagine (immagine PIP) è visualizzata sull'immagine principale. Ci sono 1 dimensione e 4 posizioni disponibili per la finestra PIP (in alto a sinistra, in alto a destra, in basso a sinistra, in basso a destra). Il rapporto della finestra PIP è fissato su 4:3.

Quando si entra in Modalità PIP, la finestra attiva predefinita è la finestra PIP ed è indicata da un riquadro rosso. La finestra attiva può essere modificata, premendo il tasto "◀" o "▶". Le informazioni dello stato OSD appartengono alla finestra attiva. Il luogo dello stato degli OSD è lo stesso per entrambe le finestre.

Premere di nuovo il tasto "📺" per attivare la modalità PAP.

Nella modalità PAP, due immagini con uguali dimensioni sono visualizzate sullo schermo. I rapporti delle finestre sono fissi.

Quando si passa alla modalità PAP, la finestra principale nella modalità PIP è visualizzata sul lato destro dello schermo. La finestra attiva può essere modificata, premendo il tasto "◀" o "▶".

Premere ancora il tasto "📺" per uscire dalla modalità PAP.

## Scelta modalità Immagine

Premendo il tasto **PP** è possibile modificare le impostazioni della **Modo Immagine** in accordo ai requisiti di visualizzazione. Le opzioni disponibili sono "Dinamico, Naturale, Cinema e Pixellence" (Dynamic, Natural, Cinema e Pixellence).

*Nota: Questa funzione non sarà disponibile quando ci si trova in modalità PC.*

## Blocco immagine

È possibile bloccare l'immagine a schermo premendo il tasto "OK" del telecomando in modalità TV. Premere il tasto "OK" per bloccare l'immagine. Premere nuovamente per uscire dalla modalità di blocco.

## Modalità Zoom

È possibile modificare il formato (dimensioni immagine) della TV per visualizzare l'immagine in diverse modalità zoom.

Premere il tasto "WIDE" per cambiare direttamente la modalità zoom.

Le modalità zoom disponibili sono elencate sotto.

**Nota:**

*In modalità YPbPr e HDMI, a risoluzioni 720p-1080i, è disponibile solo la modalità 16:9.*

*In modalità PC è disponibile solo la modalità 16:9.*

## Auto

Quando un segnale **WSS "Segnalazione schermo ampio"**, che mostra la proporzione dell'immagine, è presente nel segnale di trasmissione o nel segnale da un dispositivo esterno, l'apparecchio TV cambia automaticamente la modalità **ZOOM** a seconda del segnale **WSS**.

- Quando la modalità **AUTO** non funziona correttamente a causa della scarsa qualità del segnale **WSS** o quando si desidera cambiare la modalità **ZOOM**, passare ad un'altra modalità **ZOOM** manualmente.

## 16:9

Questo estende in modo uniforme i lati sinistro e destro di un'immagine normale (rapporto 4:3) fino a riempire completamente lo schermo TV.

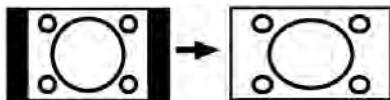

- Per le immagini con rapporto 16:9 che sono state ridimensionate in un'immagine normale (rapporto 4:3), usare la modalità **16:9** per ripristinare l'immagine alla sua forma originale.

## 4:3

Usare per visualizzare un'immagine normale (rapporto 4:3) come se fosse la sua dimensione originaria.

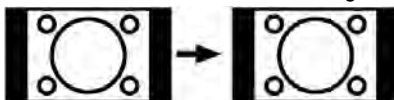



## Panoramico

Questo allarga i lati sinistro e destro di un'immagine normale (rapporto 4:3) fino a riempire lo schermo, senza fare apparire l'immagine innaturale.

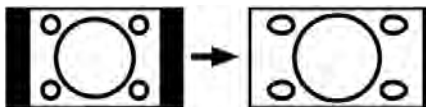

La parte superiore e inferiore dell'immagine sono leggermente tagliate.

### 14:9

Questo zooma la larghezza dell'immagine (proporzione dell'immagine 14:9) fino ai limiti superiore e inferiore dello schermo.



## Cinema

Questo consente di eseguire lo zoom della larghezza dell'immagine (rapporto di aspetto 16:9) a schermo intero.

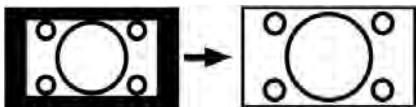

## Sottotitoli

Questo consente di eseguire lo zoom della larghezza dell'immagine (rapporto 16:9) con i sottotitoli a schermo intero.

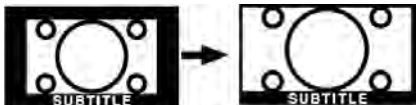

## Zoom

Questa modalità consente di eseguire lo zoom della larghezza dell'immagine.

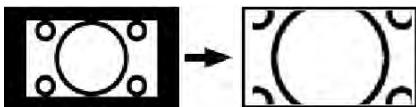

*Nota: È possibile passare alla schermata precedente o successiva premendo i tasti "▼" / "▲" quando viene selezionato il tipo di zoom fra 14:9, Cinema o Sottotitoli.*

## Televideo

Il sistema televideo trasmette sulla TV informazioni quali notizie, sport e previsioni del tempo. Si noti che in caso di indebolimento del segnale, ad esempio a causa di maltempo, potrebbero verificarsi alcuni errori testuali oppure la funzione potrebbe essere disattivata.

I **tasti funzione del televideo** sono elencati di seguito:

### “” **Televideo On-Off /Modalità PAT**

Attiva la modalità televideo quando è premuto una volta. Premendo questo tasto, lo schermo sarà diviso in due finestre, una che visualizza il televideo e l'altra che visualizza il canale corrente. Premere nuovamente il tasto per uscire dalla modalità televideo.

### “” **Indice**

Seleziona la pagina dell'indice del televideo.

### “” **Espandi**

Premere una volta per allargare la metà superiore della pagina e premere di nuovo per allargare la metà inferiore. Premere ancora per tornare alla dimensione normale.

### “” **Mostra**

Mostra informazioni nascoste (per esempio soluzioni di giochi).

### “” **Mix**

Mette la schermata televideo al di sopra del programma.

### “” **Fermo**

Ferma una pagina quando serve. Premere di nuovo per riprendere.

### “” **Pagine sub-codice**

Seleziona le pagine di sub-codice se disponibili, quando il televideo è attivo. Premere di nuovo per posizionare la schermata televideo sul programma (mix).

### **P+ / P- e numeri (0-9)**

Premere per selezionare una pagina.

*Nota: La maggior parte delle stazioni TV usando il codice 100 per le pagine dell'indice.*

### **Tasti colorati**

#### **(ROSSO/VERDE/GIALLO/BLU)**

L'apparecchio TV supporta i sistemi **FASTEXT** e **TOP text**. Quando questi sistemi sono disponibili, le pagine sono divise per gruppi o argomenti.

Quando è disponibile il sistema **FASTEXT**, le sezioni della pagina del televideo sono codificate a colori e possono essere selezionate premendo i tasti colorati.

Premere il tasto colorato corrispondente alle proprie richieste.

Compaiono le scritte colorate che mostrano quali tasti colorati usare quando è presente la trasmissione **TOP text**. La pressione dei comandi **P** - o **P +** comporta la richiesta, rispettivamente, della pagina successiva o precedente.

## Indicazioni

### Pulizia dello schermo

Pulire lo schermo con un panno soffice leggermente umido. Non utilizzare solventi abrasivi poiché potrebbero danneggiare il rivestimento esterno dello schermo del televisore.

Per sicurezza, scollegare la spina dalla rete quando si pulisce l'apparecchio. Quando si sposta la TV tenerla correttamente dal basso.

### Persistenza dell'immagine

Notare che può presentarsi l'effetto fantasma se si visualizza un'immagine persistente. La persistenza dell'immagine della TV LCD può scomparire dopo breve tempo. Provare a spegnere la TV per un po'.

Per evitare questo inconveniente, non lasciare lo schermo con immagine ferma per lunghi periodi.

### Nessuna accensione

Se la TV non si accende, controllare il cavo di alimentazione e la connessione con l'uscita della presa di rete.

### Immagine di scarsa qualità

È stato selezionato il sistema TV corretto? L'apparecchio TV o l'antenna della casa sono situati troppo vicino a dotazioni audio senza messa a terra o a luci al neon, ecc.?

Montagne o palazzi alti possono causare uno sdoppiamento delle immagini o delle ombre attorno all'immagine. A volte è possibile migliorare la qualità dell'immagine modificando la direzione dell'antenna.

L'immagine o il televideo sono irriconoscibili? Controllare se è stata inserita la frequenza corretta. Eseguire nuovamente la sintonizzazione dei canali.

La qualità dell'immagine può risultare scadente quando vi sono due apparecchiature contemporaneamente collegate al televisore. In tal caso, scollegare una delle periferiche.

## Nessuna immagine

L'antenna è stata collegata in modo corretto? Gli spinotti sono inseriti a fondo nella presa per antenna? Il cavo dell'antenna è danneggiato? Sono state usate le spine giuste per collegare l'antenna? In caso di dubbi, rivolgersi al rivenditore.

Nessuna Immagine significa che la TV non riceve alcuna trasmissione. Sono stati selezionati i tasti giusti del telecomando? Provare ancora una volta.

Assicurarsi di aver selezionato la fonte di ingresso corretta.

## Suono

Non si sente alcun suono. E' stato forse interrotto il suono, premendo il tasto  ?

Il suono proviene solo da uno degli altoparlanti. Il bilanciamento è impostato solo a un estremo? Vedere il **Menu Suono**.

## Telecomando

L'apparecchio TV non risponde più al telecomando. Le batterie potrebbero essere scariche. Se è così è possibile ancora usare i tasti locali nella parte posteriore dell'apparecchio TV.

## Fonti ingresso

Se non è possibile selezionare una fonte di ingresso è probabile che non sia collegato alcun dispositivo.

Controllare i cavi AV e le connessioni se si è cercato di collegare un dispositivo.

## Appendice A: Modalità tipica monitor - ingresso PC

Il display ha una risoluzione massima di 1920 x 1200. La tabella che segue è una illustrazione di alcune modalità di visualizzazione video tipiche.

La TV potrebbe non supportare alcune risoluzioni. Le modalità di risoluzione supportate sono elencate sotto.

Se si commuta il PC su una modalità non supportata, sullo schermo compare un OSD di avvertimento.

**Nota:** Le modalità di risoluzione contrassegnate dall'asterisco (\*) non sono disponibili nelle modalità PIP/PAP.

Indice	Risoluzione		Frequenza		Standard	Modalità Zoom supportate
	Orizz.	Vert.	Vert (Hz)	Orizz. (KHz)		
1	640	350	85	37.9	VESA	16:9, 4:3
2	640	400	85	37.9	VESA	16:9, 4:3
3	640	400	70	31.5	IBM VGA	16:9, 4:3
4	640	480	60	31.5	VESA	16:9, 4:3
5	640	480	66	35.0	MAC	16:9, 4:3
6	640	480	72	37.9	VESA	16:9, 4:3
7	640	480	75	37.5	VESA	16:9, 4:3
8	640	480	85	43.3	VESA	16:9, 4:3
9	800	600	56	35.2	VESA	16:9, 4:3
10	800	600	60	37.9	VESA	16:9, 4:3
11	800	600	70	43.8		16:9, 4:3
12	800	600	72	48.1	VESA	16:9, 4:3
13	800	600	75	46.9	VESA	16:9, 4:3
14	800	600	85	53.7	VESA	16:9, 4:3
15	832	624	75	49.7	MAC	16:9, 4:3
16	1024	768	43	35.5	VESA (interlace)	16:9, 4:3
17	1024	768	60	48.4	VESA	16:9, 4:3
18*	1024	768	70	56.5	VESA	16:9, 4:3
19*	1024	768	72	57.7		16:9, 4:3
20*	1024	768	75	60.0		16:9, 4:3
21*	1024	768	85	68.3		16:9, 4:3
22	1152	864	60	53.8		16:9, 4:3
23*	1152	864	70	64.2	VESA	16:9, 4:3
24*	1152	864	75	67.5	VESA	16:9, 4:3
25*	1152	864	85	77.1	VESA	16:9, 4:3
26*	1152	870	75	68.9	MAC	16:9, 4:3
27	1280	768	60	47.7	VESA	16:9, 4:3
28	1360	768	60	47.7		16:9, 4:3
29*	1280	768	75	60.2	VESA	16:9, 4:3
30	1280	960	60	60.0	VESA	16:9, 4:3
31*	1280	960	75	75.0	VESA	16:9, 4:3
32*	1280	960	85	85.9	VESA	16:9, 4:3
33	1280	1024	60	64.0	VESA	16:9
34*	1280	1024	75	80.0	VESA	16:9
35*	1280	1024	85	91.1	VESA	16:9
36	1400	1050	60	65.3		16:9
37*	1400	1050	75	82.3		16:9
38	1440	900	60	55.9		16:9
39*	1440	900	75	70.6		16:9
40*	1600	1200	60	75.0	VESA	16:9
41	1680	1050	60	65.3		16:9
42*	1920	1200	60	74.5		16:9

## Appendice B: Compatibilità segnali AV e HDMI (tipi di segnali in ingresso)

Fonte	Segnali supportati		Disponibile
EXT-1 (SCART 1)	PAL 50/60		O
	NTSC 60		O
	RGB 50		O
	RGB 60		O
EXT-2 (SCART-2)	PAL 50/60		O
	NTSC 60		O
	RGB 50		X
	RGB 60		X
FAV	PAL 50/60		O
	NTSC 60		O
YPbPr	480I	60Hz	O
	480P	60Hz	O
	576I	50Hz	O
	576P	50Hz	O
	720P	50Hz	O
	720P	60Hz	O
	1080I	50Hz	O
	1080I	60Hz	O
	1080P	50Hz	O
	1080P	60Hz	O
HDMI1 HDMI2 HDMI3 HDMI4	480I	60Hz	O
	480P	60Hz	O
	576I	50Hz	O
	576P	50Hz	O
	720P	50Hz	O
	720P	60Hz	O
	1080I	50Hz	O
	1080I	60Hz	O
	1080P	50Hz	O
	1080P	60Hz	O
	1080P	24 HZ	O

(X: Non disponibile, O: Disponibile)

**Nota:** In certi casi i segnali della TV LCD possono non essere ricevuti e visualizzati correttamente. Il problema può essere causato dall'incompatibilità con gli standard dei dispositivi di ingresso (lettore DVD, decoder digitale, ecc). Se si dovessero verificare tali problemi, contattare il rivenditore e il produttore dei dispositivi.

## Appendice C: Combinazioni modalità PIP/PAP

PRINCIPALE	TV	DTV/USB	Scart1	Scart2	FAV	HDMI1	HDMI2	HDMI3	HDMI4	YPbPr	PC-VGA
TV	✗	✗	✓ (RGB)	✗	✗	✓	✓	✓	✓	✓	✓
DTV/USB	✗	✗	✓	✓	✓	✓	✓	✓	✓	✓	✓
Scart1	✓ (RGB)	✓	✗	✓ (RGB)	✓ (RGB)	✓	✓	✓	✓	✓	✓
Scart2	✗	✓	✓ (RGB)	✗	✗	✓	✓	✓	✓	✓	✓
FAV	✗	✓	✓ (RGB)	✗	✗	✓	✓	✓	✓	✓	✓
HDMI1	✓	✓	✓	✓	✓	✗	✗	✗	✗	✓	✓
HDMI2	✓	✓	✓	✓	✓	✗	✗	✗	✗	✓	✓
HDMI3	✓	✓	✓	✓	✓	✗	✗	✗	✗	✓	✓
HDMI4	✓	✓	✓	✓	✓	✗	✗	✗	✗	✓	✓
YPbPr	✓	✓	✓	✓	✓	✓	✓	✓	✓	✗	✓
PC-VGA	✓	✓	✓	✓	✓	✓	✓	✓	✓	✓	✗

(RGB): Indica che la selezione è possibile solo se Scart-1 dispone di segnale RGB.

**Restrizioni:** La fonte Scart-1 deve disporre di un segnale RGB per eseguire PIP\PAP con fonti TV, Scart-2, FAV, SVHS.

Se queste fonti sono impostate sulla finestra principale e Scart-1 non dispone di un segnale RGB, la fonte Pip\Pap non può essere commutata in Scart-1.

Se la fonte scart-1 è impostata sulla finestra principale e non dispone di un segnale RGB, la fonte Pip\Pap non può essere commutata in fonti TV, Scart-2 ed FAV.

## Appendice D: Formati di file supportati per la modalità USB

Media	Estensione file	Formato		Consigli
		Video	Ingressi	(Risoluzione massima / bit rate.)
Film (Opzionale)	.avi	XviD	PCM/MP3	Video in definizione standard (risoluzione fino a 720x576) supportati.
Musica	.mp3	--	MPEG 1/2 Strato 1/ 2/ 3 (MP3)	(CBR e VBR fino a 320 Kbps)
Foto	.jpg	JPEG Baseline		Risoluzione fino a 5760x4608. I JPEG a risoluzione elevata progressiva non sono supportati
Sottotitoli esterni (Opzionale)	.srt			Sono supportati solo i formati con sottotitoli basati sul tempo.
	.sub	(eccetto il formato MicroDVD)		I formati di sottotitoli basati sulla sequenza (ad esempio MicroDVD) non sono supportati

## Appendice E: Risoluzioni DVI supportate

Se si collegano dei dispositivi ai connettori della TV utilizzando cavi di conversione DVI (non in dotazione), è possibile fare riferimento alle seguenti informazioni sulla risoluzione.

	24Hz	25Hz	30Hz	50Hz	60Hz
480i					☑
480p					☑
576i				☑	
576p				☑	
720p				☑	☑
1080i				☑	☑
1080p	☑	☑	☑	☑	☑

## Specifiche

### TRASMISSIONE TV

PAL/SECAM B/G D/K K' I/I' L/L'

### CANALI RICEVENTI

VHF (BAND I/III)

UHF (BAND U)

HYPERBAND

### NUMERO DI CANALI PREIMPOSTATI

200

### INDICATORE DI CANALE

OSD

### INGRESSO ANTENNA RF

75 Ohm (non bilanciato)

### TENSIONE OPERATIVA

220-240V AC, 50 Hz.

### AUDIO

SRS TruSurround XT

### POTENZA USCITA AUDIO

( $W_{RMS.}$ ) (10% THD)

2 x 6

### CONSUMO ENERGETICO(W)

75 W (max)

< 250mW (Standby)

### PANNELLO

Display 16:9 , dimensione schermo 26"

### DIMENSIONI (mm)

profondità x larghezza x altezza (con piedistallo):  
163 x 661 x 482

Peso (kg): 8,4

profondità x larghezza x altezza (senza piedistallo):  
50 x 661 x 444

Peso (kg): 8,1

## Ricezione digitale (DVB-T)

### Standard di trasmissione :

DVB-T, MPEG2,DVB-T, MPEG4 HD

#### i. DEMODULAZIONE

-Symbol rate (velocità di modulazione): COFDM con modalità 2K/8K FFT.

-Modulazione: 16-QAM - 64-QAM FEC per tutte le modalità DVB (rilevato automaticamente)

#### ii. VIDEO

-H.264 (MPEG-4 parte 10) livello principale e profilo alto 4.1/MPEG-2 MP@HL decoder video

-Display HD multi-formato (1080i, 720p, 576p)

-Uscite CVBS analogiche.

#### iii. AUDIO

-MPEG-1 layer I/II, MPEG-2 layer II, AAC, HEAAC, AC3

-Frequenze di campionamento supportate: 32, 44,1 e 48 kHz

## Ricezione digitale (DVB-C)

### Standard di trasmissione :

DVB-C, MPEG2, DVB-C, MPEG4

#### i. DEMODULAZIONE

-Symbol rate: da 4.0 Msymbols/s a 7.2 Msymbols/s

-Modulazione: 16-QAM , 32-QAM ,64-QAM, 128-QAM and 256-QAM

#### ii. VIDEO

- Tutti i formati MPEG2 MP@ML, con conversione superiore e filtraggio in CCIR601

-Uscite CVBS analogiche.

#### iii. AUDIO

MPEG1 Layer 1 e 2 modalità

-Frequenze di campionamento supportate: 32, 44,1 e 48 kHz

# Garanzia del produttore

CH

Ci congratuliamo per la Vostra decisione di acquistare un prodotto della nostra casa e Vi auguriamo il massimo del divertimento con questo prodotto di altissima qualità. I nostri severi controlli di produzione garantiscono la massima qualità dei nostri apparecchi. Se ciononostante dovete presentare un reclamo legittimo, assicuriamo una garanzia della durata di

## 2 anni

a partire dalla data di acquisto e conformemente alle seguenti condizioni:

1. Questa garanzia non va a modificare quanto previsto per legge riguardo i diritti di garanzia dell'utente nei confronti del venditore dell'apparecchio. La garanzia del produttore da noi accordata non limita questi diritti.
2. La nostra garanzia ha valore solo per l'uso privato dell'apparecchio e si limita al territorio della Svizzera.
3. La durata della garanzia è di 2 anni a partire dalla data d'acquisto.
4. Per tutta la durata della garanzia le nostre prestazioni di garanzia comprendono, a nostra discrezione, la riparazione dell'apparecchio o la sostituzione con un apparecchio di ugual valore, le nostre tariffe lavorative, i costi del materiale e le spese di trasporto dell'apparecchio all'interno della Svizzera.
5. Per far valere il proprio reclamo, mettersi in contatto con il seguente numero del servizio di assistenza:



Si consiglia di conservare l'imballaggio originale al fine di poter trasportare in modo sicuro l'apparecchio nell'evenienza che venga presentato un reclamo legittimo. Descrivendoci brevemente in che cosa consiste il Vostro reclamo ci permettete di riparare e di restituire l'apparecchio in tempi brevi. Si consiglia di chiamare la nostra hotline.

6. Sarà richiesta la ricevuta d'acquisto. A tale scopo è sufficiente allegare all'apparecchio l'originale dello scontrino fiscale. Senza la ricevuta d'acquisto, pur troppo, non possiamo fornire alcuna prestazione di garanzia gratuita. Per eventuali apparecchi non provvisti di ricevuta d'acquisto provvederemo a fornire un preventivo per la riparazione. Qualora il cliente decidesse di non far riparare l'apparecchio, questo verrà restituito insieme alla richiesta di una somma forfetaria per i costi del trasporto e dell'elaborazione del preventivo.

**Documento importante! Da conservare con la ricevuta di acquisto per 2 anni.**

7. I pezzi sostituiti restano presso il nostro centro di assistenza e saranno distrutti a nostra discrezione.
8. La garanzia perde di validità se l'apparecchio viene aperto dal cliente o da terzi non autorizzati e/o se vengono apportate modifiche.

9. Non sussiste alcun diritto di garanzia nel caso di:
  - utilizzo dell'apparecchio non conforme all'uso previsto
  - danneggiamento dell'apparecchio dovuto ad azione meccanica esterna
  - danneggiamento dovuto al trasporto
  - usura
  - errori di comando dell'apparecchio
  - installazione dell'apparecchio in locali umidi o all'aperto
  - danni dovuti a cause di forza maggiore, acqua, fulmini, sovratensione
  - utilizzo eccessivo, in particolare in caso di utilizzo diverso da quello privato
  - inosservanza delle istruzioni per l'uso
  - assenza di difetti tecnici dell'apparecchio.
  - per gli errori di pixel che sono compresi nelle tolleranze stabilite dalla norma ISO 13406-2 . (Classe II)

10. La garanzia non prevede alcuna responsabilità da parte nostra che vada oltre allo specificato. In particolare la garanzia non prevede alcuna responsabilità per danni che non si sono verificati direttamente sull'apparecchio o che, a causa del guasto dell'apparecchio, si verificano fino al momento della riparazione (ad es. costi di trasporto, costi di maneggio ecc.). Ciò non limita o non esclude la nostra responsabilità giuridica, in particolare quella prevista secondo la legge sulla responsabilità del prodotto.
11. Le prestazioni di garanzia da noi prestate non prolungano il periodo di validità della garanzia, pari a 2 anni a partire dalla data d'acquisto, anche nell'eventualità che siano stati sostituiti dei componenti.
12. Per venire incontro alle Vostre esigenze e per garantire un'elaborazione rapida, Vi preghiamo di inviarci sempre l'intero contenuto della confezione inclusi tutti gli accessori. (Ad es. telecomando, supporti, supporti da parete, cavo A/V ecc.)

Buon divertimento con il Vostro nuovo apparecchio!





50166743