

Panasonic®

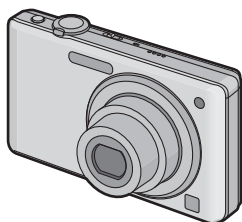

Istruzioni d'uso per le funzioni avanzate

Fotocamera digitale

Modello N. **DMC-FS15**



Leggere completamente queste
istruzioni prima dell'uso.



VQT1W50

Indice

Prima dell'uso

Guida rapida.....	4
Accessori standard.....	6
Nome dei componenti.....	7

Preparazione

Caricamento della batteria.....	9
• Informazioni relative alla batteria (ricarica/numero di immagini registrabili).....	12
Inserimento e rimozione della scheda (opzionale)/della batteria.....	14
Informazioni sulla memoria interna/la scheda.....	16
Impostazione della data e dell'ora (Imp. Orol.).....	18
• Modifica dell'impostazione dell'orologio.....	19
Impostazione del menu.....	20
• Impostazione delle voci dei menu.....	21
• Utilizzo del menu rapido.....	23
Informazioni sul menu SETUP.....	24
Selezione della modalità [REG].....	30

Base

Ripresa di immagini tramite la funzionalità automatica (Modalità Automatica intelligente).....	32
• Riconoscimento Scena.....	34
• Funzione Tracking AF.....	34
• Informazioni sul flash.....	35
• Impostazioni in modalità automatica intelligente.....	35
Ripresa di immagini con le impostazioni preferite (Modalità Immagine normale).....	36
• Messa a fuoco.....	37
• Quando il soggetto non è a fuoco (come quando non si trova al centro della composizione dell'immagine che si desidera riprendere).....	37
• Come evitare le oscillazioni della fotocamera.....	38
• Funzione di rilevazione dell'orientamento.....	38
Ripresa di immagini con lo zoom.....	39

• Utilizzo dello zoom ottico/Utilizzo dello zoom ottico esteso (EZ)/ Utilizzo dello zoom digitale.....	39
Riproduzione delle immagini ([RIPR. NORMALE]).....	41
• Visualizzazione di più schermate (Riproduzione multipla).....	42
• Utilizzo dello zoom durante la riproduzione.....	42
• Passaggio alla modalità [RIPR.].....	43
Eliminazione di immagini.....	44
• Per eliminare una singola immagine.....	44
• Per eliminare più immagini (fino a 50) o tutte le immagini.....	45

Avanzate

(Registrazione di immagini)

Il monitor LCD.....	46
Ripresa di immagini con il flash incorporato.....	48
• Selezione dell'impostazione del flash appropriata.....	48
Ripresa di immagini ravvicinate.....	53
Ripresa di immagini con l'autoscatto.....	55
Compensazione dell'esposizione.....	56
Ripresa di immagini con il Bracketing automatico.....	57
Ripresa di immagini ottimizzate (modalità Scena).....	58
• Salvataggio di scene in modalità Scena (Modalità scena personalizzata).....	58
• Selezione della modalità Scena per ciascuna ripresa (modalità Scena).....	59
• [RITRATTO].....	60
• [SOFT SKIN].....	60
• [TRASFORMA].....	61
• [AUTORITRATTO].....	61
• [PANORAMA].....	62
• [SPORT].....	62
• [RITRATTO NOTT.].....	62
• [PANORAMA NOTT.].....	63
• [CIBO].....	63
• [PARTY].....	64
• [LUME DI CANDELA].....	64
• [BAMBINI1]/[BAMBINI2].....	65
• [ANIM. DOMESTICI].....	66
• [TRAMONTO].....	66
• [ALTA SENSIB.].....	66
• [RAFF. ALTA V.].....	67
• [RAFFICA FLASH].....	68
• [CIELO STELLATO].....	69
• [FUOCHI ARTIFIC.].....	70

• [SPIAGGIA].....	70
• [NEVE].....	70
• [FOTO AEREA].....	71
• [STENOSCOPIO].....	71
• [SABBIATURA].....	72
• [CORNICE FOTO].....	72
Modalità Immagine in movimento.....	73
Funzioni utili nella località di destinazione del viaggio.....	76
• Registrazione del giorno della vacanza in cui è stata ripresa l'immagine.....	76
• Data/ora di registrazione nelle località di destinazione del viaggio all'estero (Ora mondiale).....	79
Utilizzo del menu Modalità [REG].....	81
• [DIM. IMMAG.].....	81
• [QUALITA].....	82
• [FORMATO].....	83
• [INTELLIGENT ISO].....	84
• [SENSIBILITÀ].....	85
• [BIL. BIANCO].....	86
• [ESPOS.INTELL.].....	87
• [MODALITA' AF].....	88
• [SCATTO A RAFF.].....	90
• [ZOOM DIGIT.].....	91
• [MOD. COLORE].....	91
• [STABILIZZ.].....	92
• [LUCE ASSIST AF].....	93
• [IMP. OROL.].....	93

Avanzate (Riproduzione)

Riproduzione di immagini in sequenza (Presentazione).....	94
Selezione di immagini e loro riproduzione ([RIPR. CATEG.]/[RIPR. PREFER.]).....	97
• [RIPR. CATEG.].....	97
• [RIPR. PREFER.].....	98
Riproduzione di immagini in movimento.....	99
Utilizzo del menu Modalità [RIPR.].....	100
• [CALENDARIO].....	100
• [MODIF. TIT.].....	101
• [STAMP TESTO].....	103
• [MOD. DIM.] Riduzione delle dimensioni dell'immagine (numero di pixel).....	105
• [RIFIL.].....	107
• [RUOTA IMM.].....	108
• [PREFERITI].....	109
• [IMP. STAM.].....	110
• [PROTEGGI].....	112
• [COPIA].....	113

Collegamento ad altri apparecchi

Collegamento a un PC.....	114
Stampa delle immagini.....	117
• Selezione e stampa di una singola immagine.....	118
• Selezione e stampa di immagini multiple.....	119
• Impostazioni di stampa.....	120
Riproduzione di immagini su uno schermo televisivo.....	123
• Riproduzione di immagini utilizzando il cavo AV (in dotazione).....	123
• Riproduzione di immagini su un televisore dotato di slot per scheda di memoria SD.....	124

Varie

Indicazioni su schermo.....	125
Precauzioni per l'uso.....	128
Messaggi visualizzati.....	132
Ricerca guasti.....	135
Numero di immagini registrabili e autonomia di registrazione.....	144

Guida rapida

Quella che segue è una breve descrizione della procedura per la ripresa e la riproduzione di immagini con questa fotocamera. Per ciascun passaggio, fare riferimento alle pagine indicate tra parentesi.

1 Caricare la batteria. (P9)

- Quando si acquista la fotocamera, la batteria non è carica. Caricare la batteria prima dell'uso.

tipo plug-in

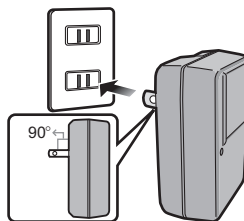

tipo ingresso

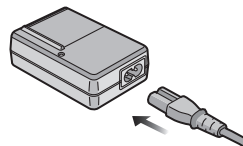

2 Inserire la batteria e la scheda. (P14)

- Quando non si utilizza la scheda, è possibile registrare o riprodurre delle immagini nella memoria interna. (P16)
Quando si utilizza una scheda, vedere P17.

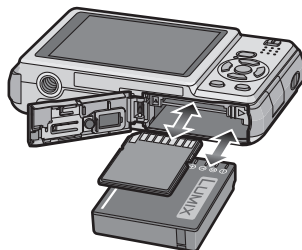

3 Accendere la fotocamera per riprendere delle immagini.

- 1 Posizionare il selettore [REG]/[RIPR.] su [📷].
- 2 Premere il pulsante di scatto dell'otturatore per riprendere le immagini. (P32)

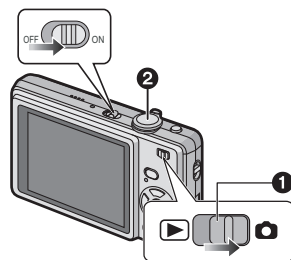

4 Riprodurre le immagini.

- 1 Posizionare il selettore [REG]/[RIPR.] su [▶].
- 2 Selezionare l'immagine che si desidera visualizzare. (P41)

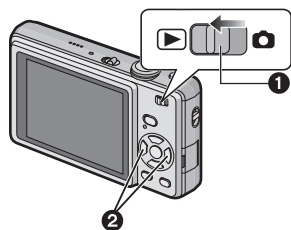

Accessori standard

Controllare che tutti gli accessori siano presenti prima di utilizzare la fotocamera.

- 1 Gruppo batterie
(Indicato come **batteria** nel testo)
Caricare la batteria prima dell'uso.
 - 2 Caricabatterie
(Indicato come **caricabatterie** nel testo)
 - 3 Cavo CA
 - 4 Cavo di collegamento USB
 - 5 Cavo AV
 - 6 CD-ROM
 - Software:
Utilizzarlo per installare il software sul proprio PC.
 - 7 CD-ROM
 - Istruzioni d'uso
 - 8 Cinghia di supporto
 - 9 Custodia della batteria
- Il tipo e la forma degli accessori variano a seconda del paese o della zona in cui la fotocamera è stata acquistata.
 - Nel testo la scheda di memoria SD, la scheda di memoria SDHC e la MultiMediaCard sono indicate con il termine **scheda**.
 - **La scheda è opzionale.**
È possibile registrare o riprodurre delle immagini nella memoria interna quando non si utilizza una scheda.
 - Se si sono smarriti gli accessori in dotazione, consultare il rivenditore o il centro di assistenza clienti più vicino. (È possibile acquistare separatamente gli accessori.)

Nome dei componenti

- 1 Flash (P48)
- 2 Obiettivo (P129)
- 3 Indicatore autoscatto (P55)
Lampada aiuto AF (P93)
- 4 Monitor LCD (P46, 125)
- 5 Indicatore di stato (P15, 26, 32)
- 6 Pulsante [MENU/SET] (P18)
- 7 Pulsante [DISPLAY] (P46)
- 8 [Q.MENU] (P23)/Pulsante Eliminazione (P44)
- 9 Pulsante [MODE] (P30)
- 10 Selettore [REG]/[RIPR.] (P20)

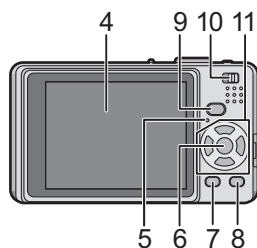
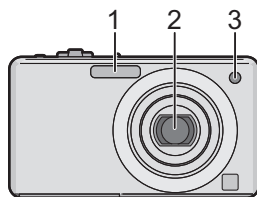

- 11 Pulsanti cursore
 - (A): ▲/Compensazione esposizione (P56)/
Bracketing automatico (P57)
 - (B): ▼/Modalità Macro (P53)/
Tracking AF (P34, 89)
 - (C): ◀/Pulsante Autoscatto (P55)
 - (D): ▶/Pulsante di impostazione flash (P48)

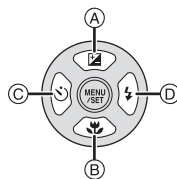

In queste istruzioni per l'uso, i pulsanti cursore vengono descritti come illustrato nella figura sotto o indicati con ▲/▼/◀/▶.
ad es.: Quando si preme il pulsante ▼ (in basso)

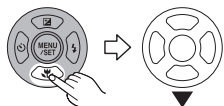

o

Premere ▼

- 12 Interruttore di accensione/spegnimento della fotocamera (P18)
 13 Leva zoom (P39)
 14 Altoparlante (P99)
 15 Microfono (P73)
 16 Pulsante di scatto otturatore (P32, 73)
 17 Pulsante della modalità Automatica intelligente (P32)

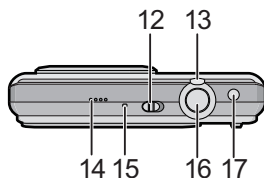

- 18 Occhello cinghia di supporto
 • Ricordarsi di mettere la cinghia di supporto quando si utilizza la fotocamera, per evitare di lasciarla cadere.

- 19 Cilindro dell'obiettivo
 20 Presa [AV OUT/DIGITAL] (P114, 117, 123)

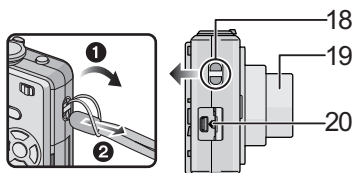

- 21 Attacco treppiede
 • Quando si utilizza un treppiede, accertarsi che sia stabile quando la fotocamera è installata su di esso.

- 22 Sportello scheda/Batteria (P14, 15)
 23 Leva di sgancio (P14)

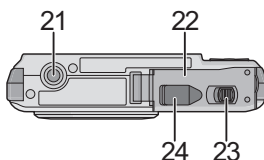

- 24 Coperchio accoppiatore CC (P15)
 • Quando si utilizza un adattatore CA, assicurarsi che l'accoppiatore CC (opzionale) e l'adattatore CA (opzionale) siano entrambi Panasonic. Per ulteriori informazioni sulla connessione, vedere P15.

Caricamento della batteria

■ Batterie utilizzabili con questa unità

La batteria utilizzabile con questa unità è DMW-BCF10E.

Su alcuni mercati vengono commercializzati dei gruppi batterie contraffatti che appaiono molto simili ai prodotti originali. Alcuni di tali gruppi non sono dotati di una protezione interna adeguata e conforme alle normative sulla sicurezza. Questi gruppi batterie potrebbero causare un incendio o un'esplosione. Panasonic non può essere ritenuta responsabile per eventuali incidenti o guasti causati dall'utilizzo di un gruppo batterie contraffatto. Per essere certi della sicurezza dei prodotti si consiglia di utilizzare un gruppo batterie Panasonic originale.

- Utilizzare il caricabatterie e la batteria dedicati.
- Questa unità è dotata di una funzione in grado di distinguere le batterie utilizzabili. Questa funzione supporta esclusivamente le batterie. (Non è possibile utilizzare le batterie convenzionali non supportate).
- Quando si acquista la fotocamera, la batteria non è carica. Caricare la batteria prima dell'uso.
- Quando si carica la batteria con il caricabatterie, farlo dentro casa.
- Caricare la batteria a una temperatura compresa tra 10 °C e 35 °C. (Anche la temperatura della batteria dovrebbe essere la stessa.)

- 1** Inserire la batteria, facendo attenzione alla direzione.

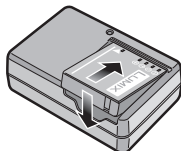

2 Collegare il caricabatterie alla rete elettrica.

- Il cavo CA non può essere spinto interamente nel terminale di ingresso CA. Rimarrà uno spazio vuoto come illustrato sotto.
- Quando l'indicatore [CHARGE] (A) si illumina in verde, ha inizio la ricarica.
- La ricarica è completa quando l'indicatore [CHARGE] (A) si spegne (dopo circa 130 minuti al massimo).

tipo plug-in

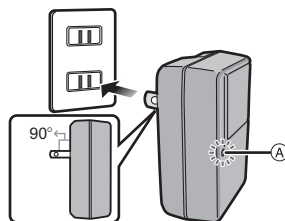

tipo ingresso

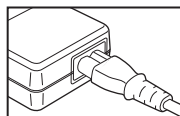
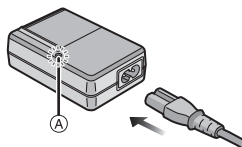

3 Una volta completata la ricarica, scollegare la batteria.

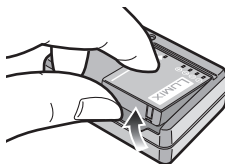

■ Quando l'indicatore [CHARGE] lampeggia

- La temperatura della batteria è eccessivamente alta o bassa. Il tempo di ricarica sarà più lungo del normale. È anche possibile che la ricarica non venga completata.
- I terminali del caricabatterie o della batteria sono sporchi. In tal caso, pulirli con un panno asciutto.

Nota

- Al termine della ricarica, ricordarsi di scollegare il dispositivo di alimentazione dalla rete elettrica.
- La batteria si scalda dopo l'uso o la ricarica. Anche la fotocamera si scalda durante l'uso. Questo non è indice di un malfunzionamento.
- Se viene lasciata inutilizzata per un lungo periodo di tempo dopo la ricarica, la batteria si esaurirà.
- È possibile ricaricare la batteria anche quando non è completamente scarica, ma si consiglia di non ripristinare spesso il massimo livello di carica. (A causa delle sue caratteristiche, la batteria si gonfierebbe e la sua durata si ridurrebbe.)
- Quando la durata operativa della fotocamera diviene estremamente breve anche quando la batteria è stata correttamente caricata, è possibile che il ciclo di vita utile della batteria si sia esaurito. Acquistare una nuova batteria.
- **Non lasciare oggetti metallici (come graffette) vicino alle zone di contatto della spina di rete. In caso contrario, esiste il rischio di incendi o scosse elettriche dovuti a cortocircuiti o al calore generato.**

Informazioni relative alla batteria (ricarica/numero di immagini registrabili)

■ Indicazione relativa alla batteria

L'indicazione relativa alla batteria viene visualizzata sul monitor LCD.

[Non viene visualizzata se si utilizza la fotocamera con l'adattatore CA (opzionale) collegato.]



- L'indicazione diventa rossa e lampeggia se la carica residua della batteria si esaurisce. (L'indicatore di stato lampeggia quando il monitor LCD si spegne.) Ricaricare la batteria o sostituirla con una completamente carica.

■ Durata della batteria

Numero di immagini registrabili	Circa 330 immagini	Secondo lo standard CIPA in modalità Immagine normale
Autonomia di registrazione	Circa 165 min	

Condizioni di registrazione secondo lo standard CIPA

- CIPA è un'abbreviazione di [Camera & Imaging Products Association].
- Temperatura: 23 °C/Umidità: 50% quando il monitor LCD è acceso.*
- Utilizzo di una scheda di memoria SD Panasonic (32 MB).
- Utilizzo della batteria in dotazione.
- La registrazione ha inizio 30 secondi dopo l'accensione della fotocamera. (Quando la funzione dello stabilizzatore ottico di immagine è impostata su [AUTO].)
- **Uno scatto ogni 30 secondi**, un flash ogni 2 scatti.
- Rotazione della leva dello zoom da Teleobiettivo a Grandangolo o viceversa ad ogni registrazione.
- Spegnimento della fotocamera ogni 10 scatti e attesa che la temperatura delle batterie diminuisca.

* Il numero di immagini diminuisce in modalità Auto Power LCD, Power LCD e Angolo elevato (P25).

Il numero di immagini registrabili varia a seconda dell'intervallo tra una registrazione e l'altra. Se l'intervallo tra le registrazioni aumenta, il numero di immagini registrabili diminuisce. [ad es. quando si esegue una registrazione ogni 2 minuti, il numero di immagini registrabili diminuisce a circa 82.]

**Autonomia di
riproduzione****Circa 360 min**

Il numero di immagini registrabili e l'autonomia di riproduzione variano a seconda delle condizioni operative e dello stato di conservazione della batteria.

■ Ricarica**Tempo di caricamento****Circa 130 min al massimo**

Il tempo di ricarica e il numero di immagini registrabili con il pacco batterie opzionale sono gli stessi indicati sopra.

Il tempo di ricarica varia leggermente a seconda dello stato della batteria e delle condizioni ambientali in cui la ricarica viene eseguita.

Quando la ricarica è stata completata con successo, l'indicatore [CHARGE] si spegne.

 **Nota**

- Con l'aumentare del numero di ricariche la batteria può gonfiarsi e la sua autonomia può diminuire. Per garantire una lunga durata della batteria, si consiglia di non ricaricarla spesso prima che sia completamente esaurita.
- In condizioni di bassa temperatura (ad es. sulle piste da sci/snowboarding) le prestazioni della batteria possono temporaneamente peggiorare, e l'autonomia di funzionamento può ridursi.

Inserimento e rimozione della scheda (opzionale)/ della batteria

- Controllare che l'unità sia spenta.
- Si consiglia di utilizzare una scheda Panasonic.

1 Far scorrere la leva di sgancio nella direzione della freccia, e chiudere completamente lo sportello della scheda/delle batterie.

- Utilizzare sempre batterie Panasonic originali.
- Se si utilizzano altre batterie, non possiamo garantire la qualità di questo prodotto.

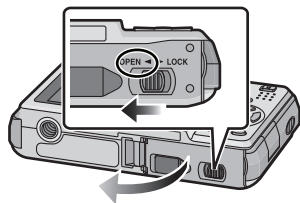

2 Batteria: Inserirla finché non viene bloccata dalla leva (A), facendo attenzione che sia orientata correttamente. Tirare la leva (A) nella direzione indicata dalla freccia per rimuovere la batteria.

Scheda: Spingerla finché non si sente uno scatto, facendo attenzione che sia orientata correttamente. Per rimuovere la scheda, spingerla finché non si sente un clic, quindi estrarla in linea retta.

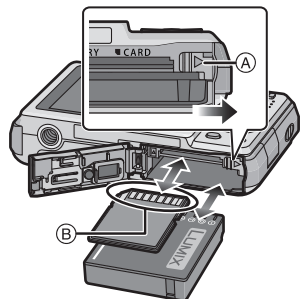

- (B): Non toccare i terminali di collegamento della scheda.
- Se non è inserita fino in fondo, la scheda può subire dei danni.

3 **1**: Chiudere lo sportello della scheda/ della batteria.

2: Far scorrere la leva di sgancio in direzione della freccia.

- Se non si riesce a chiudere completamente lo sportello della scheda/della batteria, rimuovere la scheda, controllarne l'orientamento e inserirla nuovamente.

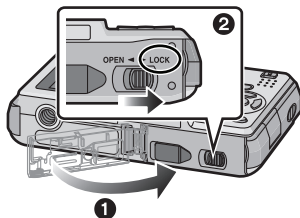

Nota

- Rimuovere la batteria. Conservare la batteria rimossa nell'apposita custodia (in dotazione).
- Non rimuovere le batterie finché non si sono spenti il monitor LCD e l'indicatore di stato (verde), altrimenti è possibile che le impostazioni sulla fotocamera non vengano memorizzate correttamente.
- La batteria in dotazione è studiata specificamente per la fotocamera. Non utilizzarla con altri apparecchi.
- Prima di rimuovere la scheda o la batteria, spegnere la fotocamera e attendere che l'indicatore di stato si sia spento del tutto. (In caso contrario, è possibile che l'unità non funzioni più normalmente; inoltre la scheda può essere danneggiata o le immagini registrate possono andare perdute.)

■ Utilizzo di un adattatore CA (opzionale) e di un accoppiatore CC (opzionale) invece della batteria

Accertarsi che l'adattatore CA (opzionale) e l'accoppiatore CC (opzionale) siano stati acquistati insieme. Non utilizzarli se venduti separatamente.

- 1 Aprire lo sportello della scheda/della batteria.
- 2 Inserire l'accoppiatore CC, facendo attenzione alla direzione.
- 3 Chiudere lo sportello della scheda/della batteria.
 - Accertarsi che lo sportello della scheda/della batteria sia chiuso.
- 4 Aprire il coperchio dell'accoppiatore CC (A).
- 5 Inserire l'adattatore CA in una presa elettrica.
- 6 Collegare l'adattatore CA (B) alla presa [DC IN] (C) dell'accoppiatore CC.

(D) Allineare i segni e inserire.

- Accertarsi di utilizzare l'adattatore CA e l'accoppiatore CC specifici per questa fotocamera. Se si utilizza qualsiasi altra apparecchiatura è possibile che la fotocamera si danneggi.

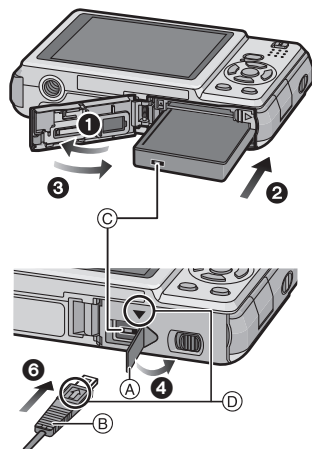



Nota

- Utilizzare sempre un adattatore CA Panasonic originale (opzionale).
- Alcuni treppiedi non possono essere installati quando è collegato l'accoppiatore CC.
- Questa unità non è in grado di stare ritta quando l'adattatore CA è collegato. Quando la si posa e la si aziona, si consiglia di collocarla su un panno morbido.
- Ricordarsi di scollegare l'adattatore CA quando si apre lo sportello della scheda/della batteria.
- Se l'adattatore CA e l'accoppiatore CC non sono necessari, rimuoverli dalla fotocamera digitale. tenere sempre chiuso il coperchio dell'accoppiatore CC.
- Leggere le istruzioni per l'uso dell'adattatore CA e dell'accoppiatore CC.

Informazioni sulla memoria interna/la scheda

Tramite questa unità è possibile eseguire le seguenti operazioni.

- Quando non si è inserita una scheda: È possibile registrare le immagini nella memoria interna e riprodurle.
- Quando si è inserita una scheda: È possibile registrare le immagini sulla scheda e riprodurle.
- Quando si utilizza la memoria interna
 (Indicazione di accesso*)
- Quando si utilizza la scheda
 (indicazione di accesso*)

* L'indicazione di accesso si illumina in rosso quando è in corso la registrazione di immagini nella memoria interna (o sulla scheda).

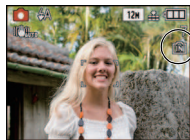

Memoria interna

- **Dimensioni della memoria: Circa 50 MB**
- **Immagine in movimento registrabili: solo QVGA (320×240 pixel)**
- La memoria interna può essere utilizzata come dispositivo di memorizzazione temporaneo quando la scheda utilizzata è piena.
- È possibile copiare le immagini registrate su una scheda. (P113)
- Il tempo di accesso alla memoria interna può essere più lungo di quello a una scheda.

Scheda

Con questa unità è possibile utilizzare i seguenti tipi di schede.
(Tali schede sono indicate con il termine **scheda** nel testo.)

Tipo di scheda	Caratteristiche
Scheda di memoria SD (da 8 MB a 2 GB) (Formattata utilizzando il formato FAT12 o FAT16 in conformità allo standard SD)	<ul style="list-style-type: none"> • Registrazione rapida e velocità di scrittura • È possibile utilizzare l'interruttore di protezione da scrittura (A) (Quando tale interruttore è posizionato su [LOCK], non è possibile scrivere/eliminare i dati o formattare la scheda. Tali operazioni saranno nuovamente possibili quando si riporta l'interruttore alla posizione originaria.) 
Scheda di memoria SDHC (da 4 GB a 32 GB)* (Formattata utilizzando il formato FAT32 in conformità allo standard SD)	
MultiMediaCard	<ul style="list-style-type: none"> • Solo immagini fisse.

- * La scheda di memoria SDHC è uno standard per schede di memoria fissato dalla SD Association nel 2006 per le schede di memoria ad alta capacità, superiori ai 2 GB.
- * È possibile utilizzare una scheda di memoria SDHC in apparecchi compatibili con le schede di memoria SDHC ma non su un apparecchio compatibile solo con le schede di memoria SD. (Leggere sempre le istruzioni per l'uso dell'apparecchio che si sta impiegando.)
- Se si utilizzano schede con una capacità pari o superiore a 4 GB è possibile utilizzare solo schede con il logo SDHC (che indica la conformità con lo standard SD).
- Per le informazioni più aggiornate, visitare il seguente sito Web.
<http://panasonic.co.jp/pavc/global/cs>
 (Il sito è solo in inglese.)

Nota

- **Non spegnere questa unità, non rimuovere la batteria o la scheda e non scollegare l'adattatore CA (opzionale) quando l'indicazione di accesso è illuminata [mentre è in corso la lettura o l'eliminazione di immagini, oppure si sta formattando la memoria interna o la scheda (P29)]. Evitare inoltre di esporre la fotocamera a vibrazioni o urti. In caso contrario è possibile che la scheda o i dati in essa contenuti vengano danneggiati, e che questa unità non funzioni più correttamente.**
- I dati contenuti nella memoria interna o sulla scheda possono essere danneggiati o andare perduti a causa delle onde elettromagnetiche, dell'elettricità statica, o di un guasto della fotocamera o della scheda. Si consiglia di conservare i dati importanti su un PC o un dispositivo analogo.
- Non formattare la scheda sul PC o su un altro apparecchio. Formattarla solo sulla fotocamera, per garantire un funzionamento corretto. (P29)
- Tenere la scheda di memoria fuori della portata dei bambini, per evitare che possano inghiottirla.

Impostazione della data e dell'ora (Imp. Orol.)

• Quando si acquista la fotocamera, l'orologio non è impostato.

1 Accendere la fotocamera.

- (A) Pulsante [MENU/SET]
- (B) Pulsanti cursore

• La schermata di selezione della lingua non viene visualizzata nei modelli DMC-FS15PR/DMC-FS15GJ → passaggio **4**.

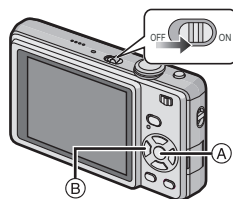

2 Premere [MENU/SET].

3 Premere ▲/▼ per selezionare la lingua, quindi premere [MENU/SET].

• Viene visualizzato il messaggio [IMPOSTARE L'OROLOGIO]. (Il messaggio non viene visualizzato in modalità [RIPR].)

4 Premere [MENU/SET].



- 5** Premere ◀/▶ per selezionare le voci (anno, mese, giorno, ora, minuto, sequenza di visualizzazione o formato di visualizzazione dell'ora), quindi premere ▲/▼ per effettuare l'impostazione.

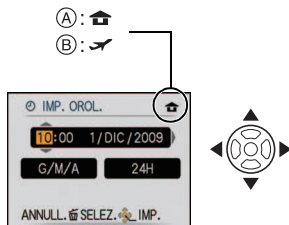

- (A): Ora nell'area di residenza
 (B): Ora nell'area di destinazione del viaggio (P79)
 ⌫: Annullare senza impostare l'orologio.

- Selezionare [24H] o [AM/PM] come formato di visualizzazione dell'ora.
- Quando si seleziona [AM/PM] viene visualizzata l'indicazione AM/PM.
- Quando si seleziona [AM/PM] come formato di visualizzazione dell'ora, mezzanotte viene indicata con AM 12:00 e mezzogiorno con PM 12:00. Questo formato di visualizzazione è comune negli Stati Uniti e in altri paesi.

- 6** Premere [MENU/SET] per impostare.

- Dopo aver completato le impostazioni dell'orologio, spegnere la fotocamera. Quindi riaccendere la fotocamera, passare alla modalità di registrazione e controllare che la visualizzazione corrisponda alle impostazioni effettuate.
- Quando si è premuto [MENU/SET] per completare le impostazioni senza aver impostato l'orologio, provvedere alla corretta impostazione dell'orologio seguendo la procedura "Modifica dell'impostazione dell'orologio" descritta sotto.

Modifica dell'impostazione dell'orologio

Selezionare [IMP. OROL.] nel menu [REG] o [SETUP], quindi premere ▶. (P21)

- È possibile cambiare il valore in intervalli di 5 e 6 per impostare l'orologio.
- Anche quando la batteria non è inserita, l'impostazione dell'orologio viene mantenuta in memoria per 3 mesi utilizzando la batteria incorporata. (Per ricaricare la batteria incorporata, lasciare una batteria carica per 24 ore nell'unità.)

Nota

- Se si preme ripetutamente [DISPLAY] durante la registrazione, verrà visualizzato l'orologio.
- È possibile impostare l'anno da 2000 a 2099.
- Se l'orologio non è impostato, non è possibile stampare la data corretta quando si imprime la data sulle immagini con [STAMP TESTO] (P103) o ci si rivolge a uno studio fotografico per la stampa delle immagini.
- Se l'orologio è impostato, è possibile stampare la data corretta anche se la data non viene visualizzata sullo schermo della fotocamera.

Impostazione del menu

La fotocamera è dotata di menu che consentono di eseguire le impostazioni di registrazione e di riproduzione desiderate, e di menu che aumentano la facilità di utilizzo della fotocamera e consentono di sfruttare al meglio le sue funzionalità.

In particolare, il menu [SETUP] contiene alcune importanti impostazioni relative all'orologio e all'alimentazione della fotocamera. Controllare le impostazioni di questo menu prima di procedere all'utilizzo della fotocamera.

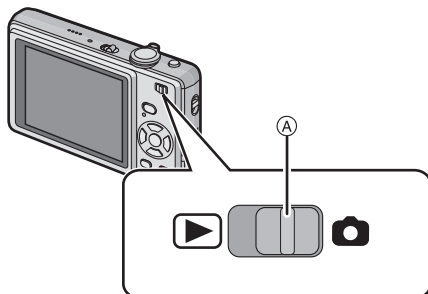

(A) Selettore [REG]/[RIPR.]

▶ [RIPR.] menu della modalità da (P100 a 113)	📷 [REG] menu della modalità da (P81 a 93)
<ul style="list-style-type: none"> Questo menu consente di proteggere/rifilare le immagini registrate, o di effettuare le impostazioni di stampa (DPOF). 	<ul style="list-style-type: none"> Questo menu consente di impostare il colore, la sensibilità, il formato, il numero di pixel e altre caratteristiche delle immagini che si stanno riprendendo.

🔧 [SETUP] menu (P24 a 29)	
<ul style="list-style-type: none"> Questo menu consente di impostare l'orologio, di selezionare la tonalità del suono di funzionamento e di effettuare altre impostazioni che facilitano l'utilizzo della fotocamera. Il menu [SETUP] può essere impostato quando la fotocamera si trova in [MOD. REGISTRAZIONE] o [MOD. RIPRODUZIONE]. 	

Nota

A causa delle specifiche della fotocamera, in determinate condizioni di utilizzo è possibile che non si riesca a impostare alcune delle funzioni, o che alcune funzioni non siano disponibili.

Impostazione delle voci dei menu

Questa sezione descrive come selezionare le impostazioni in modalità Immagine normale; la stessa impostazione può essere utilizzata anche per il menu [RIPR.] e il menu [SETUP]. Esempio: Modifica dell'impostazione [MODALITA' AF] da [□] a [👤] in modalità Immagine normale

1 Accendere la fotocamera.

- (A) Pulsante [MENU/SET]
- (B) Selettore [REG]/[RIPR.]
- (C) Pulsante [MODE]

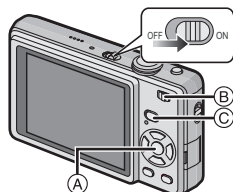

2 Posizionare il selettore [REG]/[RIPR.] su [👤], quindi premere [MODE].

- Quando si selezionano le impostazioni del menu della modalità [RIPR.], posizionare il selettore [REG]/[RIPR.] su [▶], quindi andare la passaggio 4.

3 Premere ▲/▼ per selezionare [IMM. NORM], quindi premere [MENU/SET].

4 Premere [MENU/SET] per visualizzare il menu.

- È possibile cambiare la schermata dei menu da qualsiasi voce ruotando la leva dello zoom.



Passaggio al menu [SETUP]

1 Premere ◀.



2 Premere ▼ per selezionare l'icona del menu [SETUP] ⚙.



3 Premere ▶.

- Selezionare quindi una voce di menu e impostarla.



5 Premere ▲/▼ per selezionare [MODALITA' AF].

- Selezionare l'ultima voce, quindi premere ▼ per passare alla seconda schermata.



6 Premere ►.

- Per alcune voci è possibile che l'impostazione non appaia, o sia visualizzata in modo diverso.



7 Premere ▲/▼ per selezionare [AMB].



8 Premere [MENU/SET] per impostare.



9 Premere [MENU/SET] per chiudere il menu.

Utilizzo del menu rapido

Utilizzando il menu rapido è possibile richiamare facilmente alcune delle impostazioni di menu.

- Alcune delle voci di menu non possono essere impostate in questa modalità.
- Quando si preme [DISPLAY] mentre è selezionato [STABILIZZ.] (P92), è possibile che venga visualizzata l'indicazione [DEMO OSC. E MOV. SOGG.].

1 Tenere premuto [Q.MENU] quando si esegue una registrazione.

2 Premere ▲/▼/◀/▶ per selezionare la voce del menu e l'impostazione, quindi premere [MENU/SET] per chiudere il menu.

- (A) Vengono visualizzate le voci da impostare e le impostazioni.



Informazioni sul menu SETUP



[IMP. OROL.], [ECONOMIA] e [REVIS. AUTO] sono voci importanti. Controllarne le impostazioni prima di utilizzarle.

- In modalità Automatica intelligente, possono essere impostati solo [IMP. OROL.], [ORA MONDIALE], [BIP] e [LINGUA].

Per ulteriori informazioni su come selezionare le impostazioni del menu [SETUP], vedere **P21**.

 [IMP. OROL.]	Impostazione della data e dell'ora.
--	-------------------------------------

















- Vedere **P18** per ulteriori informazioni.

 [ORA MONDIALE]	Impostazione dell'ora in vigore nella zona di residenza e nella località di destinazione del viaggio.	
	 [DESTINAZIONE]: Zona di destinazione del viaggio	 [ORIGINE]: Zona di residenza

- Vedere **P79** per ulteriori informazioni.

 [DATA VIAGGIO]	Impostare la data di partenza e la data di ritorno.	
	[IMP. VIAGGIO]: [OFF]/[SET]	[DESTINAZIONE]: [OFF]/[SET]





- Vedere **P76** per ulteriori informazioni.

 [BIP]	Consente di impostare il suono di funzionamento e quello dell'otturatore.	
	 [LIVELLO BIP]:  (Nessun suono)  (Basso)  (Alto)	 [VOL. OTTUR.]:  (Nessun suono)  (Basso)  (Alto)
	 [TONO BIP]:  /  / 	 [TONO OTTUR.]:  /  / 

 [VOLUME]	Regolare il volume dell'altoparlante su uno dei 7 livelli disponibili.
---	--

- Quando si collega la fotocamera a un televisore, il volume degli altoparlanti del televisore non cambia.

 [MONITOR]	Regola la luminosità del monitor LCD su 7 livelli.
--	--

 [MODO LCD]	Queste impostazioni di menu consentono di vedere più facilmente il monitor LCD quando ci si trova in luoghi fortemente illuminati o quando si tiene la fotocamera alta sopra la testa.
	<p>[OFF]</p> <p> [AUTO POWER LCD]: La luminosità viene regolata automaticamente in base a quella dell'ambiente circostante.</p> <p> [POWER LCD]: Il monitor LCD diventa più luminoso e facile da vedere anche quando si riprendono delle immagini in esterni.</p> <p> [ANGOLO ELEV.]: Il monitor LCD diventa più facile da vedere quando la fotocamera viene tenuta sopra la testa.</p>

- La modalità Angolo elevato viene annullata anche se si spegne la fotocamera o si attiva la modalità [RISP. ENERG.].
- La luminosità delle immagini visualizzate sul monitor LCD aumenta, per cui l'aspetto di alcuni soggetti può apparire diverso da quello reale. Tuttavia ciò non influenza le immagini registrate.
- Il monitor LCD ritorna automaticamente alla luminosità normale dopo 30 secondi quando si esegue una registrazione in modalità Power LCD. Premere qualsiasi pulsante per aumentare nuovamente la luminosità del monitor LCD.
- Se il monitor LCD è difficile da vedere a causa dei riflessi provocati dalla luce del sole, utilizzare la mano o un oggetto per bloccare la luce.
- Il numero di immagini diminuisce in modalità Auto Power LCD, Power LCD e Angolo elevato.
- [AUTO POWER LCD] e [ANGOLO ELEV.] non possono essere selezionati in modalità Riproduzione.

 [DIM. SCHERMO]	Modifica le dimensioni di visualizzazione di alcune icone e delle schermate dei menu.
	[STANDARD]/[LARGE]

 [ICONA FOC.]	Modifica l'icona della messa a fuoco.
	[●]/[🌸]/[🍷]/[🎵]/[🎸]

ECO [ECONOMIA]	Le impostazioni di questi menu consentono di preservare la carica della batteria.
	 [RISP. ENERG.]: La fotocamera si spegne automaticamente se non viene utilizzata per il periodo di tempo impostato. [OFF]/[2MIN.]/[5MIN.]/[10MIN.]
	 [LCD AUTO OFF]: Il monitor LCD si spegne automaticamente se la fotocamera rimane inutilizzata per il tempo impostato. [OFF]/[15SEC.]/[30SEC.]

- Per annullare la funzione [RISP. ENERG.] premere parzialmente il pulsante di scatto dell'otturatore, oppure spegnere e riaccendere la fotocamera.
- [RISP. ENERG.] è impostato su [5MIN.] in modalità Automatica intelligente.
- [RISP. ENERG.] è fisso su [2MIN.] quando [LCD AUTO OFF] è impostato su [15SEC.] o [30SEC.].
- L'indicatore di stato si illumina mentre il monitor LCD è spento. Premere qualsiasi pulsante per riaccendere il monitor LCD.
- [LCD AUTO OFF] non funziona mentre si stanno utilizzando i menu o lo zoom durante la riproduzione.
- [RISP. ENERG.] non funziona nei seguenti casi.
 - Quando si utilizza l'adattatore CA
 - Quando si collega ad un PC o ad una stampante
 - Quando si registrano o si riproducono immagini in movimento
 - Durante una presentazione
 - [DEMO AUTOM.]
- [LCD AUTO OFF] non funziona nei seguenti casi.
 - Quando si utilizza l'adattatore CA
 - Quando si collega la fotocamera ad un PC o ad una stampante
 - Mentre è impostato l'autoscatto
 - Mentre si stanno registrando immagini in movimento
 - Mentre è visualizzata la schermata dei menu
 - [DEMO AUTOM.]

 [REVIS. AUTO]	<p>Impostare per quanto tempo l'immagine viene visualizzata dopo la ripresa.</p> <p>[OFF] [1SEC.] [2SEC.]</p> <p>[HOLD]: Le immagini vengono visualizzate finchè non si preme uno qualsiasi dei pulsanti.</p> <p>[ZOOM]: L'immagine viene visualizzata per 1 secondo, quindi ingrandita per 4× e visualizzata per un altro secondo.</p>
---	--





- [REVIS. AUTO] viene attivata indipendentemente dalla sua impostazione quando si utilizzano il bracketing automatico (P57), [RAFF. ALTA V.] (P67), [RAFFICA FLASH] (P68) e [CORNICE FOTO] (P72) in modalità Scena e [SCATTO A RAFF.] (P90). (Le immagini non possono essere ingrandite).
- In modalità Automatica intelligente, la funzione di Revisione automatica è fissa su un [2SEC.].
- [REVIS. AUTO] non funziona in modalità immagine in movimento.

 [AZZERA NUM.]	Riporta a 0001 il numero di file della registrazione successiva.
---	--

- Il numero di cartella viene aggiornato, e il numero di file riparte da 0001. (P116)
- È possibile assegnare un numero di cartella compreso tra 100 e 999. Quando il numero di cartella arriva a 999, non è possibile azzerarlo. Si consiglia di formattare la scheda (P29) dopo aver salvato i dati su un PC o altrove.
- Per far ripartire da 100 il numero di cartella, formattare prima la memoria interna o la scheda, quindi utilizzare questa funzione per azzerare il numero di file. Verrà visualizzata una schermata per l'azzeramento del numero di cartella. Selezionare [Sì] per azzerare il numero di cartella.

 [AZZERA]	Le impostazioni dei menu [REG] o [SETUP] vengono riportate ai valori iniziali.
--	--

- Quando si seleziona l'impostazione [AZZERA] durante la registrazione, anche l'obiettivo viene ripristinato. L'azionamento dell'obiettivo provocherà un suono percepibile, ma si tratta di un fatto normale, e non è indice di un malfunzionamento.
- Quando si riportano ai valori iniziali le impostazioni del menu [SETUP], vengono ripristinate anche le seguenti impostazioni. Inoltre [PREFERITI] (P109) nel menu della modalità [RIPR.] viene impostato su [OFF], e [RUOTA IMM.] (P108) viene impostato su [ON].
 - L'impostazione e il salvataggio per la modalità Scena personalizzata (P58)
 - Le impostazioni della data di nascita e del nome utilizzate per [BAMBINI1]/[BAMBINI2] (P65) e [ANIM. DOMESTICI] (P66) in modalità Scena.
 - Impostazioni del menu [DATA VIAGGIO] (P76) (data della partenza, data del ritorno, nome del luogo)
 - Impostazione di [ORA MONDIALE] (P79).
- L'impostazione del numero di cartella e quella dell'orologio non vengono modificate.

 [MODO USB]	Selezionare il sistema di comunicazione USB prima o dopo aver collegato il PC o la stampante alla fotocamera con il cavo di collegamento USB (in dotazione).
	 [SELEZ. ALLA CONN.]: Selezionare [PC] o [PictBridge(PTP)] se si è collegata la fotocamera a un PC o a una stampante che supporta PictBridge.  [PictBridge(PTP)]: Eseguire l'impostazione prima o dopo il collegamento a una stampante che supporta PictBridge.  [PC]: Eseguire l'impostazione prima o dopo il collegamento a un PC.



- Quando è selezionato [PC], la fotocamera è collegata mediante il sistema di comunicazione "USB Mass Storage".
- Quando è selezionato [PictBridge(PTP)], la fotocamera è collegata mediante il sistema di comunicazione "PTP (Picture Transfer Protocol)".

 [USC.VIDEO]	Impostare il sistema in uso nel paese. (Solo in modalità Riproduzione)
	[NTSC]: Il sistema di output video è impostato su NTSC. [PAL]: Il sistema di output video è impostato su PAL.

- Questa impostazione avrà effetto quando è collegato il cavo AV.

 [FORMATO TV]	Impostare il tipo di televisore. (Solo in modalità Riproduzione)
	[16:9]: Quando si collega l'unità a un televisore con schermo in formato 16:9. [4:3]: Quando si collega l'unità a un televisore con schermo in formato 4:3.

- Questa impostazione avrà effetto quando è collegato il cavo AV.

 [VERSION DISP.]	Consente di controllare quale versione del firmware è installata sulla fotocamera.	
--	--	--

 [FORMATO]	Vengono formattate la memoria interna o la scheda. La formattazione elimina in modo definitivo tutti i dati; controllare attentamente i dati prima di procedere alla formattazione.
---	---

- Utilizzare una batteria sufficientemente carica o l'adattatore CA (opzionale) e l'accoppiatore CC (opzionale) quando si esegue la formattazione. Non spegnere la fotocamera durante la formattazione.
- Se si è inserita una scheda, verrà formattata solo la scheda. Per formattare la memoria interna, rimuovere la scheda.
- Se la scheda è stata formattata su un PC o su un altro apparecchio, formattarla nuovamente con questa fotocamera.
- La formattazione della memoria interna può richiedere più tempo di quella della scheda.
- Se non è possibile eseguire la formattazione, contattare il rivenditore o il Centro di assistenza più vicino.

 [LINGUA]	Impostare la lingua delle visualizzazioni su schermo.
---	---

- Se si è impostata per errore una lingua diversa, selezionare  dalle icone dei menu per impostare la lingua desiderata.

DEMO [MODALITÀ DEMO]	La fotocamera rileva automaticamente le oscillazioni e il movimento del soggetto, e visualizza le relative indicazioni. ([DEMO OSC. E MOV. SOGG.]) Le funzionalità della fotocamera vengono visualizzate sotto forma di presentazione. ([DEMO AUTOM.])
	<p>[DEMO OSC. E MOV. SOGG.]</p> <p>(A) Dimostrazione della rilevazione delle oscillazioni</p> <p>(B) Dimostrazione della rilevazione del movimento</p> <p>[DEMO AUTOM.]: [OFF] [ON]</p>



- In modalità riproduzione, [DEMO OSC. E MOV. SOGG.] non può essere visualizzato.
- Premere [DISPLAY] per chiudere [DEMO OSC. E MOV. SOGG.].
- [DEMO OSC. E MOV. SOGG.] è soltanto una dimostrazione.
- [DEMO AUTOM.] non può essere visualizzata su un televisore.

Selezione della modalità [REG]

Quando si seleziona la modalità [REG], è possibile attivare la modalità Automatica intelligente, che imposta i valori ottimali in base al soggetto da riprendere e alle condizioni di registrazione, o la modalità Scena, che consente di riprendere immagini fedeli della scena.

1 Accendere la fotocamera.

- (A) Pulsante [MENU/SET]
- (B) Selettore [REG]/[RIPR.]
- (C) Pulsante [MODE]

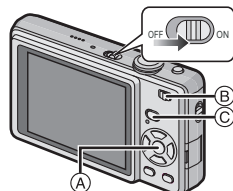

2 Posizionare il selettore [REG]/[RIPR.] su [📷].

3 Premere [MODE].

4 Premere ▲/▼ per selezionare la modalità.

5 Premere [MENU/SET].



■ Elenco delle modalità [REG]** Modalità automatica intelligente (P32)**

I soggetti vengono ripresi utilizzando i valori impostati automaticamente dalla fotocamera.

 Modalità Immagine normale (P36)

I soggetti vengono ripresi utilizzando le impostazioni specificate dall'utente.

 Modalità Scena personalizzata (P58)

Le immagini vengono riprese utilizzando una modalità Scena salvata in precedenza.

 Modalità scena (P58)

Questa modalità consente di riprendere immagini conformi alla scena che si sta registrando.

 Modalità Immagine in movimento (P73)

Questa modalità consente di registrare immagini in movimento con audio.

 Nota

- Quando si è passati dalla modalità [RIPR.] alla modalità [REG], verrà impostata la modalità [REG] precedente.
- Per ulteriori informazioni su come selezionare la modalità Automatica intelligente vedere [P32](#).

Modalità [REG]: **iA**

Ripresa di immagini tramite la funzionalità automatica (Modalità Automatica intelligente)

La fotocamera effettuerà le impostazioni più appropriate al soggetto ed alle condizioni di ripresa. Raccomandiamo quindi questa modalità per gli utenti meno esperti e per coloro che desiderano scattare delle foto lasciando alla fotocamera il compito di effettuare le impostazioni.

- Le seguenti funzioni vengono attivate automaticamente.
 - Riconoscimento scena/[STABILIZZ.]/[INTELLIGENT ISO]/[ESPOS.INTELL.]/Riconoscimento volti/Compensazione del controllo luce/Correzione digitale occhi rossi
 - L'indicatore di stato **3** si illumina quando si accende questa unità **2**. (Si spegnerà dopo circa 1 secondo.)
- (**1**: Pulsante di scatto dell'otturatore)

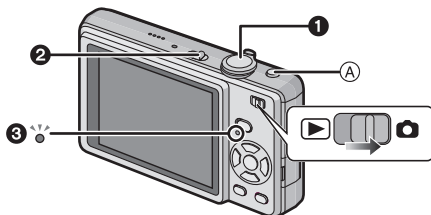

1 Posizionare il selettore [REG]/[RIPR.] su **[iA]**, quindi premere [MODE].

2 Premere ▲/▼ per selezionare [AUTO INTELLIGENTE], quindi premere [MENU/SET].

- È possibile passare rapidamente alla modalità Automatica intelligente premendo **[iA]** **(A)** quando il selettore [REG]/[RIPR.] è impostato su registrazione. Premere nuovamente **[iA]** per tornare alla modalità precedente.

3 Tenere la fotocamera delicatamente con entrambe le mani, le braccia immobili sui fianchi e i piedi leggermente divaricati.

- B Flash
- C Lampada aiuto AF

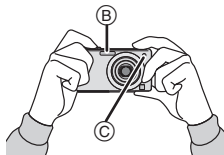

4 Premere parzialmente il pulsante di scatto dell'otturatore per mettere a fuoco.

- Quando il soggetto è a fuoco, si accende la relativa indicazione ① (verde).
- Quando si utilizza la funzione di riconoscimento volti, l'area AF ② viene visualizzata intorno al volto del soggetto. In altri casi, viene visualizzata sul soggetto che è a fuoco.
- La distanza utile di messa a fuoco va da 5 cm (Grandangolo)/1 m (Teleobiettivo) a ∞ .
- La distanza minima di ripresa varia a seconda dell'ingrandimento dello zoom.

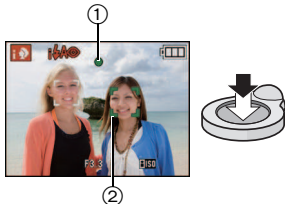

5 Premere fino in fondo il pulsante di scatto dell'otturatore per riprendere l'immagine.

- L'indicazione (P16) di accesso si illumina in rosso quando è in corso la registrazione di immagini nella memoria interna (o sulla scheda).



■ Quando si riprendono immagini utilizzando il flash (P48)

■ Quando si riprendono immagini utilizzando lo zoom (P39)

Nota

- Fare attenzione a non spostare la fotocamera quando si preme il pulsante di scatto dell'otturatore.
- Non coprire il flash fotografico o la lampada di aiuto AF con le dita o oggetti.
- Non toccare la parte anteriore dell'obiettivo.

Riconoscimento Scena

Quando la fotocamera identifica la scena ottimale, l'icona della relativa scena viene visualizzata in blu per 2 secondi, dopo di che il colore torna ad essere rosso.

	[i-RITRATTO]	
	[i-PANORAMA]	
	[i-MACRO]	
	[i-RITRATTO NOTT.]	• Solo quando è selezionato [⚡]
	[i-PANORAMA NOTT.]	• Solo quando è selezionato [☺]

- [iA] è impostato se non vi sono scene applicabili, e vengono impostati i valori standard.
- Se ad esempio si utilizza un treppiede, e la fotocamera ha rilevato oscillazioni minime quando è stata identificata la modalità Scena [iA], la velocità dell'otturatore verrà impostata su un massimo di 8 secondi. Fare attenzione a non muovere la fotocamera mentre si riprendono le immagini.
- Quando si imposta il tracking AF verrà selezionata una modalità scena ottimale per il soggetto specificato (P89).

■ Riconoscimento dei volti

Quando è selezionato [iA] o [iA], la fotocamera rileva automaticamente il volto di una persona, e regola di conseguenza la messa a fuoco e l'esposizione (P89).

Nota

- In condizioni come quelle sotto elencate, è possibile che per lo stesso soggetto venga identificata una scena diversa.
 - Condizioni del soggetto: Quando il volto è fortemente o scarsamente illuminato, quando il soggetto è troppo grande o troppo piccolo, quando il soggetto è troppo distante o troppo vicino, quando il soggetto è eccessivamente o scarsamente contrastato, quando il soggetto è in movimento, quando si utilizza lo zoom.
 - Condizioni di ripresa: tramonto, alba, scarsa illuminazione, oscillazioni della fotocamera
- Per riprendere le immagini nella modalità scena che si desidera, si consiglia di impostare la modalità di registrazione appropriata.



■ Compensazione del controluce

Il controluce si verifica quando la luce proviene da dietro un soggetto.

In questo caso il soggetto diviene scuro, la funzione compensa quindi il controluce illuminando automaticamente l'intera immagine.

Funzione Tracking AF

Consente di fissare la messa a fuoco sul soggetto specificato. Il soggetto verrà messo a fuoco automaticamente anche se si muove.

1 Premere ▲.

- [iA] viene visualizzato nella parte superiore sinistra dello schermo.
- Al centro dello schermo viene visualizzato il riquadro del Tracking AF.
- Premere nuovamente ▲ per annullare.



2 Inquadrare il soggetto nel riquadro del Tracking AF, quindi premere ▼ per bloccarlo.

- Il riquadro del Tracking AF diventerà giallo.
- Verrà selezionata una modalità Scena ottimale per il soggetto specificato.
- Premere ▲ per annullare.



Informazioni sul flash

- Quando è selezionato [⚡A], viene impostato [i⚡A], [i⚡A☉] o [i⚡S☉] a seconda del tipo di soggetto e della luminosità.
- Quando è impostato [i⚡A☉] o [i⚡S☉], il flash viene attivato due volte.

Impostazioni in modalità automatica intelligente

- Solo le seguenti funzioni possono essere impostate in modalità Scena.

Menu della modalità [REG]

– [DIM. IMMAG.]* (P81)/[SCATTO A RAFF.] (P90)/[MOD. COLORE]* (P91)

- * Le impostazioni selezionabili sono diverse rispetto a quando si utilizzano altre modalità [REG].

Menu [SETUP]

– [IMP. OROL.]/[ORA MONDIALE]/[BIP]/[LINGUA]

- Le impostazioni delle seguenti voci sono fisse.

Voce	Impostazioni
[ECONOMIA] ([RISP. ENERG.]) (P26)	[5MIN.]
[REVIS. AUTO] (P27)	[2SEC.]
Flash (P48)	⚡A/☉
Autoscatto (P55)	10 secondi/spengimento
[QUALITA] (P82)	■■■
[INTELLIGENT ISO] (P84)	ISOMAX 1600
[BIL. BIANCO] (P86)	[AWB]
[ESPOS.INTELL.] (P87)	[ON]
[MODALITA' AF] (P88)	☹ (Impostare [☑] quando non è possibile riconoscere un volto)
[STABILIZZ.] (P92)	[AUTO]
[LUCE ASSIST AF] (P93)	[ON]

- Non è possibile utilizzare le seguenti funzioni.
– [LCD AUTO OFF]/[ESPOSIZIONE]/[BRACKETING AUTO]/[ZOOM DIGIT.]
- Le altre voci del menu [SETUP] possono essere impostate in una modalità quale immagine normale. Le impostazioni verranno utilizzate anche in modalità automatica intelligente.

Modalità [REG]: 

Ripresa di immagini con le impostazioni preferite (Modalità Immagine normale)

La fotocamera imposta automaticamente la velocità dell'otturatore e il valore dell'apertura in base alla luminosità del soggetto.

Consente di riprendere immagini con maggiore libertà modificando varie impostazioni nel menu [REG].

1 Posizionare il selettore [REG]/[RIPR.] su , quindi premere [MODE].

- (A) Pulsante [MODE]
- (B) Selettore [REG]/[RIPR.]

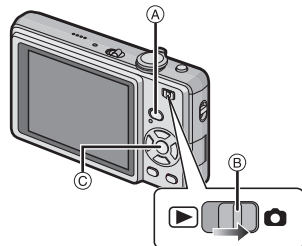

2 Premere ▲/▼ per selezionare [IMM. NORM], quindi premere [MENU/SET].

- Per modificare l'impostazione mentre si riprendono delle immagini, vedere "Utilizzo del menu Modalità [REG]" (P81).

(C) Pulsante [MENU/SET]

3 Inquadrare nell'area AF il punto che si desidera mettere a fuoco.

4 Premere parzialmente il pulsante di scatto dell'otturatore per mettere a fuoco.

- Quando il soggetto è a fuoco, si accende la relativa indicazione (verde).
- La distanza utile di messa a fuoco va da 50 cm (Grandangolo)/1 m (Teleobiettivo) a ∞.
- Se si devono riprendere le immagini da una distanza ancora più ravvicinata, vedere "Ripresa di immagini ravvicinate" (P53).

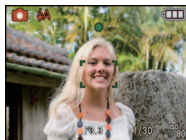

5 Premere fino in fondo il pulsante di scatto dell'otturatore per riprendere un'immagine.

- L'indicazione di accesso (P16) si illumina in rosso quando è in corso la registrazione di immagini nella memoria interna (o sulla scheda).



■ Per regolare l'esposizione ed effettuare le riprese quando le immagini risultano troppo scure (P56)

■ Per regolare i colori ed effettuare le riprese quando le immagini assumono una tonalità rossastra (P86)

Messa a fuoco

Inquadrare il soggetto nell'area AF, quindi premere parzialmente il pulsante di scatto dell'otturatore.

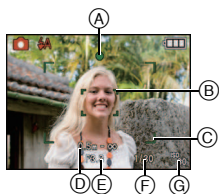

Messa a fuoco	Quando il soggetto è a fuoco	Quando il soggetto non è a fuoco
Indicazione di messa a fuoco	Accesa	Lampeggiante
Area AF	Bianco → Verde	Bianco → Rosso
Segnale acustico	2 segnali acustici	4 segnali acustici

(A) Indicazione di messa a fuoco

(B) Area AF (normale)

(C) Area AF (quando si utilizza lo zoom digitale o quando la luminosità è scarsa)

(D) Distanza utile di messa a fuoco

(E) Valore dell'apertura*

(F) Velocità dell'otturatore*

(G) Sensibilità ISO

* Se non è possibile ottenere l'esposizione corretta, verrà visualizzata in rosso. (Tuttavia, non verrà visualizzata in rosso quando viene usato il flash.)

Quando il soggetto non è a fuoco (come quando non si trova al centro della composizione dell'immagine che si desidera riprendere)

- Inquadrare il soggetto nell'area AF, quindi **premere parzialmente il pulsante di scatto dell'otturatore** per bloccare la messa a fuoco e l'esposizione.
 - Mantenere parzialmente premuto il pulsante di scatto dell'otturatore** mentre si sposta la fotocamera per comporre l'immagine.
- È possibile ripetere più volte le operazioni descritte al passaggio **1** prima di premere fino in fondo il pulsante di scatto dell'otturatore.

Quando si scattano fotografie di persone è consigliabile utilizzare la funzione di riconoscimento della faccia. (P88)



■ Condizioni del soggetto e della ripresa che rendono difficile la messa a fuoco

- Soggetti che si muovono velocemente, soggetti fortemente illuminati o soggetti privi di contrasto
- Quando l'indicazione della distanza utile di ripresa viene visualizzata in rosso
- Quando si riprendono i soggetti attraverso una finestra, o quando vi sono oggetti riflettenti nelle vicinanze
- Quando l'illuminazione è scarsa o si verificano delle oscillazioni
- Eccessiva vicinanza della fotocamera al soggetto o ripresa di soggetti sia distanti che vicini

Come evitare le oscillazioni della fotocamera

Quando viene visualizzato l'allarme oscillazioni [«»], utilizzare [STABILIZZ.] (P92), un treppiede o l'autoscatto (P55).

- La velocità dell'otturatore sarà particolarmente bassa nei seguenti casi. Tenere ferma la fotocamera dal momento in cui si preme il pulsante di scatto dell'otturatore fino a quando l'immagine non viene visualizzata sullo schermo. Si consiglia di utilizzare un treppiede.
 - Quando sono selezionati [RITRATTO NOTT.], [PANORAMA NOTT.], [PARTY], [LUME DI CANDELA], [CIELO STELLATO] o [FUOCHI ARTIFIC.] in modalità Scena (P58)

Funzione di rilevazione dell'orientamento

Le immagini registrate tenendo la fotocamera in verticale vengono riprodotte verticalmente (ruotate). (Solo quando [RUOTA IMM.] (P108) è impostato su [ON])

- È possibile che le immagini non vengano visualizzate in verticale se sono state riprese puntando la fotocamera direttamente verso l'alto o verso il basso.
- Le immagini in movimento riprese tenendo la fotocamera in verticale non vengono visualizzate con l'orientamento corretto.

Modalità [REG]: 

Ripresa di immagini con lo zoom

Utilizzo dello zoom ottico/Utilizzo dello zoom ottico esteso (EZ)/ Utilizzo dello zoom digitale

È possibile effettuare una zoomata in avanti per far sembrare più vicini le persone o gli oggetti, oppure effettuare una zoomata all'indietro per riprendere dei paesaggi con il grandangolo. Per far sembrare ancora più vicini i soggetti (fino a un massimo di 9,8×), non impostare il valore massimo per ciascun formato (4:3 / 3:2 / 16:9).

Quando [ZOOM DIGIT.] è impostato su [ON] nel menu [REG] è possibile raggiungere livelli di ingrandimento ancora maggiori.

Per avvicinare i soggetti utilizzare (Teleobiettivo)

Ruotare la leva dello zoom verso Teleobiettivo.







Per far apparire più lontani i soggetti utilizzare (Grandangolo)

Ruotare la leva dello zoom verso Grandangolo.



■ Tipi di zoom

Funzionalità	Zoom ottico	Zoom ottico esteso (EZ)	Zoom digitale
Ingrandimento massimo	5×	9,8×*	20× [compreso lo zoom ottico da 5×] 39,1× [compreso lo zoom ottico esteso da 9,8×]
Qualità dell'immagine	Nessun deterioramento	Nessun deterioramento	Maggiore è l'ingrandimento, maggiore sarà il deterioramento dell'immagine.
Condizioni	Nessuna	È selezionato [DIM. IMMAG.] con  (P81).	[ZOOM DIGIT.] (P91) nel menu [REG] è impostato su [ON].
Visualizzazione schermo		 (A) Viene visualizzato  .	 (B) Viene visualizzato il raggio di azione dello zoom digitale.

• Quando si utilizza la funzione zoom, insieme alla barra dello zoom verrà visualizzata una stima della distanza utile di messa a fuoco. (ad esempio: 0.5 m -∞)

* Il livello di ingrandimento differisce a seconda dell'impostazione di [DIM. IMMAG.] e [FORMATO].

■ Meccanismo dello zoom ottico esteso

Quando si impostano le dimensioni dell'immagine su [3M] (3 milioni di pixel), l'area di 12M (12,1 milioni di pixel) del CCD viene rifilata all'area centrale di 3M (3 milioni di pixel), consentendo di ottenere un'immagine con un effetto zoom più elevato.



Nota

- **Lo zoom digitale non può essere impostato quando si è selezionato [IA].**
- L'ingrandimento dello zoom indicato è solo approssimativo.
- "EZ" è un'abbreviazione di "Extra optical Zoom".
- Lo zoom ottico è impostato su Grandangolo (1×) quando la fotocamera viene accesa.
- Se si utilizza la funzione zoom dopo aver messo a fuoco il soggetto, ripetere la messa a fuoco.
- Il cilindro dell'obiettivo si sposta in avanti o all'indietro a seconda della posizione dello zoom. Fare attenzione a non interrompere il movimento del cilindro mentre si ruota la leva dello zoom.
- Quando si utilizza lo zoom digitale, è possibile che [STABILIZZ.] risulti inefficace.
- Quando si utilizza lo zoom digitale, si consiglia di utilizzare un treppiede e il teleobiettivo (P55) per riprendere le immagini.
- Lo zoom ottico extra non può essere utilizzato nei seguenti casi.
 - In modalità Macro zoom
 - Quando sono selezionati [TRASFORMA], [ALTA SENSIB.], [RAFF. ALTA V.], [RAFFICA FLASH], [STENOSCOPIO], [SABBIATURA] o [CORNICE FOTO] in modalità Scena
 - In modalità Immagine in movimento
- [ZOOM DIGIT.] non può essere utilizzato nei seguenti casi.
 - Quando sono selezionati [TRASFORMA], [SPORT], [BAMBINI1]/[BAMBINI2], [ANIM. DOMESTICI], [ALTA SENSIB.], [RAFF. ALTA V.], [RAFFICA FLASH], [STENOSCOPIO], [SABBIATURA] o [CORNICE FOTO] in modalità Scena
 - Quando è impostato [INTELLIGENT ISO]

Modalità [RIPR.]: 

Riproduzione delle immagini ([RIPR. NORMALE])

1 Posizionare il selettore [REG]/[RIPR.] ^(A) su .

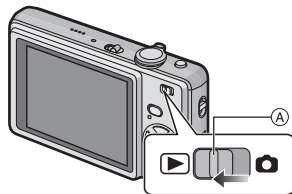

- La riproduzione normale viene impostata automaticamente nei seguenti casi.
 - Quando si passa dalla modalità [REG] a [RIPR.]
 - Quando la fotocamera è stata accesa mentre il selettore [REG]/[RIPR.] era posizionato su .



2 Premere / per selezionare l'immagine.





- ◀: Riprodurre l'immagine precedente
- ▶: Riprodurre l'immagine successiva

■ Avanzamento veloce/Riavvolgimento veloce

Tenere premuto /  durante la riproduzione.

◀: Riavvolgimento veloce

▶: Avanzamento veloce

- Il numero di file ^(A) e il numero di immagine ^(B) cambiano solo di uno alla volta. Rilasciare /  quando viene visualizzato il numero dell'immagine desiderata per riprodurre l'immagine.
- Tenendo premuto / , il numero di immagini saltate in avanti/all'indietro aumenta.

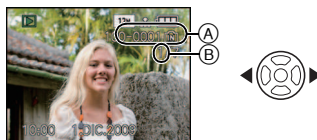

Visualizzazione di più schermate (Riproduzione multipla)

Ruotare la leva dello zoom verso [W] (W).

1 schermata → 12 schermate → 30 schermate → Schermata a Calendario (P100)

(A) Numero dell'immagine selezionata e numero totale di immagini registrate

- Ruotare la leva dello zoom verso [Q] (T) per tornare alla schermata precedente.
- Le immagini non vengono ruotate per la visualizzazione.



■ Per tornare alla riproduzione normale

1 Premere ▲/▼/◀/▶ per selezionare un'immagine.

- Verrà visualizzata un'icona che dipenderà dall'immagine registrata e dalle impostazioni.

2 Premere [MENU/SET].

- L'immagine selezionata verrà visualizzata.

Utilizzo dello zoom durante la riproduzione

Ruotare la leva dello zoom verso [Q] (T).

1× → 2× → 4× → 8× → 16×

- Quando si ruota la leva dello zoom verso [W] (W) dopo aver ingrandito l'immagine, l'ingrandimento si riduce.
- Quando si cambia l'ingrandimento l'indicazione della posizione dello zoom (A) viene visualizzata per circa 1 secondo, ed è possibile spostare la posizione della parte ingrandita premendo ▲/▼/◀/▶.
- Più un'immagine viene ingrandita, più la qualità si riduce.
- Quando si modifica l'area da visualizzare, l'indicazione della posizione dello zoom viene visualizzata per circa 1 secondo.

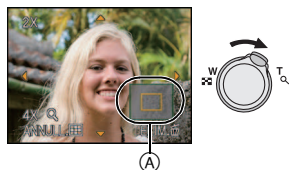

● Nota

- Questa fotocamera è conforme allo standard DCF "Design rule for Camera File system", fissato da "JEITA (Japan Electronics and Information Technology Industries Association)" e allo standard Exif "Exchangeable Image File Format". I file non conformi allo standard DCF non possono essere riprodotti.
- Il cilindro dell'obiettivo si ritrae circa 15 secondi dopo essere passati dalla modalità [REG] alla modalità [RIPR.].
- Se si desidera salvare l'immagine ingrandita, utilizzare la funzione di rifilatura. (P107)
- È possibile che lo zoom durante la riproduzione non funzioni se le immagini sono state registrate con altri apparecchi.
- Lo zoom in fase di riproduzione non può essere utilizzato mentre è in corso la riproduzione di immagini in movimento.

Passaggio alla modalità [RIPR.]

- 1** Premere [MODE] durante la riproduzione.
- 2** Premere ▲/▼ per selezionare la voce, quindi premere [MENU/SET].



[RIPR. NORMALE] (P41)

Tutte le immagini vengono riprodotte.

[PRESENTAZ.] (P94)

Le immagini vengono riprodotte in sequenza.

[RIPR. CATEG.] (P97)

Vengono riprodotte le immagini raggruppate in categorie.

[RIPR. PREFER.] (P98)*

Vengono riprodotte le immagini inserite tra i Preferiti.

* [RIPR. PREFER.] non viene visualizzato quando non si è impostato [PREFERITI].

Modalità [RIPR.]: 

Eliminazione di immagini

Una volta eliminate le immagini non possono essere recuperate.

- Le immagini presenti nella memoria interna o sulla scheda che si sta riproducendo verranno eliminate.

Per eliminare una singola immagine

1 Selezionare l'immagine da eliminare, quindi premere .

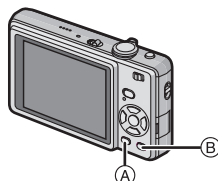

- (A) Pulsante [DISPLAY]
- (B) Pulsante 



2 Premere  per selezionare [SÌ], quindi premere [MENU/SET].



Per eliminare più immagini (fino a 50) o tutte le immagini

- 1 Premere [].
- 2 Premere ▲/▼ per selezionare [ELIM. IMM. MULTI] o [ELIMINA TUTTE], quindi premere [MENU/SET].
 - [ELIMINA TUTTE] → passaggio 5.
- 3 Premere ▲/▼/◀/▶ per selezionare l'immagine, quindi premere [DISPLAY] per eseguire l'impostazione. (Ripetere questo passaggio.)
 - Le immagini selezionate sono contrassegnate con []. Premendo nuovamente [DISPLAY] l'impostazione viene annullata.
- 4 Premere [MENU/SET].
- 5 Premere ▲ per selezionare [SÍ], quindi premere [MENU/SET] per eseguire l'impostazione.

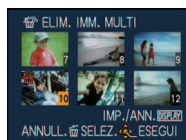

■ Quando si è selezionato [ELIMINA TUTTE] con l'impostazione [PREFERITI] (P109)

Viene nuovamente visualizzata la schermata di selezione. Selezionare [ELIMINA TUTTE] o [ELIMINA TUTTE TRANNE ★], quindi premere ▲ per selezionare [SÍ] ed eliminare le immagini. ([ELIMINA TUTTE TRANNE ★] non può essere selezionato se non vi sono immagini contrassegnate come [PREFERITI].)

Nota

- Non spegnere la fotocamera mentre è in corso l'eliminazione (mentre è visualizzata l'indicazione []). Utilizzare una batteria sufficientemente carica o l'adattatore CA (opzionale) e l'accoppiatore CC (opzionale).
- Se si preme [MENU/SET] mentre si stanno eliminando delle immagini utilizzando [ELIM. IMM. MULTI], [ELIMINA TUTTE] o [ELIMINA TUTTE TRANNE ★], l'operazione di eliminazione si interromperà.
- Se il numero di immagini da eliminare è elevato, l'operazione può richiedere qualche tempo.
- Se le immagini non sono conformi allo standard DCF o sono protette (P112), non verranno eliminate anche se si seleziona [ELIMINA TUTTE] o [ELIMINA TUTTE TRANNE★].

Il monitor LCD

Premere [DISPLAY] per cambiare.

(A) Monitor LCD

(B) Pulsante [DISPLAY]

- Quando è visualizzata la schermata dei menu, il pulsante [DISPLAY] non è attivato. In modalità Zoom in riproduzione (P42), quando si stanno riproducendo immagini in movimento (P99) e durante una presentazione (P94), è possibile selezionare solo "Visualizzazione normale (F)" o "Nessuna indicazione (H)".

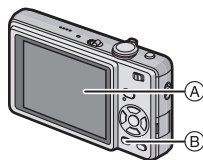

In modalità Registrazione

(C) Visualizzazione normale

(D) Nessuna indicazione

(E) Nessuna indicazione (Griglia di guida per la registrazione)

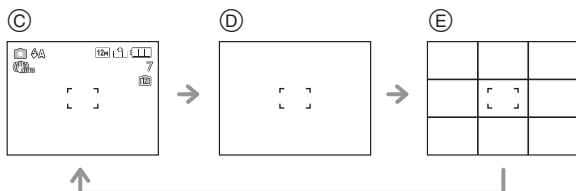

In modalità riproduzione

(F) Visualizzazione normale

(G) Visualizzazione con informazioni sulla registrazione

(H) Nessuna indicazione

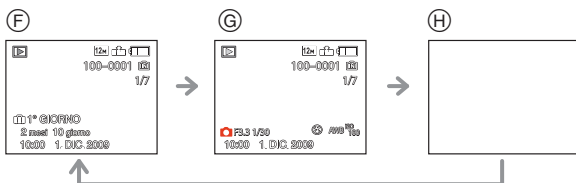

Nota





- Quando sono selezionati [RITRATTO NOTT.], [PANORAMA NOTT.], [CIELO STELLATO] e [FUOCHI ARTIFIC.] in modalità Scena, la griglia di guida è grigia. (P58)
- Quando è selezionato [CORNICE FOTO] in modalità Scena, la griglia di guida non viene visualizzata. (P58)

■ Griglia di guida per la registrazione

Allineando il soggetto alle righe orizzontali e verticali o alle loro intersezioni, è possibile effettuare inquadrature corrette osservando le dimensioni, l'inclinazione e il bilanciamento del soggetto.

Viene utilizzato quando si desidera suddividere l'intero schermo in 3×3 sezioni, allo scopo di riprendere immagini con una composizione ben equilibrata.



Modalità [REG]:    

Ripresa di immagini con il flash incorporato

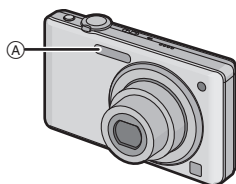

- A Flash fotografico**
Non coprirlo con le dita o con oggetti.

Selezione dell'impostazione del flash appropriata

Consente di selezionare l'impostazione appropriata per il flash.

1 Premere ► [.









2 Premere ▲/▼ per selezionare una modalità.

- È anche possibile premere ► [] per effettuare la selezione.
- Per informazioni sulle impostazioni del flash selezionabili, vedere "Impostazioni del flash disponibili a seconda della modalità di registrazione". (P50)





3 Premere [MENU/SET].

- È anche possibile premere parzialmente il pulsante dell'otturatore per terminare.
- La schermata dei menu scompare dopo circa 5 secondi. Trascorso questo intervallo, la voce selezionata viene impostata automaticamente.

Voce	Descrizione delle impostazioni
 A: AUTO	Il flash viene attivato automaticamente quando le condizioni di registrazione lo rendono necessario.
 AUTO/ Riduzione occhi rossi*	Il flash viene attivato automaticamente quando le condizioni di registrazione lo rendono necessario. Viene attivato una volta prima della ripresa vera e propria, per ridurre il fenomeno degli occhi rossi (gli occhi del soggetto appaiono rossi nell'immagine), quindi viene attivato nuovamente per la ripresa. • Utilizzare questa impostazione quando si riprendono immagini di persone in condizioni di scarsa illuminazione.
 Attivazione forzata  Attivazione forzata/ Riduzione occhi rossi*	Il flash viene attivato ogni volta, indipendentemente dalle condizioni di registrazione. • Utilizzare questa impostazione quando il soggetto è in controluce o illuminato da luce fluorescente. • Il flash è impostato su [] solo quando si seleziona [PARTY] o [LUME DI CANDELA] in modalità Scena. (P58)
 Sinc. lenta./ Riduzione occhi rossi*	Quando si riprende un'immagine con uno sfondo scuro, questa funzione riduce la velocità dell'otturatore quando il flash scatta, in modo da schiarire lo sfondo. Contemporaneamente riduce il fenomeno degli occhi rossi. • Il flash è impostato su [] solo quando si seleziona [RITRATTO NOTT.], [PARTY], [LUME DI CANDELA] in modalità Scena (P58).
 : Disattivazione forzata	Il flash non viene mai attivato, quali che siano le condizioni di registrazione. • Utilizzare questa funzione quando si riprendono immagini in luoghi in cui non è consentito l'uso del flash.

* Il flash viene attivato due volte. Il soggetto non dovrebbe muoversi finché non viene attivato il secondo flash. L'intervallo tra il primo e il secondo flash dipende dalla luminosità del soggetto.

■ Informazioni sulla correzione digitale degli occhi rossi

Quando si utilizza il flash con Riduzione occhi rossi ([A], [], []) selezionata, verrà rilevato e corretto automaticamente il fenomeno degli occhi rossi nell'immagine.

* In determinate condizioni di ripresa è possibile che non si riesca a correggere il fenomeno degli occhi rossi. È anche possibile che la correzione non venga applicata solo agli occhi.

■ Impostazioni del flash disponibili a seconda della modalità di registrazione

Le impostazioni del flash disponibili dipendono dalla modalità di registrazione.

(○: Disponibile, —: Non disponibile, ●: Impostazione iniziale della modalità Scena)

	⚡A	⚡A👁	⚡	⚡S👁	⚡👁	🌞
IA	○*	—	—	—	—	○
📷	○	○	○	—	—	○
📷👁	○	●	○	—	—	○
📷👁	○	●	○	—	—	○
📷👁	○	●	○	—	—	○
📷👁	○	●	○	—	—	○
📷👁	○	●	○	—	—	○
📷👁	—	—	—	—	—	●
📷👁	●	—	○	—	—	○
📷👁	—	—	—	●	—	○
📷👁	—	—	—	—	—	●
📷👁	○	—	○	—	—	●
📷👁	—	—	—	●	○	○
📷👁	—	—	—	○	○	●
📷👁	○	●	○	—	—	○
📷👁	○	●	○	—	—	○

	⚡A	⚡A👁	⚡	⚡S👁	⚡👁	🌞
📷	○	—	○	—	—	●
📷	—	—	—	—	—	●
📷	○	—	○	—	—	●
📷	—	—	—	—	—	●
📷	—	—	●	—	—	—
📷	—	—	—	—	—	●
📷	—	—	—	—	—	●
📷	—	—	●	—	—	○
📷	●	—	○	—	—	○
📷	—	—	—	—	—	●
📷	●	—	○	—	—	○
📷	●	—	○	—	—	○
📷	●	○	○	—	—	○
📷	—	—	—	—	—	○

* Quando è selezionato [⚡A], viene impostato [I⚡A], [I⚡A👁] o [I⚡S👁] a seconda del tipo di soggetto e della luminosità.

- Le impostazioni del flash possono cambiare se viene modificata la modalità di registrazione. Impostare nuovamente il flash se necessario.
- L'impostazione del flash viene memorizzata anche se la fotocamera è spenta. Quando però è selezionata una modalità Scena, l'impostazione del flash viene riportata al valore iniziale quando si cambia la modalità Scena.

■ Distanza utile del flash per la ripresa di immagini

- La distanza utile è solo indicativa.

Sensibilità ISO	Distanza utile del flash	
	Grandangolo	Teleobiettivo
AUTO	30 cm a 5,3 m	1,0 m a 3,0 m
ISO80	30 cm a 1,5 m	1,0 m
ISO100	30 cm a 1,6 m	1,0 m
ISO200	40 cm a 2,3 m	1,0 m a 1,3 m
ISO400	60 cm a 3,3 m	1,0 m a 1,8 m
ISO800	80 cm a 4,7 m	1,0 m a 2,6 m
ISO1600	1,15 m a 6,7 m	1,0 m a 3,7 m

- In [ALTA SENSIB.] (P66) in modalità scena, la sensibilità ISO viene impostata automaticamente su un valore compreso tra [ISO1600] e [ISO6400] e viene modificata anche la distanza utile del flash.

Grandangolo:

Da circa 1,15 m a circa 13,5 m

Teleobiettivo:

Da circa 1,0 m a circa 7,5 m

- Quando è selezionato [RAFFICA FLASH] (P68) in modalità Scena, la sensibilità ISO viene impostata automaticamente su un valore compreso tra [ISO100] e [ISO3200], e anche la distanza utile del flash è diversa.

Grandangolo:

Da circa 30 cm a circa 3,4 m

Teleobiettivo:

Da circa 1,0 m a circa 1,9 m

■ Velocità dell'otturatore per ciascuna impostazione del flash

Impostazione del flash	Velocità otturatore (Sec.)	Impostazione del flash	Velocità otturatore (Sec.)
	1/30 a 1/2000		1 o 1/8 a 1/2000*1 1 o 1/4 a 1/2000*2

*1 La velocità dell'otturatore cambia a seconda dell'impostazione di [STABILIZZ.] (P92).

*2 Quando è impostato Controllo intelligente della sensibilità ISO (P84)

- *1, 2: Nei seguenti casi la velocità dell'otturatore viene impostata su un valore massimo di 1 secondo.
 - Quando lo stabilizzatore ottico di immagine è impostato su [OFF].
 - Quando la fotocamera rileva la presenza di oscillazioni limitate e lo stabilizzatore ottico di immagine è impostato su [MODE1], [MODE2] o [AUTO].
- In modalità automatica intelligente, la velocità dell'otturatore cambia a seconda della scena riconosciuta.
- In modalità Scena, la velocità dell'otturatore sarà diversa da quella indicata nella tabella sopra.

Nota

- Se si avvicina troppo il flash a un oggetto, questo può apparire distorto o scolorito a causa del calore e del lampo emessi dal flash.
- Quando si riprende un'immagine al di là della distanza utile del flash, è possibile che l'esposizione non venga regolata in modo corretto e che la luminosità dell'immagine aumenti o diminuisca.
- Durante il caricamento del flash, l'icona del flash lampeggia di luce rossa, e non è possibile riprendere immagini anche premendo fino in fondo il pulsante di scatto dell'otturatore. **Quando è impostato [LCD AUTO OFF] il monitor LCD si spegne e l'indicatore di stato si illumina.**
- Se la luce del flash fotografico non è sufficiente il bilanciamento del bianco potrebbe risultare non corretto.
- Quando la velocità dell'otturatore è elevata, l'effetto del flash può essere insufficiente.
- Se si riprendono delle immagini in sequenza la ricarica del flash può richiedere tempo. Riprendere l'immagine solo quando la spia di accesso è spenta.
- L'effetto della funzione Riduzione occhi rossi differisce da persona a persona. Se inoltre il soggetto è molto distante dalla fotocamera, o non stava guardando quando è scattato il primo flash, l'effetto può essere poco evidente.

Modalità [REG]:  

Ripresa di immagini ravvicinate

Questa modalità consente di riprendere immagini ravvicinate di un soggetto, ad es. quando si riprendono immagini di fiori. È possibile riprendere immagine di un soggetto fino a 5 cm dall'obiettivo ruotando la leva dello zoom in posizione Grandangolo (1×). (modalità Macro AF)

È possibile riprendere un'immagine di un soggetto dalla distanza minima consentita quando lo zoom è in posizione Grandangolo (5 cm), ingrandendolo ulteriormente fino a 3× mediante lo zoom digitale. (Modalità Zoom macro)

1 Premere ▼ .

2 Premere ▲/▼ per selezionare una modalità.

3 Premere [MENU/SET].

- È anche possibile premere parzialmente il pulsante dell'otturatore per terminare.
- La schermata dei menu scompare dopo circa 5 secondi. Trascorso questo intervallo, la voce selezionata viene impostata automaticamente.

4 Premere parzialmente il pulsante di scatto dell'otturatore per mettere a fuoco, quindi premerlo fino in fondo per riprendere l'immagine.

Ⓐ Distanza utile di messa a fuoco

- [AF - Per annullare selezionare [OFF] al passaggio 2.
- Durante la zoomata, vengono visualizzati il livello di attivazione dello zoom, la distanza utile di messa a fuoco e l'ingrandimento dello zoom. In modalità Zoom macro il livello di attivazione dello zoom verrà visualizzato in blu (livello di attivazione dello zoom digitale).

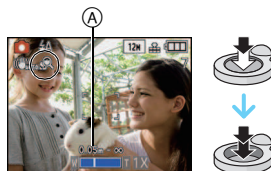

■ Distanza utile di messa a fuoco in modalità Macro AF

* La distanza utile di messa a fuoco varia in sequenza.

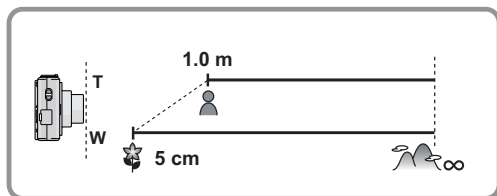

• In modalità Zoom macro la distanza utile di messa a fuoco sarà compresa tra 5 cm e ∞ indipendentemente dalla posizione dello zoom.

Nota

- Si consiglia di utilizzare un treppiede e l'autoscatto.
- Si consiglia di impostare il flash su [☀] quando si riprendono immagini ravvicinate.
- Se la distanza fra la fotocamera e il soggetto è superiore alla distanza utile di messa a fuoco della fotocamera, la messa a fuoco dell'immagine può risultare non corretta anche se l'indicazione di messa a fuoco è accesa.
- Quando un soggetto è vicino alla fotocamera, la distanza utile di messa a fuoco si riduce in misura significativa. Perciò se la distanza tra la fotocamera e il soggetto cambia dopo che il soggetto è stato messo a fuoco, la nuova regolazione della messa a fuoco può risultare difficile.
- La modalità Macro dà la priorità ai soggetti vicini alla fotocamera. Pertanto se la distanza tra la fotocamera e il soggetto è superiore a 50 cm la messa a fuoco del soggetto richiederà più tempo.
- Quando si riprendono immagini a distanza ravvicinata, la risoluzione della parte periferica dell'immagine può diminuire leggermente. Non si tratta di un malfunzionamento.
- Quando si riprende un'immagine in modalità [ZOOM MACRO] la qualità è inferiore a quella delle normali riprese.
- Lo zoom ottico esteso non funziona quando è impostato [ZOOM MACRO].
- La modalità Macro non può essere utilizzata quando è impostato [☰] in [MODALITA' AF].

Modalità [REG]:   

Ripresa di immagini con l'autoscatto

1 Premere ◀ [☺].

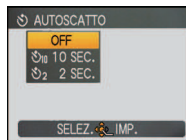

2 Premere ▲/▼ per selezionare una modalità.

- È anche possibile premere ◀ [☺] per effettuare la selezione.

3 Premere [MENU/SET].

- È anche possibile premere parzialmente il pulsante dell'otturatore per terminare.
- La schermata dei menu scompare dopo circa 5 secondi. Trascorso questo intervallo, la voce selezionata viene impostata automaticamente.

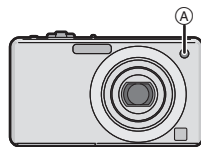

4 Premere parzialmente il pulsante di scatto dell'otturatore per mettere a fuoco, quindi premerlo fino in fondo per riprendere l'immagine.

- L'indicatore dell'autoscatto (A) lampeggia e dopo 10 (o 2) secondi si attiva l'otturatore.
- Premendo il pulsante [MENU/SET] quando è impostato l'autoscatto, l'impostazione dell'autoscatto viene annullata.



Nota

- Quando si utilizza un treppiede o in altri casi, è utile impostare l'autoscatto a 2 secondi per evitare le oscillazioni causate dalla pressione del pulsante di scatto dell'otturatore.
- Quando si preme fino in fondo il pulsante di scatto dell'otturatore, il soggetto viene messo a fuoco automaticamente subito prima della ripresa. In condizioni di oscurità, l'indicatore dell'autoscatto lampeggia, e può illuminarsi per fungere da lampada di aiuto AF (P93), allo scopo di agevolare la messa a fuoco del soggetto da parte della fotocamera.
- Si consiglia di utilizzare un treppiede quando si esegue una ripresa con l'autoscatto.
- Il numero delle immagini che possono essere riprese in modalità [SCATTO A RAFF.] è fisso su 3.
- Il numero delle immagini che possono essere riprese quando si seleziona [RAFFICA FLASH] in modalità Scena è fisso su 5.
- In modalità Automatica intelligente non è possibile impostare l'autoscatto su 2 secondi.
- Quando è selezionato [AUTORITRATTO] in modalità Scena non è possibile impostare l'autoscatto su 10 secondi.
- Non è possibile utilizzare l'autoscatto quando è selezionato [RAFF. ALTA V.] in modalità Scena.

Modalità [REG]:   

Compensazione dell'esposizione

Utilizzare questa funzione quando non è possibile ottenere un'esposizione corretta a causa della differenza di luminosità tra il soggetto e lo sfondo. Esaminare gli esempi che seguono.

Sottoesposta



Compensare l'esposizione con un valore positivo.

Esposta correttamente



Sovraesposta



Compensare l'esposizione con un valore negativo.

- 1 Premere **▲ [FZ]** più volte finché non viene visualizzato **[ESPOSIZIONE]**, quindi compensare l'esposizione con **◀/▶**.

- Selezionare [0 EV] per tornare all'esposizione originale.



- 2 Premere **[MENU/SET]** per terminare.

- È anche possibile premere parzialmente il pulsante dell'otturatore per terminare.

Nota

- EV è l'abbreviazione di [Exposure Value]. Indica la quantità di luce fornita al CCD in base al valore di apertura e alla velocità dell'otturatore.
- Il valore della compensazione dell'esposizione è visualizzato nella parte inferiore sinistra dello schermo.
- Il valore dell'esposizione impostato viene conservato in memoria anche quando la fotocamera è spenta.
- La gamma di compensazione dell'esposizione dipende dalla luminosità del soggetto.
- L'esposizione non può essere compensata quando si utilizza [CIELO STELLATO] in modalità Scena.

Modalità [REG]:  

Ripresa di immagini con il Bracketing automatico

In questa modalità, 3 immagini vengono registrate automaticamente nella gamma di compensazione dell'esposizione selezionata ogni volta che si preme il pulsante dell'otturatore. È possibile selezionare l'immagine con l'esposizione desiderata tra le 3 con esposizioni differenti.

Con il bracketing automatico ± 1 EV

Prima immagine



 ± 0 EV

Seconda immagine

 -1 EV

Terza immagine

 $+1$ EV

- 1 Premere  più volte finché non viene visualizzato [BRACKETING AUTO], quindi impostare la gamma di compensazione dell'esposizione con  .



- Quando non si utilizza il bracketing automatico, selezionare [OFF] (0).

- 2 Premere [MENU/SET] per terminare.

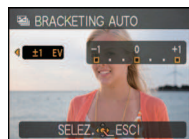
- È anche possibile premere parzialmente il pulsante dell'otturatore per terminare.



Nota

- Quando si imposta il bracketing automatico, l'indicazione  viene visualizzata nello schermo.
- Quando si riprendono immagini utilizzando il bracketing automatico dopo aver impostato la gamma di compensazione dell'esposizione, le immagini riprese sono basate sulla gamma di compensazione dell'esposizione. Quando l'esposizione è compensata, il relativo valore viene visualizzato nella parte inferiore sinistra dello schermo.
- L'impostazione del bracketing automatico viene annullata se si spegne la fotocamera o si attiva [RISP. ENERG.].
- Quando è impostato il bracketing automatico, la funzione di revisione automatica viene attivata indipendentemente dalla relativa impostazione. (L'immagine non viene ingrandita.) Non è possibile impostare la funzione di revisione automatica nel menu [SETUP].
- In determinate condizioni di luminosità del soggetto, è possibile che l'esposizione non venga compensata con il bracketing automatico.
- Il flash è impostato su  quando è attivato il bracketing automatico.
- Lo scatto a raffica viene annullato quando è attivato il bracketing automatico.
- Il Bracketing automatico non può essere utilizzato quando sono selezionati [TRASFORMA], [RAFF. ALTA V.], [RAFFICA FLASH], [CIELO STELLATO], [STENOSCOPIO], [SABBIATURA] e [CORNICE FOTO] in modalità Scena.

Modalità [REG]: **MS SCN**

Ripresa di immagini ottimizzate (modalità Scena)

Quando si seleziona una modalità Scena adatta al soggetto e alla situazione di ripresa, la fotocamera imposta l'esposizione e la tonalità ottimali per ottenere l'immagine desiderata.

Salvataggio di scene in modalità Scena (Modalità scena personalizzata)

In [MIO M. SCENA] è possibile salvare la modalità Scena più frequentemente utilizzata come modalità di registrazione.

1 Posizionare il selettore [REG]/[RIPR.] su **[📷]**, quindi premere [MODE].

2 Premere **▲/▼** per selezionare **[MS]** ([MIO M. SCENA]), quindi premere [MENU/SET].

- Se si è già salvata una modalità Scena personalizzata, verrà visualizzata la relativa icona anziché **[MS]**.

3 Premere **▲/▼/◀/▶** per selezionare la modalità Scena.

- È possibile cambiare la schermata dei menu da qualsiasi voce ruotando la leva dello zoom.

4 Premere [MENU/SET] per impostare.

- Viene visualizzata la schermata del menu di registrazione corrispondente alla modalità Scena selezionata.
- La modalità Scena selezionata viene salvata come modalità Scena personalizzata; per le riprese successive, sarà possibile selezionarla da [MOD. REGISTRAZIONE].



■ L'obiettivo

- Premendo [DISPLAY] quando si seleziona una modalità Scena al passaggio **3**, vengono visualizzate delle informazioni su ciascuna modalità. (Premendo nuovamente [DISPLAY], la schermata ritorna al menu della modalità Scena.)

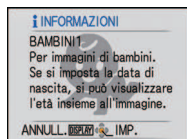

■ Modifica della modalità Scena personalizzata

- 1** Nella schermata di registrazione per la modalità Scena personalizzata, premere [MENU/SET] per visualizzare la schermata dei menu.
- 2** Premere ▲ per selezionare [SCN], passare a un altro menu, quindi premere ►.
 - Per ulteriori informazioni sul passaggio da un menu a un altro, vedere P21.
- 3** Premere ▲/▼/◀/▶ per selezionare la modalità Scena.
- 4** Premere [MENU/SET] per impostare.

Selezione della modalità Scena per ciascuna ripresa (modalità Scena)

In [MODALITÀ SCENA] è possibile selezionare la modalità scena ogni volta che si riprendono delle immagini.

- 1** Al passaggio **2**, selezionare [MODALITÀ SCENA], quindi premere [MENU/SET].
- 2** Premere ▲/▼/◀/▶ per selezionare la modalità Scena, quindi premere [MENU/SET] per impostare.
 - Verrà visualizzata la schermata di registrazione per la modalità scena selezionata.

Nota

- Per modificare la modalità Scena, premere [MENU/SET], quindi premere ►, e tornare al passaggio **3**.
- L'impostazione del flash viene riportata al valore iniziale quando si cambia la modalità Scena.
- Quando si riprende un'immagine con una modalità Scena inadatta allo scopo, la tonalità dell'immagine può differire da quella della scena reale.
- Le seguenti voci non possono essere impostate in modalità Scena perché la fotocamera le regola automaticamente sull'impostazione ottimale.
 - [INTELLIGENT ISO]
 - [SENSIBILITÀ]
 - [ESPOS.INTELL.]
 - [MOD. COLORE]
- [ESPOS.INTELL.] viene attivato automaticamente nelle seguenti modalità Scena.
 - [RITRATTO]/[SOFT SKIN]/[TRASFORMA]/[AUTORITRATTO]/[PANORAMA]/[SPORT]/[RITRATTO NOTT.]/[PARTY]/[LUME DI CANDELA]/[BAMBINI 1]/[BAMBINI 2]/[TRAMONTO]/[ALTA SENSIB.]
- La velocità dell'otturatore per le modalità Scena, tranne che per [SPORT], [RITRATTO NOTT.], [PANORAMA NOTT.], [LUME DI CANDELA], [BAMBINI 1]/[BAMBINI 2], [ANIM. DOMESTICI], [RAFFICA FLASH], [CIELO STELLATO] e [FUOCHI ARTIFIC.], andrà da 1/8 di secondo a 1/2000 di secondo.

[RITRATTO]

Quando si riprendono immagini di persone all'aperto di giorno, questa modalità consente di migliorare l'aspetto dei soggetti e di conferire loro una tonalità della pelle più sana.

■ Tecnica di ripresa in modalità Ritratto

Per aumentare l'efficacia di questa modalità:

- ❶ Ruotare la leva dello zoom il più possibile verso Teleobiettivo.
- ❷ Avvicinarsi al soggetto per aumentare l'efficacia di questa modalità.

Nota

- L'impostazione iniziale di [MODALITA' AF] è .

[SOFT SKIN]

Quando si riprendono immagini di persone all'aperto di giorno, questa modalità consente di dare alla pelle un aspetto ancora più sfumato che in modalità [RITRATTO]. (Si rivela efficace quando si riprendono immagini di persone a mezzobusto.)

■ Tecnica di ripresa in modalità Soft skin

Per aumentare l'efficacia di questa modalità:

- ❶ Ruotare la leva dello zoom il più possibile verso Teleobiettivo.
- ❷ Avvicinarsi al soggetto per aumentare l'efficacia di questa modalità.

Nota

- Se un'area ad esempio dello sfondo ha un colore simile a quello della pelle, anch'essa verrà sfumata.
- Questa modalità può non essere efficace quando la luminosità è insufficiente.
- L'impostazione iniziale di [MODALITA' AF] è .

[TRASFORMA]

Consente di assottigliare/allargare il soggetto e contemporaneamente di dare una tonalità sfumata alla pelle.

1 Premere ▲/▼ per selezionare, quindi premere [MENU/SET].

- Si può impostare dal menu rapido (P23).

2 Ripresa di immagini.

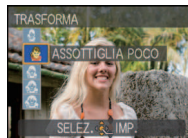

Nota

- [DIM. IMMAG.] e [FORMATO] vengono impostati sui valori sotto elencati e non possono essere modificati.
 - [(3M)] per [(4:3)], [(25M)] per [(3:2)] e [(2M)] per [(16:9)]
- [QUALITA] viene automaticamente fissata su [H].
- Consente di riprendere immagini adatte per la stampa in formato 4"×6"/10×15 cm.
- L'impostazione iniziale di [MODALITA' AF] è [AF].
- Questa funzione non può essere utilizzata senza informare il titolare del copyright, tranne quando se ne usufruisce in privato.
- Non utilizzare il materiale per scopi contrari all'ordine pubblico e alla morale, o per offendere qualcuno.
- Non utilizzare il materiale contro l'interesse del soggetto.

[AUTORITRATTO]

Selezionare questa modalità per riprendere delle immagini di sé stessi.

■ Tecnica di ripresa in modalità Autoritratto

- Premere parzialmente il pulsante di scatto dell'otturatore per mettere a fuoco. L'indicatore dell'autoscatto si accende quando si è a fuoco. Accertandosi di tenere ferma la fotocamera, premere fino in fondo il pulsante di scatto dell'otturatore per riprendere l'immagine.
- Quando l'indicatore dell'autoscatto lampeggia, il soggetto non è a fuoco. Premere di nuovo parzialmente il pulsante di scatto dell'otturatore per mettere a fuoco.
- L'immagine ripresa appare automaticamente sul monitor LCD per la revisione.
- Quando l'immagine può risultare poco nitida a causa della bassa velocità dell'otturatore, si consiglia di impostare l'autoscatto su 2 secondi.



Nota

- La distanza utile di messa a fuoco va da circa 30 cm a 1,2 m (Grandangolo).
- L'ingrandimento dello zoom viene automaticamente impostato su Grandangolo (1×).
- L'autoscatto può essere impostato solo su off o su 2 secondi. Se è impostato su 2 secondi, questa impostazione rimarrà finché non si spegne la fotocamera, non si cambia la modalità Scena o non si seleziona la modalità [REG] o [RIPR.].
- La modalità della funzione di stabilizzazione è fissa su [MODE2]. (P92)
- L'impostazione iniziale di [MODALITA' AF] è [AF].

[PANORAMA]

Questo consente di riprendere immagini di un ampio paesaggio.

Nota

- L'impostazione del flash è fissa su .
- La distanza utile di messa a fuoco va da 5 m a ∞ .

[SPORT]

Impostare questa modalità quando si desidera riprendere scene sportive o altri soggetti in rapido movimento.

Nota

- Questa modalità è adatta per riprendere immagini di soggetti da una distanza non inferiore a 5 m.
- [INTELLIGENT ISO] viene attivato, e il livello massimo della sensibilità ISO diventa [ISO1600].

[RITRATTO NOTT.]

Questo consente di riprendere immagini di una persona e dello sfondo con una luminosità molto simile a quella reale.

■ Tecnica di ripresa in modalità ritratto notturno

- **Utilizzare il flash. (È possibile impostare .)**
- Poiché la velocità dell'otturatore viene ridotta, si consiglia di utilizzare un treppiede e il teleobiettivo per riprendere le immagini.
- Chiedere al soggetto di non muoversi mentre si riprende l'immagine.
- Si consiglia di ruotare la leva dello zoom in posizione Grandangolo (1x) e di porsi a una distanza di circa 1,5 m dal soggetto quando si riprende un'immagine.

Nota

- La distanza utile di messa a fuoco va da 90 cm (Grandangolo)/1,2 m (Teleobiettivo) a 5 m.
- L'otturatore può rimanere chiuso (max. circa 8 secondo) dopo aver ripreso un'immagine a causa del processo di elaborazione del segnale; tuttavia questo non è indice di un malfunzionamento.
- Quando si riprendono immagini in condizioni di scarsa illuminazione, possono comparire dei disturbi.
- L'impostazione iniziale di [MODALITA' AF] è .

[PANORAMA NOTT.]

Questo consente di riprendere immagini vivide di un paesaggio notturno.

■ **Tecnica di ripresa in modalità Scenario notturno**

- Quando sulla fotocamera è attivato [STABILIZZ.] e vi sono pochissime oscillazioni, o se [STABILIZZ.] è impostato su [OFF], è possibile che la velocità dell'otturatore rallenti fino a 8 secondi. Si consiglia di utilizzare il treppiede e l'autoscatto per riprendere l'immagine.

Nota

- **L'impostazione del flash è fissa su [☺].**
- La distanza utile di messa a fuoco va da 5 m a ∞ .
- L'otturatore può rimanere chiuso (max. circa 8 secondo) dopo aver ripreso un'immagine a causa del processo di elaborazione del segnale; tuttavia questo non è indice di un malfunzionamento.
- Quando si riprendono immagini in condizioni di scarsa illuminazione, possono comparire dei disturbi.

[CIBO]

Questa modalità consente di riprendere immagini di cibi con una tonalità naturale, senza l'influenza delle luci dell'ambiente circostante in ristoranti o ambienti analoghi.

Nota

- La distanza utile di messa a fuoco va da 5 cm (Grandangolo)/1 m (Teleobiettivo) a ∞ .

[PARTY]

Selezionare questa modalità quando si desidera riprendere immagini a un matrimonio, a una festa al chiuso, ecc. Questa modalità consente di riprendere immagini delle persone e dello sfondo con una luminosità molto simile a quella reale.

■ Tecnica di ripresa in modalità Party

- **Utilizzare il flash. (È possibile impostare [☞S☞] o [☞☞].)**
- Si consiglia di utilizzare un treppiede e l'autoscatto per riprendere le immagini.
- Si consiglia di ruotare la leva dello zoom in posizione Grandangolo (1×) e di porsi a una distanza di circa 1,5 m dal soggetto quando si riprendono le immagini.

Nota

- L'impostazione iniziale di [MODALITA' AF] è [☞☞].

[LUME DI CANDELA]

Questa modalità consente di riprendere delle immagini con un'atmosfera simile a quella creata dalle candele.

■ Tecnica di ripresa in modalità Lume di candela

- Questa modalità è più efficace quando si riprendono immagini senza utilizzare il flash.
- Si consiglia di utilizzare un treppiede e l'autoscatto per riprendere le immagini.

Nota

- La distanza utile di messa a fuoco va da 5 cm (Grandangolo)/1 m (Teleobiettivo) a ∞.
- L'otturatore può rimanere chiuso (max. circa 1 secondo) dopo aver ripreso un'immagine a causa del processo di elaborazione del segnale; tuttavia questo non è indice di un malfunzionamento.
- L'impostazione iniziale di [MODALITA' AF] è [☞☞].

[BAMBINI1]/[BAMBINI2]

Questa modalità consente di riprendere un bambino conferendogli un colorito sano. Quando si utilizza il flash, la sua luce è più debole del normale.

È possibile impostare date di nascita e nomi per [BAMBINI1] e [BAMBINI2]. È possibile scegliere di visualizzarli al momento della riproduzione, o di imprimerli sull'immagine registrata utilizzando [STAMP TESTO] (P103).

■ Impostazione della data di nascita/Del nome

1 Premere ▲/▼ per selezionare [ETÀ] o [NOME], quindi premere ►.

2 Premere ▲/▼ per selezionare [SET], quindi premere [MENU/SET].

3 Immettere la data di nascita o il nome.

Data di nascita:

◀/▶: Selezionare le voci (anno/mese/giorno).

▲/▼: Impostazione.

[MENU/SET]: Esci.

Nome: Per informazioni su come immettere i caratteri, vedere la sezione

[MODIF. TIT.] a P101.

- Quando si sono impostati la data di nascita o il nome, [ETÀ] o [NOME] vengono automaticamente impostati su [ON].
- Se si seleziona [ON] quando la data di nascita o il nome non sono stati registrati, la schermata di impostazione viene visualizzata automaticamente.

4 Premere [MENU/SET] per terminare.

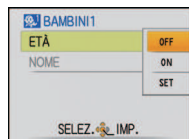

■ Per annullare [ETÀ] e [NOME]

Selezionare [OFF] al passaggio **2** della procedura per "Impostazione della data di nascita/del nome".

● Nota

- È possibile stampare l'età e il nome utilizzando il pacchetto di software "PHOTOfunSTUDIO" presente sul CD-ROM (in dotazione).
- Se [ETÀ] o [NOME] è impostato su [OFF], l'età o il nome non vengono visualizzati anche quando tali dati sono stati impostati. prima di riprendere le immagini, impostare [ETÀ] o [NOME] su [ON].
- La distanza utile di messa a fuoco va da 5 cm (Grandangolo)/1 m (Teleobiettivo) a ∞.
- [INTELLIGENT ISO] viene attivato, e il livello massimo della sensibilità ISO diventa [ISO1600].
- Se si accende la fotocamera con [BAMBINI1]/[BAMBINI2] impostato, l'età e il nome vengono visualizzati per circa 5 secondi nella parte inferiore sinistra dello schermo, insieme con la data e l'ora correnti.
- Se l'età non viene visualizzata correttamente, controllare le impostazioni dell'orologio e della data di nascita.
- L'impostazione della data di nascita e quella del nome possono essere azzerate con [AZZERA].
- L'impostazione iniziale di [MODALITA' AF] è [☺].

[ANIM. DOMESTICI]

Selezionare questa modalità quando si desidera riprendere immagini di un animale domestico, come un cane o un gatto.

È possibile impostare la data di nascita e il nome del proprio animale domestico. È possibile scegliere di visualizzarlo al momento della riproduzione, o di imprimerlo sull'immagine registrata utilizzando [STAMP TESTO] (P103).

Per informazioni su [ETÀ] o [NOME], vedere [BAMBINI1]/[BAMBINI2] a P65.

 **Nota**

- L'impostazione iniziale per la lampada di aiuto AF è [OFF].
- L'impostazione iniziale di [MODALITA' AF] è [Fissa].
- Vedere [BAMBINI1]/[BAMBINI2] per ulteriori informazioni su questa modalità.

[TRAMONTO]

Selezionare questa modalità quando si desidera riprendere immagini di un tramonto. Questo consente di riprendere vividamente il colore rosso del sole.

 **Nota**

- L'impostazione del flash è fissa su [☺].

[ALTA SENSIB.]

Questa modalità riduce al minimo le oscillazioni dei soggetti, e consente di riprendere immagini in luoghi scarsamente illuminati. (Selezionare questa modalità per ottenere una sensibilità elevata. la sensibilità viene automaticamente impostata su un valore compreso tra [ISO1600] e [ISO6400].)

■ Dimensioni immagine e Formato

1 Premere ▲/▼ per selezionare le dimensioni e il formato dell'immagine, quindi premere [MENU/SET] per impostare.

- Come dimensione dell'immagine viene selezionato 3M (4:3), 2,5M (3:2) or 2M (16:9).

2 Ripresa di immagini.

 **Nota**

- [QUALITA] viene automaticamente fissata su [H].
- Consente di riprendere immagini adatte per la stampa in formato 4"×6"/10×15 cm.
- La distanza utile di messa a fuoco va da 5 cm (Grandangolo)/1 m (Teleobiettivo) a ∞.

[RAFF. ALTA V.]

Questa modalità consente di riprendere movimenti rapidi, o un momento decisivo.

■ Dimensioni immagine e Formato

1 Premere ▲/▼ per selezionare le dimensioni e il formato dell'immagine, quindi premere [MENU/SET] per impostare.

- Come dimensione dell'immagine viene selezionato 3M (4:3), 2,5M (3:2) or 2M (16:9).

2 Ripresa di immagini.

- Finché il pulsante di scatto dell'otturatore rimane completamente premuto vengono riprese delle immagini fisse in sequenza.

Velocità massima dello scatto a raffica	circa 5 immagini/secondo
Numero di immagini registrabili	circa 10 (memoria interna)/circa 10 a 100* (scheda) * il numero massimo è 100.

- La velocità di scatto a raffica cambia a seconda delle condizioni di registrazione.
- Il numero delle immagini registrate con scatto a raffica è limitato dalle condizioni di scatto e dal tipo e/o stato di scheda utilizzata.
- Il numero delle immagini registrate con scatto a raffica aumenta subito dopo la formattazione.

Nota

- **L'impostazione del flash è fissa su [☺].**
- [QUALITÀ] viene automaticamente fissata su [..].
- Consente di riprendere immagini adatte per la stampa in formato 4"×6"/10×15 cm.
- La distanza utile di messa a fuoco va da 5 cm (Grandangolo)/1 m (Teleobiettivo) a ∞.
- I valori di messa a fuoco, zoom, esposizione, bilanciamento del bianco, velocità dell'otturatore e sensibilità ISO sono prefissati in base alle impostazioni della prima foto.
- La sensibilità ISO viene automaticamente commutata fra [ISO500] e [ISO800]. Tuttavia, la sensibilità ISO viene aumentata per innalzare al massimo la velocità dell'otturatore.
- In determinate condizioni operative, se si riprendono nuovamente le immagini la ripresa dell'immagine successiva può richiedere diverso tempo.

[RAFFICA FLASH]

Vengono riprese delle immagini fisse in sequenza con il flash. È utile quando si desidera riprendere una sequenza di immagini in condizioni di scarsa illuminazione.

■ Dimensioni immagine e Formato

1 Premere ▲/▼ per selezionare le dimensioni e il formato dell'immagine, quindi premere [MENU/SET] per impostare.

- Come dimensione dell'immagine viene selezionato 3M (4:3), 2,5M (3:2) or 2M (16:9).

2 Ripresa di immagini.

- Finché il pulsante di scatto dell'otturatore rimane completamente premuto vengono riprese delle immagini fisse in sequenza.

Numero di immagini registrabili	massimo 5 immagini
--	--------------------

Nota

- [QUALITA] viene automaticamente fissata su [●●●].
- Consente di riprendere immagini adatte per la stampa in formato 4"×6"/10×15 cm.
- La distanza utile di messa a fuoco va da 5 cm (Grandangolo)/1 m (Teleobiettivo) a ∞.
- La messa a fuoco, lo zoom, l'esposizione, la velocità dell'otturatore, la sensibilità ISO e il livello del flash sono fissi sulle impostazioni specificate per la prima immagine.
- La velocità dell'otturatore diventa 1/30 di secondo a 1/2000 di secondo.
- Viene attivato [INTELLIGENT ISO], e il livello massimo della sensibilità ISO diventa [ISO3200].
- Quando si utilizza il flash vedere la nota a [P52](#).

[CIELO STELLATO]

Questo consente di riprendere immagini vivide di un cielo stellato o di un soggetto poco illuminato.

■ Impostazione della velocità dell'otturatore

Selezionare la velocità dell'otturatore tra [15 SEC.], [30 SEC.] e [60 SEC.].

1 Premere ▲/▼ per selezionare il numero di secondi, quindi premere [MENU/SET].

- È anche possibile cambiare il numero di secondi tramite il menu rapido. (P23)

2 Ripresa di immagini.

- Premere completamente il pulsante di scatto dell'otturatore per visualizzare la schermata del conto alla rovescia. Non spostare la fotocamera dopo la comparsa della schermata. Al termine del conto alla rovescia, viene visualizzato il messaggio [ATTENDERE] per un periodo pari alla velocità dell'otturatore impostata, per consentire l'elaborazione del segnale.
- Premere [MENU/SET] per interrompere la ripresa mentre è visualizzata la schermata del conto alla rovescia.



■ Tecnica di ripresa in modalità Cielo stellato

- L'otturatore si apre per 15, 30 o 60 secondi. Ricordarsi di utilizzare un treppiede. Si consiglia anche di riprendere le immagini con l'autoscatto.

Nota

- L'impostazione del flash è fissa su [☺].
- La funzione dello stabilizzatore ottico di immagine è fissa su [OFF].
- La sensibilità ISO è fissa su [ISO80].

[FUOCHI ARTIFIC.]

Questa modalità consente di riprendere belle immagini di fuochi d'artificio che esplodono nel cielo notturno.

■ Tecnica di ripresa in modalità Fuochi artificiali

- Poiché la velocità dell'otturatore viene ridotta, si consiglia di utilizzare un treppiede.

Nota

- **L'impostazione del flash è fissa su [☺].**
- Questa modalità è più efficace quando il soggetto si trova a più di 10 m di distanza.
- La velocità dell'otturatore diventa la seguente.
 - Quando la funzione dello stabilizzatore ottico di immagine è impostata su [OFF]: Fissa su 2 secondi
 - Quando la funzione dello stabilizzatore ottico di immagine è impostata su [AUTO], [MODE1] o [MODE2]: 1/4 di secondo o 2 secondi (La velocità dell'otturatore diventa 2 secondi solo quando la fotocamera ha rilevato che le oscillazioni sono scarse, ed es. quando si usa un treppiede ecc.).
 - È possibile cambiare la velocità dell'otturatore compensando l'esposizione.
- L'area AF non viene visualizzata.
- La sensibilità ISO è fissa su [ISO80].

[SPIAGGIA]

Questo consente di riprendere immagini ancora più vivide del colore blu del mare, del cielo ecc. Evita anche che le persone risultino sottoesposte quando la luce del sole è forte.

Nota

- L'impostazione iniziale di [MODALITA' AF] è [☺].
- Non toccare la fotocamera con le mani bagnate.
- La sabbia o l'acqua di mare possono causare il malfunzionamento della fotocamera. Fare attenzione che la sabbia o l'acqua di mare non penetrino nell'obiettivo o nei terminali.

[NEVE]

Questo consente di riprendere immagini che riproducono il più fedelmente possibile il bianco della neve, in una stazione sciistica o su una montagna innevata.

[FOTO AEREA]

Questa modalità consente di riprendere delle immagini attraverso il finestrino di un aeroplano.

■ Tecnica di ripresa in modalità Foto aerea

- Si consiglia di utilizzare questa tecnica se la messa a fuoco risulta difficoltosa quando si riprendono immagini di nuvole ecc. Puntare la fotocamera su un soggetto ad elevato contrasto, premere parzialmente il pulsante di scatto dell'otturatore per bloccare la messa a fuoco, quindi puntare la fotocamera sul soggetto desiderato e premere fino in fondo il pulsante di scatto dell'otturatore per riprendere l'immagine.

Nota

- L'impostazione del flash è fissa su [☺].
- La distanza utile di messa a fuoco va da 5 m a ∞ .
- **Spegnere la fotocamera al decollo e all'atterraggio.**
- **Quando si utilizza la fotocamera, seguire tutte le istruzioni fornite dal personale di bordo.**
- Fare attenzione al riflesso del finestrino.

[STENOSCOPIO]

L'immagine risulta più scura e leggermente sfuocata intorno ai soggetti.

■ Dimensioni e formato dell'immagine

- 1 Premere ▲/▼ per selezionare le dimensioni e il formato dell'immagine, quindi premere [MENU/SET] per impostare.**
 - Come dimensione dell'immagine viene selezionato 3M (4:3), 2,5M (3:2) o 2M (16:9).
- 2 Ripresa di immagini.**

Nota

- [QUALITA] viene impostato automaticamente su [..] e non può essere modificato.
- È possibile riprendere immagini adatte per la stampa in formato 4"×6"/10×15 cm.
- La distanza utile di messa a fuoco va da 5 cm (Grandangolo)/1 m (Teleobiettivo) a ∞ .
- È possibile che Riconoscimento volti (P89) non funzioni correttamente nelle zone scure intorno ai bordi dello schermo.



[SABBIATURA]

L'immagine assume una trama granulosa, come se fosse stata sottoposta a una sabbatura.

■ Dimensioni immagine e Formato

1 Premere ▲/▼ per selezionare le dimensioni e il formato dell'immagine, quindi premere [MENU/SET] per impostare.

- Come dimensione dell'immagine viene selezionato 3M (4:3), 2,5M (3:2) or 2M (16:9).

2 Ripresa di immagini.

Nota

- [QUALITA] viene automaticamente fissata su [L].
- Consente di riprendere immagini adatte per la stampa in formato 4"×6"/10×15 cm.
- La sensibilità ISO è fissa su [ISO1600].
- La distanza utile di messa a fuoco va da 5 cm (Grandangolo)/1 m (Teleobiettivo) a ∞.

**[CORNICE FOTO]**

Riprende l'immagine con intorno una cornice.

■ Impostazione della cornice

1 Premere ◀/▶ per selezionare la cornice da utilizzare, quindi premere [MENU/SET].

- Il numero di pixel è fisso su 2M (4:3).



2 Ripresa di immagini.

Nota

- [REVIS. AUTO] è fisso su [2SEC.].
- Il colore della cornice visualizzata sullo schermo può essere diverso da quello della cornice che comparirà intorno all'immagine, ma non si tratta di un malfunzionamento.

Modalità [REG]: 

Modalità Immagine in movimento

- 1** Posizionare il selettore [REG]/[RIPR.] su , quindi premere [MODE].
- 2** Premere / per selezionare [IMM. IN MOV.], quindi premere [MENU/SET].
- 3** Premere parzialmente il pulsante di scatto dell'otturatore per mettere a fuoco, quindi premerlo fino in fondo per avviare la registrazione.

(A) Registrazione audio

- L'autonomia di registrazione disponibile (B) viene visualizzata nella parte superiore destra dello schermo, mentre il tempo trascorso (C) viene visualizzato nella parte inferiore destra
- Dopo aver premuto a fondo il pulsante di scatto dell'otturatore, rilasciarlo immediatamente. Se si tiene premuto il pulsante, il suono non verrà registrato per alcuni secondi quando inizia la registrazione.
- Quando il soggetto è a fuoco, appare l'indicazione di messa a fuoco.
- La messa a fuoco automatica e lo zoom sono fissi sui valori impostati al momento in cui inizia la registrazione (primo fotogramma).
- Anche l'audio viene registrato contemporaneamente dal microfono incorporato di questa unità. (Le immagini in movimento non possono essere registrate senza audio.)

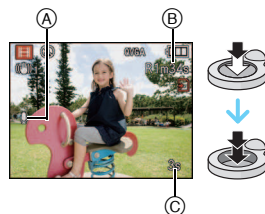

- 4** Premere completamente il pulsante di scatto dell'otturatore per avviare la ripresa.

- Se durante la registrazione la memoria interna o la scheda si esauriscono, la fotocamera si arresta automaticamente.

Modifica delle impostazioni relative alla qualità della registrazione

- Quando si imposta la qualità della registrazione su [WVGA] o [VGA], si consiglia di utilizzare una scheda ad alta velocità contrassegnata dalla dicitura "10MB/s" o superiore sulla confezione.

1 Premere [MENU/SET].

2 Premere ▲/▼ per selezionare [QUALITÀ REG.], quindi premere ►.



3 Premere ▲/▼ per selezionare la voce, quindi premere [MENU/SET].

Voce	Dimensioni immagine	fps	Formato
WVGA *	848×480 pixel	30	16:9
VGA *	640×480 pixel	30	4:3
QVGA	320×240 pixel	30	





*Non può essere registrato nella memoria interna.

4 Premere [MENU/SET] per chiudere il menu.

- È anche possibile premere parzialmente il pulsante dell'otturatore per chiudere il menu.

 **Nota**

- **L'impostazione del flash è fissa su [☺].**
- Vedere **P147** per informazioni sull'autonomia di registrazione.
- È possibile che l'autonomia di registrazione visualizzata sullo schermo non diminuisca regolarmente.
- Con alcuni tipi di scheda è possibile che venga visualizzata l'indicazione di accesso alla scheda. Tuttavia questo non è indice di un malfunzionamento.
- È possibile riprendere immagini in movimento fino a 2 GB. Sullo schermo viene visualizzata l'autonomia massima di registrazione (fino a 2 GB).
(DMC-FS15PU/DMC-FS15GC/DMC-FS15GJ)
- È possibile riprendere immagini in movimento per un massimo di 15 minuti consecutivi. Inoltre non è possibile effettuare riprese continue di dimensioni superiori a 2 GB. L'autonomia in registrazione continua viene visualizzata sullo schermo.
(DMC-FS15EG/DMC-FS15EP/DMC-FS15PR)
- Quando le immagini in movimento registrate con questa fotocamera vengono riprodotte su altri apparecchi, è possibile che la qualità dell'immagine e del suono risulti deteriorata, o che non sia possibile riprodurle. Le informazioni di registrazione, inoltre, possono non essere visualizzate correttamente.
- Il suono associato ad immagini in movimento registrate con questa fotocamera non può essere riprodotto su modelli meno recenti della fotocamera digitale Panasonic (LUMIX) lanciati prima del Luglio 2008.
- In modalità Immagine in movimento, non è possibile utilizzare le seguenti funzioni.
 - [●], [☺] e [■] in [MODALITA' AF]
 - Funzione di rilevamento della direzione
 - Stabilizzatore ottico di immagine impostato su [OFF], [AUTO] e [MODE2]
- Questa unità non supporta la registrazione di immagini in movimento su MultiMediaCard.

Modalità [REG]:    

Funzioni utili nella località di destinazione del viaggio

Registrazione del giorno della vacanza in cui è stata ripresa l'immagine

Per ulteriori informazioni sulle impostazioni del menu [SETUP], vedere P21.

Se si imposta la data di partenza o la destinazione di viaggio della vacanza, quando si scattano le foto vengono visualizzati il numero di giorni che sono trascorsi dalla data di partenza (quindi il giorno della vacanza al quale si è arrivati). È possibile visualizzare il numero di giorni che sono trascorsi quando si riproducono immagini e stamparlo sulle immagini registrate con la funzione [STAMP TESTO] (P103).

- È possibile stampare il numero di giorni trascorsi dalla data della partenza utilizzando il pacchetto software "PHOTOfunSTUDIO" sul CD-ROM (in dotazione).
- Selezionare [IMP. OROL.] per impostare in anticipo la data e l'ora correnti. (P18)

- 1 Selezionare [DATA VIAGGIO] dal menu [SETUP], quindi premere ►.



- 2 Premere ▲ per selezionare [IMP. VIAGGIO], quindi premere ►.



- 3 Premere ▼ per selezionare [SET] quindi premere [MENU/SET].



- 4 Premere ▲/▼/◀/▶ per impostare la data di partenza (anno/mese/giorno), quindi premere [MENU/SET].



- 5 Premere ▲/▼/◀/▶ per impostare la data di ritorno (anno/mese/giorno), quindi premere [MENU/SET].

- Se non si desidera impostare la data del ritorno, premere [MENU/SET] mentre è visualizzata la barra della data.



- 6** Premere ▼ per selezionare [DESTINAZIONE], quindi premere ►.



- 7** Premere ▼ per selezionare [SET] quindi premere [MENU/SET].



- 8** Immettere il nome del luogo.

- Per ulteriori informazioni su come immettere i caratteri, consultare la sezione [MODIF. TIT.] a P101.

- 9** Premere [MENU/SET] due volte per chiudere il menu.

- 10** Riprendere un'immagine.

- Il numero di giorni trascorsi dalla data di partenza viene visualizzato per circa 5 secondi se l'unità viene accesa dopo aver impostato la data del viaggio oppure quando la data del viaggio viene impostata.
- Quando è impostata la data del viaggio, nella parte inferiore destra dello schermo viene visualizzato [📷].

■ Annullamento della data del viaggio

La data del viaggio viene annullata automaticamente se la data corrente è posteriore alla data del ritorno. Se si desidera annullare la data del viaggio prima della fine della vacanza, selezionare [OFF] nella schermata riprodotta al passaggio **3** o **7**, quindi premere due volte [MENU/SET]. Se si è impostato [IMP. VIAGGIO] su [OFF] al passaggio **3**, anche [DESTINAZIONE] verrà impostato su [OFF].

Nota

- La data del viaggio è calcolata utilizzando la data indicata nell'impostazione dell'orologio e la data di partenza impostata. Se si imposta [ORA MONDIALE] (P79) sulla destinazione del viaggio, la data del viaggio viene calcolata utilizzando le impostazioni dell'orologio e della destinazione del viaggio.
- L'impostazione della data del viaggio viene conservata in memoria anche quando la fotocamera è spenta.
- Se [DATA VIAGGIO] è impostato su [OFF], il numero dei giorni trascorsi dalla data di partenza non verrà registrato anche se si imposta la data del viaggio o la data del ritorno. Anche se [DATA VIAGGIO] viene impostato su [SET] dopo aver ripreso le immagini, il giorno della vacanza in cui sono state riprese non viene visualizzato.
- Se si imposta una data di partenza e poi si riprende un'immagine in una data anteriore, viene visualizzato un [-] (meno) in arancione e il giorno della vacanza in cui è stata ripresa la foto non viene registrato.
- Se al posto della data del viaggio viene visualizzata l'indicazione [-] (meno) in bianco, significa che la differenza di fuso orario tra [ORIGINE] e [DESTINAZIONE] comporta il cambiamento della data. (Verrà registrato)
- Sarà possibile modificare in un secondo momento il testo immesso nel campo [DESTINAZIONE] con [MODIF. TIT.].
- I nomi immessi per [BAMBINI1]/[BAMBINI2] e [ANIM. DOMESTICI] non verranno registrati quando si è impostato [DESTINAZIONE].
- [DESTINAZIONE] non può essere registrato quando si riprendono immagini in movimento.

Data/ora di registrazione nelle località di destinazione del viaggio all'estero (Ora mondiale)

Per ulteriori informazioni sulle impostazioni del menu [SETUP], vedere P21.

È possibile visualizzare l'ora locale in vigore nelle località di destinazione del viaggio e registrarla sulle immagini che si riprendono.

• Selezionare [IMP. OROL.] per impostare in anticipo la data e l'ora correnti. (P18)

1 Selezionare [ORA MONDIALE] dal menu [SETUP], quindi premere ►.

- Quando si utilizza la fotocamera per la prima volta dopo l'acquisto, viene visualizzato il messaggio [IMPOSTARE L'AREA DI ORIGINE]. Premere [MENU/SET], quindi impostare la zona di residenza sulla schermata menzionata al passaggio 3.



2 Premere ▼ per selezionare [ORIGINE], quindi premere [MENU/SET].

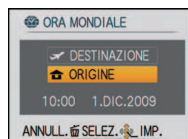

3 Premere ◀/▶ per selezionare la zona in cui ci si trova, quindi premere [MENU/SET].

- (A) Ora corrente
- (B) Differenza di fuso orario rispetto al GMT (Greenwich Mean Time)

- Se nella zona di residenza è in vigore l'ora legale [☀️🌙], premere ▲. Premere di nuovo ▲ per tornare all'ora originale.
- Se si imposta l'ora legale per l'area di residenza, l'ora corrente non avvanzerà. Mettere avanti di un'ora l'impostazione dell'orologio.



4 Premere ▲ per selezionare [DESTINAZIONE], quindi premere [MENU/SET] per eseguire l'impostazione.

- (C) A seconda dell'impostazione, viene visualizzata l'ora in vigore nell'area di destinazione del viaggio o nell'area di residenza.



5 Premere ◀/▶ per selezionare la zona in cui si trova la destinazione del viaggio, quindi premere [MENU/SET] per effettuare l'impostazione.

- (D) Ora corrente nella zona di destinazione
 - (E) Differenza di fuso orario
- Se nel luogo di destinazione del viaggio è in vigore l'ora legale [☀️🌙], premere ▲. (Viene aggiunta un'ora.) Premere nuovamente ▲ per tornare all'ora originale.



6 Premere [MENU/SET] per chiudere il menu.

 **Nota**

- Riportare l'impostazione a [ORIGINE] al termine della vacanza eseguendo i passaggi **1, 2 e 3**.
- Se [ORIGINE] è già impostato, cambiare solo la destinazione del viaggio e utilizzare.
- Se non è possibile trovare la destinazione del viaggio nelle zone visualizzate sullo schermo, impostarla in base alla differenza di fuso orario rispetto alla zona di residenza.
- L'icona della destinazione del viaggio  viene visualizzata quando si riproducono immagini riprese nella località di destinazione del viaggio.

Utilizzo del menu Modalità [REG]

[DIM. IMMAG.]

Per ulteriori informazioni sulle impostazioni della modalità [REG], vedere P21.

Impostare il numero di pixel. Maggiore è il numero di pixel, maggiore sarà il dettaglio delle immagini, anche quando vengono stampate su fogli di grandi dimensioni.

Modalità applicabili: **[TA]** **[O]** **[MS]** **[SCN]**

■ Quando il formato è [4:3].

* Questa voce non può essere impostata in modalità Automatica intelligente.

[12M] (12M)	4000×3000 pixel
[8M] (8M [3/4])*	3264×2448 pixel
[5M] (5M [3/4])	2560×1920 pixel
[3M] (3M [3/4])	2048×1536 pixel
[2M] (2M [3/4])*	1600×1200 pixel
[0.3M] (0,3M [3/4])*	640×480 pixel

■ Quando il formato è [3:2].

[10.5M] (10,5M)	4000×2672 pixel
[7M] (7M [3/4])*	3264×2176 pixel
[4.5M] (4,5M [3/4])*	2560×1712 pixel
[2.5M] (2,5M [3/4])*	2048×1360 pixel

■ Quando il formato è [16:9].

[9M] (9M)*	4000×2248 pixel
[6M] (6M [3/4])*	3264×1840 pixel
[3.5M] (3,5M [3/4])*	2560×1440 pixel
[2M] (2M [3/4])	1920×1080 pixel

Nota

- “EZ” è un'abbreviazione di “Extra optical Zoom”.
- Un'immagine digitale è costituita da un elevato numero di punti chiamati pixel. Maggiore è il numero di pixel, più risulterà definita l'immagine quando viene stampata su un foglio di carta di grandi dimensioni o visualizzata sul monitor di un PC.

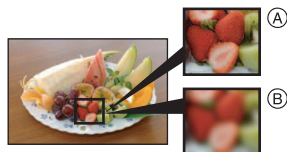

(A) Molti pixel (Fine)

(B) Pochi pixel (Poco definita)

* Queste immagini sono esempi per mostrare l'effetto.

- Se si modifica il formato, impostare nuovamente le dimensioni dell'immagine.
- Lo zoom ottico extra non funziona quando è impostato [ZOOM MACRO] o quando è selezionato [TRASFORMA], [ALTA SENSIB.], [RAFF. ALTA V.], [RAFFICA FLASH], [STENOSCOPIO], [SABBIATURA] e [CORNICE FOTO] in modalità Scena, per cui le dimensioni dell'immagine per [17] non vengono visualizzate.
- A seconda del soggetto e delle condizioni di registrazione, le immagini potrebbero apparire come un mosaico.
- Per informazioni sul numero di immagini registrabili vedere [P144](#).

[QUALITÀ]

Per ulteriori informazioni sulle impostazioni della modalità [REG], vedere [P21](#).

Impostare il rapporto di compressione per la memorizzazione delle immagini.

Modalità applicabili:

: Fine (la priorità viene data alla qualità dell'immagine)

: Standard (si utilizza una qualità delle immagini standard e il numero di immagini registrabili aumenta, senza modificare il numero di pixel)

Nota

- Per informazioni sul numero di immagini registrabili vedere [P144](#).

[FORMATO]

Per ulteriori informazioni sulle impostazioni della modalità [REG], vedere **P21**.

Consente di selezionare il formato delle immagini, per adattarlo al metodo di riproduzione o di stampa.

Modalità applicabili:  

[4:3]: [FORMATO] per un televisore 4:3

[3:2]: [FORMATO] per una fotocamera con pellicola da 35 mm

[16:9]: [FORMATO] per un televisore ad alta definizione, ecc.

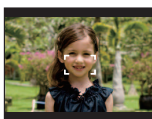
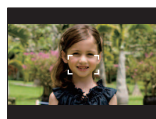
[4:3]**[3:2]****[16:9]**

 **Nota**

- In fase di stampa è possibile che le estremità delle immagini registrate vengano tagliate, controllare prima di procedere. (P141)

[INTELLIGENT ISO]

Per ulteriori informazioni sulle impostazioni della modalità [REG], vedere P21.

La fotocamera imposta automaticamente la sensibilità ISO e la velocità dell'otturatore ottimali per il movimento del soggetto e la luminosità della scena, in modo da ridurre al minimo le oscillazioni del soggetto.

Modalità applicabili: 

[OFF]/[^{ISO MAX}400]/[^{ISO MAX}800]/[^{ISO MAX}1600]

- È possibile impostare il limite superiore per la sensibilità ISO.
- Maggiore è il valore impostato per la sensibilità ISO, più le oscillazioni verranno ridotte, ma più aumenteranno i disturbi dell'immagine.

 **Nota**

- In determinate condizioni di luminosità e di velocità del soggetto, le vibrazioni possono essere inevitabili.
- È possibile che i movimenti non vengano rilevati quando il soggetto è piccolo, quando si trova al margine dello schermo o quando si è mosso nel momento in cui si è premuto fino in fondo il pulsante di scatto dell'otturatore.
- Per evitare disturbi dell'immagine, si consiglia di diminuire il livello massimo della sensibilità ISO o di impostare [MOD. COLORE] su [NATURAL]. (P91)

[SENSIBILITÀ]

Per ulteriori informazioni sulle impostazioni della modalità [REG], vedere P21. Questo consente di impostare la sensibilità alla luce (sensibilità ISO). Impostando un valore più elevato è possibile riprendere immagini anche in condizioni di scarsa illuminazione senza che le immagini risultino scure.

Modalità applicabili: 

[AUTO]/[80]/[100]/[200]/[400]/[800]/[1600]

Sensibilità ISO	80  1600	
Condizioni di ripresa (consigliate)	In presenza di luce (all'aperto)	Quando la luce è scarsa
Velocità dell'otturatore	Bassa	Alta
Disturbi	Meno	Più



 **Nota**

- Quando si imposta [AUTO], la sensibilità ISO viene regolata automaticamente su un valore fino a [ISO400] a seconda della luminosità. (Può essere regolata su un valore fino a [ISO1000] quando si utilizza il flash.)
- L'impostazione non è disponibile quando si sta utilizzando [INTELLIGENT ISO]. (viene visualizzato [iISO].)
- Per evitare la comparsa di disturbi sulle immagini, si consiglia di ridurre il livello massimo della sensibilità ISO o di impostare [MOD. COLORE] su [NATURAL], e quindi di riprendere le immagini. (P91)

[BIL. BIANCO]

Per ulteriori informazioni sulle impostazioni della modalità [REG], vedere P21.

Alla luce del sole, quando sono presenti lampade a incandescenza o in condizioni analoghe in cui il colore bianco assume una tonalità rossastra o bluastra, questa voce corregge il colore del bianco in base al tipo di sorgente luminosa, in modo che risulti il più simile a quello reale.

Modalità applicabili:   

[AWB]: Regolazione automatica

: Quando si riprendono immagini all'aperto con un cielo sereno

: Quando si riprendono immagini all'aperto con un cielo nuvoloso

: Quando si riprendono immagini all'aperto, all'ombra

: Quando si riprendono immagini alla luce di lampade a incandescenza

: Viene utilizzato il valore impostato in SET]

SET]: Impostazione manuale

• Il bilanciamento ottimale del bianco differirà a seconda del tipo di luce alogena utilizzata per la ripresa, per cui occorre utilizzare [AWB] o SET].

Bilanciamento automatico del bianco

A seconda di quali erano le condizioni prevalenti al momento della ripresa, è possibile che le immagini possano assumere una tonalità rossastra o bluastra. Quando si utilizzano più sorgenti di luce o il colore bianco non compare nell'immagine, inoltre, è possibile che il bilanciamento automatico del bianco non funzioni correttamente. In tal caso, impostare una modalità diversa da [AWB] per il bilanciamento del bianco.

- 1 Il bilanciamento del bianco funzionerà all'interno della seguente gamma.
- 2 Cielo azzurro
- 3 Cielo nuvoloso (Pioggia)
- 4 Ombra
- 5 Schermo TV
- 6 Luce solare
- 7 Luce fluorescente bianca
- 8 Lampada a incandescenza
- 9 Alba e tramonto
- 10 Luce di candela

K= Temperatura Colore Kelvin

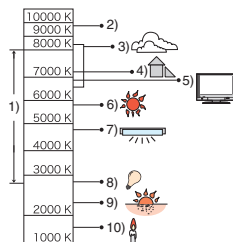

Impostazione manuale del bilanciamento del bianco

- 1** Selezionare [MENU/SET], quindi premere [MENU/SET].
- 2** Puntare la fotocamera su un foglio di carta bianca o un oggetto analogo in modo che il riquadro al centro sia occupato soltanto dall'oggetto bianco, quindi premere [MENU/SET].

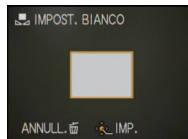
**Nota**

- L'impostazione della regolazione del bianco viene conservata in memoria anche quando la fotocamera è spenta. (Quando si cambia la modalità Scena, tuttavia, l'impostazione del bilanciamento del bianco ritorna ad essere [AWB].)
- Quando sono selezionate le seguenti modalità Scena, il bilanciamento del bianco è fisso su [AWB].
 - [PANORAMA]/[RITRATTO NOTT.]/[PANORAMA NOTT.]/[CIBO]/[PARTY]/[LUME DI CANDELA]/[TRAMONTO]/[RAFFICA FLASH]/[CIELO STELLATO]/[FUOCHI ARTIFIC.]/[SPIAGGIA]/[NEVE]/[FOTO AEREA]/[SABBIATURA]

[ESPOS.INTELL.]

Per ulteriori informazioni sulle impostazioni del menu della modalità [REG], vedere P21.

Il contrasto e l'esposizione verranno regolati automaticamente quando vi è una grossa differenza di luminosità tra lo sfondo e il soggetto, per rendere l'immagine più realistica.

Modalità applicabili:

[OFF]/[ON]

Nota





- Quando è impostato [ON], sullo schermo viene visualizzata l'indicazione [i:●].
- Anche quando [SENSIBILITÀ] è impostato su [ISO80]/[ISO100], [SENSIBILITÀ] può essere superiore a [ISO80]/[ISO100] se l'immagine viene ripresa con [ESPOS.INTELL.] attivato.
- In determinate condizioni di ripresa è possibile che la compensazione non abbia effetto.
- [i:●] sullo schermo diventa giallo quando è attivato [ESPOS.INTELL.].

[MODALITA' AF]





Per ulteriori informazioni sulle impostazioni della modalità [REG], vedere P21.

Questa modalità consente di selezionare il metodo di messa a fuoco più adatto per la posizione e il numero dei soggetti.

Modalità applicabili:  

 : Riconoscimento volti	La fotocamera rileva automaticamente il volto di una persona. Sarà quindi possibile selezionare la messa a fuoco e l'esposizione più idonea per le caratteristiche di tale volto, indipendentemente dalla parte dell'immagine in cui si trova. (fino a 15)
 : Tracking AF	Consente di regolare la messa a fuoco per un soggetto specificato. Il soggetto continuerà ad essere messo a fuoco anche se si muove (tracking dinamico).
 : messa a fuoco su 11 aree	La fotocamera mette a fuoco tutte e 11 le aree di messa a fuoco. È utile quando il soggetto non si trova al centro dello schermo.
 : messa a fuoco su 1 area	La fotocamera mette a fuoco il soggetto nell'area AF al centro dello schermo.

 **Nota**

- Quando più aree AF (fino a 11) si illuminano contemporaneamente in , la fotocamera sta mettendo a fuoco tutte le aree AF. Se si vuole decidere la posizione di messa a fuoco per la ripresa di immagini, passare alla modalità di messa a fuoco .
- Se la modalità AF è impostata su , l'area AF non viene visualizzata finché l'immagine non è a fuoco.
- È possibile che la fotocamera riconosca come volti soggetti diversi da una persona. In tal caso passare a una modalità AF diversa da , quindi riprendere un'immagine.
- La modalità AF non può essere impostata nella modalità scena [FUOCHI ARTIFIC.].
- Non è possibile impostare  nei seguenti casi.
 - Quando sono selezionati [PANORAMA NOTT.], [CIBO], [CIELO STELLATO] e [FOTO AEREA] in modalità Scena.

■ Informazioni su [👤]

I seguenti riquadri vengono visualizzati quando la fotocamera riconosce i volti.

Giallo:

Quando si preme parzialmente il pulsante di scatto dell'otturatore, il riquadro diventa verde quando la fotocamera è a fuoco.

Bianco:

Visualizzato quando viene riconosciuto più di un volto. Anche gli altri volti che si trovano alla stessa distanza di quelli all'interno delle aree AF gialle sono a fuoco.

• In determinate condizioni di ripresa, come quelle sotto elencate, è possibile che la funzione fallisca, rendendo impossibile il riconoscimento dei volti. In tal caso la fotocamera passa da [MODALITA' AF] a [📷].

- Quando il volto non è girato verso la fotocamera
- Quando il volto si trova ad angolo rispetto alla fotocamera
- Quando il volto è estremamente luminoso o scuro
- Quando vi è poco contrasto sulle facce
- Quando le caratteristiche facciali sono nascoste da occhiali da sole, ecc.
- Quando la faccia viene visualizzata sullo schermo in piccole dimensioni
- Quando c'è un movimento rapido
- Quando il soggetto non è un essere umano
- Quando la fotocamera oscilla
- Quando si utilizza lo zoom digitale



■ Impostazione (Tracking AF) [👤]

1 Inquadrare il soggetto nel riquadro del Tracking AF, quindi premere ▼ per bloccarlo.

- Una volta riconosciuto il soggetto, il riquadro del Tracking AF seguirà il soggetto nel suo movimento.
- Per disattivare il tracking AF premere nuovamente ▼.

Prima del blocco



Bloccato



2 Riprendere l'immagine.

📌 Nota

- In determinate condizioni di ripresa, come quelle elencate sotto, è possibile che la funzione di tracking dinamico non effettui correttamente il blocco, o che non segua il soggetto, o ne segua uno diverso.
 - Quando il soggetto è troppo piccolo
 - Quando il luogo dove si effettua la ripresa è scarsamente o eccessivamente illuminato
 - Quando il soggetto si muove troppo velocemente.
 - Quando lo sfondo ha un colore uguale o simile a quello del soggetto.
 - Quando si verificano oscillazioni della fotocamera.
 - Quando si utilizza lo zoom
- Se il blocco non riesce, l'area AF lampeggerà in rosso e scomparirà. Premere nuovamente ▼.
- Il tracking AF non funziona quando non si specifica il soggetto, quando il soggetto viene perso, o quando il tracking fallisce. In tal caso l'immagine verrà ripresa con [📷] in [MODALITA' AF].
- Non è possibile impostare [👤] quando sono selezionati [CIELO STELLATO], [FUOCHI ARTIFIC.], [STENOSCOPIO] o [SABBIATURA] in modalità Scena.
- Non è possibile impostare [👤] quando sono selezionate le modalità [B/W], [SEPIA], [COOL] o [WARM] in [MOD. COLORE].
- La distanza utile di messa a fuoco va da 5 cm (Grandangolo)/1 m (Teleobiettivo) a ∞.





[SCATTO A RAFF.]

Per ulteriori informazioni sulle impostazioni della modalità [REG], vedere P21.

Finché il pulsante di scatto dell'otturatore rimane premuto vengono riprese delle immagini in sequenza.

Selezionare poi solo le immagine che veramente piacciono tra quelle riprese.

Modalità applicabili:    



		[OFF]		
Velocità dello scatto a raffica (immagini/secondo)		—	1,8*	circa 1,7
Numero di immagini registrabili		—	max. 3	Dipende dalla capacità residua della memoria interna/della scheda.
		—	max. 5	

* La velocità dello scatto a raffica è costante indipendentemente dalla velocità di trasferimento della scheda.

• I valori sopra indicati per la velocità dello scatto a raffica si riferiscono a quando la velocità dell'otturatore è superiore a 1/60 e il flash non è attivato.

Nota





• **Quando lo scatto a raffica è impostato su Senza limiti**

- La velocità dello scatto diminuisce mentre è in corso la ripresa delle immagini. La velocità precisa dipende dal tipo di scheda e dalle dimensioni/dalla qualità delle immagini.
- È possibile riprendere delle immagini fino a quando la capacità della memoria interna o della scheda non si esaurisce.
- La messa a fuoco è sempre quella impostata quando viene ripresa la prima immagine.
- Quando la velocità dello scatto a raffica è impostata su , l'esposizione e il bilanciamento del bianco sono fissi sulle impostazioni utilizzate per la prima immagine anche per gli scatti successivi. Quando la velocità dello scatto a raffica è impostata su , vengono regolati ogni volta che si riprende un'immagine.
- Quando si utilizza l'autoscatto, il numero di immagini registrabili in modalità Scatto a raffica è fisso su 3.
- Se si sta seguendo un soggetto in movimento mentre si riprendono immagini in un ambiente (all'aperto o al chiuso) caratterizzato da una grande differenza tra luce ed ombra, può occorrere del tempo prima che l'esposizione si stabilizzi. Se nel frattempo si utilizza lo scatto a raffica, è possibile che l'esposizione non risulti ottimale.
- La velocità dello scatto a raffica (immagini/secondo) può diminuire in determinate condizioni di ripresa, come in condizioni di scarsa illuminazione o se la sensibilità ISO è elevata ecc.
- La modalità Scatto a raffica non viene annullata allo spegnimento della fotocamera.
- Se si riprendono immagini in modalità Scatto a raffica utilizzando la memoria interna, la scrittura dei dati relativi alle immagini richiederà del tempo.
- **Il flash è impostato su  quando è attivato lo scatto a raffica.**
- **Il bracketing automatico viene annullato quando è attivato lo scatto a raffica.**
- La modalità Scatto a raffica non può essere utilizzata quando sono selezionati [TRASFORMA], [RAFF. ALTA V.], [RAFFICA FLASH], [CIELO STELLATO], [STENOSCOPIO], [SABBIATURA] o [CORNICE FOTO] in modalità Scena.

[ZOOM DIGIT.]

Per ulteriori informazioni sulle impostazioni della modalità [REG], vedere P21.

Consente di ingrandire i soggetti ancora più dello zoom ottico o dello zoom ottico esteso.

Modalità applicabili:    

[OFF]/[ON] **Nota**

- Vedere P39 per ulteriori informazioni.
- Se le oscillazioni della fotocamera (jittering) sono un problema quando si effettua la zoomata, si consiglia di impostare [STABILIZZ.] su [AUTO] o [MODE1].
- L'impostazione è fissa su [ON] in modalità Zoom macro.

[MOD. COLORE]

Per ulteriori informazioni sulle impostazioni della modalità [REG], vedere P21.

Utilizzando queste modalità, è possibile rendere le immagini più definite o più sfumate, applicare una tonalità colorseppia alle immagini o ottenere altri effetti colore.

Modalità applicabili:   

[STANDARD]: Questa è l'impostazione predefinita.

[NATURAL]: Le immagini diventano più sfumate.

[VIVID]: Le immagini diventano più definite.

[B/W]: L'immagine diventa in bianco e nero.

[SEPIA]: Le immagini assumono una tonalità seppia.

[COOL]: Le immagini diventano bluastre.

[WARM]: Le immagini diventano rossastre.

 **Nota**

- Quando si riprendono immagini in condizioni di scarsa illuminazione, possono comparire dei disturbi. Per evitare la comparsa di disturbi, si consiglia di impostare su [NATURAL].
- Non è possibile impostare [NATURAL], [VIVID], [COOL] o [WARM] in modalità automatica intelligente. Inoltre, non è possibile impostare [NATURAL] o [VIVID] in modalità Immagine in movimento.
- È possibile impostare diverse modalità colore in modalità [REG] differenti.

[STABILIZZ.]

Per ulteriori informazioni sulle impostazioni della modalità [REG], vedere P21.

Utilizzando una di queste modalità, vengono rilevate le oscillazioni durante la ripresa delle immagini, e la fotocamera le compensa automaticamente, permettendo di riprendere immagini che non risultano mosse.

Modalità applicabili:  

[OFF]

[AUTO]: Viene selezionata la compensazione ottimale delle oscillazioni, in base alle condizioni di ripresa.

[MODE1]: Le oscillazioni vengono sempre compensate in modalità [REG].

[MODE2]: Le oscillazioni vengono compensate quando si preme il pulsante di scatto dell'otturatore.

 **Nota**

- Nei seguenti casi la funzione di stabilizzazione può rivelarsi inefficace.
 - Quando le oscillazioni sono forti.
 - Quando l'ingrandimento dello zoom è elevato.
 - Nel raggio di azione dello zoom digitale.
 - Quando si riprendono immagini seguendo un soggetto in movimento.
 - Quando la velocità dell'otturatore viene ridotta per la ripresa di immagini in interni o in condizioni di scarsa illuminazione.
- Fare attenzione alle oscillazioni della fotocamera quando si preme il pulsante di scatto dell'otturatore.
- L'impostazione è fissa su [MODE2] con [AUTORITRATTO] in modalità Scena, mentre è fissa su [OFF] quando è impostato [CIELO STELLATO] in modalità Scena.
- L'impostazione è fissa su [MODE1] in modalità Immagine in movimento.

[LUCE ASSIST AF]

Per ulteriori informazioni sulle impostazioni della modalità [REG], vedere P21.

L'illuminazione del soggetto facilita la messa a fuoco quando si esegue una ripresa in condizioni di scarsa illuminazione che rendono difficile la messa a fuoco.

Modalità applicabili:  

[OFF]: La lampada di aiuto AF non si accende.

[ON]: Quando si riprendono immagini in condizioni di oscurità, la lampada di aiuto AF si illumina mentre il pulsante di scatto dell'otturatore è premuto parzialmente. (Le aree AF vengono visualizzate ingrandite.)

 **Nota**

- La distanza utile della lampada di aiuto AF è di 1,5 m.
- Quando non si desidera utilizzare la lampada di aiuto AF  (ad es. quando si riprendono immagini di animali in condizioni di scarsa illuminazione), impostare [LUCE ASSIST AF] su [OFF]. In tal caso, la messa a fuoco del soggetto risulterà difficile.
- [LUCE ASSIST AF] è fissa su [OFF] quando sono selezionati [AUTORITRATTO], [PANORAMA], [PANORAMA NOTT.], [TRAMONTO], [FUOCHI ARTIFIC.] e [FOTO AEREA] in modalità Scena.
- [LUCE ASSIST AF] è fisso su [ON] in modalità Immagine in movimento.

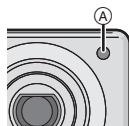
**[IMP. OROL.]**

Per ulteriori informazioni sulle impostazioni della modalità [REG], vedere P21.

Per impostare l'anno, il mese, il giorno e la data.

Il funzionamento è identico a quello di [IMP. OROL.] (P24) nel menu [SETUP].

Modalità [RIPR.]: 

Riproduzione di immagini in sequenza (Presentazione)

È possibile riprodurre in sequenza le immagini riprese in sincrono con la musica, lasciando un intervallo fisso tra le immagini.

È inoltre possibile riprodurre le immagini raggruppate per categoria o riprodurre solo le immagini inserite nei Preferiti sotto forma di presentazione.

Questo metodo di riproduzione è consigliato quando si è collegata la fotocamera a un televisore per visualizzare le immagini riprese.

1 Posizionare il selettore [REG]/[RIPR.] su , quindi premere [MODE].

2 Premere ▲/▼ per selezionare [PRESENTAZ.], quindi premere [MENU/SET].



3 Premere ▲/▼ per selezionare la voce, quindi premere [MENU/SET].

- [PREFERITI] può essere selezionato solo quando [PREFERITI] nel menu [RIPR.] (P109) è impostato su [ON] e vi sono già immagini impostate come preferite.

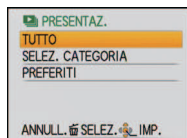

Quando è stato selezionato [TUTTO] o [PREFERITI] al passaggio 3

4 Premere ▲ per selezionare [AVVIA], quindi premere [MENU/SET].



5 Premere ▼ per terminare la presentazione.

- Al termine della presentazione viene ripristinata la modalità di riproduzione Normale.

Quando è stato selezionato [SELEZ. CATEGORIA] al passaggio 3

- 4** Premere ▲/▼/◀/▶ per selezionare la categoria da riprodurre, quindi premere [MENU/SET] per effettuare l'impostazione.

• Per ulteriori informazioni sulle categorie, vedere P97.



- 5** Premere ▲ per selezionare [AVVIA], quindi premere [MENU/SET].



- 6** Premere ▼ per terminare la presentazione.

• Al termine della presentazione viene ripristinata la modalità di riproduzione Normale.

■ Operazioni eseguite durante una presentazione

Il cursore visualizzato durante la riproduzione è lo stesso di ▲/▼/◀/▶.

• La schermata dei menu viene ripristinata quando si preme [⏏].

- (A) Riproduzione/Pausa
 - (B) Arresto
 - (C) Ritorno all'immagine precedente*
 - (D) Avanzamento all'immagine successiva*
- * Queste operazioni possono essere eseguite solo in modalità Pausa.

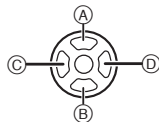

- (E) Riduzione del volume
- (F) Aumento del volume

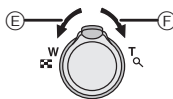

■ Modifica delle impostazioni relative alla presentazione

È possibile modificare le impostazioni per la riproduzione della presentazione selezionando [EFFETTO] o [IMPOSTAZIONI] nella schermata del menu della presentazione.

[EFFETTO]

Questa impostazione consente di selezionare degli effetti visivi o musicali che verranno applicati nel passaggio da un'immagine alla successiva.

[NATURAL], [SLOW], [SWING], [URBAN], [OFF], [AUTO]

- Quando si è selezionato [URBAN], è possibile che l'immagine venga visualizzata in bianco e nero per un effetto su schermo.
- [AUTO] può essere utilizzato solo quando si è selezionato [SELEZ. CATEGORIA]. Le immagini vengono riprodotte con gli effetti consigliati per ciascuna categoria.



[IMPOSTAZIONI]

È possibile impostare [DURATA] o [RIPETI].

Voce	Impostazioni
[DURATA]	1SEC./2SEC./3SEC./5SEC.
[RIPETI]	ON/OFF
[MUSICA]	ON/OFF

- [DURATA] può essere impostata solo quando è stato scelto [OFF] come impostazione di [EFFETTO].
- [MUSICA] non può essere selezionato quando si è scelto [OFF] come impostazione di [EFFETTO].

Nota

- Non è possibile riprodurre come presentazione delle immagini in movimento.
- Non è possibile aggiungere nuovi effetti musicali.







Modalità [RIPR.]: 

Selezione di immagini e loro riproduzione

([RIPR. CATEG.]/[RIPR. PREFER.])



[RIPR. CATEG.]

Questa modalità consente di ricercare le immagini per modalità Scena o in base ad altre categorie (come [RITRATTO], [PANORAMA] o [PANORAMA NOTT.]) e di ordinare le immagini all'interno di ciascuna delle categorie. Sarà poi possibile riprodurre le immagini presenti in ciascuna categoria.

- 1** Posizionare il selettore [REG]/[RIPR.] su , quindi premere [MODE].
- 2** Premere / per selezionare [RIPR. CATEG.], quindi premere [MENU/SET].
- 3** Premere /// per selezionare la categoria, quindi premere [MENU/SET] per effettuare l'impostazione.

- Se viene trovata un'immagine in una categoria, l'icona della categoria diventa blu.
- Se vi sono numerosi file di immagini sulla scheda o nella memoria interna la ricerca può durare diverso tempo.
- Se si preme  mentre è in corso la ricerca, questa verrà interrotta.
- Le immagini vengono ordinate nelle categorie indicate sotto.



[CATEGORIA]	Informazioni di registrazione, ad es. modalità Scena
	[RITRATTO], [i-RITRATTO], [SOFT SKIN], [TRASFORMA], [AUTORITRATTO], [RITRATTO NOTT.], [i-RITRATTO NOTT.], [BAMBINI1]/[BAMBINI2]
	[PANORAMA], [i-PANORAMA], [TRAMONTO], [FOTO AEREA]
	[RITRATTO NOTT.], [i-RITRATTO NOTT.], [PANORAMA NOTT.], [i-PANORAMA NOTT.], [CIELO STELLATO]

[CATEGORIA]	Informazioni di registrazione, ad es. modalità Scena
	[SPORT], [PARTY], [LUME DI CANDELA], [FUOCHI ARTIFIC.], [SPIAGGIA], [NEVE], [FOTO AEREA]
	[BAMBINI1]/[BAMBINI2]
	[ANIM. DOMESTICI]
	[CIBO]
	[DATA VIAGGIO]
	[IMM. IN MOV.]

[RIPR. PREFER.]

È possibile riprodurre le immagine impostate come [PREFERITI] (P109) (Solo quando [PREFERITI] è impostato su [ON] e vi sono immagini impostate come [PREFERITI]).

1 Posizionare il selettore [REG]/[RIPR.] su [▶], quindi premere [MODE].

2 Premere ▲/▼ per selezionare [RIPR. PREFER.], quindi premere [MENU/SET].

 **Nota**

- È possibile utilizzare solo [RUOTA IMM.], [IMP. STAM.] o [PROTEGGI] nel menu [RIPR.].

Modalità [RIPR.]: 

Riproduzione di immagini in movimento

Premere ◀/▶ per selezionare un'immagine con l'icona dell'audio (come [QVGA]), quindi premere ▲ per riprodurre.

(A) Durata immagine in movimento

(B) Icona Immagine in movimento

(C) Icona Riproduzione di immagini in movimento

• Dopo che è iniziata la riproduzione, il tempo di riproduzione trascorso viene visualizzato nella parte superiore destra dello schermo.

Ad esempio, 8 minuti e 30 secondi viene visualizzato come [8m30s].

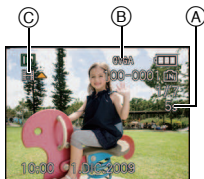

Operazioni eseguite durante la riproduzione di immagini in movimento

Il cursore visualizzato durante la riproduzione è lo stesso di ▲/▼/◀/▶.

(A) Riproduzione/Pausa

(B) Arresto

(C) Riavvolgimento veloce, Moviola all'indietro *

(D) Avanzamento veloce, Moviola in avanti *

* Queste operazioni possono essere eseguite solo in modalità Pausa.

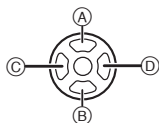

(E) Riduzione del volume

(F) Aumento del volume

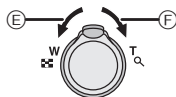

Nota

- Il suono può essere ascoltato tramite l'altoparlante. Vedere [VOLUME] (P25) per informazioni su come regolare il volume nel menu [SETUP].
- Questa fotocamera è in grado di riprodurre file in formato QuickTime Motion JPEG.
- Si noti che il software contenuto nel pacchetto include QuickTime, per la riproduzione su PC di file di immagini in movimento creati con la fotocamera.
- La riproduzione di alcuni file QuickTime Motion JPEG registrati con un PC o altri apparecchi può risultare impossibile su questa fotocamera.
- Se si riproducono immagini in movimento registrate con altri apparecchi, la qualità delle immagini può essere deteriorata e può risultare impossibile riprodurre le immagini.
- Quando si usa una scheda di grande capacità, il riavvolgimento veloce potrebbe essere più lento del normale.

Modalità [RIPR.]: 

Utilizzo del menu Modalità [RIPR.]

È possibile utilizzare varie funzioni in modalità Riproduzione per ruotare le immagini, proteggerle, ecc.

- Quando si utilizza [STAMP TESTO], [MOD. DIM.] o [RIFIL.], viene creata una nuova immagine modificata. Non è possibile creare una nuova immagine se non vi è spazio libero nella memoria interna o sulla scheda, per cui si consiglia di controllare prima di modificare l'immagine.

[CALENDARIO]

È possibile visualizzare le immagini per data di registrazione.

1 Selezionare [CALENDARIO] nel menu della modalità [RIPR.]. (P21)

- È anche possibile ruotare ripetutamente la leva dello zoom verso  (W) per visualizzare la schermata del calendario. (P42)

2 Premere /// per selezionare la data da riprodurre.

/: Selezionare il mese

/: Selezionare la data

- Se un mese non vi sono immagini registrate, tale mese non viene visualizzato.



3 Premere [MENU/SET] per visualizzare le immagini registrate alla data selezionata.

- Premere  per tornare alla schermata del calendario.



4 Premere /// per selezionare un'immagine, quindi premere [MENU/SET].

- L'immagine selezionata verrà visualizzata.

Nota

- La data di registrazione dell'immagine selezionata nella schermata di riproduzione diviene la data selezionata quando viene visualizzata per la prima volta la schermata del calendario.
- Se vi sono più immagini con la stessa data di registrazione, viene visualizzata la prima immagine registrata quel giorno.
- È possibile visualizzare il calendario per le date comprese tra Gennaio 2000 e Dicembre 2009.
- Se la data non è impostata sulla fotocamera, la data di registrazione viene impostata come 1 Gennaio 2009.
- Se si riprendono delle immagini dopo aver impostato la destinazione del viaggio in [ORA MONDIALE], in modalità Riproduzione calendario queste verranno visualizzate in base alla data in vigore nell'area di destinazione del viaggio.

[MODIF. TIT.]

È possibile aggiungere testo (commenti) alle immagini. Dopo che il testo è stato registrato, può essere incluso nelle stampe utilizzando [STAMP TESTO] (P103). (È possibile immettere solo caratteri alfabetici e simboli.)

Anche i nomi impostati in [BAMBINI1]/[BAMBINI2] e [ANIM. DOMESTICI] in modalità Scena o in [DESTINAZIONE] nel menu di impostazione della data del viaggio vengono registrati come titoli.

1 Selezionare [MODIF. TIT.] nel menu della modalità [RIPR.]. (P21)

2 Premere ▲/▼ per selezionare [SING.] o [MULTI], quindi premere [MENU/SET].

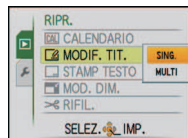

[SING.]

[MULTI]

3 Selezionare l'immagine, quindi premere [MENU/SET] per eseguire l'impostazione.

- [MENU/SET] viene visualizzato in corrispondenza delle immagini per le quali si sono già salvati dei titoli.



Premere ◀/▶ per selezionare l'immagine.

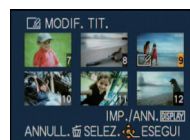

Premere ▲/▼/◀/▶ per selezionare le immagini.

Impostazione [MULTI]

Premere [DISPLAY] per eseguire l'impostazione (ripetere), quindi premere [MENU/SET] per impostare.

- L'impostazione viene annullata se si preme nuovamente [DISPLAY].

4 Premere ▲/▼/◀/▶ per selezionare il testo, quindi premere [MENU/SET] per registrare.

- Premere [DISPLAY] per passare da [A] (maiuscole) a [a] (minuscole) e a [&/1] (caratteri speciali e numeri).
- Il cursore che indica la posizione di immissione può essere spostato a sinistra e a destra tramite la leva dello zoom.
- Spostare il cursore su [SPAZIO] per immettere uno spazio vuoto, o su [ELIM.] per eliminare un carattere immesso, quindi premere [MENU/SET].
- Per terminare la modifica in qualsiasi momento durante l'immissione del testo, premere [MENU/SET].
- È possibile immettere fino a 30 caratteri.

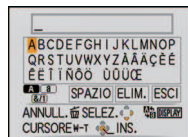

5 Premere ▲/▼/◀/▶ per posizionare il cursore su [ESCI], quindi premere [MENU/SET] per terminare l'immissione del testo.

6 Premere [MENU/SET] per ritornare alla schermata dei menu.*

* Quando si seleziona [MULTI] viene automaticamente visualizzata la schermata dei menu.

- Premere [MENU/SET] per chiudere il menu.

■ Eliminare il titolo

Impostazione [SING.]

- 1** Al passaggio 4 eliminare tutto il testo, selezionare [ESCI], quindi premere [MENU/SET].
- 2** Premere [☒].
- 3** Premere [MENU/SET] per chiudere il menu.

Impostazione [MULTI]

- 1** Al passaggio 4 eliminare tutto il testo, selezionare [ESCI], quindi premere [MENU/SET].
- 2** Premere [MENU/SET] per chiudere il menu.

Nota

- Se il testo registrato è troppo lungo per essere contenuto nella schermata, è possibile scorrerlo.
- È anche possibile registrare il nome impostato selezionando [BAMBINI1]/[BAMBINI2] o [ANIM. DOMESTIC] in modalità Scena o [DESTINAZIONE] nel menu di impostazione della data del viaggio eseguendo le operazioni descritte al passaggio 4 e seguenti.
- Non è possibile registrare contemporaneamente i nomi impostati selezionando [BAMBINI1]/[BAMBINI2] o [ANIM. DOMESTIC] in modalità Scena, [DESTINAZIONE] nel menu di impostazione della data del viaggio e [MODIF. TIT.].
- È possibile stampare del testo (commenti) utilizzando il pacchetto di software "PHOTOfunSTUDIO" presente sul CD-ROM (in dotazione).
- È possibile impostare fino a 50 immagini con una sola operazione utilizzando [MULTI].
 - Immagini in movimento
 - Immagini protette
 - Immagini registrate con altre apparecchiature

[STAMP TESTO]

È possibile imprimere la data/l'ora di registrazione, l'età, la data del viaggio o il titolo sulle immagini registrate.

È consigliabile solo per la stampa in formato normale. (Le immagini di dimensioni superiori a [3M] verranno ridimensionate quando si imprime la data ecc. su di esse.)

1 Selezionare [STAMP TESTO] nel menu della modalità [RIPR.]. (P21)

2 Premere ▲/▼ per selezionare [SING.] o [MULTI], quindi premere [MENU/SET].



[SING.]

[MULTI]

3 Selezionare l'immagine, quindi premere [MENU/SET] per eseguire l'impostazione.

- Se sull'immagine è stato impresso del testo, sullo schermo viene visualizzato [M].



Premere ◀/▶ per selezionare l'immagine.



Premere ▲/▼/◀/▶ per selezionare le immagini.

Impostazione [MULTI]

Premere [DISPLAY] per eseguire l'impostazione (ripetere), quindi premere [MENU/SET] per impostare.

- L'impostazione viene annullata se si preme nuovamente [DISPLAY].

4 Premere ▲/▼/◀/▶ per selezionare [DATA SCATTO], [ETÀ], [DATA VIAGGIO] o [TITOLO], quindi premere [MENU/SET] per impostare ciascuna voce.

[DATA SCATTO]

[NO ORA]: Imprimere l'anno, il mese e la data.

[CON ORA]: Imprimere l'anno, il mese, il giorno, l'ora e i minuti.

[ETÀ] (P65)

Se è impostato su [ON], [ETÀ] viene impresso sulle immagini.

[DATA VIAGGIO]

Se è impostato su [ON], [DATA VIAGGIO] viene impresso sulle immagini.

[TITOLO]

Sulle immagini per le quali è già stato specificato del testo selezionando [BAMBINI1]/[BAMBINI2] o [ANIM. DOMESTICI], oppure mediante [DESTINAZIONE] nel menu di impostazione della data del viaggio o mediante [MODIF. TIT.], il testo viene stampato insieme all'immagine.

5 Premere [MENU/SET].

- Se si imposta [STAMP TESTO] per un'immagine di dimensioni superiori a [3M], queste vengono ridotte come indicato sotto.

Impostazione del formato	Dimensioni immagine
4:3	12M / 8M / 5M → 3M
3:2	10.5M / 7M / 4.5M → 2.5M
16:9	9M / 6M / 3.5M → 2M

- Le immagini diventano leggermente meno sfumate.

6 Premere ▲ per selezionare [SÍ], quindi premere [MENU/SET].

- Il messaggio [SALVARE NUOVA IMMAGINE?] viene visualizzato se l'immagine è stata registrata specificando delle dimensioni pari o inferiori a [3M].



7 Premere [⏪] per ritornare alla schermata dei menu.*

- * Quando si seleziona [MULTI] viene automaticamente visualizzata la schermata dei menu.
- Premere [MENU/SET] per chiudere il menu.

Nota

- Quando si stampano immagini su cui è stato impresso il testo, la data verrà stampata sopra il testo impresso se si richiede la stampa della data allo studio fotografico o la si imposta sulla stampante.
- È possibile impostare fino a 50 immagini con una sola operazione utilizzando [MULTI].
- Con alcuni tipi di stampante, è possibile che alcuni caratteri vengano tagliati in fase di stampa. Controllare prima di procedere.
- Quando il testo viene impresso sulle immagini [0.3M], la lettura risulta difficoltosa.
- Il testo e le date non possono essere impressi sulle immagini nei seguenti casi.
 - Immagini in movimento
 - immagini riprese senza aver impostato l'orologio e il titolo
 - Immagini a cui era già stata applicata la funzione [STAMP TESTO]
 - Immagini registrate con altre apparecchiature

[MOD. DIM.] Riduzione delle dimensioni dell'immagine (numero di pixel)

Si consiglia di ridurre le dimensioni dell'immagine a [0.3M] se si vuole allegare un'immagine a un'e-mail o utilizzarla in un sito Web. Le immagini per le quali [FORMATO] è stato impostato sul numero minimo di pixel non possono essere ulteriormente ridotte.

1 Selezionare [MOD. DIM.] nel menu della modalità [RIPR.]. (P21)**2 Premere ▲/▼ per selezionare [SING.] o [MULTI], quindi premere [MENU/SET].****3 Selezionare l'immagine e la dimensione.**

Impostazione [SING.]

[SING.]

- 1 Premere ◀/▶ per selezionare l'immagine, quindi premere [MENU/SET].
- 2 Premere ◀/▶ per selezionare le dimensioni*, quindi premere [MENU/SET].



* Vengono visualizzati solo i valori utilizzabili per il ridimensionamento delle immagini.

Impostazione [MULTI]

[MULTI]

- 1 Premere ▲/▼ per selezionare le dimensioni, quindi premere [MENU/SET].

- Premendo [DISPLAY] verranno visualizzate alcune informazioni esplicative sulla funzione di ridimensionamento.

- 2 Premere ▲/▼/◀/▶ per selezionare l'immagine, quindi premere [DISPLAY].

- Ripetere questo passaggio per ogni immagine, e premere [MENU/SET] per eseguire l'impostazione.

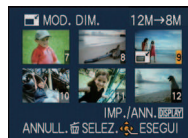
**4 Premere ▲ per selezionare [SÍ], quindi premere [MENU/SET].****5 Premere [] per ritornare alla schermata dei menu.***

* Quando si seleziona [MULTI] viene automaticamente visualizzata la schermata dei menu.

• Premere [MENU/SET] per chiudere il menu.

 **Nota**

- È possibile impostare fino a 50 immagini con una sola operazione utilizzando [MULTI].
- La qualità delle immagini ridimensionate risulterà inferiore.
- È possibile che non si riesca modificare le dimensioni delle immagini registrate con altri apparecchi.
- Le immagini in movimento e le immagini alle quali si è applicata la funzione [STAMP TESTO] non possono essere ridimensionate.

[RIFIL.]

È possibile ingrandire e poi ritagliare la parte più importante dell'immagine registrata.

1 Selezionare **[RIFIL.]** nel menu della modalità **[RIPR.]**. **(P21)**

2 Premere **◀/▶** per selezionare l'immagine, quindi premere **[MENU/SET]**.



3 Utilizzare la leva dello zoom e premere **▲/▼/◀/▶** per selezionare le parti da rifilare.



Leva zoom (T): Ingrandimento

Leva zoom (W): Riduzione

▲/▼/◀/▶: Muovere

Riduzione

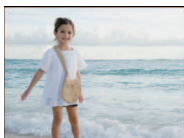

Ingrandimento

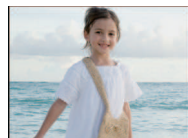

Spostamento della posizione

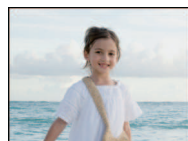
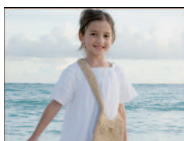

4 Premere **[MENU/SET]**.

5 Premere **▲** per selezionare **[SÌ]**, quindi premere **[MENU/SET]**.



6 Premere **[🗑️]** per ritornare alla schermata dei menu.

- Premere **[MENU/SET]** per chiudere il menu.

Nota

- A seconda della rifilatura effettuata, le dimensioni dell'immagine rifilata possono essere inferiori a quelle originali.
- La qualità delle immagini rifilate risulterà inferiore.
- Non è possibile rifilare le immagini registrate con altri apparecchi.
- Le immagini in movimento e le immagini alle quali si è applicata la funzione **[STAMP TESTO]** non possono essere rifilate.

[RUOTA IMM.]

Questa modalità consente di visualizzare automaticamente in verticale le immagini se erano state riprese tenendo la fotocamera in verticale.

1 Selezionare **[RUOTA IMM.]** nel menu della modalità **[RIPR.]**. **(P21)**

2 Premere **▼** per selezionare **[ON]**, quindi premere **[MENU/SET]**.

- Le immagini vengono visualizzate senza essere ruotate quando si seleziona **[OFF]**.
- Vedere **P41** per informazioni su come riprodurre le immagini.



3 Premere **[MENU/SET]** per chiudere il menu.

Nota

- Quando si riproducono delle immagini su un PC, non possono essere visualizzate ruotate se il sistema operativo o il software non sono compatibili con Exif. Exif è un formato di file per immagini fisse che consente l'aggiunta di informazioni sulla registrazione. È stato stabilito da "JEITA (Japan Electronics and Information Technology Industries Association)".
- Non è possibile ruotare le immagini registrate con altri apparecchi.
- La visualizzazione non viene ruotata durante la riproduzione multipla **(P42)** o **[CALENDARIO]** **(P100)**.

[PREFERITI]

È possibile eseguire le seguenti operazioni se le immagini sono state contrassegnate e impostate come preferite.

- Riprodurre solo le immagini inserite tra i Preferiti ([RIPR. PREFER.]).
- Riprodurre le immagini impostate come preferite solo come presentazione.
- Eliminare tutte le immagini non impostate come preferite. ([ELIMINA TUTTE TRANNE★])

1 Selezionare [PREFERITI] nel menu della modalità [RIPR.]. (P21)

2 Premere ▼ per selezionare [ON], quindi premere [MENU/SET].

- Non è possibile impostare delle immagini come preferite se [PREFERITI] è impostato su [OFF]. Anche [★] non verrà visualizzata quando [PREFERITI] è impostato su [OFF], anche se prima era impostato su [ON].



3 Premere [MENU/SET] per chiudere il menu.

4 Premere ◀/▶ per selezionare l'immagine, quindi premere ▼.

- Ripetere la procedura sopra descritta.
- Se si preme nuovamente ▼, l'impostazione preferita viene cancellata.



■ Annullamento di tutte le impostazioni [PREFERITI]

1 Selezionare [ANNULL.] nella schermata visualizzata al passaggio 2, quindi premere [MENU/SET].

2 Premere ▲ per selezionare [Sì], quindi premere [MENU/SET].

3 Premere [MENU/SET] per chiudere il menu.

- Non è possibile selezionare [ANNULL.] se non è stata inserita tra i Preferiti nemmeno un'immagine.

Nota

- È possibile impostare fino a 999 immagini come preferite.
- Quando si affida a un negozio la stampa delle immagini, [ELIMINA TUTTE TRANNE★] (P45) è utile per fare in modo che sulla scheda rimangano solo le immagini che si desidera stampare.
- È possibile che non si riesca a impostare come preferite le immagini riprese con altri apparecchi.
- È possibile eseguire, controllare e annullare l'inserimento delle immagini tra i preferiti utilizzando il pacchetto di software "PHOTOfunSTUDIO" presente sul CD-ROM (in dotazione).

[IMP. STAM.]

DPOF “Digital Print Order Format” è un sistema che consente all’utente di selezionare quali immagini stampare, quante copie di ciascuna immagine stampare e se stampare o no la data di registrazione sulle immagini quando si utilizza una stampante fotografica compatibile con DPOF o ci si rivolge a un negozio. Per ulteriori informazioni, chiedere al negozio.

Quando si desidera affidare a un negozio la stampa delle immagini registrate nella memoria interna, copiarle su una scheda (P113), quindi eseguire l'impostazione di stampa.

1 Selezionare [IMP. STAM.] nel menu della modalità [RIPR.]. (P21)

2 Premere ▲/▼ per selezionare [SING.] o [MULTI], quindi premere [MENU/SET].



[SING.]

[MULTI]

3 Selezionare l'immagine, quindi premere [MENU/SET].



Premere ◀/▶ per selezionare l'immagine.

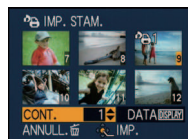

Premere ▲/▼/◀/▶ per selezionare le immagini.

4 Premere ▲/▼ per impostare il numero di stampe, quindi premere [MENU/SET] per eseguire l'impostazione.

- Quando si è selezionato [MULTI], ripetere i passaggi **3** e **4** per ciascuna immagine. (Non è possibile utilizzare la stessa impostazione per più immagini.)

5 Premere [🗑️] per ritornare alla schermata dei menu.

- Premere [MENU/SET] per chiudere il menu.

■ Annullamento di tutte le impostazioni [IMP. STAM.]

- 1** Selezionare [ANNULL.] nella schermata visualizzata al passaggio 2, quindi premere [MENU/SET].
- 2** Premere ▲ per selezionare [Si], quindi premere [MENU/SET].
- 3** Premere [MENU/SET] per chiudere il menu.

• Non è possibile selezionare [ANNULL.] se non si è impostata almeno un'immagine da stampare.

■ Per stampare la data

Dopo aver impostato il numero di stampe, impostare/annullare la stampa con la data di registrazione premendo [DISPLAY].

- Quando ci si rivolge a un negozio fotografico per la stampa digitale, ricordarsi di ordinare anche la stampa della data, se necessario.
- In alcuni negozi fotografici e per alcuni tipi di stampanti, la stampa della data può risultare impossibile anche se la si era impostata. Per ulteriori informazioni, rivolgersi al negozio fotografico o consultare le istruzioni per l'uso della stampante.
- Sulle immagini sulle quali è stato impresso del testo non è possibile stampare la data.

Nota

- Il numero di stampe impostabile va da 0 a 999.
- Se si utilizza una stampante che supporta PictBridge, le impostazioni relative alla stampa della data effettuate sulla stampante possono avere la precedenza; controllare se è questo il caso.
- È possibile che non si riesca ad utilizzare le impostazioni di stampa con altre apparecchi. In questo caso annullare tutte le impostazioni ed effettuarle di nuovo.
- Se il file non è basato sullo standard DCF, non è possibile impostare la stampa.

[PROTEGGI]

È possibile impostare la protezione per le immagini che si desidera non poter eliminare per errore.

1 Selezionare **[PROTEGGI]** nel menu della modalità **[RIPR.]**. **(P21)**

2 Premere **▲/▼** per selezionare **[SING.]** o **[MULTI]**, quindi premere **[MENU/SET]**.



[SING.]

[MULTI]

3 Selezionare l'immagine, quindi premere **[MENU/SET]**.

Quando è stato selezionato [MULTI]

- Ripetere questi passaggi per ciascuna immagine.
- Le impostazioni vengono annullate se si preme nuovamente **[MENU/SET]**.



Premere **◀▶** per selezionare l'immagine.



Premere **▲/▼/◀▶** per selezionare le immagini.

4 Premere **[🗑️]** per ritornare alla schermata dei menu.

- Premere **[MENU/SET]** per chiudere il menu.

■ Annullamento di tutte le impostazioni **[PROTEGGI]**

1 Selezionare **[ANNULL.]** nella schermata visualizzata al passaggio 2, quindi premere **[MENU/SET]**.

2 Premere **▲** per selezionare **[Sì]**, quindi premere **[MENU/SET]**.

3 Premere **[MENU/SET]** per chiudere il menu.

- Se si preme **[MENU/SET]** mentre si sta rimuovendo la protezione, l'operazione di rimozione si interromperà.

📌 Nota

- L'impostazione di protezione può rivelarsi inefficace su un altro apparecchio.
- Anche se si proteggono le immagini contenute nella memoria interna o su una scheda, queste verranno eliminate se la memoria interna o la scheda vengono formattate.
- Anche se non si proteggono le immagini contenute su una scheda di memoria SD o una scheda di memoria SDHC, queste non possono essere eliminate quando la linguetta di protezione da scrittura della scheda è impostata su **[LOCK]**.

[COPIA]

È possibile copiare i dati delle immagini riprese dalla memoria interna a una scheda o viceversa.

1 Selezionare [COPIA] nel menu della modalità [RIPR.]. (P21)

2 Premere ▲/▼ per selezionare la destinazione della copia, quindi premere [MENU/SET].

: Tutti i dati delle immagini contenute nella memoria interna vengono copiati contemporaneamente sulla scheda. → passaggio 4.

: Un'immagine alla volta viene copiata dalla scheda alla memoria interna. → passaggio 3.



3 Premere ◀/▶ per selezionare l'immagine, quindi premere [MENU/SET]

4 Premere ▲ per selezionare [SÍ], quindi premere [MENU/SET].



- Se si preme [MENU/SET] mentre si stanno copiando le immagini dalla memoria interna alla scheda, la copia si interromperà prima del termine.
- Non spegnere la fotocamera mentre è in corso il processo di copia.



5 Premere [Torna] per ritornare alla schermata dei menu.

- Premere [MENU/SET] per chiudere il menu.
- Se si esegue una copia dalla memoria interna a una scheda, vengono copiate tutte le immagini, quindi viene automaticamente visualizzata la schermata della riproduzione.

Nota

- Se si copiano dei dati delle immagini dalla memoria interna a una scheda con spazio libero insufficiente, i dati delle immagini verranno copiati solo parzialmente. Si consiglia di utilizzare una scheda con più spazio libero rispetto alla memoria interna (circa 50 MB).
- Se sull'unità di destinazione della copia è già presente un'immagine con lo stesso nome (numero di cartella/numero di file) dell'immagine da copiare quando è selezionato , verrà creata una nuova cartella, in cui verrà copiata l'immagine. Se sull'unità di destinazione della copia è già presente un'immagine con lo stesso nome (numero di cartella/numero di file) dell'immagine da copiare quando è selezionato , l'immagine non viene copiata. (P133)
- La copia dei dati delle immagini può richiedere diverso tempo.
- Solo le immagini registrate con una fotocamera digitale Panasonic (LUMIX) verranno copiate. (Anche se le immagini sono state registrate con una fotocamera digitale Panasonic, potrebbe risultare impossibile copiarle se sono state modificate con un PC.)
- Le impostazioni di stampa dei dati dell'immagine originale non verranno copiate. Eseguire nuovamente le impostazioni di stampa al termine della copia.

Collegamento a un PC

È possibile acquisire su un PC delle immagini registrate collegando la fotocamera al PC.

- È possibile stampare o spedire via e-mail con facilità le immagini importate utilizzando il pacchetto di software "PHOTOfunSTUDIO" presente sul CD-ROM (in dotazione).
- Per ulteriori informazioni sul software contenuto nel CD-ROM (in dotazione) e su come installarlo leggere le istruzioni per l'uso fornite separatamente.

Operazioni preliminari:

Accendere la fotocamera e il PC.

Rimuovere la scheda prima di utilizzare le immagini presenti nella memoria interna.

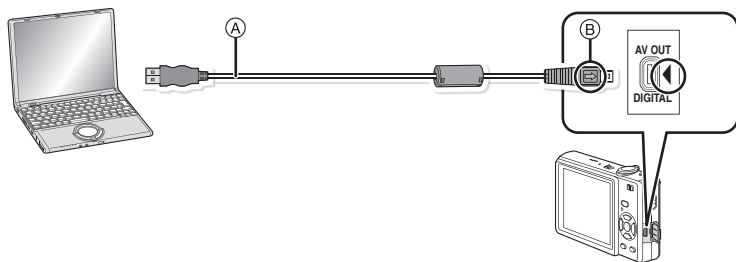

(A) Cavo di connessione USB (in dotazione)

- Controllare l'orientamento dei connettori, e inserirli/estrarli in linea retta. (In caso contrario i connettori potrebbero deformarsi, causando dei problemi.)

(B) Allineare i segni, quindi inserire il cavo.

- Utilizzare una batteria sufficientemente carica o l'adattatore CA (opzionale) e l'accoppiatore CC (opzionale). Se l'autonomia residua della batteria diviene insufficiente durante la comunicazione tra la fotocamera e il PC, l'indicatore di stato inizia a lampeggiare e viene emesso un segnale acustico.

Consultare "Al termine della stampa scollegare il cavo di collegamento USB" (P115) priva di disconnettere il cavo di collegamento USB. In caso contrario, i dati potrebbero andare distrutti.

1 Collegare la fotocamera ad un PC tramite il cavo di collegamento USB **A** (in dotazione).

- Non utilizzare cavi di connessione USB diversi da quello in dotazione
L'utilizzo di cavi di connessione USB diversi da quello in dotazione può causare malfunzionamenti.

2 Premere ▲/▼ per selezionare [PC], quindi premere [MENU/SET].

- Se [MODO USB] (P28) viene impostato in anticipo su [PC] nel menu [SETUP], la fotocamera verrà automaticamente collegata al PC senza che venga visualizzata la schermata di selezione [MODO USB]. È comodo perché non è necessario ripetere l'impostazione ogni volta che si collega la fotocamera al PC.
- Quando si è collegata la fotocamera al PC con [MODO USB] impostato su [PictBridge(PTP)], è possibile che venga visualizzato un messaggio sullo schermo del PC. Selezionare [Cancel] per chiudere la schermata e scollegare la fotocamera dal PC. Quindi impostare nuovamente [MODO USB] su [PC].

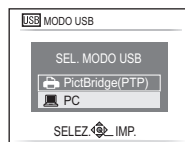

3 Fare doppio clic su [Removable Disk] in [My Computer].

- Quando si utilizza un Macintosh, l'unità viene visualizzata sul desktop. (Viene indicata come "LUMIX", "NO_NAME" o "Untitled".)

4 Fare doppio clic sulla cartella [DCIM].

5 Trascinare le immagini che si desidera acquisire o la cartella che le contiene in una cartella diversa sul PC.

■ Al termine della stampa scollegare il cavo di collegamento USB

- Procedure alla rimozione dell'hardware utilizzando "Rimozione sicura dell'hardware" nella barra delle applicazioni del PC. Se l'icona non viene visualizzata, controllare che non sia visualizzato [ACCESSO] sul monitor LCD della fotocamera digitale prima di rimuovere l'hardware.

Nota

- Questa unità non è in grado di stare ritta quando l'adattatore CA è collegato. Quando la si posa e la si aziona, si consiglia di collocarla su un panno morbido.
- Spegnerla la fotocamera prima di collegare o scollegare l'adattatore CA (opzionale).
- Prima di inserire o rimuovere una scheda, spegnere la fotocamera, quindi scollegare il cavo di collegamento USB. In caso contrario, è possibile che i dati vadano distrutti.

■ Visualizzazione del contenuto della memoria interna o della scheda tramite il PC (composizione delle cartelle)

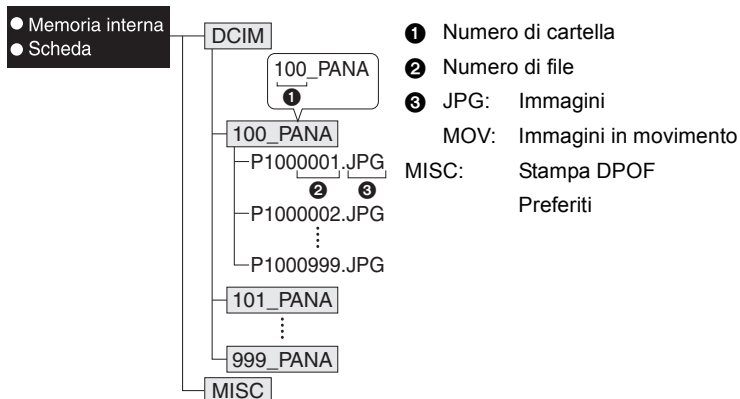

Quando le immagini vengono riprese nelle seguenti situazioni viene creata una nuova cartella.

- Dopo che si è eseguito il comando [AZZERARE NUM.] (P27) dal menu [SETUP]
- Quando si è inserita una scheda contenente una cartella con lo stesso numero (Ad esempio quando le immagini sono state riprese utilizzando una fotocamera di altra marca)
- Quando la cartella contiene un'immagine che ha il numero di file 999

■ Collegamento in modalità PTP (solo Windows® XP, Windows Vista® e Mac OS X)

Impostare [MODULO USB] su [PictBridge(PTP)].

Adesso i dati possono essere letti solo dalla scheda al PC.

- Se la scheda contiene 1000 o più immagini, queste non possono essere importate in modalità PTP.

Stampa delle immagini

Se si collega la fotocamera a una stampante che supporta PictBridge, è possibile selezionare le immagini da stampare e avviare la stampa dal monitor LCD della fotocamera.

Operazioni preliminari:

Accendere la fotocamera e la stampante.

Rimuovere la scheda prima di stampare le immagini presenti nella memoria interna.

Specificare la qualità della stampa e le altre impostazioni sulla stampante prima di stampare le immagini.

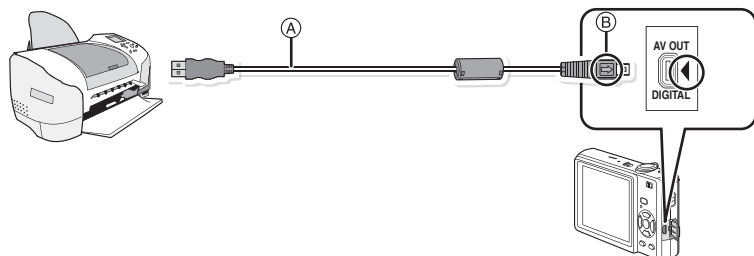

Ⓐ Cavo di connessione USB (in dotazione)

- Controllare l'orientamento dei connettori, e inserirli/estrarli in linea retta. (In caso contrario i connettori potrebbero deformarsi, causando dei problemi.)

Ⓑ Allineare i segni, quindi inserire il cavo.

- Utilizzare batterie sufficientemente cariche o l'adattatore CA (opzionale) e l'accoppiatore CC (opzionale). Se l'autonomia residua della batteria diviene insufficiente durante la comunicazione tra la fotocamera e la stampante, l'indicatore di stato inizia a lampeggiare e viene emesso un segnale acustico. Se questo avviene durante la stampa, interromperla immediatamente. Se invece si verifica quando non vi erano stampe in corso, disconnettere il cavo di collegamento USB.

1 Collegare la fotocamera ad una stampante tramite il cavo di collegamento USB Ⓐ (in dotazione).

- Quando la fotocamera è collegata alla stampante, viene visualizzata l'indicazione del divieto di disconnessione [🔒]. Non scollegare il cavo di collegamento USB quando viene visualizzato [🔒].

2 Premere ▲/▼ per selezionare [PictBridge(PTP)], quindi premere [MENU/SET].

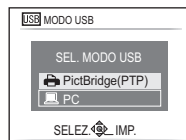

Nota

- Questa unità non è in grado di stare ritta quando l'adattatore CA è collegato. Quando la si posa e la si aziona, si consiglia di collocarla su un panno morbido.
- Non utilizzare cavi di collegamento USB diversi da quello in dotazione. L'utilizzo di cavi diversi dal cavo di collegamento USB in dotazione può causare un malfunzionamento.
- Spegner la fotocamera prima di collegare o scollegare l'adattatore CA (opzionale).
- Prima di inserire o rimuovere una scheda, spegnere la fotocamera, quindi scollegare il cavo di collegamento USB.
- Non è possibile passare dalla memoria interna alla scheda o viceversa mentre la fotocamera è collegata alla stampante. Disconnettere il cavo di collegamento USB, inserire (o rimuovere) la scheda, quindi riconnettere il cavo di collegamento USB alla stampante.

Selezione e stampa di una singola immagine

1 Premere ◀/▶ per selezionare l'immagine, quindi premere [MENU/SET].

- Il messaggio scompare entro 2 secondi circa.

2 Premere ▲ per selezionare [AVVIO STAMPA], quindi premere [MENU/SET].

- Vedere "Impostazioni di stampa" (P120) per informazioni sulle voci che possono essere impostate prima di iniziare la stampa delle immagini.
- Premere [MENU/SET] per annullare la stampa mentre è in corso.
- Al termine della stampa scollegare il cavo di collegamento USB.

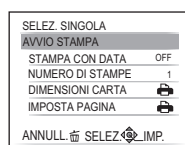

Selezione e stampa di immagini multiple

1 Premere ▲.

2 Premere ▲/▼ per selezionare una voce, quindi premere [MENU/SET].

- Se viene visualizzata la schermata di controllo della stampa, selezionare [SÌ], quindi stampare le immagini.

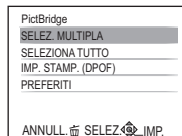

Voce	Descrizione delle impostazioni
[SELEZ. MULTIPLA]	Vengono stampate più immagini contemporaneamente. <ul style="list-style-type: none"> • Premere ▲/▼/◀/▶ per selezionare le immagini, quindi premere [DISPLAY]; sulle immagini da stampare verrà visualizzata l'indicazione [🖨️]. (Premere nuovamente [DISPLAY] per annullare l'impostazione.) • Dopo che le immagini sono state selezionate, premere [MENU/SET].
[SELEZIONA TUTTO]	Stampa tutte le immagini memorizzate.
[IMP. STAMP.(DPOF)]	Stampa solo le immagini impostate in [IMP. STAMP.]. (P110)
[PREFERITI]*	Stampa solo le immagini inserite tra i Preferiti. (P109)

- * Solo quando [PREFERITI] è impostato su [ON] e quando vi sono immagini inserite tra i Preferiti. (P109)

3 Premere ▲ per selezionare [AVVIO STAMPA], quindi premere [MENU/SET].

- Vedere "Impostazioni di stampa" (P120) per informazioni sulle voci che possono essere impostate prima di iniziare la stampa delle immagini.
- Premere [MENU/SET] per annullare la stampa.
- Al termine della stampa scollegare il cavo di collegamento USB.

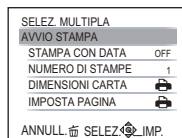

Impostazioni di stampa

Selezionare e impostare le voci sia nella schermata riprodotta al passaggio 2 della procedura “Selezione e stampa di una singola immagine” sia nella schermata riprodotta al passaggio 3 della procedura “Selezione e stampa di immagini multiple”.

- Quando si desidera stampare delle immagini con dimensioni della carta o aspetto della pagina non supportati dalla fotocamera, impostare [DIMENSIONI CARTA] o [IMPOSTA PAGINA] su , quindi impostare le dimensioni della carta o l'aspetto della pagina sulla stampante. (Per ulteriori informazioni, vedere le istruzioni per l'uso della stampante.)
- Quando si è selezionato [IMP. STAMP.(DPOF)], le voci [STAMPA CON DATA] e [NUMERO DI STAMPE] non vengono visualizzate.

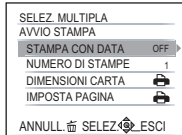

[STAMPA CON DATA]

Voce	Descrizione delle impostazioni
[OFF]	La data non viene stampata.
[ON]	La data viene stampata.

- Se la stampante non supporta la stampa della data, non è possibile stampare la data sull'immagine.
- Poiché le impostazioni della stampante possono avere la precedenza per quanto riguarda la stampa con la data, controllare tale impostazione anche sulla stampante.
- Quando si stampano delle immagini su cui è stato impresso del testo, ricordarsi di disattivare la stampa con data, altrimenti la data sarà stampata sopra il testo.

Nota

Quando si richiede la stampa delle immagini a uno studio fotografico

- Imprimendo la data sull'immagine con [STAMP TESTO] (P103) o impostando la stampa della data in [IMP. STAM.] (P110) prima di rivolgersi a uno studio fotografico, è possibile far stampare le immagini con sopra la data direttamente dal negozio.

[NUMERO DI STAMPE]





È possibile impostare fino a 999 stampe.

[DIMENSIONI CARTA]

Voce	Descrizione delle impostazioni
	Le impostazioni sulla stampante sono prioritarie.
[L/3.5"×5"]	89 mm×127 mm
[2L/5"×7"]	127 mm×178 mm
[POSTCARD]	100 mm×148 mm
[16:9]	101,6 mm×180,6 mm
[A4]	210 mm×297 mm
[A3]	297 mm×420 mm
[10×15cm]	100 mm×150 mm
[4"×6"]	101,6 mm×152,4 mm
[8"×10"]	203,2 mm×254 mm
[LETTER]	216 mm×279,4 mm
[CARD SIZE]	54 mm×85,6 mm

- Le dimensioni della carta non supportate dalla stampante non verranno visualizzate.

[IMPOSTA PAGINA] (Layout di stampa impostabili con questa unità)

Voce	Descrizione delle impostazioni
	Le impostazioni sulla stampante sono prioritarie.
	1 immagine senza riquadri su 1 pagina
	1 immagine con un riquadro su 1 pagina
	2 immagini su 1 pagina
	4 immagini su 1 pagina

- Non è possibile selezionare una voce se la stampante non supporta l'aspetto della pagina.

■ Stampa dell'aspetto della pagina**Quando si stampa un'immagine diverse volte su 1 foglio di carta**

Se ad esempio si vuole stampare la stessa immagine 4 volte su 1 foglio di carta, impostare [IMPOSTA PAGINA] su , quindi impostare [NUMERO DI STAMPE] su 4 per l'immagine desiderata.

Quando si stampano immagini differenti su 1 foglio di carta

Se ad esempio si desidera stampare 4 immagini diverse su 1 foglio di carta, impostare [IMPOSTA PAGINA] su , quindi impostare [NUMERO DI STAMPE] su 1 per ciascuna delle 4 immagini.

Nota

- Quando l'indicazione  si illumina in arancione significa che la fotocamera sta ricevendo un messaggio di errore dalla stampante. Al termine della stampa, accertarsi che non vi siano problemi con la stampante.
- Se il numero di stampe è elevato, è possibile che le immagini vengano stampate in più riprese. In tal caso, l'indicazione del numero di stampe rimanenti può differire dal numero impostato.

Modalità [RIPR.]: 

Riproduzione di immagini su uno schermo televisivo

Riproduzione di immagini utilizzando il cavo AV (in dotazione)

Operazioni preliminari:

Impostare [FORMATO TV]. (P28)

Spegnere questa unità e il televisore.

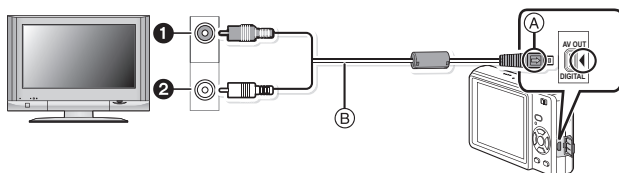

❶ Giallo: alla presa dell'ingresso video

❷ Bianco: alla presa dell'ingresso audio

(A) Allineare i segni, quindi inserire il cavo.

(B) Cavo AV (in dotazione)

• Controllare l'orientamento dei connettori, e inserirli/estrarli in linea retta. (In caso contrario i connettori potrebbero deformarsi, causando dei problemi.)

1 Collegare il cavo AV (in dotazione) alle prese di ingresso video e audio sul televisore.

2 Collegare il cavo AV alla presa [AV OUT] della fotocamera.

3 Accendere il televisore e selezionare l'ingresso esterno.

4 Accendere la fotocamera.

Nota

- Con alcuni [FORMATO], è possibile che delle strisce nere vengano visualizzate sopra e sotto, o alla sinistra e alla destra delle immagini.
- Non utilizzare cavi AV diversi da quello in dotazione.
- Leggere le istruzioni operative per il televisore.
- Quando si riproduce un'immagine orientata in verticale, può apparire sfuocata.
- Impostando [USC.VIDEO] nel menu [SETUP], è possibile visualizzare le immagini su un televisore in altri paesi (area) che utilizzano il sistema NTSC o PAL.

Riproduzione di immagini su un televisore dotato di slot per scheda di memoria SD

È possibile riprodurre delle immagini fisse registrate su una scheda di memoria SD su un televisore dotato di slot per scheda di memoria SD.

Nota

- Su alcuni modelli di televisore, è possibile che le immagini non vengano visualizzate a tutto schermo.
- Le immagini in movimento non possono essere riprodotte. Per riprodurre le immagini in movimento, collegare la fotocamera al televisore con il cavo AV (in dotazione).
- Non è possibile riprodurre le immagini presenti su una scheda SDHC se il televisore non supporta tali schede.
- La riproduzione di MultiMediaCard può risultare impossibile.

Indicazioni su schermo

■ Durante la registrazione

Registrazione in modalità Immagine normale [📷] (Impostazione iniziale)

- 1 Modalità Registrazione
- 2 Modalità flash (P48)
- 3 Area AF (P37)
- 4 Messa a fuoco (P37)
- 5 Dimensioni immagine (P81)
- 6 Qualità (P82)
- 7 Indicazione relativa alla batteria (P12)
- 8 Numero di immagini registrabili (P144)
- 9 Memoria interna (P16)
- 10 Stato della registrazione
- 11 Sensibilità ISO (P85)
- 12 Velocità dell'otturatore (P37)
- 13 Valore dell'apertura (P37)
- 14 Stabilizzatore ottico di immagine (P92)/([📷]): Allarme oscillazioni (P38)

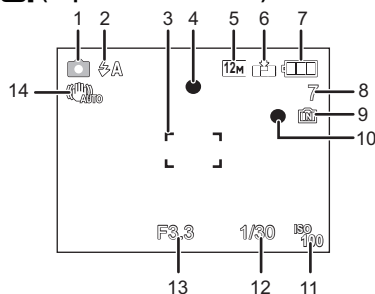

■ Durante la registrazione (impostazioni successive)

- 15 Modalità Macro AF (P53)
 ☞: Modalità Zoom macro (P53)
 Tracking AF (P89)
- 16 Bilanciamento del bianco (P86)
- 17 Sensibilità ISO (P85)
 Livello massimo della sensibilità ISO (P84)
- 18 Modalità colore (P91)
- 19 Qualità della registrazione (P74)
- 20 Autonomia di registrazione (P73): R8m30s
- 21 Nome*1 (P65)
- 22 Età*1 (P65)
- 23 Nome della località*2 (P76)
- 24 Data di viaggio (P76)
- 25 Tempo di registrazione trascorso (P73)
 Funzionamento Tracking AF (P34, 89)
 ISO: ISO intelligente (P84)
- 26 Data e ora corrente/☞: Impostazione della destinazione del viaggio*2 (P79)
 Zoom/Zoom ottico extra (P39)/EZW [] T 1X: Zoom digitale (P39, 91)
- 27 Compensazione esposizione (P56)
- 28 Modalità Angolo elevato (P25)
 ☞: Power LCD (P25)
 A*: Power LCD automatico (P25)
- 29 Modalità Autoscatto (P55)
- 30 Esposizione intelligente (P87)
- 31 Scatto a raffica (P90)/☞: Bracketing automatico (P57)/☞: Registrazione audio (P73)
- 32 Lampada aiuto AF (P93)
- 33 Numero di giorni trascorsi dalla data del viaggio (P76)

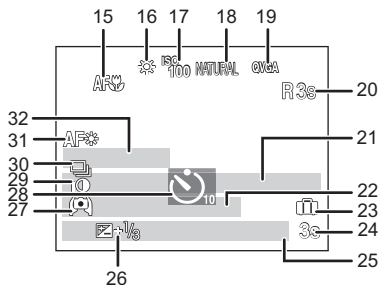

*1 Viene visualizzato per circa 5 secondi quando questa unità viene accesa in modalità [BAMBINI1]/[BAMBINI2] o [ANIM. DOMESTICI] in modalità Scena.

*2 Viene visualizzato per circa 5 secondi quando si accende la fotocamera, dopo aver impostato l'orologio e quando si passa dalla modalità Riproduzione alla modalità Registrazione.

■ Durante la riproduzione

- 1 Modalità Riproduzione (P41)
- 2 Immagine protetta (P112)
- 3 Preferiti (P109)
- 4 Indicazione dell'impressione di testo (P103)
- 5 Dimensioni immagine (P81)
- 6 Qualità (P82)
- 7 Indicazione relativa alla batteria (P12)
- 8 Numero file/cartella (P116)
- 9 Durata immagine in movimento (P99): 8m30s
- 10 Durata immagine in movimento (P99): 8m30s
- 11 Compensazione esposizione (P56)
- 12 Informazioni di registrazione
- 13 Impostazioni dei Preferiti (P109)
- 14 Data e ora di registrazione/Impostazione della destinazione del viaggio (P79)
 Nome (P65)
 Titolo (P101)
- 15 Età (P65)
- 16 Numero di giorni trascorsi dalla data del viaggio (P76)
- 17 Power LCD (P25)
- 18 Numero di stampe (P110)
- 19 Riproduzione di immagini in movimento (P99)
 Icona di avvertimento disconnessione cavo (P117)

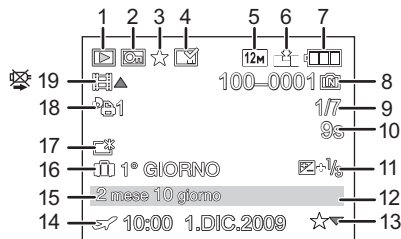

Precauzioni per l'uso

Utilizzo ottimale della fotocamera

Fare attenzione a non lasciar cadere l'unità o a non farle subire urti, e non sottoporla a pressioni eccessive.

- Fare attenzione a non lasciar cadere o sbattere la borsa in cui si è inserita l'unità, in quanto l'urto può causare danni alla fotocamera, all'obiettivo o al monitor LCD.
- Non attaccare altri oggetti alla cinghia di supporto fornita insieme alla fotocamera. Quando si ripone la fotocamera, tali oggetti possono urtare il monitor LCD e danneggiarlo.
- Non utilizzare una borsa di carta, in quanto può strapparsi facilmente, lasciando cadere e danneggiando la fotocamera.
- Si consiglia di acquistare una buona custodia presso un rivenditore locale per proteggere la fotocamera.

Tenere la fotocamera lontana da apparecchi magnetizzati (come forni a microonde, TV, apparecchi per videogame, ecc.).

- Se si utilizza la fotocamera su un televisore o nelle sue vicinanze, immagini e suoni possono essere disturbati dalle radiazioni elettromagnetiche.
- Non utilizzare la fotocamera vicino ad un telefono cellulare, perché ciò può causare disturbi che influenzano negativamente immagini e suoni.
- I dati registrati possono essere danneggiati e le immagini possono essere distorte dai forti campi magnetici creati da altoparlanti o motori di grandi dimensioni.
- Le radiazioni elettromagnetiche generate da un microprocessore possono influenzare negativamente la fotocamera digitale, disturbando immagini e suoni.
- Se il funzionamento della fotocamera digitale è disturbato da apparecchi magnetici, spegnere la fotocamera e rimuovere la batteria o scollegare l'adattatore CA (opzionale), quindi inserire nuovamente la batteria o ricollegare l'adattatore CA. Infine, riaccendere la fotocamera.

Non utilizzare la fotocamera vicino a trasmettenti radio o linee ad alta tensione.

- Se si effettua una registrazione vicino a trasmettenti radio o a linee ad alta tensione, le immagini registrate e il suono possono esserne disturbati.

Utilizzare sempre i cavi in dotazione. Se si utilizzano accessori opzionali, utilizzare i cavi in dotazione con essi.

Non tirare eccessivamente i cavi.

Non spruzzare insetticidi o sostanze chimiche volatili sulla fotocamera.

- Se tali sostanze chimiche vengono spruzzate sulla fotocamera, il corpo della fotocamera può essere danneggiato e la finitura superficiale può venire asportata.
- Non tenere prodotti in plastica o gomma a contatto con la fotocamera per lungo tempo.

Pulizia

Prima di pulire la fotocamera rimuovere la batteria o l'accoppiatore CC (opzionale), oppure scollegare l'alimentazione dalla rete. Pulire quindi la fotocamera con un panno asciutto e morbido.

- Quando la fotocamera è particolarmente sporca, è possibile pulirla rimuovendo la sporcizia con un panno umido strizzato, e poi passando un panno asciutto.
- Non utilizzare solventi come benzina, diluenti, alcol, detersivi da cucina, ecc. per pulire la fotocamera, per evitare di deteriorare la superficie o di rimuovere la finitura esterna.
- Quando si utilizza un panno chimico, accertarsi di seguire le relative istruzioni.
- Se il monitor LCD è sporco, rimuovere la polvere e i corpi estranei con un normale pennello a soffietto. Se è molto sporco, strofinarlo delicatamente con un panno morbido o un asciugavetri.

Il monitor LCD

- Non premere con troppa forza il monitor LCD. In caso contrario possono presentarsi irregolarità nei colori e il monitor può non funzionare correttamente.
- Se la fotocamera è fredda quando la si accende, l'immagine sul monitor LCD sarà inizialmente più scura del normale. Con l'aumento della temperatura interna della fotocamera, tuttavia, l'immagine torna alla luminosità normale.

Per la fabbricazione del monitor LCD si utilizza una tecnologia di grandissima precisione. Tuttavia sullo schermo possono essere presenti alcuni punti scuri o chiari (rossi, blu o verdi). Non si tratta di un malfunzionamento. Il monitor LCD ha il 99,99% dei pixel che sono effettivamente utilizzabili, mentre appena lo 0,01% dei pixel sono inattivi o sempre accesi. I punti non verranno registrati sulle immagini nella memoria interna o sulla scheda.

L'obiettivo

- Non premere con troppa forza l'obiettivo.
- Non lasciare la fotocamera con l'obiettivo rivolto verso il sole, perché i raggi solari possono causare un malfunzionamento. Fare attenzione anche quando si colloca la fotocamera al di fuori o vicino a una finestra.

Batteria

La batteria è una batteria ricaricabile a ioni di litio. La capacità di generare corrente deriva dalla reazione chimica che avviene al suo interno. Tale reazione è sensibile alla temperatura e all'umidità circostanti, e se la temperatura è troppo alta o troppo bassa, il tempo di funzionamento della batteria si riduce.

Rimuovere sempre la batteria dopo l'uso.

- Dopo aver rimosso la batteria, riporla nell'apposita custodia (in dotazione).

Se si fa accidentalmente cadere la batteria, controllare che il corpo e i morsetti della batteria non siano danneggiati.

- Se si inserisce nella fotocamera una batteria danneggiata, si danneggerà anche la fotocamera.

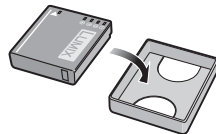

Quando si esce, portare con sé delle batterie cariche di riserva.

- Fare attenzione che l'autonomia della batteria si riduce quando la temperatura è bassa, come sulle piste da sci.
- Quando si è in viaggio, non dimenticarsi di portare il caricabatterie (in dotazione), in modo da caricare la batteria sul posto.

Se la batteria è inutilizzabile, buttarla via.

- Le batterie hanno una durata limitata.
- Non gettare le batterie nel fuoco perché può verificarsi un'esplosione.

Evitare che oggetti metallici (come collane, forcine, ecc.) vengano a contatto coi terminali della batteria.

- Questo può causare cortocircuiti o la generazione di calore. Inoltre si rischiano gravi ustioni se si tocca una batteria.

Caricabatterie

- Se si utilizza il caricabatterie vicino a una radio, la ricezione può risultare disturbata.
- Tenere il caricabatterie a 1 m o più da apparecchi radio.
- Il caricabatterie può generare dei ronzii quando viene utilizzato. Non si tratta di un malfunzionamento.
- Dopo l'uso, ricordarsi di scollegare il dispositivo di alimentazione dalla rete elettrica. (Se lo si lascia collegato, verrà consumata una piccolissima quantità di corrente.)
- Controllare che i terminali del caricabatterie e delle batterie siano sempre puliti.

Scheda

Non lasciare la scheda in luoghi esposti a temperatura elevata, o in cui si generino facilmente onde elettromagnetiche o elettricità statica, o esposta alla luce solare diretta. Non piegare o far cadere la scheda.

- La scheda può danneggiarsi, o il contenuto può essere danneggiato o cancellato.
- Collocare la scheda nell'apposita custodia dopo l'uso e quando si ripone o si trasporta la scheda.
- Evitare che sporcizia, polvere o acqua penetrino nei terminali sul retro della scheda, e non toccarli neppure con le dita.

Avvertenza per quando si cede la scheda di memoria a un altro, o la si butta via

- Se si esegue un'operazione di "formattazione" o di "eliminazione" utilizzando la fotocamera o un PC verranno modificate solo le informazioni di gestione dei file, e i dati presenti nella scheda di memoria non verranno eliminati completamente.

Si consiglia di distruggere fisicamente la scheda di memoria o di utilizzare un software per l'eliminazione di dati dal computer per cancellare completamente i dati presenti nella scheda di memoria prima di cedere la fotocamera a qualcun altro o di smaltirla.

La gestione dei dati contenuti nella scheda di memoria è responsabilità dell'utente.

Informazioni personali

Quando si impostano il nome o la data di nascita selezionando [BAMBINI1]/[BAMBINI2] in modalità Scena, nell'immagine registrata vengono incluse delle informazioni personali.

Disclaimer

- Le informazioni, incluse quelle personali, possono essere alterate o cancellate per effetto di operazioni errate, elettricità statica, incidenti, malfunzionamenti, riparazioni o altri fattori. Precisiamo subito che Panasonic non può essere ritenuta responsabile per alcun danno diretto o indiretto dovuto all'alterazione o alla perdita di dati o informazioni personali.

Quando si richiede una riparazione, si cede la fotocamera a qualcun altro o la si smaltisce

- Azzerare le impostazioni per salvaguardare le informazioni personali. (P27)
- Se vi sono delle immagini nella memoria interna, copiarle nella scheda di memoria (P113) prima di formattarla (P29), se necessario.
- Rimuovere la scheda di memoria dalla fotocamera quando si richiede una riparazione.
- Quando la fotocamera viene riparata la memoria interna e le impostazioni possono essere riportate alle condizioni di fabbrica.
- Se le operazioni sopra indicate non sono possibili a causa di un malfunzionamento contattare il rivenditore presso cui si è acquistata la fotocamera o il Centro di assistenza più vicino.

Quando si cede la scheda di memoria a un altro, o la si butta via, vedere

“Avvertenza per quando si cede la scheda di memoria a un altro, o la si butta via” a P130.

Quando non si utilizza la fotocamera per un lungo periodo di tempo

- Conservare la batteria in un luogo fresco e asciutto, a temperatura costante: [Temperatura consigliata: 15 °C a 25 °C, Umidità consigliata: 40% a 60%]
- Rimuovere sempre la batteria e la scheda dalla fotocamera.
- Se la batteria viene lasciata nella fotocamera, si scaricherà anche se la fotocamera è spenta. Se la batteria non viene rimossa dalla fotocamera, si scaricherà eccessivamente e potrebbe essere inutilizzabile anche una volta caricata.
- Quando si conserva la batteria per un lungo periodo di tempo, si consiglia di caricarla una volta all'anno. Rimuovere la batteria dalla fotocamera e riporla nuovamente dopo averle scaricata completamente.
- Quando si tiene la fotocamera in un ripostiglio o in un armadietto, si consiglia di porvi accanto un dissecante (silica gel).

Informazioni sui dati delle immagini

- I dati registrati possono essere danneggiati o andare perduti se la fotocamera si rompe a causa di un trattamento non corretto. Panasonic non è responsabile di alcun danno derivante dalla perdita di dati registrati.

Informazioni sui treppiedi

- Quando si utilizza un treppiede, accertarsi che sia stabile quando la fotocamera è installata su di esso.
- Quando si utilizza un treppiede, è possibile che non si riesca a rimuovere la scheda o la batteria.
- Quando si installa o si rimuove la fotocamera, accertarsi che la vite sul treppiede non sia inclinata. Se si ruota la vite sulla fotocamera con troppa forza, si rischia di danneggiarla. Se la fotocamera viene serrata troppo strettamente al treppiede, inoltre, il corpo della fotocamera e la targhetta con i dati nominali possono essere danneggiati o graffiati.
- Leggere attentamente le istruzioni operative per il treppiede.
- Alcuni treppiedi non possono essere installati quando sono collegati l'accoppiatore CC (opzionale) e l'adattatore CA (opzionale).

Messaggi visualizzati

In alcuni casi verranno visualizzati sullo schermo dei messaggi di conferma o di errore. I principali messaggi vengono illustrati sotto.

[SCHEDA DI MEMORIA BLOCCATA]

- L'interruttore di protezione da scrittura della scheda di memoria SD e della scheda di memoria SDHC si trova in posizione [LOCK]. Riportarlo indietro per sbloccare la scheda. (P17)

[IMMAGINE NON VALIDA RIPROD. IMPOSSIBILE]

- Riprendere un'immagine o inserire una scheda con un'immagine registrata e riprodurla.

[QUESTA IMMAGINE E' PROTETTA]

- Eliminare l'immagine dopo aver annullato l'impostazione di protezione. (P112)

[IMPOSSIBILE ELIM. QUESTA IMMAGINE]/[IMPOSSIBILE ELIM. ALCUNE IMMAGINI]

- Le immagini non basate sullo standard DCF non possono essere eliminate.
 - Se si desidera eliminare alcune immagini, formattare la scheda dopo aver salvato i dati necessari su un PC ecc. (P29)

[IMPOSSIBILE SELEZ. ALTRE IMMAGINI DA ELIMINARE]

- È stato superato il numero massimo di immagini impostabili quando si è selezionato [MULTI] per [ELIM. IMM. MULTI] (P45), [PREFERITI] (P109), [MODIF. TIT.] (P101), [STAMP TESTO] (P103) o [MOD. DIM.] (P105).
 - Ridurre il numero di immagini impostate, quindi ripetere l'operazione.
- Sono stati impostati più di 999 Preferiti.

[IMPOSTAZ. IMPOSS. PER QUESTA IMMAGINE]

- [MODIF. TIT.], [STAMP TESTO] o [IMP. STAM.] non possono essere impostati per le immagini non basate sullo standard DCF.

[SPAZIO MEMORIA INTERNA INSUFFICIENTE]/[MEMORIA INSUFF. NELLA SCHEDA]

- Non vi è più spazio libero nella memoria interna o sulla scheda.
 - Quando si copiano delle immagini dalla memoria interna alla scheda (copia batch), le immagini vengono copiate finché la capacità della scheda non si esaurisce.

[IMPOSSIBILE COPIARE ALCUNE IMMAGINI]/[IMPOSSIBILE COMPLETARE LA COPIA]

- Non è possibile copiare le seguenti immagini.
 - Quando un'immagine con lo stesso nome dell'immagine da copiare è presente nell'unità di destinazione della copia. (Solo quando si esegue la copia da una scheda alla memoria interna.)
 - File non basati sullo standard DCF.
- Inoltre le immagini registrate o modificate utilizzando altri apparecchi non possono essere copiate.

[ERRORE MEM. INTERNA FORMATTARE MEM. INT. ?]

- Questo messaggio verrà visualizzato quando si formatta la memoria interna sul PC.
 - Formattare nuovamente la memoria interna della fotocamera. (P29) I dati contenuti nella memoria interna verranno eliminati.

[ERRORE SCH. DI MEM. FORMATTARE QUESTA SCHEDA ?]

- Il formato della scheda non viene riconosciuto dalla fotocamera.
 - Formattare nuovamente la scheda con questa fotocamera dopo aver salvato i dati necessari su un PC ecc. (P29)

[SPEGNERE E RIACCENDERE LA FOTOCAMERA]/[ERRORE DI SISTEMA]

- Questo messaggio viene visualizzato quando la fotocamera non funziona correttamente.
 - Spegnerne e riaccendere la fotocamera. Se il messaggio persiste, contattare il rivenditore o il centro di assistenza più vicino.

[ERRORE PARAMETRO SCHEDA DI MEMORIA]

- Utilizzare una scheda compatibile con questa unità. (P17)
- Se si utilizzano schede con capacità di 4 GB o più è possibile utilizzare solo una scheda di memoria SDHC.

[ERRORE SCH. DI MEM. CONTROLLARE LA SCHEDA]

- Si è verificato un errore di accesso alla scheda.
 - Inserire nuovamente la scheda.
 - Inserire una scheda diversa.

[ERRORE LETTURA/ERRORE SCRITTURA CONTROLLARE LA SCHEDA]

- Lettura o scrittura dei dati non riuscita.
 - Rimuovere la scheda dopo aver spento la fotocamera. Inserire nuovamente la scheda, accendere la fotocamera, quindi riprovare a leggere o scrivere i dati.
- La scheda può essere rotta.
 - Inserire una scheda diversa.

[REGISTRAZIONE MOVIMENTO ANNULLATA A CAUSA DELLA LIMITAZIONE DELLA VELOCITÀ DI SCRITTURA DELLA SCHEDA]

- Quando si imposta la qualità della registrazione su [WVGA] o [VGA], si consiglia di utilizzare una scheda ad alta velocità contrassegnata dalla dicitura "10MB/s" o superiore sulla confezione.
- Se l'operazione si interrompe anche dopo che si utilizza una scheda da "10MB/s" o più, significa che la velocità di scrittura dei dati si è deteriorata; si consiglia quindi di effettuare un backup dei dati e poi di formattare la scheda (P29).
- Con alcuni tipi di scheda di memoria SD o SDHC, la registrazione dell'immagine in movimento può interrompersi prima del termine.

[IMPOSSIBILE CREARE UNA CARTELLA]

- Non è possibile creare una cartella perché non vi sono più numeri di cartella utilizzabili. (P116)
→ Formattare la scheda dopo aver salvato i dati necessari su un PC ecc. (P29) Se si esegue [AZZERA NUM.] nel menu [SETUP] dopo la formattazione, il numero di cartella è riportato a 100. (P27)

[L'IMMAGINE VIENE VISUALIZZATA IN FORMATO 4:3]/[L'IMMAGINE VIENE VISUALIZZATA IN FORMATO 16:9]

- Il cavo AV è collegato alla fotocamera.
→ Premere [MENU/SET] se si desidera eliminare subito questo messaggio.
→ Selezionare [FORMATO TV] nel menu [SETUP] se si desidera cambiare il formato del televisore. (P28)
- Questo messaggio viene visualizzato anche quando il cavo di collegamento USB è connesso solo alla fotocamera.
In tal caso, collegare l'altra estremità del cavo USB a un PC o ad una stampante. (P114, 117)

[STAMPANTE OCCUPATA]/[CONTROLLARE STAMP.]

- La stampante non funziona.
→ Controllare la stampante.

[LA CORRENTE DELLA BATTERIA È FINITA]

- La carica residua della batteria è bassa.
→ Caricare la batteria.

[BATTERIA NON UTILIZZABILE]

- La batteria non viene riconosciuta dalla fotocamera.
→ Utilizzare una batteria Panasonic originale. Se questo messaggio viene visualizzato anche quando si utilizza una batteria Panasonic originale, contattare il rivenditore o il centro di assistenza più vicino.
- La batteria non viene riconosciuta perché il terminale è sporco.
→ Rimuovere la sporcizia dal terminale.

Ricerca guasti

Provare innanzitutto le seguenti procedure (P135 a 143).

Se il problema non si risolve, è possibile che la situazione migliori selezionando [AZZERA] (P27) sul menu [SETUP] quando si riprendono immagini.

Batteria e alimentatore

Non è possibile azionare la fotocamera anche quando è accesa.

- La batteria non è inserita correttamente. (P14)
- La batteria è esaurita.

Il monitor LCD si spegne mentre la fotocamera è accesa.

- È attivo [LCD AUTO OFF] (P26) in modalità [ECONOMIA]?
→ Premere parzialmente il pulsante di scatto dell'otturatore per annullare tali modalità.
- La batteria è esaurita.

La fotocamera si spegne immediatamente dopo l'accensione.

- La batteria è esaurita.
- Se si lascia la fotocamera accesa, la batteria si esaurirà.
→ Spegnerne la fotocamera frequentemente, ad esempio utilizzando la modalità [ECONOMIA] (P26)

La spia [CHARGE] lampeggia.

- La temperatura della batteria è troppo alta o troppo bassa? In tal caso, la ricarica della batteria richiederà più tempo del normale, o rimarrà incompleta.
- I terminali del caricabatterie e delle batterie sono sporchi?
→ Rimuovere la sporcizia con un panno asciutto.

Registrazione

Impossibile registrare l'immagine.

- Il selettore [REG]/[RIPR.] è posizionato su [📷]? (P30)
- È disponibile uno spazio residuo nella memoria interna o nella scheda?
 - Eliminare le immagini superflue per aumentare la memoria disponibile. (P44)

L'immagine registrata è biancastra.

- L'immagine può assumere una tonalità biancastra se vi sono sporchie o impronte sull'obiettivo.
 - Se l'obiettivo è sporco, accendere la fotocamera, estendere il cilindro dell'obiettivo (P8) e pulire delicatamente la superficie dell'obiettivo con un panno asciutto e morbido.

La zona periferica delle immagini diventa scura.

- L'immagine è stata ripresa con il flash da distanza ravvicinata con lo zoom vicino a [W] (1×)?
 - Zoomare leggermente in avanti, quindi riprendere le immagini. (P39)
- È un'immagine ripresa selezionando [STENOSCOPIO] in modalità Scena?

L'immagine registrata è troppo luminosa o troppo scura.

- Controllare che l'esposizione sia correttamente compensata. (P56)

Vengono riprese 2 o 3 immagini alla volta.

- Impostare su [OFF] il bracketing automatico (P57), [RAFF. ALTA V.] (P67), [RAFFICA FLASH] (P68) in modalità Scena o [SCATTO A RAFF.] (P90) nel menu della modalità [REG].

Il soggetto non è correttamente a fuoco.

- La distanza utile del flash dipende dalla modalità di registrazione.
 - Impostare la modalità appropriata per la distanza del soggetto.
- Il soggetto si trova al di fuori della distanza utile di messa fuoco. (P36)
- La fotocamera oscilla o il soggetto si muove leggermente. (P38)

L'immagine registrata è sfuocata.

Lo stabilizzatore ottico di immagine non è efficace.

- La velocità dell'otturatore diminuisce quando le immagini vengono riprese in condizioni di scarsa illuminazione; tenere saldamente la fotocamera con entrambe le mani per riprendere le immagini. (P33)
- Quando si riprendono le immagini con una bassa velocità dell'otturatore, utilizzare l'autoscatto. (P55)

Non è possibile riprendere le immagini utilizzando il bracketing automatico.

- Il numero di immagini registrabili è pari a 2 o meno?

L'immagine registrata non appare liscia. Sull'immagine compaiono dei disturbi.

- La sensibilità ISO è elevata o la velocità dell'otturatore è bassa?
(Al momento dell'acquisto la sensibilità ISO è impostata su [AUTO]. Perciò quando si riprendono immagini in interni e in condizioni analoghe compariranno dei disturbi.)
 - Diminuire la sensibilità ISO. (P85)
 - Impostare [MOD. COLORE] su [NATURAL]. (P91)
 - Riprendere le immagini in posti luminosi.
- Si è impostato [ALTA SENSIB.] o [RAFF. ALTA V.] in modalità Scena? In tal caso, la risoluzione delle immagini riprese diminuisce leggermente a causa della sensibilità elevata, ma non si tratta di un malfunzionamento.

La luminosità o la tonalità dell'immagine registrata è diversa da quella reale.

- Se si esegue una ripresa in condizioni di luce fluorescente, la luminosità o la tonalità possono cambiare leggermente quando la velocità dell'otturatore diventa elevata. Questo è dovuto alle caratteristiche della luce fluorescente. Non si tratta di un malfunzionamento.

Sul monitor LCD appare una linea verticale rossastra (smear) durante la ripresa delle immagini.

- Si tratta di una caratteristica dei CCD, e appare quando il soggetto ha una parte fortemente illuminata. Nelle zone circostanti possono comparire alcune irregolarità, ma non si tratta di un malfunzionamento. Viene registrata sulle immagini in movimento ma non su quelle fisse.
- Si raccomanda di riprendere immagini facendo attenzione a non esporre lo schermo a luce solare o a qualsiasi altra fonte di luce forte.

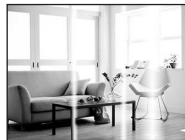

La registrazione di immagini in movimento si interrompe prima del termine.

- Con alcuni tipi di scheda, la registrazione può interrompersi prima del termine.
 - Quando si imposta la qualità della registrazione su [WVGA] o [VGA], si consiglia di utilizzare una scheda ad alta velocità contrassegnata dalla dicitura "10MB/s" o superiore sulla confezione.
 - Se l'operazione si interrompe anche dopo che si utilizza una scheda da "10MB/s" o più, significa che la velocità di scrittura dei dati si è deteriorata; si consiglia quindi di effettuare un backup dei dati e poi di formattare la scheda (P29).
- Si sta utilizzando una MultiMediaCard? Questa unità non supporta le MultiMediaCard.

Non è possibile bloccare la messa a fuoco sul soggetto. (Il tracking AF non riesce)

- Se il soggetto ha colori diversi rispetto alla zona circostante, inquadrare tali colori nell'area AF. (P89)

Monitor LCD

Il monitor LCD si spegne anche se la fotocamera è accesa.

- Il monitor LCD si spegne e l'indicatore di stato si illumina quando si è selezionato [LCD AUTO OFF] (P26) per la modalità [ECONOMIA].
[Questo non avviene quando si utilizza l'adattatore CA (opzionale).]
Se l'autonomia residua della batteria è bassa, può essere necessario più tempo per la ricarica del flash, e il tempo in cui il monitor LCD rimane spento può aumentare.

La luminosità del monitor LCD diminuisce o aumenta per qualche attimo.

- Questo fenomeno si verifica quando si preme parzialmente il pulsante di scatto dell'otturatore per impostare il valore dell'apertura e non influenza le immagini registrate.
- Questo fenomeno si presenta anche quando la luminosità cambia mentre si esegue una zoomata o quando si sposta la fotocamera. È dovuto all'attivazione dell'apertura automatica della fotocamera, e non si tratta di un malfunzionamento.

L'immagine sul monitor LCD mostra un tremolio durante le riprese in interni.

- L'immagine sul monitor LCD può mostrare un tremolio per qualche secondo dopo l'accensione della fotocamera in interni, con una illuminazione fluorescente. Tuttavia questo non è indice di un malfunzionamento.

Il monitor LCD è troppo luminoso o troppo scuro.

- Regolare la luminosità dello schermo. (P25)
- [POWER LCD] o [ANGOLO ELEV.] sono attivati. (P25)

Sul monitor LCD compaiono dei punti neri, rossi, blu e verdi.

- Non si tratta di un malfunzionamento.
Questi pixel non hanno alcun effetto sulle immagini registrate.

Sul monitor LCD compaiono dei disturbi.

- In condizioni di scarsa luminosità, l'esigenza di mantenere la luminosità del monitor LCD può causare la comparsa di disturbi. Ciò non ha alcuna influenza sulle immagini che si stanno registrando.

Flash

Il flash non viene attivato.

- L'impostazione del flash è fissa su [☉]?
→ Modificare l'impostazione del flash. (P48)
- La modalità Flash non è disponibile quando si sono impostati il bracketing automatico (P57) o [SCATTO A RAFF.] (P90) nel menu della modalità [REG].

Il flash viene attivato diverse volte.

- Il flash viene attivato due volte quando si è impostato Riduzione occhi rossi (P49).
- Si è impostato [RAFFICA FLASH] (P68) in modalità Scena?

Riproduzione

L'immagine che si sta riproducendo è ruotata e visualizzata in una direzione inattesa.

- [RUOTA IMM.] (P108) è impostato su [ON].

L'immagine non viene riprodotta.

- Il selettore [REG]/[RIPR.] è impostato su [▶]? (P41)
- È presente almeno un'immagine nella memoria interna o nella scheda?
→ Quando non è inserita una scheda, vengono visualizzate le immagini contenute nella memoria interna. Quando è inserita una scheda, vengono visualizzati i dati delle immagini contenute sulla scheda.
- Si tratta di un'immagine il cui nome è stato cambiato sul PC? In questo caso, non può essere riprodotta da questa unità.

Le immagini registrate non vengono visualizzate.

- Si è impostato [RIPR. CATEG.] o [RIPR. PREFER.] per la riproduzione?
→ Passare a [RIPR. NORMALE]. (P41)

Il numero di cartella e il numero di file vengono visualizzati come [—] e lo schermo diventa nero.

- Si tratta di un'immagine non standard, di un'immagine che è stata modificata utilizzando un PC o di un'immagine ripresa con una fotocamera digitale di altra marca?
- La batteria è stata tolta subito dopo lo scatto o si è ripresa l'immagine utilizzando una batteria con una bassa autonomia residua?
→ Formattare i dati per eliminare le immagini menzionate sopra. (P29)
(Anche le altre immagini verranno eliminate e non sarà possibile ripristinarla. Controllare bene prima di procedere alla formattazione.)

Quando si esegue una ricerca per calendario, le immagini vengono visualizzate in date diverse da quella di registrazione.

- L'orologio della fotocamera è impostato correttamente? (P18)
- Quando si ricercano immagini modificate utilizzando un PC o immagini riprese con altri apparecchi, è possibile che vengano visualizzate in date diverse da quella di registrazione.

Sull'immagine ripresa compaiono delle macchie bianche rotonde, simili a bolle di sapone.

- Se si riprende un'immagine con il flash in condizioni di oscurità o al chiuso, sull'immagine possono apparire delle macchie bianche rotonde causate dal fatto che le particelle di polvere nell'aria riflettono il flash. Non si tratta di un malfunzionamento. La caratteristica di questo fenomeno è che il numero di macchie bianche e la loro posizione sono diversi in ogni immagine.



[VIENE VISUALIZZATA UN'ANTEPRIMA] viene visualizzato sullo schermo.

- Si tratta di un'immagine ripresa con un altro apparecchio? In questo caso, è possibile che la qualità dell'immagine peggiori.

Viene registrato un click nelle immagini in movimento.

- Questa unità regola automaticamente l'apertura durante la registrazione di immagini in movimento. In tali occasioni si avverte un ticchettio che può venire registrato sulle immagini in movimento. Non si tratta di un malfunzionamento.

Televisore, PC e stampante

L'immagine non viene visualizzata sul televisore.

- La fotocamera è correttamente collegata al televisore?
→ Impostare la modalità Ingresso esterno per l'ingresso del televisore.

Le aree di visualizzazione sullo schermo del televisore e sul monitor LCD della fotocamera sono diverse.

- Su alcuni modelli di televisore, è possibile che le immagini risultino deformate in senso orizzontale o verticale, o che i margini vengano tagliati.

Non è possibile riprodurre su un televisore le immagini in movimento.

- Si sta cercando di riprodurre le immagini in movimento inserendo direttamente la scheda nell'apposito alloggiamento del televisore?
→ Collegare la fotocamera al televisore con il cavo AV (in dotazione), quindi riprodurre le immagini sulla fotocamera. (P123)

L'immagine non viene visualizzata interamente sul televisore.

→ Controllare l'impostazione [FORMATO TV]. (P28)

Non è possibile trasferire l'immagine quando la fotocamera è collegata a un PC.

- La fotocamera è correttamente collegata al PC?
- La fotocamera viene riconosciuta correttamente dal PC?
→ Impostare [PC] su [MODO USB]. (P28, 114)

La scheda non viene riconosciuta dal PC. (La memoria interna invece viene riconosciuta.)

→ Disconnettere il cavo di collegamento USB. Ricollegarlo mentre la scheda è inserita nella fotocamera.

Non è possibile stampare l'immagine quando la fotocamera è collegata a una stampante.

- Le immagini non possono essere stampate utilizzando una stampante che non supporta PictBridge.
→ Impostare [PictBridge(PTP)] su [MODO USB]. (P28, 117)

Le estremità delle immagini vengono tagliate in fase di stampa.

- Quando si utilizza una stampante dotata di una funzione di rifilatura o di stampa senza margini, disattivare queste funzioni prima di stampare. (Per ulteriori informazioni, consultare le istruzioni per l'uso della stampante.)
- Quando si affida la stampa delle immagini a uno studio fotografico, chiedere se è possibile stampare le immagini con entrambi i margini.

Varie

Per errore è stata selezionata una lingua non leggibile.

→ Premere [MENU/SET], selezionare l'icona del menu [SETUP] [🔧], quindi selezionare l'icona [🌐] per impostare la lingua desiderata. (P29)

A volte si accende una luce rossa quando si preme parzialmente il pulsante di scatto dell'otturatore.

- In condizioni di oscurità, la lampada di aiuto AF (P93) si accende di luce rossa per facilitare la messa a fuoco del soggetto.

La lampada di aiuto AF non si accende.

- [LUCE ASSIST AF] nel menu della modalità [REG] è impostato su [ON]? (P93)
- La lampada di aiuto AF non si accende quando la luminosità è buona.

La fotocamera si scalda.

- La superficie della fotocamera si scalda durante l'uso. Questo non influenza la prestazioni o la qualità della fotocamera.

Si sente un clic a livello dell'obiettivo.

- Quando la luminosità cambia a causa dello zoom o di un movimento della fotocamera, è possibile che si senta un clic a livello dell'obiettivo, e che l'immagine sullo schermo cambi in modo drastico. Tuttavia questo non incide sull'immagine registrata. Il suono è causato dalla regolazione automatica dell'apertura. Non si tratta di un malfunzionamento.

L'impostazione dell'orologio è azzerata.

- Se non si utilizza la fotocamera per lungo tempo, è possibile che l'orologio venga azzerato. → Quando appare il messaggio [IMPOSTARE L'OROLOGIO] reimpostare l'orologio. Quando si riprende un'immagine prima di aver impostato l'orologio, viene registrata l'indicazione [0:00 0. 0. 0]. (P18)

Quando si riprendono delle immagini utilizzando lo zoom, queste risultano leggermente distorte e le aree intorno al soggetto presentano una colorazione che in realtà non è presente.

- Con alcuni livelli di ingrandimento, le immagini riprese risultano leggermente distorte o i bordi e altre aree delle immagini appaiono colorati, ma non si tratta di un malfunzionamento.

La zoomata si arresta per qualche istante.

- Quando si utilizza lo zoom ottico esteso, l'azione della zoomata si arresterà temporaneamente vicino a [W]. Non si tratta di un malfunzionamento.

Lo zoom non raggiunge il massimo livello di ingrandimento.

- Sulla fotocamera è impostata la modalità Zoom macro? (P53)
Il livello massimo di ingrandimento in modalità Zoom macro è di 3× con lo zoom digitale.

I numeri di file non vengono registrati in sequenza

- Quando si esegue un'operazione dopo aver fatto una determinata azione, le immagini possono essere registrate in cartelle con numeri diversi da quelli precedenti l'operazione. (P116)

I numeri dei file sono registrati in ordine ascendente.

- Se la batteria è stata inserita o rimossa senza prima spegnere la fotocamera, il numero di cartella e quello di file per le immagini riprese non verrà memorizzato. Quando poi si riaccende la fotocamera e si riprendono le immagini, è possibile che vengano memorizzate con dei numeri di file che avrebbero dovuto essere assegnati a immagini precedenti.

[ETÀ] non viene visualizzato correttamente.

- Controllare l'impostazione dell'orologio (P18) e della data di nascita (P65).

Il cilindro dell'obiettivo è ritratto.

- Il cilindro dell'obiettivo si ritrae circa 15 secondi dopo che si passa dalla modalità [REG] alla modalità [RIPR.].





Quando si lascia inattiva la fotocamera, viene improvvisamente visualizzata una presentazione.





- Si tratta della [DEMO AUTOM.], una presentazione delle funzioni della fotocamera. Premere un pulsante per tornare alla schermata originaria.









Numero di immagini registrabili e autonomia di registrazione









- Il numero di immagini registrabili e l'autonomia di registrazione hanno solo valore indicativo. (Variano a seconda delle condizioni di registrazione e del tipo di scheda).
- Il numero di immagini registrabili e l'autonomia residua variano a seconda dei soggetti.

■ Numero di immagini registrabili

Formato		4:3							
Dimensioni immagine		12M		8M (3Z)		5M (3Z)		3M (3Z)	
Qualità									
Memoria interna (Circa 50 MB)		7	16	12	25	20	40	31	62
Scheda	32 MB	4	9	6	14	11	23	18	36
	64 MB	9	20	14	30	24	48	38	75
	128 MB	20	41	30	61	50	99	78	150
	256 MB	40	81	61	120	98	190	150	290
	512 MB	80	160	120	240	195	380	300	590
	1 GB	160	320	240	480	390	770	600	1180
	2 GB	320	650	490	970	790	1530	1220	2360
	4 GB	640	1280	970	1910	1560	3010	2410	4640
	6 GB	980	1950	1470	2910	2380	4580	3660	7050
	8 GB	1310	2610	1980	3890	3180	6130	4910	9440
	12 GB	1990	3940	2980	5880	4810	9260	7400	14240
16 GB	2650	5250	3980	7840	6410	12350	9880	19000	
32 GB	5320	10540	7990	15730	12870	24780	19820	38120	

Formato		4:3			
Dimensioni immagine		2 M (EZ)		0.3M (EZ)	
Qualità					
Memoria interna (Circa 50 MB)		51	96	240	400
Scheda	32 MB	29	56	145	230
	64 MB	61	115	290	480
	128 MB	125	230	600	970
	256 MB	240	460	1170	1900
	512 MB	480	910	2320	3770
	1 GB	970	1830	4640	7550
	2 GB	1920	3610	8780	12290
	4 GB	3770	7090	17240	24130
	6 GB	5730	10790	26210	36700
	8 GB	7670	14440	35080	49120
	12 GB	11570	21790	52920	74090
	16 GB	15440	29070	70590	98840
32 GB	30970	58310	141620	198270	

Formato		EZ							
Dimensioni immagine		10.5 M		7 M (EZ)		4.5 M (EZ)		2.5 M (EZ)	
Qualità									
Memoria interna (Circa 50 MB)		9	18	13	27	22	45	35	69
Scheda	32 MB	4	10	7	16	13	26	20	40
	64 MB	10	22	16	33	27	54	43	83
	128 MB	22	46	34	69	56	110	88	165
	256 MB	45	91	68	135	110	210	170	330
	512 MB	90	180	135	260	210	430	340	650
	1 GB	180	360	270	530	440	860	680	1310
	2 GB	360	730	550	1070	890	1700	1360	2560
	4 GB	720	1430	1080	2110	1740	3350	2680	5020
	6 GB	1100	2180	1650	3210	2650	5090	4070	7640
	8 GB	1470	2920	2210	4300	3550	6820	5450	10230
	12 GB	2230	4400	3330	6490	5360	10290	8230	15430
	16 GB	2970	5880	4450	8660	7160	13720	10980	20590
32 GB	5970	11800	8930	17390	14360	27530	22020	41300	

Formato		16:9							
Dimensioni immagine		9M		6M (EZ)		35M (EZ)		2M (EZ)	
Qualità									
Memoria interna (Circa 50 MB)		10	22	16	33	27	52	47	91
Scheda	32 MB	6	12	9	19	15	30	27	53
	64 MB	13	26	19	40	32	63	57	105
	128 MB	27	54	41	81	66	125	115	220
	256 MB	54	105	80	155	130	250	220	430
	512 MB	105	210	160	310	250	500	450	860
	1 GB	210	420	320	630	520	1000	900	1720
	2 GB	430	860	650	1270	1040	1980	1800	3410
	4 GB	860	1690	1280	2510	2040	3890	3540	6700
	6 GB	1310	2580	1950	3820	3100	5910	5390	10190
	8 GB	1750	3450	2610	5110	4160	7920	7220	13640
	12 GB	2640	5210	3940	7710	6270	11950	10890	20580
16 GB	3520	6950	5250	10290	8370	15940	14530	27450	
32 GB	7080	13960	10540	20650	16800	31970	29150	55070	

■ **Autonomia di registrazione (quando si registrano immagini in movimento)**

Impostazione della qualità della registrazione		WVGA	VGA	QVGA
Memoria interna (Circa 50 MB)		–	–	1 min 37 s
Scheda	32 MB	16 s	17 s	56 s
	64 MB	37 s	39 s	1 min 58 s
	128 MB	1 min 18 s	1 min 22 s	4 min
	256 MB	2 min 35 s	2 min 40 s	7 min 50 s
	512 MB	5 min 10 s	5 min 20 s	15 min 40 s
	1 GB	10 min 20 s	10 min 50 s	31 min 20 s
	2 GB	21 min 20 s	22 min 10 s	1 h 4 min
	4 GB	41 min 50 s	43 min 40 s	2 h 5 min
	6 GB	57 min	1 h 6 min	3 h 11 min
	8 GB	1 h 25 min	1 h 28 min	4 h 15 min
	12 GB	1 h 55 min	2 h 14 min	6 h 26 min
	16 GB	2 h 52 min	2 h 59 min	8 h 35 min
32 GB	5 h 45 min	5 h 59 min	17 h 13 min	

(DMC-FS15PU/DMC-FS15GC/DMC-FS15GJ)

* È possibile riprendere immagini in movimento fino a 2 GB.

Sullo schermo viene visualizzata l'autonomia massima di registrazione (fino a 2 GB).

(DMC-FS15EG/DMC-FS15EP/DMC-FS15PR)

* È possibile registrare immagini in movimento per non più di 15 minuti consecutivi. Inoltre non è possibile registrare immagini in movimento le cui dimensioni superino i 2 GB.

L'autonomia residua in registrazione continua viene visualizzata sullo schermo.

 **Nota**

- È possibile che il numero di immagini registrabili rimanenti e l'autonomia residua visualizzati sullo schermo non diminuiscano in proporzione.
- Questa unità non supporta la registrazione di immagini in movimento su MultiMediaCard.
- Lo zoom ottico extra non funziona quando è impostato [ZOOM MACRO] o quando è selezionato [TRASFORMA], [ALTA SENSIB.], [RAFF. ALTA V.], [RAFFICA FLASH], [STENOSCÓPIO], [SABBIATURA] e [CORNICI FOTO] in modalità Scena, per cui le dimensioni dell'immagine per [17] non vengono visualizzate.

- Il logo SDHC è un marchio.
- QuickTime e il logo QuickTime sono marchi depositati o marchi registrati di Apple Inc., utilizzati con licenza.
- Le schermate dei prodotti Microsoft sono state riprodotte con il consenso di Microsoft Corporation.
- Altri nomi, nomi di società e nomi di prodotti contenuti in queste istruzioni sono marchi o marchi registrati delle relative società.

