

# Zusammenbauanleitung

## FreizeitBox Größe 100 / 130 / 180

- Ⓜ *assembly instruction for leisure time box size 100 / 130 / 180*
- Ⓧ *instruction de montage du coffre de jardin taille 100 / 130 / 180*
- Ⓝ *Montage-instructies voor hobbybox grootte 100 / 130 / 180*

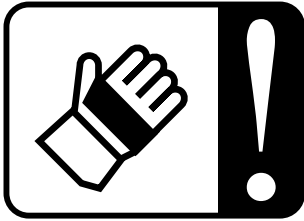



(GB)

#### ACHTUNG:

1. Einige Blechteile können scharfkantig sein! Wegen Verletzungsgefahr empfehlen wir daher die Verwendung von Arbeitshandschuhen für den Zusammenbau und für die Reinigung der Box.
2. Ziehen Sie bitte die Schraubenmuttern erst am Ende der Montage fest, wenn die Box auf einem ebenen Untergrund steht.

#### ATTENTION:

1. Some pieces can contain sharp edges! In order to avoid injuries please wear work gloves when assembling or maintaining the box.
2. Do not tighten the nuts before having finished the assembly of the box. Before tightening put the box on an even ground.

(F)

#### ATTENTION:

1. Certaines tôles peuvent présenter des arêtes coupantes! Nous vous recommandons de porter des gants de travail pour éviter toutes blessures lors du montage et du nettoyage du coffre de jardin.
2. Ne serrez à fond les écrous et les vis qu'à la fin du montage quand le coffre repose sur un sol plat.

(NL)

#### OPGELET:

1. Sommige stukken kunnen scherpe boorden hebben. Wij raden u daarom aan om bij de montage en het reinigen van de Hobbybox werkhandschoenen te dragen om verwondingen te voorkomen.
2. Span de bouten en moeren pas aan het einde van de montage aan. Plaats de Hobbybox op een vlakke ondergrond alvorens alles aan te spannen.

#### HINWEISE ZUM ZUSAMMENBAU:

- Die vorliegende Anleitung zeigt den Zusammenbau einer Freizeitbox der Größe 130 in der Farbe silber-metallic. Die Anleitung gilt sinngemäß auch für die Größen 100 und 180 als auch für die Farben weiß, dunkelgrün und dunkelgrau-metallic; ebenso für eventuelle Sonderlackierungen.
- Die Stücklisten für die jeweilige Größen finden Sie auf den Seiten 10 und 11.
- Für das Festziehen der Muttern liegt ein Steckschlüssel mit Griff bei.

#### ASSEMBLY NOTES:

- The present instruction shows the assembly of a leisure time box size 130, color silver metallic. This instruction is accordingly valid for the size 100 und 180 as well as for the colors white, dark green dark grey metallic.
- A part list for all sizes please find in pages 10 and 11.
- For tightening the nuts we have enclosed a nut driver with plastic handle for your convenience.

#### REMARQUES CONCERNANT LE MONTAGE:

- Cette instruction de montage décrit l'assemblage d'un coffre de jardin de taille 130 et de couleur argent-métallique. Cette instruction de montage est valable aussi par analogie pour les tailles 100 et 180 et les autres couleurs standard - blanc et vert foncé ; également pour les laquages spéciaux.
- Vous trouverez un inventaire des pièces pour chaque taille aux pages 10 et 11.
- Pour le serrage des écrous, nous joignons une clé à manche.

#### OPMERKINGEN OVER DE MONTAGE:

- Deze handleiding toont de montage van een Hobbybox 130 zilver kleurig.
- Deze handleiding is eveneens geldig voor de maten 100 en 180 en de standaard kleuren wit, donkergroen en donkergrijs metallic. Ook voor de speciale kleuren.
- U vindt een volledige lijst van de onderdelen voor elke grootte op P 10 en P 11.

#### PFLEGE UND WARTUNG:

- Ölen Sie bitte das Schloss und die Scharniere jährlich.
- Lagern Sie bitte keinen aggressiven Chemikalien in der Box - Korrosionsgefahr!
- Reinigen der Box nur mit Wasser und milden Haushaltsreiniger

#### CARE & MAINTENANCE:

- Lubricate the lock and the hinges once a year.
- Don't store aggressive chemicals in the box - danger of corrosion!
- Clean the box only with water and soft household cleaning material.

#### ENTRETIEN:

- Graissez la serrure et les charnières chaque année
- Ne stockez pas de produits chimiques dans votre coffre de jardin - risque de corrosion!
- Nettoyer votre coffre avec de l'eau ou des produits non agressifs.

#### ONDERHOUD:

- Ieder jaar slot en scharnieren oliën.
- Bewaar geen chemische producten in de Hobbybox - Corrosie gevaar.
- a.u.b. de hobbybox alleen met water en een licht schoonmaakmiddel reinigen.

# Stückliste „Freizeitbox 100 / 130 / 180

part list for Leisure time Box | liste des pièces du coffre de jardin | stuklijst voor hobbybox

## Anmerkung zu Artikelnummern:

Note concerning art.no.: / opmerking m.b.t. artikelnr.: / Remarque conc. num.d'articles:

dunkelgrau-metallic = X24....

dark grey metallic/donkergrijs metallic/ gris foncé métallique X24....

weiss = X 27.....

white/wit/blanc X27....

grün = X 28.....

green/groen/vert X28....

silber = X 29....

silver/zilver/argent foncé métallique X29....

Benennung Description Désignation Benaming	Größe 100 size   taille   grootte			Größe 130 size   taille   grootte			Größe 180 size   taille   grootte		
	Art.-Nr. Article No. N° article Art.Nr.	Stück Quantity Pièce Stuks		Art.-Nr. Article No. N° article Art.Nr.	Stück Quantity Pièce Stuks		Art.-Nr. Article No. N° article Art.Nr.	Stück Quantity Pièce Stuks	
<b>Vorderwand</b> Front panel Paroi frontale voorwand	X..00107	1		X..00307	1		X..00807	1	
<b>Rückwand</b> Back panel Paroi arrière achterwand	X..00108	1		X..00308	1		X..00808	1	
<b>Seitenwand LI/RE</b> Side panel Paroi latérale zijwand	X..00110	2		X..00310	2		X..00810	2	
<b>Deckel komplett</b> Cover Couvercle deksel	X..00100	1		X..00300	1		X..00800	1	
<b>Bodenblech</b> Bottom plate Tôle de fond bodemplaat	X2900118	1		X2900318	1		X2900818	1	
<b>Eckwinkel</b> Corner plate Cornière hoekprofiel	X..00123	4		X..00323	4		X..00323	4	
<b>Verriegelung kpl.</b> Locking mechanism (complete) Système de verrouillage (complet) vergrendeling	X2700125	1		X2700325	1		X2700825	1	
<b>Gasdruckfeder</b> Gas spring Vérin gasveer	X3000224	1		X2700229	1		X2700229	2	
<b>Steckschlüssel</b> socket wrench Tournevis à embout spécial dopsleutel/steeksleutel	X2000060	1		X2000060	1		X2000060	1	
<b>Konsole links</b> Left bracket (complete) Support de vérin gauche (complet) console links (compleet)							X2900827	1	
<b>Konsole rechts</b> Right bracket (complete) Support de vérin droit (complet) console rechts (compleet)	X2900126	1		X2900328	1		X2900328	1	
<b>Scharnierversteifung LI/RE</b> hinge stiffener for door jamb left/right Renfort de charnière gauche et droit scharnierverstijving li/re				X2700337	2		X2700337	2	
<b>Scharnierversteifung LINKS</b> hinge stiffener for door jamb left Renfort de charnière gauche scharnierverstijving links	X2700137	1							
<b>Scharnierversteifung RECHTS</b> hinge stiffener for door jamb right Renfort de charnière droit scharnierverstijving rechts	X2700138	1							
<b>Schraubenpaket neutral</b> Screw package Paquet de vis schroevenpakket	X2700150	1		X2700350	1		X2700850	1	
<b>Kantenschutz-Set</b> Edge protector set Jeu Protège-coin hoekbescherming set	X2.00151	1		X2.00151	1		X2.00151	1	

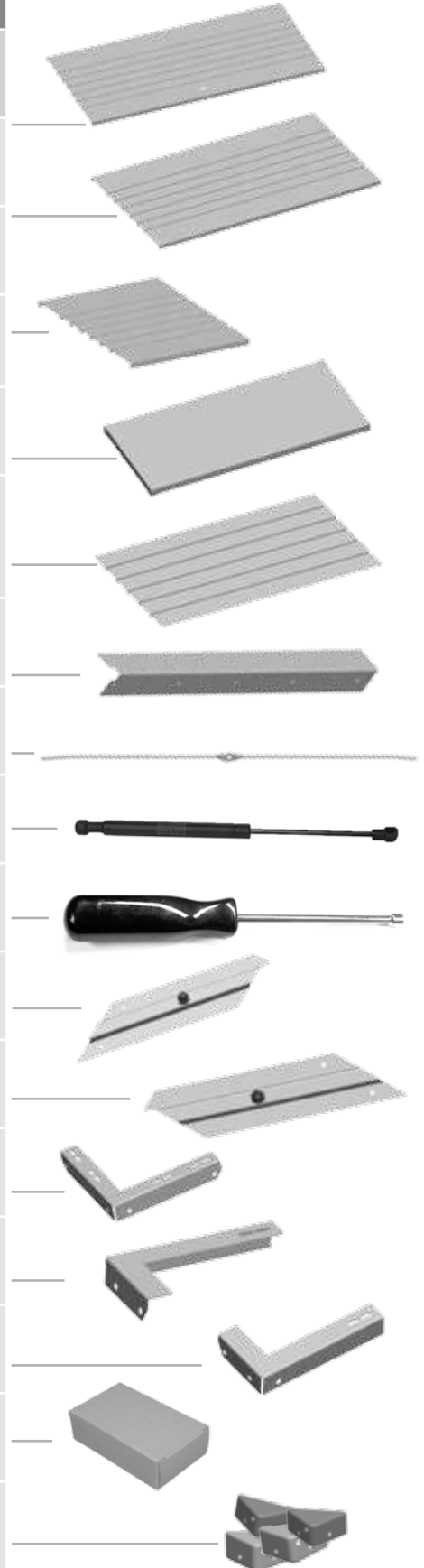















# Schraubenpaket-Stückliste für "Freizeitbox" Größe 100 / 130 / 180

screw-package for Leisure time Box

le paquet de vis du coffre de jardin

stuklijst schroevenpakket voor hobbybox

Benennung Description Désignation Benaming	Größe 100 size   taille   grootte		Größe 130 size   taille   grootte		Größe 180 size   taille   grootte		
	Art.-Nr. Article No. N° article Art.Nr.	Stück Quantity Pièce Stuks	Art.-Nr. Article No. N° article Art.Nr.	Stück Quantity Pièce Stuks	Art.-Nr. Article No. N° article Art.Nr.	Stück Quantity Pièce Stuks	
<b>Seil mit Knoten</b> Cord with knot Ficelle avec nœud touw met knoop	X2700135	1	X2700335	1	X2700835	1	
<b>Griffschloß</b> Twist handle cylinder lock Serrure à poignée draaigreep cilinder slot	X2000012	1	X2000012	1	X2000012	1	
<b>Fuß für Freizeitbox</b> Plastic foot Pied pour coffre de jardin plastic voetje	X2700311	4	X2700311	4	X2700311	6	
<b>Abdeckkappen</b> Cover cap Capuchon en plastique witte plastic afdekkapjes	X2700217	40	X2700217	50	X2700217	60	
<b>Beilagscheibe 4,3x9 NIRO</b> Washer Rondelle 4,3x9 inox borgring 4,3 x 9	A2000027	50	A2000027	60	A2000027	70	
<b>Mutter M4 NIRO</b> Nut Ecrou M4 inox moer M4	A2000029	50	A2000029	60	A2000029	70	
<b>Flachrundschrabe 4x10 NIRO</b> Mushroom head bolt Vis à tête ronde 4x10 inox bolcilinderschroef 4x10	A52001	45	A52001	55	A52001	63	
<b>Flachrundschrabe 4x18 NIRO</b> Mushroom head bolt Vis à tête ronde 4x18 inox bolcilinderschroef 4x18	A52003	5	A52003	5	A52003	7	
<b>Beilagscheibe 10,5x20</b> Washer Rondelle 10,5x20 borgring 10,5 x 20	A0400005	1	A0400005	1	A0400005	1	
<b>Zylinderschrabe mit Schlitz</b> slotted bolt Vis cylindrique à fente cilinderkopschroef met gleuf	A4001002	2	A4001002	2	A4001002	2	
<b>Beilagscheibe 6,6 x 22</b> Washer Rondelle pour serrure borgring 6,6 x 22	A4005010	2	A4005010	2	A4005010	2	
<b>Splint 2,5x16</b> Cotter pin Goupille 2,5x16 splitpen 2,5x16	A4001004	1	A4001004	1	A4001004	1	
<b>Gummipuffer</b> Rubber buffer Bouchon en plastique witte rubberen stoppen	X2700312	2	X2700312	3	X2700312	4	
<b>Beilagscheibe M8</b> Washer Rondelle borgring	A4005012	1	A4005012	1	A4005012	2	
<b>Kugelbolzen M8</b> Ball head Boulon à tête ronde M8 schroefbouten	X2700225	1	X2700225	1	X2700225	2	

# ZusammenbausCHRITTE - bitte Reihenfolge einhalten!

Assembly sequence - please obey the order!

Plan de construction-respectez l'ordre des séquences de montage!

Montage plan - respecteer de volgorde!

**1.** Befestigen Sie die beiden Eckwinkel **A** an der Rückwand **B**. Die oberste Schraubverbindung lassen Sie vorerst aus. (Dort wird später der Kantenschutz mitverschraubt)

**GB** Fix both corner plates **A** to the back panel **B**. Leave out the upper bolt connection for the time being.

**F** Fixez les 2 cornières **A** sur la paroi arrière **B**. Laissez encore de côté pour l'instant la fixation supérieure.

**NL** Bevestig beide hoekplaten **A** aan de achterwand **B**. Wacht nog met het bevestigen van de bovenste bouten en moeren.

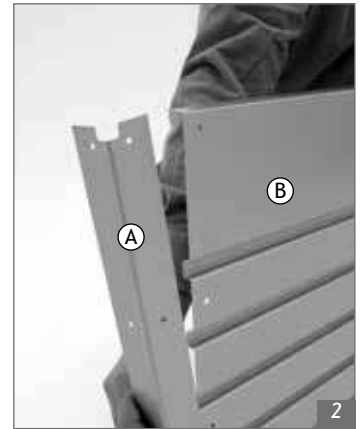
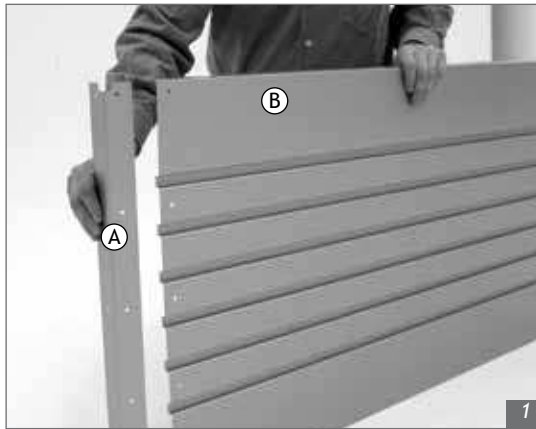

**Prinzip Schraubverbindung**  
bolt connection principle  
principe de fixation à vis  
Bout bevestigingsprincipe

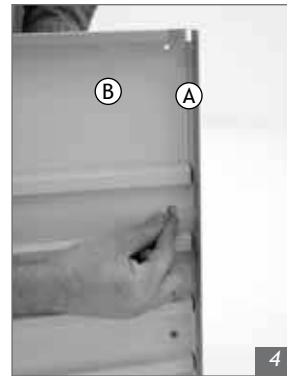
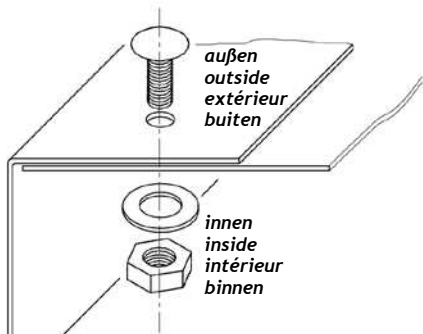

**2.** Verbinden Sie nun die beiden Seitenwände **C** mit der Rückwand **B**.

**GB** Connect both side panels **C** with with the back panel **B**.

**F** Raccordez maintenant les 2 parois latérales **C** avec la paroi arrière **B**.

**NL** Verbind de beide zijwanden **C** met de achterwand **B**.

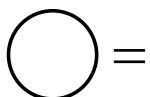

Die Seitenwand **C** wird unter der Rückwand **B** positioniert.  
The side panel **C** is placed underneath the back panel **B**.  
La paroi latérale **C** est dessous la paroi arrière **B** positionnée  
De zijwand **C** wordt tegen de achterwand **B** geplaatst.

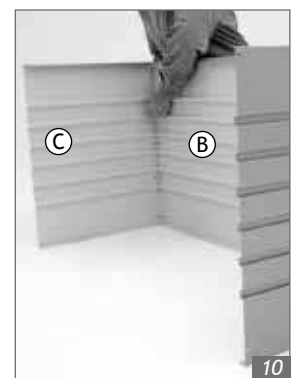
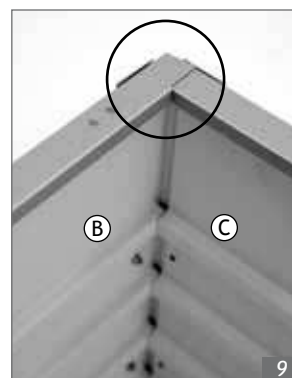
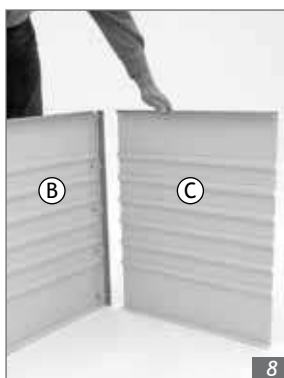
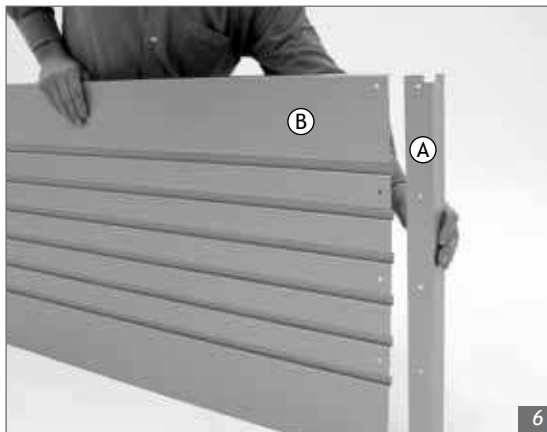



### 3. Legen Sie das Bodenblech **D** ein. (Blechfarbe kann abweichen)

- (GB)** Put in the bottom plate **D**.
- (F)** Mettez la tôle de fond **D**.
- (NL)** Plaats de bodemplaat **D**.

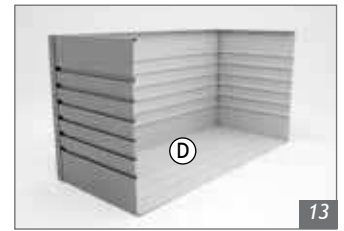
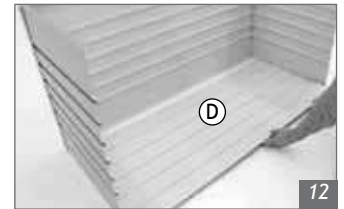

### 4. Bringen Sie die restlichen beiden Eckwinkel **A** an der Vorderwand **E** an.

- (GB)** Attach both remaining corner plates **A** to the front panel **E**.
- (F)** Attachez les 2 cornières **A** à la paroi de devant **E**.
- (NL)** Bevestig de 2 overgebleven hoekprofielen **A** aan de voorwand **E**.

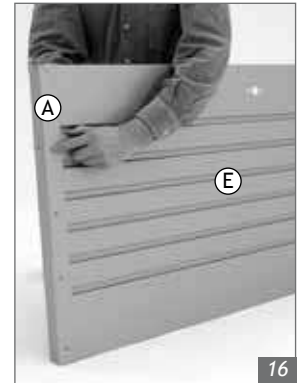
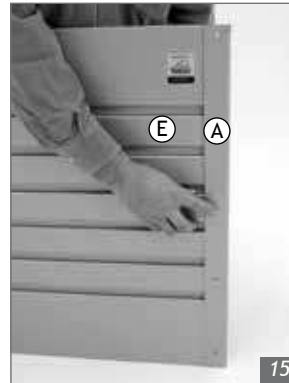
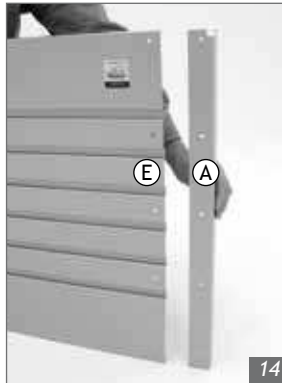

### 5. Verbinden Sie die Vorderwand **E** mit den Seitenwänden **C**.

- (GB)** Assemble the front panel **E** with the side panels **C**.
- (F)** Raccordez la paroi de devant **E** avec les parois latérales **C**.
- (NL)** Verbind de voorwand **E** met de zijwanden **C**.

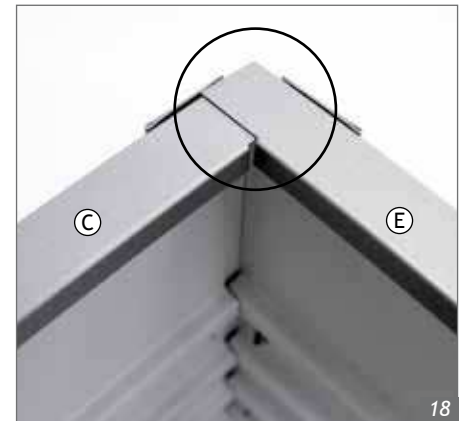
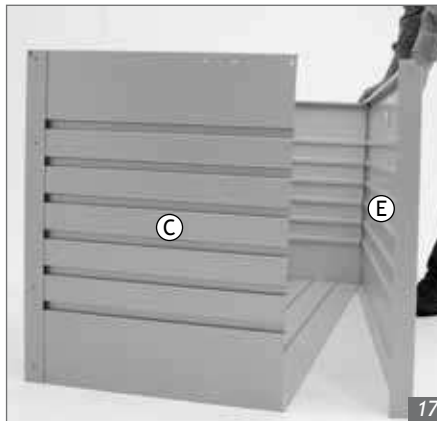

### 6. Montieren Sie die vier Kunststoff-Füßchen bodenseitig mit den 4 langen Schrauben (M4x18) und verschrauben Sie diese gemeinsam mit dem Bodenblech **D**.

☞ **Nur für die Größe 130:** Das Bodenblech **D** verschrauben Sie zusätzlich an der Vorder- und Rückwand mit je einer kurzen Schraube (M4x10) (Foto Nr. 21).

- (GB)** Mount 4 plastic feet together with the bottom plate **D** by using the 4 long bolts.
- ☞ **For size 130 only: Additionally connect the bottom plate **D** with the front panel and the back panel with short bolts/washers/nuts (picture 21).**



- (F)** Montez les 4 pieds en plastique avec les 4 longues vis sur la tôle de fond **D**.
- ☞ **Seulement pour les tailles 130: Vissez la tôle de fond **D** aux parois frontale et arrière à l'aide d'une petite vis (photo 21).**

- (NL)** Monteer de 4 plastic voetjes met de lange bouten op de bodemplaat **D**.
- ☞ **Alleen voor grootte 130: de bodemplaat monteert u vervolgens aan de voor- en achterwand met een kleine korte bout (M4x10) (Fotonr. 21)**



# 6A.

## Nur für Freizeitbox Größe 180 :

For size 180 only: / Seulement pour la taille 180:

Enkel voor grootte 180: / Per la sola dimensione 180:

Montieren Sie zusätzlich je ein Kunststoff-Füßchen bodenseitig an der Vorder- und Rückwand (mittig), womit auch das Bodenblech ① mitverschraubt wird. Zusätzlich wird das Bodenblech ① mit einer kurzen Schraube (M4x10) an der Seitenwand ③ verschraubt.

① Additionally one plastic foot has to be fixed at the bottom side to the front panel and to the back panel; by this also the bottom plate ① is connected. The bottom plate also has to be connected to the side panel with a short bolt.

② Montez en plus un petit pied en plastique de chaque côté, au bas de la paroi frontale et arrière (au milieu) et fixez-les à la tôle de fond ①. La tôle de fond ① sera fixée sur la paroi latérale ③ à l'aide d'une vis courte (M4\*10).

③ Monteer extra plastic voetjes aan de onderkant (in het midden) van de voor- en achterwand die eveneens met de bodemplaat bevestigd worden. Vervolgens wordt de bodemplaat met een korte bout aan de zijwand vastgeschroefd.

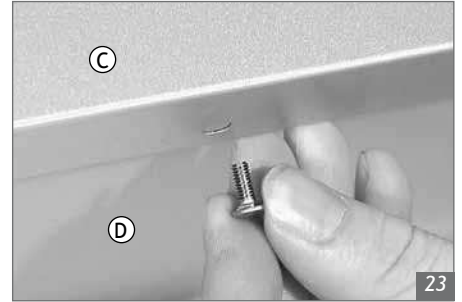
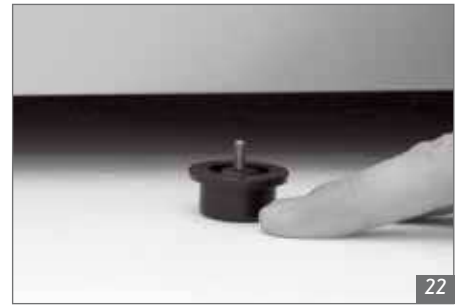

**7.** An der Vorderseite montieren Sie die Kantschützer mit dem Loch für die Schloßstange im Seitenwandblech. An der Rückseite verschrauben Sie die Kantschützer mit den Scharnierversteifungen ④ mit.

④ At the front panel take the protectors with the additional hole for the lock rod, at the back panel the edge protectors ④ (only 2 holes for bolts).

⑤ A l'avant prenez le protège-coin avec le trou supplémentaire pour la tige de verrouillage. A l'arrière, fixer le protège-coin ④ (avec seulement 2 trous pour les vis) et le renfort de charnière ④.

⑥ Neem de hoekbeschermer met de extra opening voor de vergrendelingsstaaf. Plaats de hoekbeschermer ④ aan de achterkant (met enkel 2 gaten voor de bouten).

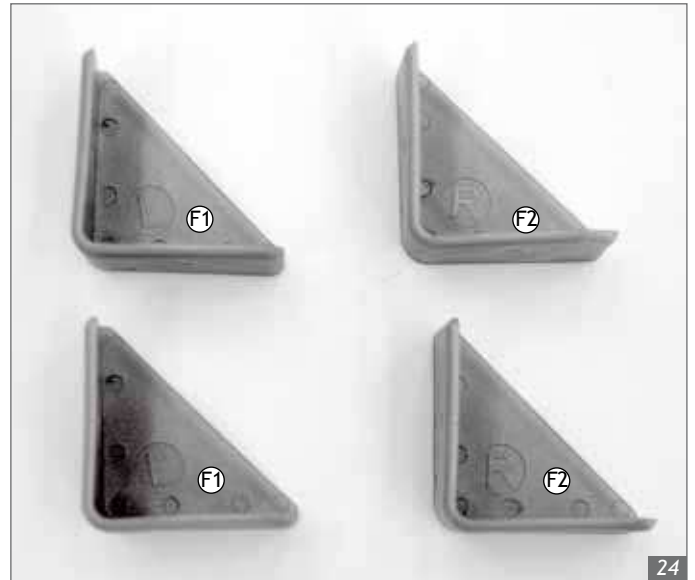

**vorne / front / devant / voor**

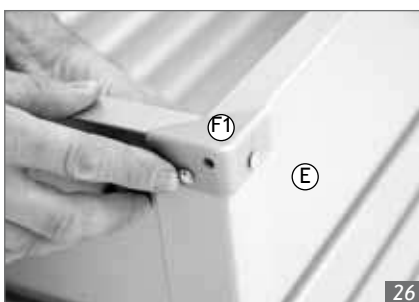
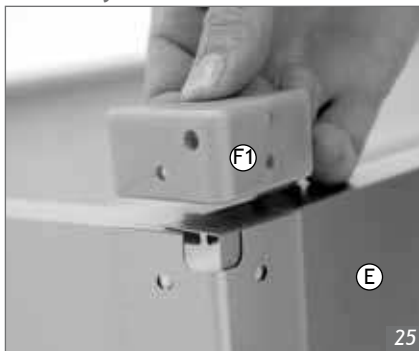

**hinten / rear / derrière / achter**

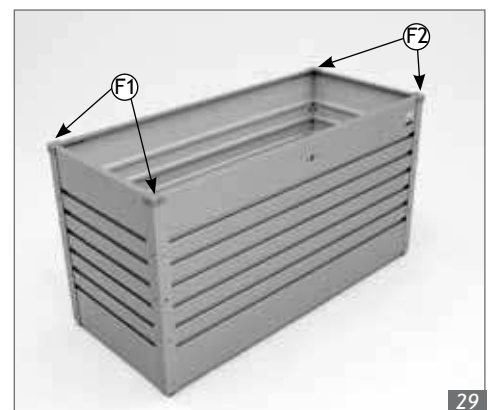
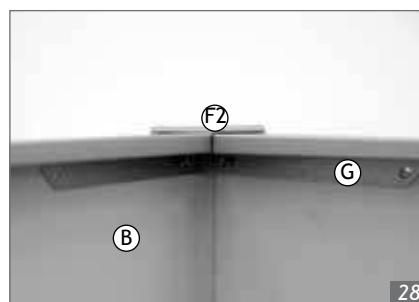
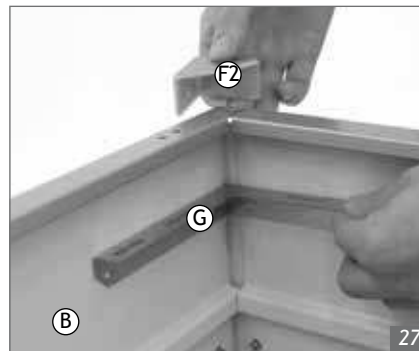

## 8. Montieren Sie das Schloss und den Verriegelungsmechanismus wie dargestellt.

**(GB)** Install the lock and the locking mechanism as shown.

**(F)** Montez la serrure et le dispositif de verrouillage (voir photos).

**(NL)** Monteer het slot en het slot mechanisme (zie foto).

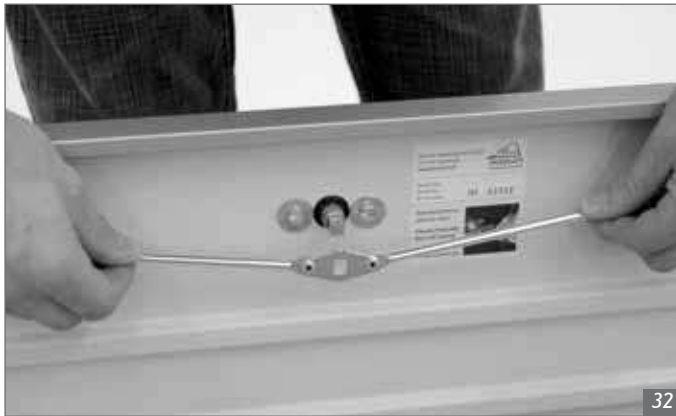

## 9. Zur Funktionskontrolle drücken Sie die Gasdruckfeder auf einer rutschfesten Unterlage (z.B: Holzbrett) 1x zusammen. Danach montieren Sie diese (Bild 37) auf den Kugelbolzen der Konsole.

**(GB)** Compress the gas spring damper one time towards an anti-slip object (e.g. wooden board) to check its function. Afterwards install it (fig. 37) onto the ball pin of the console.

**(F)** Pour vérifier le fonctionnement, compressez le ressort à gaz une fois vers une surface anti-dérapante (ex: planche en bois). Ensuite, installez-le (photo 37) sur le boulon à tête ronde.

**(NL)** Druk de gasveer op een slipvaste ondergrond (bijvoorbeeld een houten plank) 1x samen. Dit om te controleren of de gasveer functioneert. Monteer de gasveer vervolgens op de kogelbol van de console (Afb. 37).

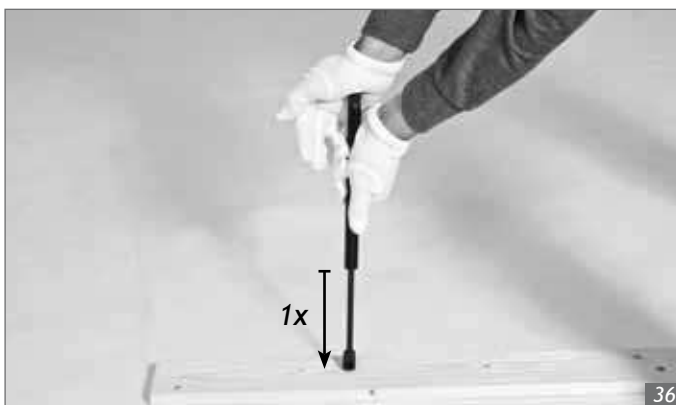



**10.** Befestigen Sie die Konsole der Gasdruckfeder an der rechten Seitenwand. Die beiden produktionsbedingten Löcher an der linken Seitenwand verschließen Sie mit je einer Schraube/Scheibe/Mutter.

Ⓒ *Fix the bracket of the gas spring to the right side panel. Close opposite 2 holes at the left panel with bolts/washers/nuts.*

Ⓕ *Fixez le support du vérin sur la paroi latérale droite. Obturez les 2 trous de la paroi latérale gauche avec vis/rondelle/écrou.*

Ⓖ *Bevestig de gasveer op de rechter zijwand. Sluit de 2 gaten in de linker zijwand af met bout/ring/moer.*

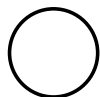

Die Konsole wird zwischen Seitenwand und Scharnierversteifung angebracht.

The bracket is placed between the side wall and the hinge stiffener.

La console est placée entre la paroi latérale et le renfort de charnière.

De console wordt tussen de zijwand en de scharnierversteijving geplaatst.



**11.** Stecken Sie die Gummipuffer wie dargestellt in die Öffnungen des Deckels. Montieren Sie den Kugelbolzen für die Gasdruckfeder. (Bei Freizeitbox Größe 180 montieren Sie auch auf der gegenüberliegenden Seite den Kugelbolzen) **WICHTIG:** Beilage M8 nicht vergessen.

Ⓒ *Insert rubber buffers into the holes of the cover. Place the ball head for the gas spring. (For Size 180 only: Mount the ball head on the opposite side.)*

Ⓕ *Fermez les ouvertures en haut des parois latérales à l'aide des petits bouchons en plastique. Montez le boulon à tête ronde pour le vérin. (Seulement pour la taille 180: Montez en plus, un boulon à tête ronde sur le côté opposé.)*

Ⓖ *Sluit de gaatjes bovenop de zijwanden met de witte rubberen dichtingen. Plaats de schroefbout voor de gasveer. (Enkel voor grootte 180: Plaats vervolgens de schroefbout op de tegenoverliggende zijkant )*

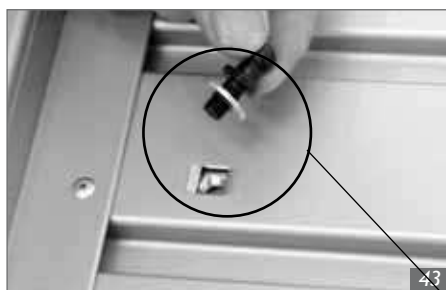
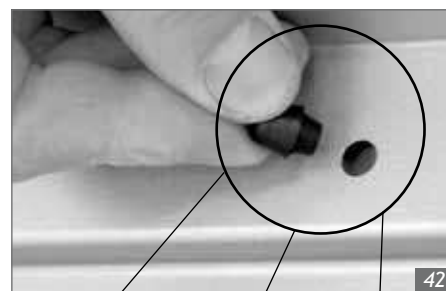

## 12. Mit Hilfe eines Assistenten befestigen Sie den Deckel auf der Rückseite der Box.

**(GB)** With the help of an assistant attach the cover onto the back panel.

**(F)** A l'aide d'une tierce personne attachez le couvercle à la paroi arrière du coffre de jardin.

**(NL)** Bevestig met een helper het deksel aan de achterwand.



## 13. Pressen Sie das obere Ende der Gasdruckfeder auf den Kugelkopf im Deckel. An der linken Seite bringen Sie die Sicherungsschnur wie abgebildet an; am Ende der Sicherungsschnur machen Sie einen Knoten.

**(GB)** Press the upper end of the gas spring onto the ball head in the cover. At the left side attach the safety cord as shown; tie a knot at one end of the cord.

**(F)** Emboitez la tête ronde du couvercle dans la partie supérieure du vérin. Mettez la ficelle de sécurité sur le côté gauche du coffre (voir photo) ; Faites un nœud au deux bouts de la ficelle.

**(NL)** Druk het balhoofd in het deksel op de bovenkant van de gasveer. Breng het veiligheidstouw aan de linkerkant van de Hobbybox aan, maak een knoop aan het uiteinde van het touw.



**14.** Zum Schluss stellen Sie Ihre Biohort Freizeitbox auf einen ebenen Untergrund und ziehen Sie nun alle Schraubenmuttern fest. Schützen Sie die exponierten Schraubenenden mit den Plastik-Abdeckkappen.

**(GB)** Finally put your Biohort leisure time box on an even ground and tighten all nuts. Protect the ends of the bolts with the cover caps.

**(F)** Pour finir, placez votre coffre de jardin Biohort sur une surface plane et serrez les vis à fond. Mettez les capuchons en plastique blanc sur les vis saillantes.

**(NL)** Ten slotte, plaats uw Hobbybox op de vlakke grond en span de moeren en bouten goed aan. Bescherm de uiteinden van de bouten met de witte plastic afdekkapjes.



## 15.

**Nur für Freizeitbox Größe 180:**

**For size 180 only: / Seulement pour la taille 180: /**

**Enkel voor grootte 180: / Per la sola dimensione 180:**

Bringen Sie auch an der linken Seite der Box die Konsole mit der Gasdruckfeder an und pressen Sie das obere Ende der Gasdruckfeder auf den Kugelkopf im Deckel.

**(GB)** Also attach the bracket with the gas spring at the left side of the box and press the upper end of the gas spring to the ball head in the cover.

**(F)** Fixez également du côté gauche le support de vérin avec le vérin et emboitez la tête ronde du couvercle dans la partie supérieure du vérin.

**(NL)** Bevestig eveneens aan de linkerkant de gasveer en klik het balhoofd in het deksel op de bovenkant van de gasveer.



**Zubehör passend für alle 3 Größen:**

**Accessory fitting to all 3 sizes:**

**Accessoire applicable pour toutes 3 tailles:**

**Toebehoor voor alle 3 de grootten:**

Elastisches Deckelnetz zum griffbereiten Verstauen von Kleinteilen, inkl. Befestigungsklammern. Art. Nr. 67010 (bei Größe 180 können 2 Deckelnetze nebeneinander befestigt werden)

**(GB)** Elastic storage net to easily store small parts, fixing clamps included. Art. No. 67010 (2 nets can be fixed side by side in the box 180)

**(F)** Filet de rangement élastique pour ranger des petites pièces, pincettes pour attachement inclus. No. Art. 67010 (possibilité d'attacher 2 filets côte à côte dans le coffre 180).

**(NL)** Dekselnet voor het opbergen van kleine artikelen, incl. bevestigingsmateriaal. artnr. 67010 (bij grootte 180 kunnen 2 dekselnetten naast elkaar worden gemonteerd).





# Weitere Biohort-Produkte

- ⓐ *Further biohort-products*
- ⓑ *Autres produits de biohort*
- Ⓒ *Nog meer Biohort producten*



Gerätehaus "AvantGarde" (4 Größen)  
Shed "AvantGarde" (4 sizes) / Abri de jardin "AvantGarde"  
Tuinhuis "AvantGarde"



Gerätehaus "Europa" (9 Größen)  
Shed "Europa" (9 sizes) / Abri de jardin "Europa"  
Tuinhuis "Europa"



StoreMax (3 Größen / 3 sizes)



WoodStock (2 Größen / 2 sizes)



Biohort Gartengeräte GmbH  
A-4120 Neufelden, Pürnstein 43  
www.biohort.at

*Qualitätskontrolle* / Quality-Control / Contrôle-Qualité

*Kontrollnummer:*  
Control-number:  
Contrôle-Qualité:

*Bei Reklamationen bitte anführen: Kontrollnummer und Artikelnummer des reklamierten Teils.*

*In case of complaint please indicate the control-number and the number of the item, which is subject of complaint.*

*Pour toutes réclimations: prière de joindre le numéro de contrôle et le numéro d'article de la pièces litigieuse.*