

# MIO★STAR



## **MINI CHOPPER 400 GREEN**

Universalzerkleinerer | Hachoir universel  
Tritatutto

# Mio Star MINI CHOPPER 400 GREEN

---

## Gratulation!

Mit diesem Gerät haben Sie ein Qualitätsprodukt erworben, welches mit grösster Sorgfalt hergestellt wurde. Es wird Ihnen bei richtiger Pflege während Jahren gute Dienste erweisen. Vor der ersten Inbetriebnahme bitten wir Sie jedoch, die vorliegende Bedienungsanleitung

gut durchzulesen und vor allem die Sicherheitshinweise genau zu beachten.

**Personen, die mit der Bedienungsanleitung nicht vertraut sind, dürfen den Stabmixer nicht benutzen.**

## Inhaltsverzeichnis

---

	Seite		Seite
<b>Sicherheitshinweise</b>	<b>2</b>	<b>Anwendungstipps</b>	<b>12</b>
<b>Hinweise zu dieser Anleitung</b>	<b>5</b>	<b>Reinigung</b>	<b>13</b>
<b>Auspacken</b>	<b>5</b>	<b>Störungen</b>	<b>14</b>
<b>Übersicht der Geräte- und Bedienteile</b>	<b>6</b>	<b>Aufbewahrung / Wartung</b>	<b>14</b>
<b>Inbetriebnahme</b>	<b>7</b>	<b>Entsorgung / Recycling</b>	<b>15</b>
- Vor der ersten Inbetriebnahme	7	<b>Technische Daten</b>	<b>15</b>
- Verwendungszweck	7	<b>Konformität C€</b>	<b>16</b>
- Aufstellen	8		
- Zusammensetzen	9		
- Arbeitsgefäss auffüllen	9		
- Zerkleinern und hacken	10		
- Nach der Anwendung	11		

## Wussten Sie schon?

Unter [www.migros-service.ch](http://www.migros-service.ch) finden Sie eine grosse Auswahl an Zubehör und Ersatzteilen. Somit können Sie die Lebenszeit Ihres Gerätes deutlich verlängern.

Einfach die Produktbezeichnung oder Artikel-Nr. des Gerätes ins Suchfeld eingeben und das gewünschte Ersatzteil / Zubehör bestellen.

## Sicherheitshinweise



**Bitte lesen Sie diese Hinweise aufmerksam durch, bevor Sie Ihr Gerät an das Netz anschliessen. Sie enthalten wichtige Sicherheits- und Betriebshinweise.**

- △ **WARNUNG!** Bitte alle Sicherheits- und anderen Hinweise vor Gebrauch durchlesen. Bei Nichtbeachtung besteht Stromschlag-, Brand- und/ oder Verletzungsgefahr!
  - Bedienungsanleitung vollständig durchlesen und für Nachbenutzer aufbewahren
- △ **WARNUNG!** Motoreinheit und Netzkabel-/stecker niemals in Wasser oder andere Flüssigkeiten tauchen oder damit in Verbindung bringen. Wird das Gerät irrtümlicherweise nass, umgehend den Netzstecker ziehen. Stromschlaggefahr!
  - Personen, die aufgrund ihrer physischen, sensorischen oder geistigen Fähigkeiten oder ihrer Unerfahrenheit oder Unkenntnis nicht in der Lage sind, das Gerät sicher zu benutzen, dürfen das Gerät nicht ohne Aufsicht oder Anweisung durch eine verantwortliche Person benutzen
- Stellen Sie vor dem Anschluss an das Stromnetz sicher, dass Netzspannung und Stromart mit den Angaben auf dem Typenschild am Gerät übereinstimmen
- Das Gerät darf nur an einer Steckdose (220-240 V / 50/60 Hz) mit einer Absicherung von 6 A betrieben werden-
- Vor dem Netzstecker ziehen, Gerät ausschalten
- **Netzstecker unbedingt ziehen:**
  - **vor jeder Umplatzierung des Gerätes**
  - **vor dem Einfüllen von Arbeitsgut**
  - **vor dem Abnehmen der Motoreinheit und des Deckels**
  - **vor jeder Reinigung**
  - **nach jedem Gebrauch**
- **ACHTUNG!** Das Netzkabel darf nie über Ecken oder Kanten herunterhängen oder gar eingeklemmt werden. Netzkabel nicht über heisse Gegenstände legen oder hängen sowie vor Öl schützen
- Netzkabel regelmässig auf Beschädigungen untersuchen. Zur Vermeidung von Gefahren darf ein beschädigtes Netzkabel nur vom MIGROS-Service ersetzt werden
- △ **VORSICHT!** Netzstecker/-kabel und Gerät nicht mit feuchten oder nas-

## Sicherheitshinweise

- sen Händen berühren. Immer am Stecker und nicht am Kabel ziehen
- **ACHTUNG!** Gerät niemals am Netzkabel tragen oder ziehen
- Wir empfehlen, das Gerät über einen FI-Schutzschalter anzuschliessen. Im Zweifelsfalle fragen Sie eine Fachperson
- **ACHTUNG!** Gerät nicht mit Zeitschaltuhren («Timer»), geschalteten Steckdosenleisten, Verlängerungskabeln und Mehrfachsteckern etc. verwenden
- Gerät nicht verwenden bei:
  - Gerätestörung
  - beschädigtem Netzkabel
  - wenn das Gerät heruntergefallen ist oder wenn sonstige Beschädigungen vorliegen
 In solchen Fällen das Gerät sofort durch den MIGROS-Service überprüfen und reparieren lassen
- Bei der Wahl des Anwendungsortes müssen folgende Punkte berücksichtigt werden:
  - Gerät auf eine trockene, stabile und ebene Standfläche und nicht direkt unter eine Steckdose stellen. Mindestabstand von 60 cm zu Spülbecken und Wasserhahn einhalten
  - Gerät nicht auf andere Geräte stellen
  - Gerät und Netzkabel nicht auf heisse Oberflächen (z.B. Herdplatten, Öfen, Mikrowellengeräte) oder in der Nähe von offenen Flammen abstellen. Mindestabstand von 50 cm einhalten
  - Nur in trockenen Räumen und nicht im Freien verwenden
- △ **VORSICHT!** Netzkabel so verlegen, dass niemand darüber stolpern bzw. ein Kind daran ziehen kann
- Das Gerät ist nur für den Gebrauch im Haushalt und nicht für den kommerziellen Einsatz bestimmt
- Das Gerät darf nur unter Aufsicht bedient werden. Bei Nichtgebrauch oder kurzen Unterbrüchen **immer Netzstecker ziehen**
- Niemals Gerät ohne Arbeitsgut betreiben!
- **ACHTUNG!** Behälter nie überfüllen. («MAX»-Markierung beachten). Überlastungsgefahr!
- △ **VORSICHT!** Messer niemals berühren, wenn das Gerät am Strom angeschlossen ist
- △ **VORSICHT!** Die Messer sind sehr scharf; niemals während des Betriebs mit der Hand oder mit Gegenständen in den Arbeitsbehälter greifen. Verletzungsgefahr durch rotierende Messer!
- △ **VORSICHT!** Niemals während des Betriebs Arbeitsgut in das Gefäss füllen. Verletzungsgefahr!

## Sicherheitshinweise

- Niemals heisses Öl/Fett oder kochende Flüssigkeiten verarbeiten. «Anwendungstabelle» beachten (Seite 12)
- Das Gerät darf ohne Unterbruch **nicht länger als 30 Sekunden** betrieben werden. Anschliessend eine Pause von 2 Minuten zum Abkühlen des Motors einlegen
- Gerät nach **drei Arbeitsgängen** ohne Unterbruch ausschalten und den Motor auf Raumtemperatur abkühlen lassen
- Gerät eignet sich nicht zum Zerkleinern von sehr trockenen oder sehr festen Lebensmitteln
- Messer nur bei Stillstand des Antriebs und bei gezogenem Netzstecker abnehmen (nur an Achse halten)
- △ VORSICHT! Scharfe Messer! Arbeitsgefäss vorsichtig entleeren und reinigen. Verletzungsgefahr!
- △ VORSICHT! Nach dem Ausschalten rotiert die Messereinheit noch weiter. Nicht anhalten. Verletzungsgefahr!
- △ VORSICHT! Hände, Haare und Kleidungsstücke (Halstuch, Schal, etc.) vom rotierenden Arbeitswerkzeug fernhalten. Verletzungsgefahr!
- △ VORSICHT! Das Gerät während des Betriebs niemals verrücken. Verletzungsgefahr!
- △ VORSICHT! Niemals rotierende Geräteeile anfassen. Verletzungsgefahr!
- Das Eindringen in das Gehäuse mit irgendwelchen Gegenständen sowie das Öffnen des Gehäuses ist strengstens verboten
- Das Gerät ist ausschliesslich für diesen Zweck bestimmt und darf nur dafür verwendet werden
- △ WARNUNG! Die Verwendung von Ersatz-/Zubehörteilen, die nicht vom Hersteller empfohlen werden, können zu Schäden am Gerät oder der Einrichtung führen. Bei Nichtbeachtung besteht Stromschlag-, Brand- und/oder Verletzungsgefahr!
- ACHTUNG! Motor nicht überbelasten
- Bitte lesen Sie nachfolgende Hinweise zur Reinigung der Oberflächen, welche mit Lebensmittel in Kontakt kommen aufmerksam durch (Seite 13)
- Dieses Gerät ist dazu bestimmt, im Haushalt und ähnlichen Anwendungen verwendet zu werden, wie beispielsweise:
  - in Küchen für Mitarbeiter in Läden, Büros und anderen gewerblichen Bereichen
  - in landwirtschaftlichen Anwesen
  - von Kunden in Hotels, Motels und anderen Wohneinrichtungen
  - in Frühstückspensionen

## Hinweise zu dieser Anleitung

Diese Bedienungsanleitung kann nicht jeden denkbaren Einsatz berücksichtigen. Für weitere Informationen oder bei Problemen, die in dieser Bedienungsanleitung nicht oder nicht ausführlich genug behandelt werden, wenden Sie sich an die M-Infoline (Telefonnummer auf der Rückseite dieser Anleitung).

**Bewahren Sie diese Bedienungsanleitung sorgfältig auf und geben Sie diese allenfalls an Nachbenutzer weiter.**

## Auspacken

- **Gerät und Zubehör aus der Verpackung nehmen**
- Bitte überprüfen Sie nach dem Auspacken, ob alle Teile vorhanden sind (siehe Abbildung auf Seite 6)
- **Kontrollieren Sie, ob die Netzspannung** (220-240 V) mit der Gerätespannung übereinstimmt (siehe Leistungsschild des Gerätes)
- **Alle Kleber usw. entfernen und entsorgen**
- **△ WARNUNG! Vernichten Sie sämtliche Plastikbeutel**, denn diese könnten für Kinder zu einem gefährlichen Spielzeug werden! Erstickungsgefahr!

### Tipp:

- Bewahren Sie die Verpackung für spätere Transporte auf (z.B. für Umzüge, Service usw.)

### Benötigen Sie ein Zubehör oder Ersatzteil?

- Unter [www.migros-service.ch](http://www.migros-service.ch) können Sie zu diesem Gerät das passende Zubehör und Ersatzteil bestellen

Dekomaterial ist nicht im Lieferumfang enthalten.

## Übersicht der Geräte- und Bedienteile

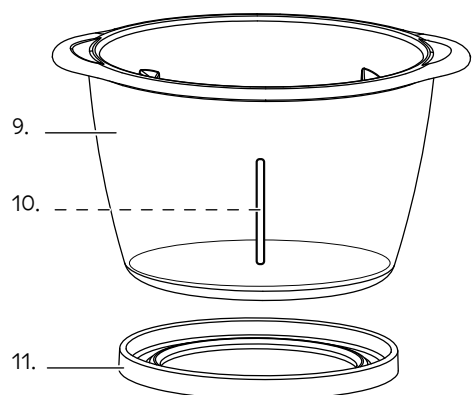
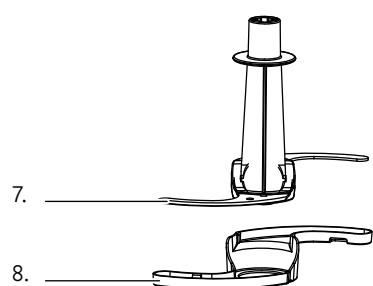
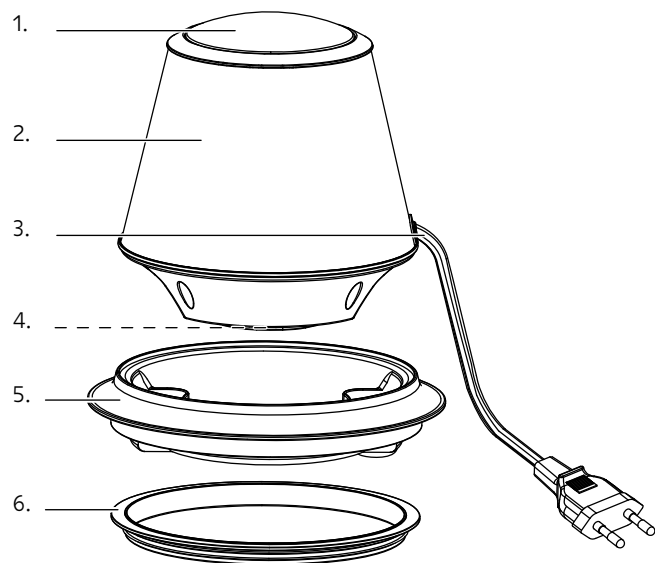

1. Starttaste
2. Motoreinheit / Grundgerät
3. Netzkabel/-stecker (Rückseite)  
(trocken halten)
4. Antrieb und Sicherheitsschalter (Unterseite)
5. Sicherheitsdeckel
6. Dichtungsring
7. Zweifachschneidemesser  
 ⚠ **VORSICHT! Klingen sehr scharf!**;  
 immer in Schutzhalterung aufbewahren
8. Schutzhalterung
9. Arbeitsgefäss aus Glas mit Masseinteilung  
(max. Füllmenge 1 l, min. 0.5 l).  
**VORSICHT!** im Umgang mit dem Glas!
10. Achse für Messer (7.)
11. Antirutsch-Ring

**Benötigen Sie ein Zubehör oder Ersatzteil?**  
 Unter [www.migros-service.ch](http://www.migros-service.ch) können Sie zu diesem Gerät das passende Zubehör und Ersatzteil bestellen.

## Inbetriebnahme



### Vor der ersten Inbetriebnahme

**WARNUNG!** Bitte beachten Sie, dass unsachgemässer Umgang mit Strom tödlich sein kann. Bitte lesen Sie daher die Sicherheitshinweise ab Seite 2 und die nachfolgenden Sicherheitsmassnahmen:

- Darauf achten, dass Kinder keine Gelegenheit erhalten, mit dem Gerät zu spielen
- Gerät darf nicht von Kindern verwendet werden
- Die Motoreinheit darf nur bei ausgeschaltetem Gerät aufgesetzt bzw. vom Arbeitsgefäss entnommen werden
- **VORSICHT!** Netzstecker ziehen und erst bei völligem Stillstand der Messer die Motoreinheit abnehmen
- **VORSICHT!** Nach dem Ausschalten rotiert die Messereinheit noch weiter. Nicht anhalten. Verletzungsgefahr!
- **VORSICHT!** Die Klingen der Messereinheit sind sehr scharf. Verletzungsgefahr!
- Die Reinigung darf nur nach Ziehen des Netzsteckers und nach Entnahme des Arbeitsgefässes erfolgen
- Gerät nur in trockenen Räumen verwenden

**Vor dem ersten Gebrauch** das Arbeitsgefäss, den Deckel und die Messereinheit mit warmem Wasser und etwas Spülmittel gründlich abwaschen und gut abtrocknen. Die Motoreinheit und der Getriebe-Aufsatz dürfen nur mit einem angefeuchteten Tuch abgewischt werden (siehe «Reinigung» Seite 13).

### Verwendungszweck

Mit dem Zerkleinerer können zeit- und kräftesparend verschiedene Zutaten zerkleinert, zerhackt, geschnitten, gemischt und püriert werden.

Das Gerät arbeitet am besten, wenn immer nur kleinere Nahrungsmittelmengen verarbeitet werden. Schneiden Sie grössere Stücke in kleinere ca. 2 cm grosse Stücke (siehe «Anwendungstipps» Seite 12). Beim Verarbeiten unterschiedlicher Lebensmittel immer mit dem härteren Gut beginnen.



## Inbetriebnahme

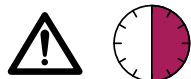
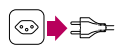

max. 30 Sekunden

Zerkleinerungsgut, das sich an der Innenwand des Gefässes festsetzt, mit einem Spachtel von der Wand lösen (bei **gezogenem Netzstecker**).

### Hinweise:

- Das Gerät ist für den Haushaltgebrauch und nicht für den kommerziellen Dauereinsatz konzipiert. Jede andere Verwendung gilt als nicht bestimmungsgemäss und kann zu Sachschaden oder sogar zu Personenschaden führen
- Der Zerkleinerer ist für den **Kurzzeitbetrieb** ausgelegt. Daher **nie länger als 30 Sekunden** ohne Unterbrechung laufen lassen und nachher den Motor während 2 Minuten abkühlen lassen
- Nach **drei Arbeitsgängen** muss das Gerät ausgeschaltet werden, um den Motor ganz abkühlen zu lassen

### Aufstellen

Bei der Wahl des Anwendungsortes müssen folgende Punkte berücksichtigt werden:

- **Netzstecker ziehen**
- Gerät auf eine trockene, stabile und ebene Standfläche in der Nähe eines Stromanschlusses stellen
- Gerät und Netzkabel nicht auf heisse Oberflächen (Herdplatte etc.) oder in der Nähe von offenen Flammen ablegen. Mindestabstand von 50 cm einhalten
- **⚠ WARNUNG!** Darauf achten, dass das Netzkabel und die Motoreinheit nicht mit Wasser/Flüssigkeiten in Berührung gelangen. Stromschlaggefahr!
- Nur in trockenen Räumen und ohne Verlängerungskabel verwenden
- **⚠ VORSICHT!** Netzkabel nicht herunterhängen lassen. Stolpergefahr!
- Gerät ausser Reichweite von Kindern anwenden



## Inbetriebnahme

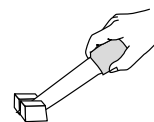
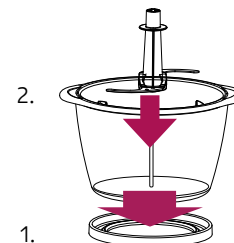

### Zusammensetzen

- **Netzstecker ziehen**
- Schwarzen Silikonring auf Unterseite des Arbeitsgefässes anbringen (verhindert ein Verrutschen) (1.)
- Zweifachschneidemesser (**⚠ VORSICHT!** scharf! Nur an weisser Achse halten) im Zerkleinerer ganz auf die Metall-Achse stecken und leicht drehen, bis das Messer unten bleibt (2.)

### Arbeitsgefäss auffüllen

- Fleisch und andere feste Zutaten in kleine Stückchen (ca. 2 cm) schneiden und in das Arbeitsgefäss einfüllen («MAX»-Markierung beachten)
- Zutaten grundsätzlich in **kleinen Mengen** verarbeiten (siehe «Anwendungstipps» Seite 12)
- Beim Zerkleinern von unterschiedlichen Nahrungsmitteln, immer mit **dem härteren Gut beginnen**.
- **ACHTUNG!** Gerät nicht überladen!

- Sicherheitsdeckel und dann Motoreinheit auf Arbeitsgefäss aufsetzen
- Die Motoreinheit muss komplett in den Deckel gleiten
- Das Gerät lässt sich nur einschalten, wenn der Sicherheitsdeckel und die Motoreinheit richtig eingerastet sind

### Hinweise / Tipps:

- Der Zerkleinerer **eignet sich nicht** zum Zerkleinern von Kartoffeln (für Kartoffelstock), Gefrorenem, Eiswürfeln sowie trockenen Lebensmitteln (z.B. Kaffeebohnen, Getreide, Muskatnuss und Reis). Schäden an Messer und Gerät sind die Folge!
- Sollen die Zutaten püriert werden, diese zuerst weich kochen
- Für ein gleichmässiges Ergebnis, Zutaten in gleich grosse Stücke schneiden
- Arbeitsbehälter nicht überfüllen («MAX»-Markierung beachten); es werden bessere Ergebnisse erzielt, wenn nacheinander mehrere, kleinere Mengen bearbeitet werden

## Inbetriebnahme



### Zerkleinern und Hacken

- Das Gerät ist durch Einstecken des Netzsteckers (220-240 V) betriebsbereit
- **Vor dem Einschalten** des Gerätes unbedingt darauf achten, dass es richtig zusammengesetzt ist. **Wichtig! Gerät nie ohne Arbeitsgut laufen lassen**

- Mit einer Hand Motoreinheit festhalten und mit der anderen die grosse **Starttaste** auf der Oberseite drücken. Solange die Taste gedrückt wird, läuft der Motor. Motoreinheit jeweils festhalten, bis der Motor stoppt

### Hinweis:

- Das Gerät ist mit einer Sicherheitsvorrichtung ausgestattet. Diese ermöglicht den Betrieb, nur wenn die Motoreinheit richtig aufgesetzt ist
- **Starttaste** im ersten Schritt mehrmals kurz hintereinander betätigen. Anschliessend diese ohne Unterbruch gedrückt halten, um den gewünschten Feinheitsgrad (siehe «Anwendungstipps» Seite 12) zu erreichen
- Zerkleinerungsgut, das sich an der Innenwand des Gefässes festsetzt, mit einem Spachtel von der Wand lösen (bei **gezogenem Netzstecker**)

### Wichtig!

- **⚠ VORSICHT! Niemals mit der Hand oder mit Besteck in die rotierende Messereinheit greifen. Verletzungsgefahr!**
- **Das Gerät ist für den Kurzzeitbetrieb von max. 30 Sekunden ausgelegt. Nach dieser Betriebszeit muss das Gerät mind. 2 Minuten ausgeschaltet werden**
- **Gerät nach 3 Arbeitsgängen ohne Unterbruch ausschalten und den Motor auf Raumtemperatur abkühlen lassen**

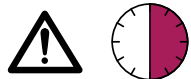
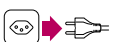

max. 30 Sekunden



## Inbetriebnahme



### Nach der Anwendung

- Nach Erreichen des gewünschten Ergebnisses **Starttaste** wieder loslassen (der Motor schaltet automatisch aus)
- **Netzstecker ziehen**
- **Erst nach Stillstand des Motors/Messers**, die Motoreinheit und den Sicherheitsdeckel abnehmen
- Messereinheit von der Messerachse herausheben und zur Seite legen. **⚠ VORSICHT! Die Klinsen sind sehr scharf! Verletzungsgefahr!** (Messer nur an weisser Achse halten)
- Zerkleinerungsgut aus dem Arbeitsgefäss leeren (festgesetztes Gut an den Gefässinnenwänden mit einem Spachtel lösen)

### Tipp:

- Gerät und Zubehör aus hygienischen Gründen immer **direkt nach Gebrauch** reinigen. Dies verhindert auch das Festkleben von Lebensmittelresten (siehe «Reinigung» S. 13)

### Hinweis:

- Arbeitsgut nicht im Behälter aufbewahren

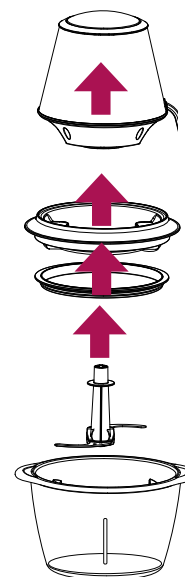

## Anwendungstipps

Gut	Zubereitung	max. Menge	Zeit
Äpfel, roh	schälen, entkernen und in 2 cm grosse Stücke schneiden	200 g	5 x kurz und 10 Sek. Dauer
Rüebli, roh	schälen, in 2 cm grosse Stücke schneiden	150 g	5 x kurz und 10 Sek. Dauer
Brötchen, trocken	in 2 cm grosse Stücke schneiden	1 Stück	5x kurz und 15 Sek. Dauer
Zwieback	in 2 cm grosse Stücke brechen	5 Stück	ca. 20 Sek.
Blockschokolade	im Gefrierfach vorkühlen, in 1 cm grosse Stücke schneiden	150 g	5 x kurz und 20 Sek. Dauer
Haselnüsse	keine Schale mitverarbeiten	150 g	ca. 20 Sek.
Mandeln	keine Schale mitverarbeiten	150 g	ca. 20 Sek.
Hartkäse (z.B. Parmesan)	in 1 cm grosse Stücke schneiden	150 g	5 x kurz und 20 Sek. Dauer
Weichkäse (z.B. Feta)	in Stücke brechen	150 g	ca. 20 Sek.
Zwiebeln	schälen, in 2 - 3 cm grosse Stücke schneiden	300 g	ca. 60 Sek.
Knoblauch	schälen	5 Zehen	ca. 5 Sek.
Petersilie	Petersilie waschen, entstielen, gut abtrocknen und in das trockene Arbeitsgefäss füllen	20 g	ca. 10 Sek.
Fleisch, mager	in 2 cm grosse Stücke schneiden	100 g	ca. 5 - 10 Sek.

## Reinigung

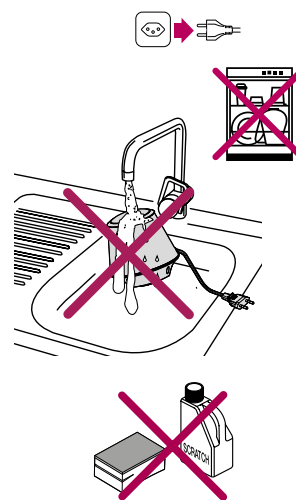

### Motoreinheit

- Bevor das Gerät gereinigt wird, Netzstecker ziehen und Gerät vollständig abkühlen lassen
- **⚠ WARNUNG! Motoreinheit mit Netzkabel/-stecker niemals ins Wasser oder andere Flüssigkeiten tauchen oder unter fließendem Wasser reinigen. Kurzschluss- und Stromschlaggefahr!**
- **⚠ WARNUNG! Motoreinheit niemals in den Geschirrspüler geben**
- **ACHTUNG!** Keine scheuernden Reinigungs- oder Reinigungshilfsmittel verwenden
- Nur mit einem weichen, leicht feuchten Tuch reinigen und danach gut trocknen lassen. Den Netzstecker dabei nicht berühren bzw. nie feucht reinigen
- **⚠ WARNUNG!** Vermeiden Sie die Benetzung der Schaltflächen und anderer elektrischer Teile

### Zubehörteile

- Alle Teile mit warmem Wasser und einem handelsüblichen Reinigungsmittel reinigen und gut abtrocknen
- **⚠ VORSICHT! Messerklingen sind scharf! Verletzungsgefahr!** (Messer nur an weisser Achse halten)

### Hinweise:

- **Zubehörteile nicht in den Geschirrspüler geben** (Ausnahme: Glas-Arbeitsgefäss und Schutzdeckel. **Wichtig:** Nur **im oberen Korb** des Geschirrspülers einordnen)
- **ACHTUNG!** Keine scheuernden Reinigungs- oder Reinigungshilfsmittel verwenden
- Beim Verarbeiten von Karotten kann sich ein roter Farbfilm bilden. Zum Entfernen ein paar Tropfen Speiseöl auf ein Tuch geben und Farbe beseitigen. Gut ausspülen

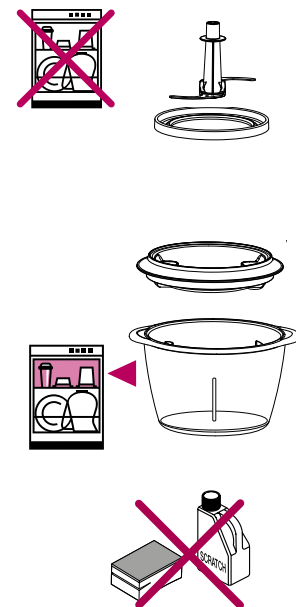



## Störungen

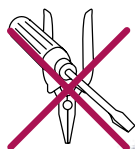

- ⚠ VORSICHT! Reparaturen am Gerät dürfen nur durch den MIGROS-Service durchgeführt werden. Durch nicht fachgerechte Reparaturen können Gefahren für den Benutzer entstehen
- Bei nicht fachgerechten Reparaturen kann keine Haftung für eventuelle Schäden übernommen werden. In diesem Fall erlischt auch der Garantieanspruch

### Benötigen Sie ein Zubehör oder Ersatzteil?

Unter [www.migros-service.ch](http://www.migros-service.ch) können Sie zu diesem Gerät das passende Zubehör und Ersatzteil bestellen.

## Aufbewahrung / Wartung



### Aufbewahrung

- Bei Nichtgebrauch den Netzstecker ziehen und das Gerät vollständig abkühlen lassen
- Zweifachschneidemeser in Schutzhalterung aufbewahren
- Bewahren Sie das Gerät an einem trockenen, staubfreien und für Kinder unzugänglichen Ort auf. Wird das Gerät längere Zeit nicht benützt, sollte es vor übermässigem Staub, Schmutz oder Feuchtigkeit geschützt werden. Wir empfehlen Ihnen, das Gerät in der Verpackung aufzubewahren

### Wartung

- Das Gerät ist wartungsfrei und braucht nicht geschmiert oder geölt zu werden. Kabel und Stecker regelmässig auf Beschädigungen untersuchen. Das Arbeitsgefäss kann mit der Zeit milchig/trüb werden. Dies ist normal und stellt keinen Fehler dar
- **Wichtig!** Bei Störungen, defektem Gerät oder Verdacht auf Defekt nach einem Sturz sofort **Netzstecker ziehen**
- Zubehör- und Ersatzteile können Sie auch einfach unter [www.migros-service.ch](http://www.migros-service.ch) bestellen



## Entsorgung / Recycling



Dieses Produkt darf nicht mit Ihrem anderen Hausmüll entsorgt werden. Als Konsumentin und Konsument sind Sie dazu verpflichtet, alle Elektro- und Elektronikaltgeräte für die fachgerechte Entsorgung dieses gefährlichen Abfalls zurückzugeben. Händler, Hersteller und Importeure wiederum sind verpflichtet, ausgediente Elektro- und Elektronikaltgeräte, die sie im Sortiment führen, kostenlos zurückzunehmen. Das Sammeln und Wiederverwerten von Elektro- und Elektronikaltgeräten schont die natürlichen Ressourcen.

Ausserdem werden Gesundheit und Umwelt durch das Recycling von Elektro- und Elektronikaltgeräten geschützt. Weitere Informationen über Sammelstellen sowie die Entsorgung und Wiederverwertung von Elektro- und Elektronikaltgeräten erfahren Sie beim Bundesamt für Umwelt (BAFU), bei Ihrem örtlichen Entsorger, dem Fachhändler, wo Sie dieses Gerät gekauft haben, oder beim Hersteller des Geräts.

## Technische Daten

Nennspannung		220-240 Volt / 50/60 Hz
Nennleistung		400 Watt
Masse Grundgerät	- mit Arbeitsgefäss	ca. 180 x 160 x 215 mm (B x T x H)
Länge Netzkabel		ca. 81 cm
Gewicht		ca. 1,7 kg
Inhalt Arbeitsgefäss		max. 1 Liter
Materialien	- Gehäuse	Kunststoff
	- Arbeitsgefäss	Glas
	- Sicherheitsdeckel	Kunststoff
	- Messer	Edelstahl
Kurzzeitbetrieb		30 Sekunden
Funkentstört		Nach EU-Norm
Zulassung		CE
M-Garantie		3 Jahre

Im Interesse der technischen Weiterentwicklung sind Konstruktions- oder Ausführungsänderungen am Gerät vorbehalten.

## Konformität C E

---

Das Produkt entspricht den Bestimmungen der nachfolgenden Richtlinien. Die Konformität wird durch Übereinstimmung der aufgeführten Normen gewährleistet.

<b>2014/35/EU</b>	Niederspannungsrichtlinie (LVD)
<b>2014/30/EU</b>	Elektromagnetische Verträglichkeit (EMC)
<b>2015/863 EU</b>	Beschränkung (der Verwendung bestimmter) gefährlicher Stoffe in Elektro- und Elektronikgeräten (RoHS)
<b>(EG) Nr. 1275/2008</b>	Ökodesign-Anforderungen an den Stromverbrauch elektrischer und elektronischer Haushalts- und Bürogeräte im Bereitschafts- und im Aus-Zustand
<b>LVD</b>	EN 60335-1 EN 60335-2-14 EN 62233
<b>EMC</b>	EN 55014-1 EN 55014-2 EN 61000-3-2 EN 61000-3-3

# MIGROS

Vertrieb/Distribution/Distribuzione:  
Migros-Genossenschafts-Bund, CH-8031 Zürich

## Garantie

Die MIGROS übernimmt während drei Jahren seit Kaufabschluss die Garantie für Mängelfreiheit und Funktionsfähigkeit des von Ihnen erworbenen Gegenstandes. Die MIGROS kann die Garantieleistung wahlweise durch kostenlose Reparatur, gleichwertigen Ersatz oder durch Rückerstattung des Kaufpreises erbringen. Weitere Ansprüche sind ausgeschlossen. Nicht unter die Garantie fallen normale Abnutzung sowie die Folgen unsachgemässer Behandlung oder Beschädigung durch den Käufer oder Drittpersonen sowie Mängel, die auf äussere Umstände zurückzuführen sind. Die Garantieverpflichtung erlischt bei Reparaturen durch nicht MIGROS-autorisierte Servicestellen. Garantieschein oder Kaufnachweis (Kassabon, Rechnung) bitte sorgfältig aufbewahren. Bei Fehlen desselben wird jeder Garantieanspruch hinfällig.

## MIGROS

### Migros-Service

Reparatur- oder pflegebedürftige Geräte werden in jeder Verkaufsstelle entgegengenommen. Zubehör und Ersatzteile können Sie auch einfach bestellen unter [www.migros-service.ch](http://www.migros-service.ch)

 **M-INFOLINE**  
**CH-0800 84 0848**  
**[www.migros.ch](http://www.migros.ch)**

Haben Sie weitere Fragen?

Die M-Infoline hilft Ihnen gerne weiter unter der Tel. Nr.

**0800 84 0848:**

Montag bis Freitag 08.00 – 18.00 Uhr; Samstag 08.30 – 16.30 Uhr

**[www.migros.ch/kontakt](http://www.migros.ch/kontakt)**

## Garantie

MIGROS garantit, pour la durée de trois ans à partir de la date d'achat, le fonctionnement correct de l'objet acquis et son absence de défauts. MIGROS peut choisir la modalité d'exécution de la prestation de garantie entre la réparation gratuite, le remplacement par un produit équivalent ou le remboursement du prix payé. Toutes les autres prétentions sont exclues. La garantie n'inclut pas l'usure normale, ni les conséquences d'un traitement non approprié, ni l'endommagement par l'acheteur ou un tiers, ni les défauts dus à des circonstances extérieures. La garantie n'est valable que si les réparations ont exclusivement été effectuées par le service après-vente MIGROS ou par les services autorisés par MIGROS. Nous vous prions de bien vouloir conserver soigneusement le certificat de garantie ou le justificatif de l'achat (quittance, facture). Sans celui-ci aucune réclamation ne sera admise.

Les articles nécessitant un service d'entretien ou une réparation sont repris à chaque point de vente. Les accessoires et pièces de rechange peuvent être commandés facilement sur le site: [www.migros-service.ch](http://www.migros-service.ch)

Vous avez des questions?

M-Infoline est là pour vous aider:

**0800 84 0848**

du lundi au vendredi de 8h à 18h, samedi de 8h30 à 16h30

**[www.migros.ch/contact](http://www.migros.ch/contact)**

## Garanzia

La MIGROS si assume per tre anni, a partire dalla data d'acquisto, la garanzia per il funzionamento efficiente e l'assenza di difetti dell'oggetto in suo possesso. La MIGROS può scegliere se eseguire la prestazione di garanzia attraverso la riparazione gratuita, la sostituzione del prodotto con uno di uguale valore o il rimborso del prezzo d'acquisto dello stesso. Ogni altra pretesa è esclusa. Non sono compresi nella garanzia i guasti dovuti a normale usura, uso inadeguato o danni provocati dal proprietario o da terze persone, oppure derivanti da cause esterne. L'obbligo di garanzia è valido soltanto all'esplicita condizione, che si ricorra unicamente al servizio dopo vendita MIGROS o ai servizi autorizzati. Per favore conservi il certificato di garanzia oppure il giustificativo d'acquisto (scontrino, fattura). Con la sua perdita si estingue ogni diritto di garanzia.

Gli articoli che necessitano un servizio manutenzione o una riparazione possono essere depositati in ogni punto vendita. Gli accessori e i pezzi di ricambio possono essere facilmente ordinati su [www.migros-service.ch](http://www.migros-service.ch).

Avete altre domande? L'M-Infoline rimane volentieri a vostra disposizione per ulteriori informazioni:

**0800 84 0848**

dal lunedì al venerdì dalle 08.00 alle 18.00 e il sabato dalle 08.30 alle 16.30

**[www.migros.ch/contacto](http://www.migros.ch/contacto)**