

DIENER

Modulares Sofasystem

Dieses Möbel
können Sie online
personalisieren:
[micasa.ch/
konfigurator](https://micasa.ch/konfigurator)



micasa.ch



micasa
MIGROS

Ihr modulares Sofasystem in 4 Schritten. Und so geht's:

1. Kombinieren Sie aus einer grossen Auswahl jene Elemente mit passenden Massen und Funktionen.
2. Wählen Sie aus 5 unterschiedlichen Armlehnen.
3. Wählen Sie aus 10 Bezügen das Material und die Farbe.
4. Wählen Sie aus 8 unterschiedlichen Füßen.

Kombinationsbeispiele



Variante 1

Sessel

Element Nr.	411
Armlehne	II
Bezug	Leder Savoy, hellgrau
Fuss	2 x 2er-Set Fuss 2

Masse: 99 x 92 x 81 cm
Set-Artikel 4058.212.000.00

Total 1889.-



Variante 2

Ecksofa mit organischer Récamiere

Element Nr.	452 + 534
Armlehne	I
Bezug	Stoff Melina, beige
Fuss	4 x 2er-Set Fuss 2

Masse: 309 x 148 x 81 cm
Set-Artikel 4058.184.000.00

Total 2909.-



Variante 3

2.5er Sofa

Element Nr. 435
Armlehne II
Bezug Leder Savoy, schwarz
Fuss 2 x 2er-Set Fuss 2

Masse: 164 x 92 x 81 cm
Set-Artikel 4058.554.000.00

Total 2689.-



Variante 4

2.5er Sofa mit Ottomane

Element Nr. 041 + 455
Armlehne IV
Bezug Stoff Matino, natur
Fuss 2 x 2er-Set Fuss 4

Masse: 279 x 225 x 81 cm
Set-Artikel 4058.776.000.00

Total 3059.-



Variante 5

2er Sofa mit Récamiere

Element Nr. 422 + 542
Armlehne I
Bezug Stoff Copparo schwarz / weiss
Fuss 2 x 2er-Set Fuss 5

Masse: 235 x 156 x 81 cm
Set-Artikel 4058.774.000.00

Total 2389.-

Bei der Konfiguration Ihres DIENER Sofas gilt es folgende Punkte zu beachten:

- Jede Sofa-Konfiguration benötigt links und rechts eine Armlehne.
- Elemente ohne Armlehnen können nur in einer U-Form entweder mit Récamiere, Ottomane oder Eckelement eingesetzt werden. Elemente ohne Armlehne können nicht als Zwischenelement verwendet werden, um ein langes, lineares Sofa zu konfigurieren.
- Ottomane, Récamieren und Eckelement können nicht aneinandergesetzt werden.
- Ottomane und organische Récamieren benötigen keine Armlehnen.
- Die Elementhöhe ist mit einer Fusshöhe von 13 cm berechnet.
- Alle Preise verstehen sich inklusive Füße.
- Alle Masse sind ungefähre Angaben. Bitte berücksichtigen Sie eine Toleranz von +/- 3cm.

Sessel

1

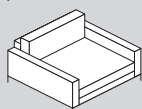

Element Nr.	Artikel	Masse B x T x H	Anzahl Füße (2er-Set)	Preis A	Preis B	Preis C	Preis 1	Preis 2
1	1er-Element mit 2 Armlehnen							
410	mit Armlehne I	105 x 92 x 81 cm	2	999.–	1119.–	1249.–	1729.–	1879.–
411	mit Armlehne II	99 x 92 x 81 cm	2	899.–	1019.–	1149.–	1629.–	1779.–
412	mit Armlehne III	113 x 92 x 81 cm	2	899.–	1019.–	1149.–	1629.–	1779.–
413	mit Armlehne IV	113 x 92 x 81 cm	2	999.–	1119.–	1249.–	1729.–	1879.–
415	mit Armlehne VI	109 x 92 x 81 cm	2	999.–	1119.–	1249.–	1729.–	1879.–

2er-Elemente

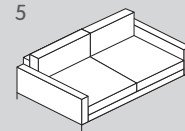
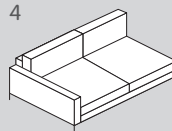
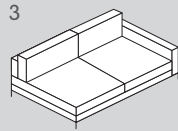
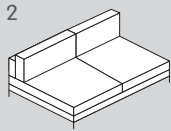

Element Nr.	Artikel	Masse B x T x H	Anzahl Füße (2er-Set)	Preis A	Preis B	Preis C	Preis 1	Preis 2
2	2er-Element ohne Armlehnen							
200	ohne Armlehnen	130 x 92 x 81 cm	0	869.–	969.–	1069.–	1579.–	1679.–
3	2er-Element mit Armlehne rechts							
428	mit Armlehne I	150 x 92 x 81 cm	1	1069.–	1219.–	1369.–	1929.–	2079.–
429	mit Armlehne II	147 x 92 x 81 cm	1	1019.–	1169.–	1319.–	1879.–	2029.–
430	mit Armlehne III	154 x 92 x 81 cm	1	1019.–	1169.–	1319.–	1879.–	2029.–
431	mit Armlehne IV	154 x 92 x 81 cm	1	1069.–	1219.–	1369.–	1929.–	2079.–
433	mit Armlehne VI	152 x 92 x 81 cm	1	1069.–	1219.–	1369.–	1929.–	2079.–
4	2er-Element mit Armlehne links							
422	mit Armlehne I	150 x 92 x 81 cm	1	1069.–	1219.–	1369.–	1929.–	2079.–
423	mit Armlehne II	147 x 92 x 81 cm	1	1019.–	1169.–	1319.–	1879.–	2029.–
424	mit Armlehne III	154 x 92 x 81 cm	1	1019.–	1169.–	1319.–	1879.–	2029.–
425	mit Armlehne IV	154 x 92 x 81 cm	1	1069.–	1219.–	1369.–	1929.–	2079.–
427	mit Armlehne VI	152 x 92 x 81 cm	1	1069.–	1219.–	1369.–	1929.–	2079.–
5	2er-Element mit 2 Armlehnen							
416	mit Armlehne I	170 x 92 x 81 cm	2	1269.–	1469.–	1669.–	2279.–	2479.–
417	mit Armlehne II	164 x 92 x 81 cm	2	1169.–	1369.–	1569.–	2179.–	2379.–
418	mit Armlehne III	178 x 92 x 81 cm	2	1169.–	1369.–	1569.–	2179.–	2379.–
419	mit Armlehne IV	178 x 92 x 81 cm	2	1269.–	1469.–	1669.–	2279.–	2479.–
421	mit Armlehne VI	174 x 92 x 81 cm	2	1269.–	1469.–	1669.–	2279.–	2479.–

2.5er-Elemente

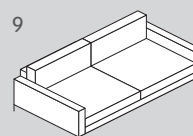
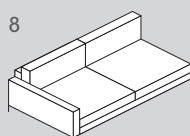
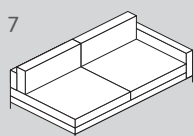
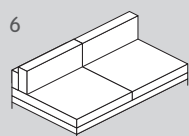

Element Nr.	Artikel	Masse B x T x H	Anzahl Füße (2er-Set)	Preis	Preis	Preis	Preis	Preis
6	2.5er-Element ohne Armlehnen							
250	ohne Armlehnen	163 x 92 x 81 cm	0	969.–	1069.–	1169.–	1779.–	1879.–
7	2.5er-Element mit Armlehne rechts							
464	mit Armlehne I	183 x 92 x 81 cm	1	1169.–	1319.–	1469.–	2129.–	2279.–
465	mit Armlehne II	180 x 92 x 81 cm	1	1119.–	1269.–	1419.–	2079.–	2229.–
466	mit Armlehne III	187 x 92 x 81 cm	1	1119.–	1269.–	1419.–	2079.–	2229.–
467	mit Armlehne IV	187 x 92 x 81 cm	1	1169.–	1319.–	1469.–	2129.–	2279.–
469	mit Armlehne VI	185 x 92 x 81 cm	1	1169.–	1319.–	1469.–	2129.–	2279.–
8	2.5er-Element mit Armlehne links							
452	mit Armlehne I	183 x 92 x 81 cm	1	1169.–	1319.–	1469.–	2129.–	2279.–
453	mit Armlehne II	180 x 92 x 81 cm	1	1119.–	1269.–	1419.–	2079.–	2229.–
454	mit Armlehne III	187 x 92 x 81 cm	1	1119.–	1269.–	1419.–	2079.–	2229.–
455	mit Armlehne IV	187 x 92 x 81 cm	1	1169.–	1319.–	1469.–	2129.–	2279.–
457	mit Armlehne VI	185 x 92 x 81 cm	1	1169.–	1319.–	1469.–	2129.–	2279.–
9	2.5er-Element mit 2 Armlehnen							
434	mit Armlehne I	203 x 92 x 81 cm	2	1369.–	1569.–	1769.–	2479.–	2679.–
435	mit Armlehne II	197 x 92 x 81 cm	2	1269.–	1469.–	1669.–	2379.–	2579.–
436	mit Armlehne III	211 x 92 x 81 cm	2	1269.–	1469.–	1669.–	2379.–	2579.–
437	mit Armlehne IV	211 x 92 x 81 cm	2	1369.–	1569.–	1769.–	2479.–	2679.–
439	mit Armlehne VI	207 x 92 x 81 cm	2	1369.–	1569.–	1769.–	2479.–	2679.–

3er-Elemente

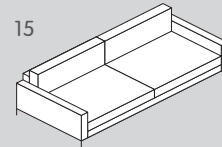
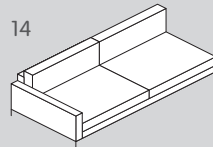
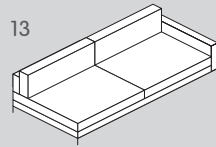
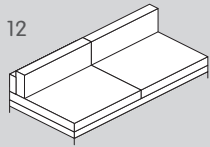

Element Nr.	Artikel	Masse B x T x H	Anzahl Füße (2er-Set)	Preis A	Preis B	Preis C	Preis 1	Preis 2
12	3er-Element ohne Armlehnen							
300	ohne Armlehnen	195 x 92 x 81 cm	0	1119.-	1219.-	1319.-	2079.-	2179.-
13	3er-Element mit Armlehne rechts							
528	mit Armlehne I	215 x 92 x 81 cm	1	1319.-	1469.-	1619.-	2429.-	2579.-
529	mit Armlehne II	212 x 92 x 81 cm	1	1269.-	1419.-	1569.-	2379.-	2529.-
530	mit Armlehne III	219 x 92 x 81 cm	1	1269.-	1419.-	1569.-	2379.-	2529.-
531	mit Armlehne IV	219 x 92 x 81 cm	1	1319.-	1469.-	1619.-	2429.-	2579.-
533	mit Armlehne VI	217 x 92 x 81 cm	1	1319.-	1469.-	1619.-	2429.-	2579.-
14	3er-Element mit Armlehne links							
522	mit Armlehne I	215 x 92 x 81 cm	1	1319.-	1469.-	1619.-	2429.-	2579.-
523	mit Armlehne II	212 x 92 x 81 cm	1	1269.-	1419.-	1569.-	2379.-	2529.-
524	mit Armlehne III	219 x 92 x 81 cm	1	1269.-	1419.-	1569.-	2379.-	2529.-
525	mit Armlehne IV	219 x 92 x 81 cm	1	1319.-	1469.-	1619.-	2429.-	2579.-
527	mit Armlehne VI	217 x 92 x 81 cm	1	1319.-	1469.-	1619.-	2429.-	2579.-
15	3er-Element mit 2 Armlehnen							
476	mit Armlehne I	235 x 92 x 81 cm	2	1519.-	1719.-	1919.-	2779.-	2979.-
477	mit Armlehne II	229 x 92 x 81 cm	2	1419.-	1619.-	1819.-	2679.-	2879.-
478	mit Armlehne III	243 x 92 x 81 cm	2	1419.-	1619.-	1819.-	2679.-	2879.-
479	mit Armlehne IV	243 x 92 x 81 cm	2	1519.-	1719.-	1919.-	2779.-	2979.-
481	mit Armlehne VI	239 x 92 x 81 cm	2	1519.-	1719.-	1919.-	2779.-	2979.-

Eckelement, Ottomane und Récamiere

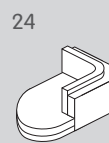
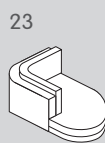
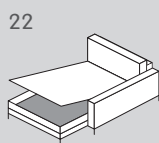
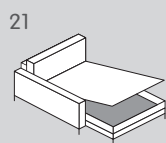
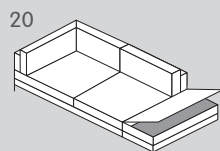
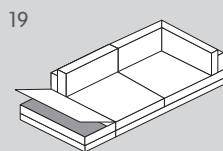
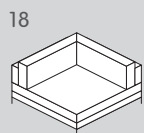

Element Nr.	Artikel	Masse B x T x H	Anzahl Füße (2er-Set)	Preis A	Preis B	Preis C	Preis 1	Preis 2
18	Eckelement							
050	ohne Armlehnen	92 x 92 x 81 cm	2	669.–	769.–	869.–	1280.–	1380.–
19	Ottomane links mit Stauraum cm							
042	ohne Armlehnen	92 x 225 x 81 cm	3	1420.–	1520.–	1620.–	2380.–	2530.–
20	Ottomane rechts mit Stauraum							
041	ohne Armlehnen	92 x 225 x 81 cm	3	1420.–	1520.–	1620.–	2380.–	2530.–
21	Récamiere mit Armlehne links mit Stauraum							
536	mit Armlehne I	85 x 156 x 81 cm	3	1120.–	1220.–	1320.–	2030.–	2130.–
537	mit Armlehne II	82 x 156 x 81 cm	3	1070.–	1170.–	1270.–	1980.–	2080.–
538	mit Armlehne III	89 x 156 x 81 cm	3	1070.–	1170.–	1270.–	1980.–	2080.–
539	mit Armlehne IV	89 x 156 x 81 cm	3	1120.–	1220.–	1320.–	2030.–	2130.–
541	mit Armlehne VI	87 x 156 x 81 cm	3	1120.–	1220.–	1320.–	2030.–	2130.–
22	Récamiere mit Armlehne rechts mit Stauraum							
542	mit Armlehne I	85 x 156 x 81 cm	3	1120.–	1220.–	1320.–	2030.–	2130.–
543	mit Armlehne II	82 x 156 x 81 cm	3	1070.–	1170.–	1270.–	1980.–	2080.–
544	mit Armlehne III	89 x 156 x 81 cm	3	1070.–	1170.–	1270.–	1980.–	2080.–
545	mit Armlehne IV	89 x 156 x 81 cm	3	1120.–	1220.–	1320.–	2030.–	2130.–
547	mit Armlehne VI	87 x 156 x 81 cm	3	1120.–	1220.–	1320.–	2030.–	2130.–
23*	Récamiere links organisch							
535	mit bestehender Armlehne	126 x 148 x 81 cm	3	1270.–	1370.–	1470.–	2180.–	2280.–
24*	Récamiere rechts organisch							
534	mit bestehender Armlehne	126 x 148 x 81 cm	3	1270.–	1370.–	1470.–	2180.–	2280.–

*Wichtiger Hinweis zum Nahtbild der organischen Récamiere: Die organische Récamiere weist im Vergleich zu allen übrigen Elementen auch oben an der Rückenlehne eine Naht auf.



25

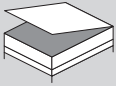

26

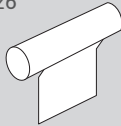

27

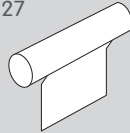

Element Nr.	Artikel	Masse B x T x H	Anzahl Füße (2er-Set)	Preis A	Preis B	Preis C	Preis 1	Preis 2	
25*	080	Hocker mit Stauraum	64 x 95 x 45 cm	2	349.–	369.–	399.–	609.–	659.–
26*	827	Kopfstütze	Breite 55 cm		124.–	134.–	144.–	189.–	239.–
27*	828	Kopfstütze XL	Breite 65 cm		129.–	139.–	149.–	199.–	209.–

* Es werden folgende Kopfstützengrößen für folgende Elemente empfohlen: 55 cm Kopfstütze für 2er-Elemente, 65 cm Kopfstütze für 2.5er- und 3er-Elemente

2. Schritt

Armlehnen

Armlehnen sind nicht einzeln bestellbar. Sie werden immer in der gleichen Ausführung wie das Element geliefert. Bezüge und Farben können nicht gemischt werden!

I



II

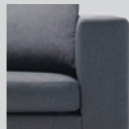

III



IV



VI



Artikel	Masse B x T x H	Preis A	Preis B	Preis C	Preis 1	Preis 2
Armlehne I	20 x 92 x 52 cm	inbegriffen	inbegriffen	inbegriffen	inbegriffen	inbegriffen
Armlehne II	17 x 92 x 50 cm	inbegriffen	inbegriffen	inbegriffen	inbegriffen	inbegriffen
Armlehne III	24 x 92 x 42 cm	inbegriffen	inbegriffen	inbegriffen	inbegriffen	inbegriffen
Armlehne IV	24 x 92 x 51 cm	inbegriffen	inbegriffen	inbegriffen	inbegriffen	inbegriffen
Armlehne VI	22 x 92 x 53 cm	inbegriffen	inbegriffen	inbegriffen	inbegriffen	inbegriffen

3. Schritt

Stoff-Bezüge

Stoff Firenze, 100% Polyester (Oeko-tex 100).

Elemente 4058.133.xxx.xx / Hocker und Kopfstützen 4058.142.xxx.xx

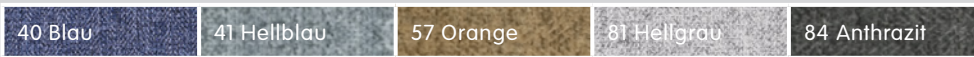

Stoff Lima, 85% Polyester, 15% Polyamide (Oeko-tex 100)

Elemente 4058.562.xxx.xx / Hocker und Kopfstützen 4058.623.xxx.xx

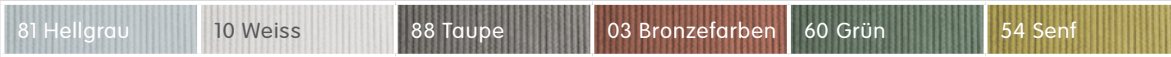

Stoff Copparo, 100% Polyester (Oeko-tex 100)

Elemente 4058.770.xxx.xx / Hocker und Kopfstütze 4058.771.xxx.xx



Stoff Melina, 85% Polyester, 15% Acrylic Chenille (Oeko-tex 100).

Elemente 4058.135.xxx.xx / Hocker und Kopfstützen 4058.144.xxx.xx

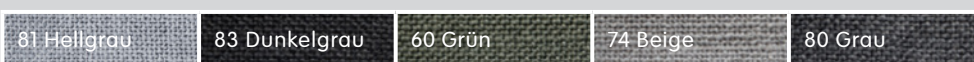

Stoff Matino, 100% Polyester (Oeko-tex 100)

Elemente 4058.777.xxx.xx / Hocker und Kopfstütze 4058.772.xxx.xx

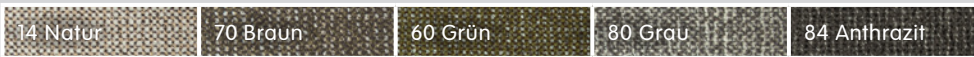

Stoff Brescia, 41% Viscose, 23% Cotton, 14% Linen, 12% Polyester, 4% Wool (Oeko-tex 100).

Elemente 4058.130.xxx.xx / Hocker und Kopfstützen 4058.140.xxx.xx



Stoff Re-Born, 60% recyceltes Polyethylen, 40% Polyester (Oeko-tex 100).

Elemente 4058.484.xxx.xx / Hocker und Kopfstützen 4058.454.xxx.xx

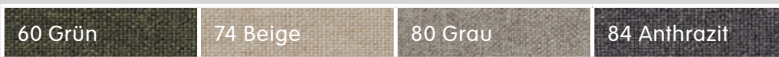

Stoff Alba, 100% Polyester (Oeko-tex 100).

Elemente 4058.557.xxx.xx / Hocker und Kopfstützen 4058.624.xxx.xx

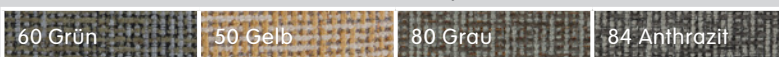

Leder Omaha, pigmentiertes Leder.

Elemente 4058.349.xxx.xx / Hocker und Kopfstützen 4058.453.xxx.xx

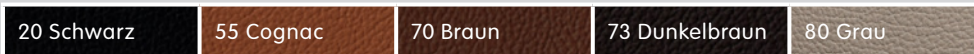

Eigenschaften pigmentiertes Leder:

- Etwas steiferer, mässig warmer Griff
- Haarlöcher sind durch eine Farbschicht verdeckt und nicht mehr sichtbar
- Pflegefreundlich, deshalb «sehr alltagstauglich»
- Geringere Anfälligkeit gegen Verschmutzungen
- Leicht zu reinigen

Leder Savoy, Semi-Anilin Leder.

Elemente 4058.138.xxx.xx / Hocker und Kopfstützen 4058.147.xxx.xx

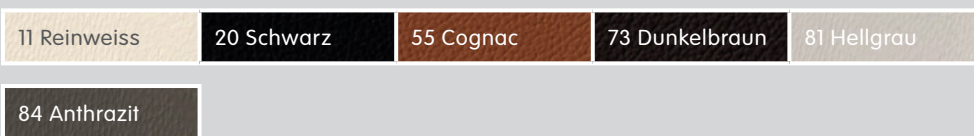

Eigenschaften Semi-Anilinleder:

- Angenehmer, weicher Griff
- Durchgefärbtes Leder zusätzlich mit dünner Farbschicht auf der Oberfläche
- Haarlöcher sind noch etwas sichtbar (mittels Lupe)
- Die meisten Verschmutzungen lassen sich prima entfernen

4. Schritt

Füsse



Artikel Nr.	Artikel	Material	Höhe	Durchmesser	Preis	
2	4057.281.623.00	Fuss 2	geformtes Aluminium schwarz lackiert	13 cm	55.–	
3*	4057.281.614.00	Fuss 3	Stahl, gebürstet	14 cm	35 mm	55.–
4*	4057.281.615.00	Fuss 4	Stahl, schwarz lackiert	14 cm	55 mm	55.–
5	4057.281.622.00	Fuss 5	Eiche, geölt	13 cm		50.–
6	4057.281.635.00	Fuss 6	Nussbaum-Optik	13 cm		50.–
8	4057.281.637.00	Fuss 8	Eiche, geölt	12 cm		60.–
9	4057.281.638.00	Fuss 9	Stahl, gebürstet	13 cm		60.–
10	4057.281.624.00	Fuss 10	geformtes Aluminium poliert	13 cm		55.–

* Wichtige Hinweise: Elemente mit Fussstütze nur mit Fuss 3 und 4 kombinierbar.

Polsteraufbau / Komfort

Sitzkissen aus Taschenfederkern und Rückenkissen aus Faserbällchen

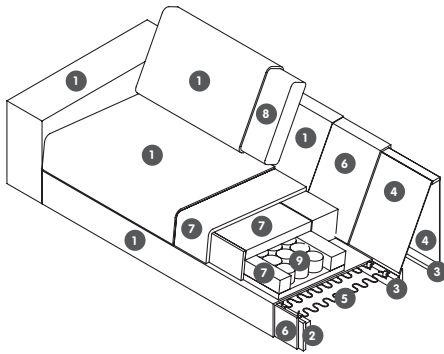

- 1 Bezug
- 2 Spanplatte
- 3 Kiefernholz massiv
- 4 Holzfaserplatte
- 5 Nosagfederung
- 6 Fasertuch
- 7 Kaltschaumkern
- 8 Faserbällchen
- 9 Taschenfedern

Information Pflege



Um die Schönheit Ihres Sofas auf lange Zeit zu bewahren, sind eine regelmässige, vorbeugende Reinigung und Pflegemassnahmen sehr wichtig. In der Verkaufshilfe **«Pflegeprodukte»** von Micasa finden Sie diverse Pflegeprodukte sowie hilfreiche Pflegetipps.

Information

Sitztiefe: 51 cm, Sitzhöhe: 45 cm. Alle Massangaben in cm. Alle Masse sind ca.-Masse. Typenskizzen sind Symbole. Rechts- / Linksangaben frontal von vorne gesehen. Alle Massangaben in cm. Alle Masse sind ca.-Masse. Angaben sind nicht farbverbindlich. Preis- und Modelländerungen vorbehalten.

Version 02/2025.