

HARRISON

Systeme de canapés modulaires

Vous pouvez
personnaliser ce
meuble en ligne:
[micasa.ch/
configurateur](https://micasa.ch/configurateur)



Éléments de canapé: Profondeur d'assise 1 (PA 1): 64 cm

Standard

153

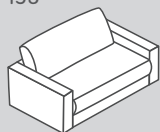

152

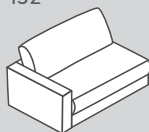

151

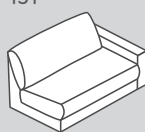

150

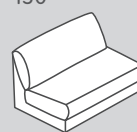

050

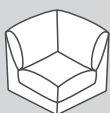

656



658



659



N° d'élément	Article	Profondeur d'assise (PA)	Dimensions L/P/H	Prix A	Prix B	Prix C
153	Canapé 1.5 place avec 2 accoudoirs	PA1: 64 cm	150 / 107 / 85 cm	1099.-	1199.-	1399.-
152	Élément 1.5 place avec accoudoir à gauche		125 / 107 / 85 cm	999.-	1099.-	1299.-
151	Élément 1.5 place avec accoudoir à droite		125 / 107 / 85 cm	999.-	1099.-	1299.-
150	Élément 1.5 place sans accoudoir		100 / 107 / 85 cm	800.-	900.-	1100.-
050	Élément d'angle		102 / 102 / 85 cm	900.-	1000.-	1200.-
656	Pouf intermédiaire		50 / 107 / 43 cm	500.-	600.-	700.-
658	Pouf d'angle à gauche*		52 / 107 / 43 cm	500.-	600.-	700.-
659	Pouf d'angle à droite*		52 / 107 / 43 cm	500.-	600.-	700.-

Les différents éléments peuvent être placés librement, car ils sont intégralement revêtus

*Remarque: perspective du pouf d'angle vu de devant.

Éléments de canapé: Profondeur d'assise 1 (PA 1): 64 cm

Grand modèle

197

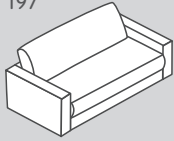

180

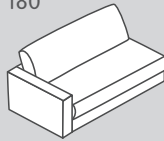

188

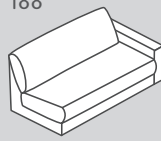

186

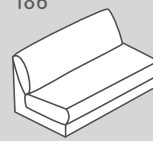

657

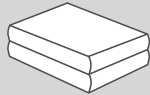

660

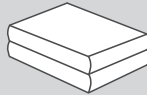

661

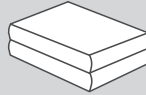

N° d'élément	Article	Profondeur d'assise (PA)	Dimensions L/P/H	Prix A	Prix B	Prix C
197	Grand canapé 1.5 place avec 2 accoudoirs	PA1: 64 cm	170 / 107 / 85 cm	1299.–	1399.–	1599.–
180	Grand élément 1.5 place avec accoudoir à gauche		145 / 107 / 85 cm	1099.–	1199.–	1399.–
188	Grand élément 1.5 place avec accoudoir à droite		145 / 107 / 85 cm	1099.–	1199.–	1399.–
186	Grand élément 1.5 place sans accoudoir		120 / 107 / 85 cm	1000.–	1100.–	1300.–
657	Grand pouf intermédiaire		100 / 107 / 43 cm	600.–	700.–	800.–
660	Grand pouf d'angle à gauche*		102 / 107 / 43 cm	600.–	700.–	800.–
661	Grand pouf d'angle à droite*		102 / 107 / 43 cm	600.–	700.–	800.–

Les différents éléments peuvent être placés librement, car ils sont intégralement revêtus

*Remarque: perspective du pouf d'angle vu de devant.

Éléments de canapé: Profondeur d'assise 2 (PA 2): 84 cm

Standard

153

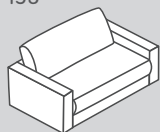

152

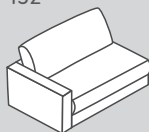

151

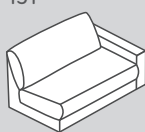

150

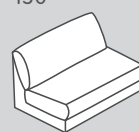

012

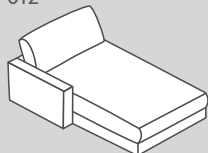

011

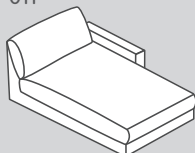

662

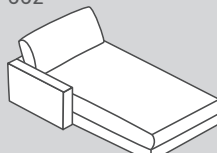

663

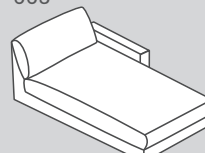

050

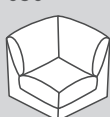

656



658



659



N° d'élément	Article	Profondeur d'assise (PA)	Dimensions L/P/H	Prix A	Prix B	Prix C
153	Canapé 1.5 place avec 2 accoudoirs	PA2: 84 cm	150 / 127 / 85 cm	1199.-	1299.-	1499.-
152	Élément 1.5 place avec accoudoir à gauche		125 / 127 / 85 cm	1099.-	1199.-	1399.-
151	Élément 1.5 place avec accoudoir à droite		125 / 127 / 85 cm	1099.-	1199.-	1399.-
150	Élément 1.5 place sans accoudoir		100 / 127 / 85 cm	900.-	1000.-	1200.-
012	Méridienne avec accoudoir à gauche		125 / 170 / 85 cm	1300.-	1400.-	1600.-
011	Méridienne avec accoudoir à droite		125 / 170 / 85 cm	1300.-	1400.-	1600.-
662	Méridienne longue avec accoudoir à gauche		125 / 190 / 85 cm	1400.-	1500.-	1700.-
663	Méridienne longue avec accoudoir à droite		125 / 190 / 85 cm	1400.-	1500.-	1700.-
050	Élément d'angle		120 / 120 / 85 cm	1000.-	1100.-	1300.-
656	Pouf intermédiaire		50 / 127 / 43 cm	600.-	700.-	800.-
658	Pouf d'angle à gauche*		52 / 127 / 43 cm	600.-	700.-	800.-
659	Pouf d'angle à droite*		52 / 127 / 43 cm	600.-	700.-	800.-

Les différents éléments peuvent être placés librement, car ils sont intégralement revêtus

*Remarque: perspective du pouf d'angle vu de devant.

Éléments de canapé: Profondeur d'assise 2 (PA 2): 84 cm

Grand modèle

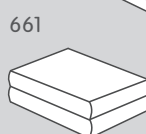
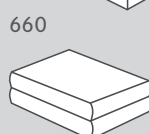
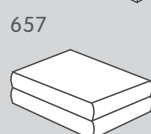
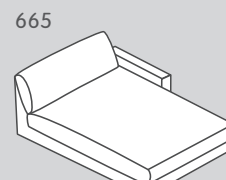
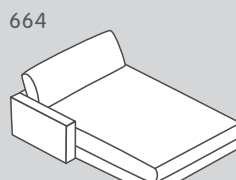
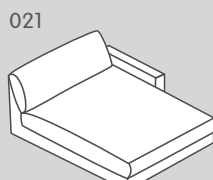
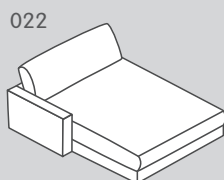
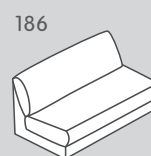
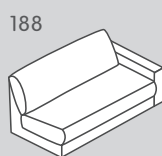
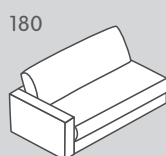
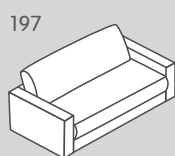

N° d'élément	Article	Profondeur d'assise (PA)	Dimensions L/P/H	Prix A	Prix B	Prix C
197	Grand canapé 1.5 place avec 2 accoudoirs	PA2: 84 cm	170 / 127 / 85 cm	1399.-	1499.-	1699.-
180	Grand élément 1.5 place avec accoudoir à gauche		145 / 127 / 85 cm	1199.-	1299.-	1499.-
188	Grand élément 1.5 place avec accoudoir à droite		145 / 127 / 85 cm	1199.-	1299.-	1499.-
186	Grand élément 1.5 place sans accoudoir		120 / 127 / 85 cm	1100.-	1200.-	1400.-
022	Grande méridienne avec accoudoir à gauche		145 / 170 / 85 cm	1500.-	1600.-	1800.-
021	Grande méridienne avec accoudoir à droite		145 / 170 / 85 cm	1500.-	1600.-	1800.-
664	Grande méridienne longue avec accoudoir à gauche		145 / 190 / 85 cm	1600.-	1700.-	1900.-
665	Grande méridienne longue avec accoudoir à droite		145 / 190 / 85 cm	1600.-	1700.-	1900.-
657	Grand pouf intermédiaire		100 / 127 / 43 cm	700.-	800.-	900.-
660	Grand pouf d'angle à gauche*		102 / 127 / 43 cm	700.-	800.-	900.-
661	Grand pouf d'angle à droite*		102 / 127 / 43 cm	700.-	800.-	900.-

Les différents éléments peuvent être placés librement, car ils sont intégralement revêtus

*Remarque: perspective du pouf d'angle vu de devant.

Autres éléments

080



081



666

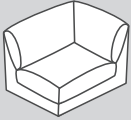

667

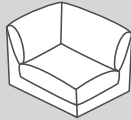

N° d'élément	Article	Profondeur d'assise (PA)	Dimensions L/P/H	Prix A	Prix B	Prix C
080	Pouf		90 / 90 / 43 cm	499.–	549.–	599.–
081	Grand pouf		100 / 100 / 43 cm	549.–	649.–	749.–
666	Fauteuil d'angle combiné PA1/PA2	PA1: 64 / PA2: 84	120 / 100 / 85 cm	1000.–	1100.–	1300.–
667	Fauteuil d'angle combiné PA2/PA1	PA2: 84 / PA1: 64	100 / 120 / 85 cm	1000.–	1100.–	1300.–

Les différents éléments peuvent être placés librement, car ils sont intégralement revêtus

Habillages

Tissu Roxbury, 98% polyester, 2% nylon.

01 Argent	73 Marron foncé	80 Gris	81 Gris clair	83 Gris foncé
84 Anthracite	88 Taupe			



Tissu Yelda, 85% polyester, 15% viscose.

12 Crème	14 Nature	20 Noir	71 Marron clair	81 Gris clair	84 Anthracite
----------	-----------	---------	-----------------	---------------	---------------



Tissu Craft: 100% polyester (velours).

01 Argent	40 Bleu	42 Bleu moyen	56 Rouille	73 Marron foncé
83 Gris foncé	88 Taupe			



Tissu Style, 98% polyester, 2% nylon – avec traitement antitaches.

01 Argent	13 Sable	14 Nature	41 Bleu clair	54 Moutarde	65 Olive
73 Marron foncé	81 Gris clair	83 Gris foncé	84 Anthracite		



Vue d'ensemble des numéros collectifs

Profondeur d'assise 1 (PA 1): 64 cm

Article	Tissu Roxbury	Tissu Yelda	Tissu Craft	Tissu Style
Canapé 1.5 place avec 2 accoudoirs	4057.818.xxx.xx	4057.846.xxx.xx	4057.874.xxx.xx	4057.902.xxx.xx
Élément 1.5 place avec accoudoir à gauche/droite	4057.819.xxx.xx	4057.847.xxx.xx	4057.875.xxx.xx	4057.903.xxx.xx
Élément 1.5 place sans accoudoir	4057.820.xxx.xx	4057.848.xxx.xx	4057.876.xxx.xx	4057.904.xxx.xx
Élément d'angle	4057.826.xxx.xx	4057.854.xxx.xx	4057.882.xxx.xx	4057.910.xxx.xx
Pouf intermédiaire	4057.827.xxx.xx	4057.855.xxx.xx	4057.883.xxx.xx	4057.911.xxx.xx
Pouf d'angle à gauche/droite	4057.829.xxx.xx	4057.857.xxx.xx	4057.885.xxx.xx	4057.913.xxx.xx
Grande canapé 1.5 place avec 2 accoudoirs	4057.821.xxx.xx	4057.849.xxx.xx	4057.877.xxx.xx	4057.905.xxx.xx
Grand élément 1.5 place avec accoudoir à gauche/droite	4057.822.xxx.xx	4057.850.xxx.xx	4057.878.xxx.xx	4057.906.xxx.xx
Grand élément 1.5 place sans accoudoir	4057.823.xxx.xx	4057.851.xxx.xx	4057.879.xxx.xx	4057.907.xxx.xx
Grand pouf intermédiaire	4057.828.xxx.xx	4057.856.xxx.xx	4057.884.xxx.xx	4057.912.xxx.xx
Grand pouf d'angle à gauche/droite	4057.830.xxx.xx	4057.858.xxx.xx	4057.886.xxx.xx	4057.914.xxx.xx

Profondeur d'assise 2 (PA 2): 84 cm

Article	Tissu Roxbury	Tissu Yelda	Tissu Craft	Tissu Style
Canapé 1.5 place avec 2 accoudoirs	4057.831.xxx.xx	4057.859.xxx.xx	4057.887.xxx.xx	4057.915.xxx.xx
Élément 1.5 place avec accoudoir à gauche/droite	4057.832.xxx.xx	4057.860.xxx.xx	4057.888.xxx.xx	4057.916.xxx.xx
Élément 1.5 place sans accoudoir	4057.833.xxx.xx	4057.861.xxx.xx	4057.889.xxx.xx	4057.917.xxx.xx
Méridienne avec accoudoir à gauche/droite	4057.837.xxx.xx	4057.865.xxx.xx	4057.893.xxx.xx	4057.921.xxx.xx
Grande méridienne longue avec accoudoir à gauche/droite	4057.844.xxx.xx	4057.872.xxx.xx	4057.900.xxx.xx	4057.928.xxx.xx
Élément d'angle	4057.839.xxx.xx	4057.867.xxx.xx	4057.895.xxx.xx	4057.923.xxx.xx
Pouf intermédiaire	4057.840.xxx.xx	4057.868.xxx.xx	4057.896.xxx.xx	4057.924.xxx.xx
Pouf d'angle à gauche/droite	4057.842.xxx.xx	4057.870.xxx.xx	4057.898.xxx.xx	4057.926.xxx.xx
Grande canapé 1.5 place avec 2 accoudoirs	4057.834.xxx.xx	4057.862.xxx.xx	4057.890.xxx.xx	4057.918.xxx.xx
Grand élément 1.5 place avec accoudoir à gauche/droite	4057.835.xxx.xx	4057.863.xxx.xx	4057.891.xxx.xx	4057.919.xxx.xx
Grand élément 1.5 place sans accoudoir	4057.836.xxx.xx	4057.864.xxx.xx	4057.892.xxx.xx	4057.920.xxx.xx
Grande méridienne avec accoudoir à gauche/droite	4057.935.xxx.xx	4057.938.xxx.xx	4057.941.xxx.xx	4057.944.xxx.xx
Grande méridienne longue avec accoudoir à gauche/droite	4057.936.xxx.xx	4057.939.xxx.xx	4057.942.xxx.xx	4057.945.xxx.xx
Grand pouf intermédiaire	4057.841.xxx.xx	4057.869.xxx.xx	4057.897.xxx.xx	4057.925.xxx.xx
Grand pouf d'angle à gauche/droite	4057.843.xxx.xx	4057.871.xxx.xx	4057.899.xxx.xx	4057.927.xxx.xx

Information importante: lorsque l'on combine la PA 1 et la PA 2, la profondeur des accoudoirs diffère.

Structure du meuble rembourré

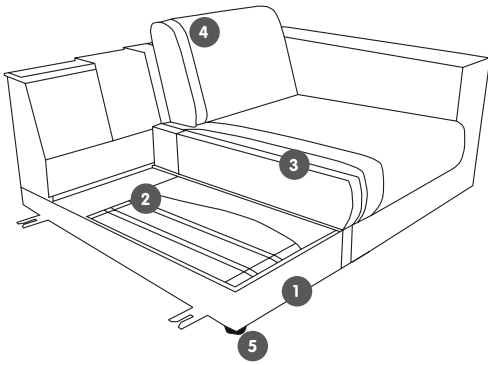

- 1 Support en bois massif et autres matériaux à base de bois
- 2 Sommier avec ressorts ondulés en acier élastique et revêtement supérieur
- 3 Coussins d'assise libres en mousse PUR avec housse, avec remplissage de haute qualité: 60% de billes de fibres siliconées et 40% de plumes (pas de plumaison à vif). Revêtement en non-tissé ouatiné.
- 4 Coussins de dossier libres en mousse PUR avec housse, avec remplissage de haute qualité: 70% de bâtonnets de mousse et 30% de plumes (pas de plumaison à vif).
- 5 Patins

Remarque importante: en raison de la souplesse du rembourrage, la formation de vagues/creux sur l'assise de ce modèle est tout à fait normale, voire spécifique à ce produit. Cet effet peut être contrecarré en tapotant régulièrement sur les coussins du siège et du dossier.

Illustration de la couture de la grande méridienne et de la grande méridienne longue: Quel que soit le tissu, la méridienne possède une couture sur toute la largeur de l'assise.



Informations sur l'entretien



Pour conserver durablement la beauté de votre canapé, il est impératif de le nettoyer et de l'entretenir régulièrement. Le prospectus micasa intitulé «**Produits d'entretien**» présente divers produits de soin ainsi que des conseils utiles.

Services



Livraison à domicile: sur demande, nous livrons à votre domicile les meubles que vous avez achetés, à condition que les camions disposent d'un accès public. Le tarif forfaitaire du transport est de Fr. 98.–. À partir d'une valeur de marchandise de Fr. 3000.–, le transport est gratuit. Les commandes en ligne de petites pièces telles que des accessoires et des textiles sont envoyées par courrier postal, moyennant un tarif forfaitaire de Fr. 4.90 par commande. À partir d'une valeur de marchandise de Fr. 50.–, l'envoi est gratuit. L'envoi d'articles encombrants fait l'objet d'un tarif forfaitaire de Fr. 19.– par commande.



Configurateur: avec le configurateur, vous pouvez composer des meubles selon vos propres souhaits. Retrouvez aussi ce produit sur micasa.ch/configurateur et combinez les dimensions, la couleur et le matériau pour élaborer la variante la mieux adaptée.



Délai de livraison: tous les articles sont prêts à emporter sous 3 à 5 jours ouvrables. Livraison à domicile sous quinzaine: canapé d'angle à gauche, Tissu Yelda, nautre, 4057.662.501.14 et canapé d'angle à droite, Tissu Yelda, nautre, 4057.662.500.14. Délai de livraison pour toutes les autres variantes: env. 7 semaines.

Informations

Profondeur d'assise: 64/84 cm, hauteur d'assise: 43 cm. Toutes les dimensions sont indiquées en cm et approximatives. Les esquisses des modèles sont des symboles. Les indications droite/gauche correspondent à une vue frontale face au meuble. Les couleurs réelles peuvent être différentes des couleurs illustrées. Sous réserve de modifications de prix et de modèles.

Version 09 / 2021.