

dji MIC 2

Guide de l'utilisateur

v1.0 2024,01

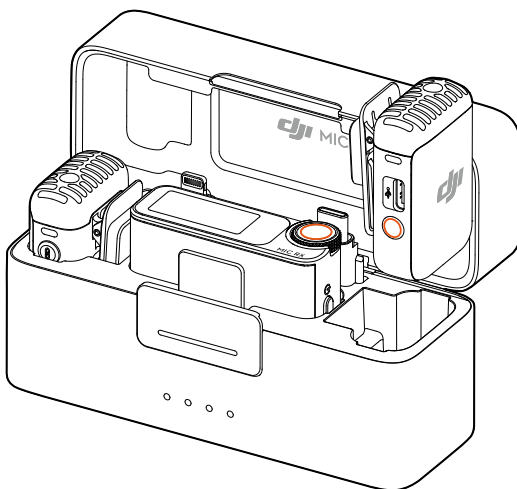



Le présent document est la propriété de DJI, tous droits réservés. Sauf autorisation contraire de DJI, vous n'êtes pas autorisé à utiliser ni à permettre à des tiers d'utiliser le document ou une partie du document par le biais de la reproduction, du transfert ou de la vente du document. Les utilisateurs doivent uniquement se référer à ce document et à son contenu en qualité d'instructions pour l'utilisation des produits DJI. Le document ne doit pas être utilisé à d'autres fins.

Recherche de mots clés

Pour trouver une rubrique, vous avez la possibilité de faire une recherche par mot clé (par exemple, « Batterie » ou « Installation »). Si vous utilisez Adobe Acrobat Reader pour lire ce document, appuyez sur Ctrl+F sous Windows ou sur Command+F sur Mac pour lancer une recherche.

Sélection d'une rubrique

Affichez la liste complète des rubriques dans la table des matières. Cliquez sur une rubrique pour accéder à cette section.

Impression de ce document

Ce document prend en charge l'impression haute définition.

Utilisation du Guide

Légendes

 Important

 Conseils et astuces

À lire avant utilisation

Lisez les documents suivants avant d'utiliser DJI™ Mic 2.

1. Consignes de sécurité
2. Guide de démarrage rapide
3. Guide de l'utilisateur

Il est recommandé de regarder tous les tutoriels vidéo et de lire les consignes de sécurité avant la première utilisation. Avant la première utilisation, consultez le Guide de démarrage rapide et le présent Guide de l'utilisateur pour de plus amples informations.

Table des matières

Utilisation du Guide	3
Légendes	3
À lire avant utilisation	3
Table des matières	4
Introduction	5
Émetteur DJI Mic 2	5
Vue d'ensemble	5
Informations sur les LED	6
Récepteur DJI Mic 2	8
Boîtier de recharge DJI Mic 2	9
Fonctionnement	10
Mise en place d'un émetteur	10
Appairage de l'émetteur et du récepteur	11
Utilisation avec une caméra	13
Utilisation avec un appareil mobile	14
Utilisation avec un ordinateur	15
Fonctionnement de l'écran tactile du récepteur	16
Écran d'accueil	16
Balayer vers le bas – Menu Contrôle	18
Balayer vers le haut – Contrôle des émetteurs	21
Connexion d'un émetteur à un appareil Bluetooth	22
Enregistrement autonome pour les émetteurs	23
Maintenance	24
Recharge de la batterie	24
Recharge avec le boîtier de recharge DJI Mic 2	24
Recharge des émetteurs et du récepteur	24
Rangement de DJI Mic 2	24
Mise à jour du firmware	25
Accessoires (non inclus)	26
Micro-cravate DJI	26
Caractéristiques techniques	27

Introduction

DJI Mic 2 est un système de microphone sans fil à deux canaux, comprenant deux émetteurs et un récepteur, capable d'enregistrer deux sources sonores simultanément. Chaque émetteur est doté d'un microphone omnidirectionnel intégré, qui peut être connecté à DJI Osmo Pocket 3, à un téléphone portable et à d'autres appareils via Bluetooth, et prend en charge l'enregistrement indépendant ainsi que la réduction intelligente des nuisances sonores. L'émetteur est équipé d'un clip pour faciliter son transport et peut accueillir des microphones externes pour répondre aux besoins d'enregistrement hors caméra tout en améliorant la qualité audio.

Le récepteur est doté d'un écran tactile OLED, sur lequel les utilisateurs peuvent consulter les niveaux de volume en temps réel, la puissance du signal sans fil, le gain, les modes d'enregistrement, etc. Grâce au port d'extension, le récepteur peut être connecté à une caméra ou à un appareil mobile pour capturer un son de haute qualité, ou peut être utilisé comme microphone lorsqu'il est connecté à un ordinateur. En outre, un port pour moniteur indépendant sur le récepteur permet d'effectuer des réglages audio en temps réel. Le boîtier de recharge fourni permet de recharger simultanément les émetteurs et les récepteurs et de les appairer automatiquement.

Émetteur DJI Mic 2

Vue d'ensemble

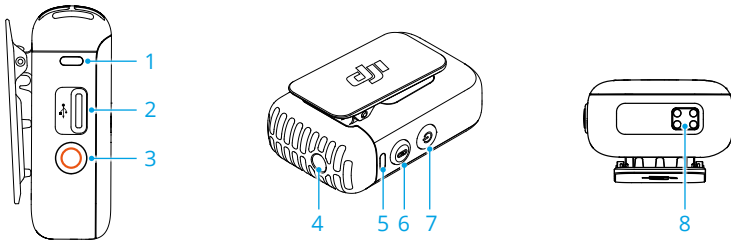

1. LED d'état de l'enregistrement
Indique l'état de l'enregistrement de l'émetteur.
2. Port de données (USB-C)
Pour la copie de fichiers audio ou la mise à jour du firmware après connexion à un ordinateur. Peut également être utilisé pour la recharge.
3. Bouton d'enregistrement
Appuyez une fois pour démarrer ou arrêter l'enregistrement en mode d'enregistrement indépendant.
Maintenez le bouton enfoncé pendant trois secondes pour basculer entre le récepteur DJI Mic 2 et le Bluetooth.

4. Entrée TRS 3,5 mm

Pour la connexion d'un microphone externe. NE connectez PAS un microphone avec une alimentation de 24 V ou 48 V.

5. LED d'état système

Indique l'état du système de l'émetteur.

6. Bouton d'appairage

Maintenez le bouton enfoncé pendant deux secondes pour commencer l'appairage avec le récepteur ou l'appareil mobile via Bluetooth. Lorsque l'appareil mobile est connecté, appuyez une fois sur le bouton pour prendre une photo ou pour démarrer ou arrêter l'enregistrement. Notez que seuls les appareils mobiles dont le bouton de volume peut être utilisé pour prendre une photo ou démarrer et arrêter une vidéo sont pris en charge.

7. Bouton d'alimentation

Maintenez le bouton enfoncé pendant deux secondes pour allumer ou éteindre l'appareil. Appuyez une fois pour activer ou désactiver la réduction des nuisances sonores.



8. Socle de recharge

La recharge commence lorsque le socle de recharge de l'émetteur se connecte aux broches de recharge du boîtier de recharge DJI Mic 2.

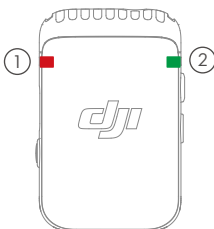













Informations sur les LED



① LED d'état de l'enregistrement

Modèle de clignotement	Descriptions
 — Rouge fixe	L'émetteur enregistre de manière indépendante.
 — Clignote en rouge	Le son de l'émetteur a été coupé.
 — Éteint	L'émetteur n'enregistre pas de manière indépendante.

② LED d'état du système

Modèle de clignotement	Descriptions	
État de l'appairage avec le récepteur DJI Mic 2		
 —	Vert fixe	Appairé au récepteur
 ·····	Clignote lentement en vert	Non appairé au récepteur
 ·····	Clignote rapidement en vert	Appairage en cours
État de l'appairage via Bluetooth		
 —	Bleu fixe	Appairé à un appareil Bluetooth
 ·····	Clignote lentement en bleu	Aucun appareil Bluetooth appairé
 ·····	Clignote rapidement en bleu	Appairage en cours
Réduction des nuisances sonores		
 —	Jaune fixe	La réduction des nuisances sonores est activée lorsque l'émetteur est appairé au récepteur DJI Mic 2 ou à d'autres appareils Bluetooth.
 ·····	Jaune clignotant	La réduction des nuisances sonores est activée lorsque l'émetteur n'est pas appairé au récepteur DJI Mic 2 ou à d'autres appareils Bluetooth.
Descriptions du niveau de la batterie		
 —	Rouge fixe	0 à 10 %
Niveau de la batterie pendant la recharge		
 ···	Clignote lentement en vert	0 à 25 %
 ··· ···	Clignote deux fois en vert	26 à 50 %
 ··· ··· ···	Clignote trois fois en vert	51 à 75 %
 ··· ··· ··· ···	Clignote quatre fois en vert	76 à 100 %
 —	Éteint	Batterie pleine
Mise à jour du firmware		
 ···	Clignote du rouge au vert (et inversement)	Mise à jour du firmware

Récepteur DJI Mic 2

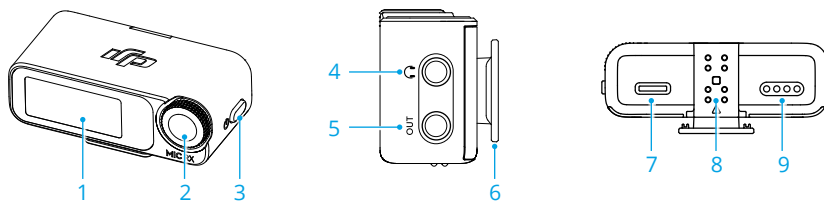

1. Écran tactile

Affiche des informations telles que les niveaux de volume en temps réel, les niveaux de batterie du récepteur et des émetteurs, l'état de charge, la puissance du signal sans fil, le gain et les modes d'enregistrement. Balayez vers le haut ou vers le bas de l'écran pour accéder aux paramètres. Pour plus de détails, reportez-vous à la section Fonctionnement de l'écran tactile du récepteur.

2. Molette

Lorsque l'écran d'accueil du récepteur est affiché, appuyez une fois sur la molette puis tournez cette dernière pour régler le gain de l'émetteur ou du récepteur. Balayez du haut vers le bas de l'écran pour accéder au menu Contrôle. Sélectionnez et confirmez les paramètres appropriés en tournant et en appuyant sur la molette.

3. Bouton d'alimentation

Maintenez le bouton enfoncé pour allumer ou éteindre l'appareil. Appuyez une fois pour verrouiller ou déverrouiller l'écran. Lorsque l'écran du récepteur affiche une autre page que l'écran d'accueil, appuyez une fois sur le bouton d'alimentation pour revenir à l'écran d'accueil.

4. Port de moniteur

Branchez un casque TRS 3,5 mm pour contrôler la qualité audio de l'émetteur.

5. Sortie TRS 3,5 mm

Pour la sortie audio.

6. Griffes du récepteur

Pour fixer le récepteur à la griffe d'une caméra.

7. Port de données (USB-C)

Après connexion à un ordinateur, le port de données peut être utilisé pour mettre à jour le firmware ou pour servir de microphone pour l'ordinateur lorsqu'il est apparié à l'émetteur. Le port de données peut également être utilisé pour la recharge.

8. Port d'extension

Le récepteur peut être connecté à un appareil mobile en insérant l'adaptateur pour appareil mobile dans le port d'extension.

9. Socle de recharge

La recharge commence lorsque le socle de recharge du récepteur se connecte aux broches de recharge du boîtier de recharge DJI Mic 2.

Boîtier de recharge DJI Mic 2

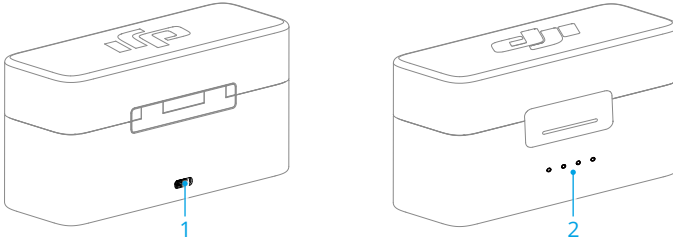

1. Port de recharge (USB-C)

Pour la connexion à un chargeur USB-C.

2. LED de niveau de batterie











Indiquent le niveau de charge de la batterie du boîtier de recharge. Reportez-vous au tableau ci-dessous pour plus de détails.

 Indiquent le niveau de charge de la batterie du boîtier de recharge.

La LED est allumée

 La LED clignote

La LED est éteinte

LED1	LED2	LED3	LED4	Niveau de la batterie pendant la recharge (les LED clignotent dans l'ordre)
				76~99 %
			<input type="radio"/>	51~75 %
		<input type="radio"/>	<input type="radio"/>	26~50 %
	<input type="radio"/>	<input type="radio"/>	<input type="radio"/>	≤ 25 %
<input type="radio"/>	<input type="radio"/>	<input type="radio"/>	<input type="radio"/>	Batterie pleine (hors tension)
LED1	LED2	LED3	LED4	Niveau de batterie
<input type="radio"/>	<input type="radio"/>	<input type="radio"/>	<input type="radio"/>	76~100 %
<input type="radio"/>	<input type="radio"/>	<input type="radio"/>	<input type="radio"/>	51~75 %
<input type="radio"/>	<input type="radio"/>	<input type="radio"/>	<input type="radio"/>	26~50 %
<input type="radio"/>	<input type="radio"/>	<input type="radio"/>	<input type="radio"/>	10~25 %
	<input type="radio"/>	<input type="radio"/>	<input type="radio"/>	< 10 %

Fonctionnement

Mise en place d'un émetteur

L'émetteur peut être accroché à un vêtement à l'aide de l'aimant ou placé à la verticale sur une surface stable. Il est également possible d'accrocher l'émetteur à vêtement à l'aide du clip.

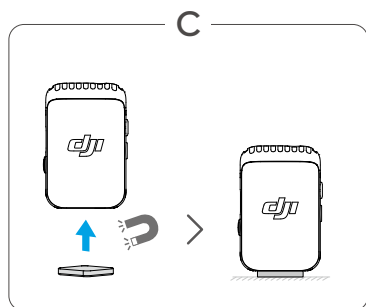
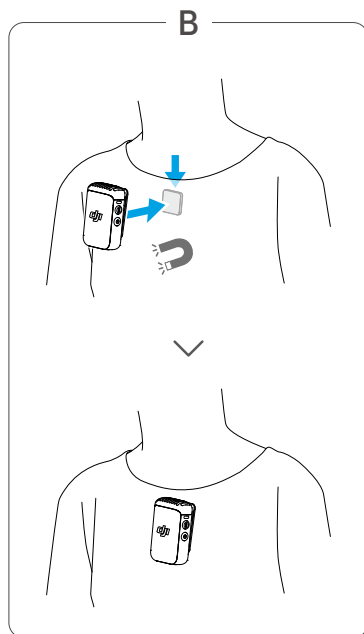
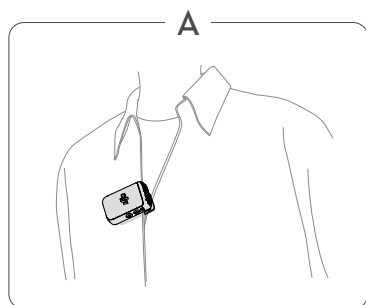

Il est recommandé d'utiliser la bonnette anti-vent lorsque l'émetteur est utilisé à l'extérieur ou dans un environnement venteux. Pour fixer la bonnette anti-vent à l'émetteur, alignez-la d'abord sur le microphone interne, puis appuyez fermement sur la bonnette pour la mettre en place.

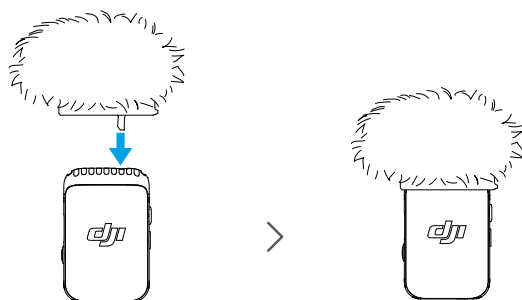

Appairage de l'émetteur et du récepteur

Les émetteurs et le récepteur de l'ensemble DJI Mic 2 (2 émetteurs + 1 récepteur + boîtier de recharge) et de l'ensemble DJI Mic 1 (1 émetteur + 1 récepteur) sont appairés par défaut. Suivez les étapes ci-dessous pour appairer les émetteurs et le récepteur en cas de perte de liaison. Les émetteurs et le récepteur peuvent être appairés automatiquement en les plaçant dans le boîtier de recharge, mais il est aussi possible de les appairer manuellement.

- Avant de procéder à l'appairage, assurez-vous que l'émetteur est en mode d'appairage avec le récepteur. Dans ce mode, la LED d'état du système clignote lentement en vert. L'émetteur est en mode d'appairage Bluetooth lorsque la LED d'état du système de l'émetteur clignote en bleu.
- Maintenez le bouton d'enregistrement enfoncé pendant trois secondes pour basculer entre l'appairage avec le récepteur DJI Mic 2 et l'appairage Bluetooth.

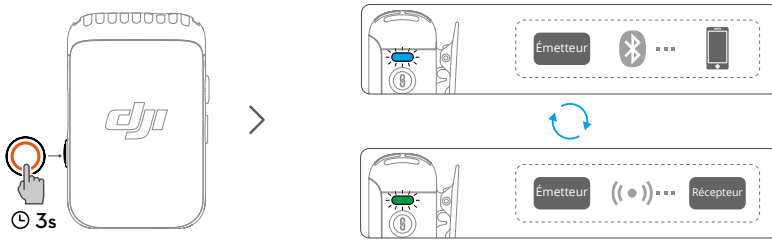

Méthode 1 : appairage automatique dans le boîtier de recharge

Placez les émetteurs et le récepteur dans le boîtier de recharge pour les appairer automatiquement.



Méthode 2 : appairage manuel

1. Lorsque la LED d'état du système d'un émetteur clignote lentement en vert, appuyez sur le bouton d'appairage de l'émetteur pendant deux secondes, après quoi l'émetteur commence à rechercher les récepteurs à proximité.
2. Balayez vers le bas sur l'écran du récepteur et sélectionnez Paramètres du récepteur > Appairer l'appareil, puis appuyez sur Appairer pour commencer l'appairage. L'émetteur est appairé avec le récepteur lorsque la LED d'état du système est allumée en vert fixe. Les utilisateurs peuvent consulter l'état de l'émetteur sur l'interface du récepteur.

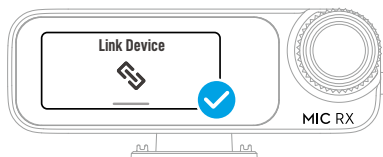

Utilisation avec une caméra

Pour enregistrer et transmettre de l'audio à une caméra, fixez le récepteur à une caméra à l'aide de la griffe du récepteur, puis connectez le récepteur au port microphone de la caméra à l'aide du câble de la caméra fourni, comme illustré ci-dessous.

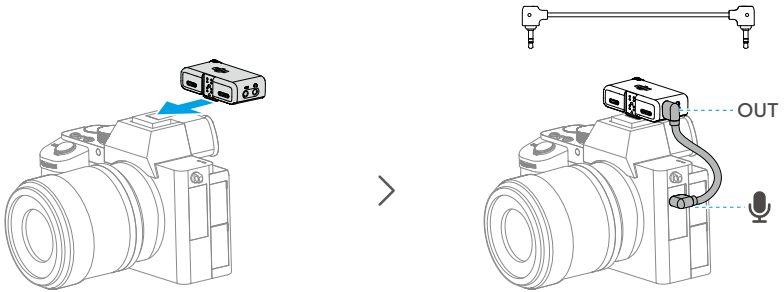

- Lors de l'utilisation du microphone avec une caméra, il est recommandé d'augmenter le gain du récepteur et de diminuer le gain de la caméra pour améliorer la prise de son. Pour plus d'informations, reportez-vous aux instructions sur le gain recommandé pour la configuration de la caméra.

Utilisation avec un appareil mobile

Enregistrez et transmettez de l'audio à un appareil mobile en fixant le récepteur sur ce dernier à l'aide de l'adaptateur pour appareil mobile.

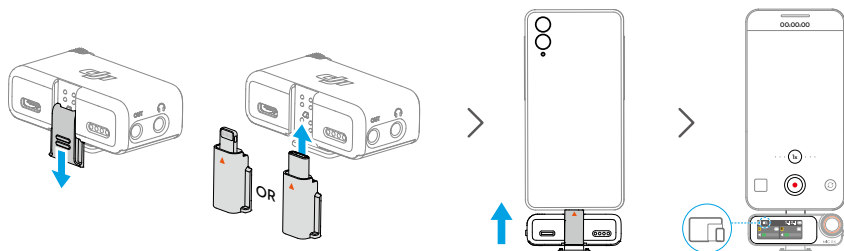

Utilisation avec un ordinateur

Connectez le récepteur à un ordinateur via le port USB-C afin d'utiliser l'émetteur comme microphone.

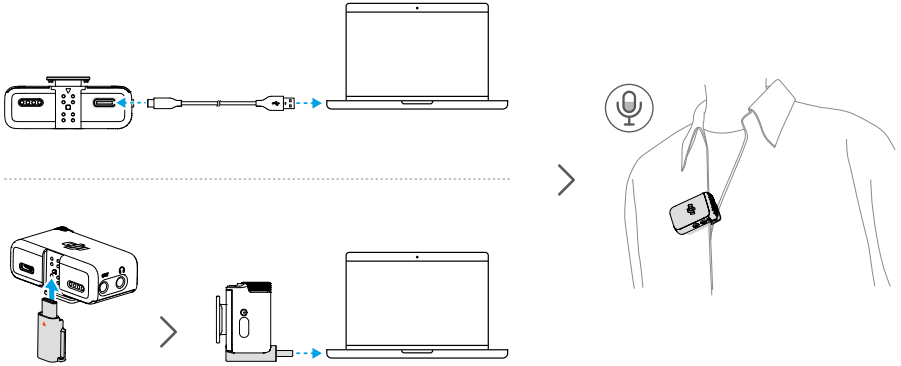

- Utilisez un câble de charge standard ou l'adaptateur pour téléphone mobile DJI Mic 2 (Type-C) pour connecter DJI Mic 2 à un ordinateur, puis accédez aux paramètres d'entrée audio pour procéder aux réglages pertinents.
- N'utilisez PAS le récepteur pour le stockage des données. Sinon, les données risquent d'être perdues.



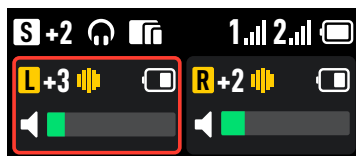

Fonctionnement de l'écran tactile du récepteur

L'écran tactile affiche des informations telles que les niveaux de volume en temps réel, les niveaux de batterie du récepteur et des émetteurs, l'état de charge, la puissance du signal sans fil, le gain et les modes d'enregistrement. L'affichage de l'écran tactile varie en fonction des appareils auxquels le récepteur est appairé. Cet affichage est fourni à titre d'information uniquement. Il s'agit d'un exemple d'affichage lorsque le récepteur est appairé à deux émetteurs en même temps.







Écran d'accueil





La partie supérieure de l'écran indique l'état du récepteur.

- S** Indique le mode d'enregistrement. Appuyez pour sélectionner S (stéréo), M (mono) et Ms (piste de sécurité).
- +2** Indique le gain du récepteur.
-  Indique qu'un casque externe est connecté.
-  Indique qu'un terminal, tel qu'un appareil mobile ou un ordinateur, a été connecté.
- A7S3** Indique le modèle de caméra sélectionné.
- 32BF** Indique que l'émetteur a été mis sous tension pour enregistrer des fichiers audio en mode flottant 32 bits de manière indépendante.
- 1. 2.** Indique la puissance du signal sans fil entre l'émetteur et le récepteur.
-  Indique le niveau de charge de la batterie du récepteur.
-  Indique que l'écran du récepteur est verrouillé.

Le milieu de l'écran indique l'état des émetteurs.

-  Indique le canal audio.
 -  Indique le gain de l'émetteur.
 -  Indique que la réduction des nuisances sonores est activée.
 -  Indique que l'émetteur enregistre de manière indépendante.
 -  Indique le niveau de charge de la batterie de l'émetteur.
-

Le bas de l'écran indique le volume en temps réel.

-  Volume audio du microphone intégré à l'émetteur.
 -  Le son de l'émetteur a été coupé.
 -  Volume audio du microphone externe connecté à l'émetteur.
 -  Le microphone externe connecté à l'émetteur a été coupé.
-

Balayer vers le bas – Menu Contrôle

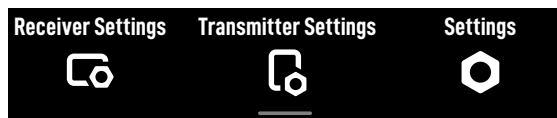



Paramètres du récepteur





- M** **Mode d'enregistrement**
 Mono : indique que les sorties des canaux gauche et droit du récepteur sont identiques.
 Piste de sécurité : comme pour le mode Mono, le gain de sortie du canal droit est inférieur de 6 dB à celui du canal gauche afin d'éviter toute surexposition.
 Stéréo : en mode Stéréo, le son est séparé entre les canaux gauche et droit.

-  **Paramètres recommandés de la caméra**
 Appuyez pour sélectionner la marque et le modèle de la caméra. Le récepteur sera automatiquement configuré pour correspondre au mieux au gain du récepteur. Le gain préréglé du récepteur peut aider à résoudre la mauvaise qualité de la prise de son causée par les différents gains des microphones intégrés des différentes caméras.

-  **Gain récepteur**
 Appuyez pour afficher le curseur Gain récepteur et déplacez le curseur pour régler le gain de sortie du récepteur.

-  **Volume**
 Appuyez pour ouvrir le curseur Volume et déplacez le curseur pour régler le contrôle du volume.

-  **Allumer/éteindre la caméra simultanément**
 Lorsque cette option est activée, le récepteur s'allume et s'éteint automatiquement avec la caméra lorsqu'il est connecté à cette dernière via le câble TRS de 3,5 mm. Le récepteur s'allume automatiquement avec la caméra de façon synchronisée. Lorsque la caméra est éteinte ou que le mode de prise de vue sélectionné n'enregistre pas de son, le récepteur s'éteint automatiquement. Cette fonction offre une meilleure expérience d'enregistrement audio et permet d'économiser la batterie dans le cas où vous auriez oublié d'éteindre le récepteur.

-  **Mise hors tension automatique du récepteur**
 Lorsque cette fonction est activée, le récepteur s'éteint automatiquement après 30 minutes d'inactivité s'il n'est pas appairé à un émetteur dans ce délai.

-  **Appairer l'appareil**
 Appuyez pour appairer le récepteur avec un émetteur. Notez que les appareils précédemment appairés seront oubliés après avoir appuyé sur Appairer l'appareil.

Paramètres de l'émetteur



Passe-bas

Lorsque cette fonction est activée, l'émetteur filtre automatiquement les sons de basse fréquence (100 Hz et moins), ce qui réduit les bruits de basse fréquence et permet d'obtenir des enregistrements de meilleure qualité.



Gain de l'émetteur

Règle le gain d'entrée de l'émetteur. Appuyez pour régler le gain d'entrée de l'émetteur en fonction du volume en temps réel. Réduisez le gain en conséquence lorsque la barre de volume devient rouge. Notez que le réglage du gain de l'émetteur affecte le volume d'enregistrement local.



Enr. 32 bits en virgule flottante

Lorsque cette option est activée, l'émetteur peut enregistrer de manière indépendante des fichiers audio en mode 32 bits flottant, ce qui offre une plage dynamique étendue pour l'édition audio en post-production. Notez que la durée d'enregistrement de l'émetteur est plus courte lorsque l'enregistrement de fichiers audio en mode 32 bits flottant est activé.



Verrouillage Arrêt enregistrement

Une fois cette fonction activée, il n'est plus possible d'interrompre l'enregistrement autonome de l'émetteur à l'aide du bouton d'enregistrement.



Enregistrement automatique

Lorsque cette fonction est activée, l'émetteur démarre automatiquement l'enregistrement de manière indépendante dès sa mise ou sous tension ou dès que vous le sortez du boîtier de recharge.



Stockage

Appuyez pour afficher les heures d'enregistrement indépendant disponibles pour les émetteurs 1 et 2, ainsi que l'option de formatage des émetteurs.



Notifications par vibration

Lorsque cette fonction est activée, l'émetteur vibre pour vous signaler certaines actions.

- Mise sous tension : vibration brève.
- Mise hors tension : vibration plus longue.
- Démarrage de l'enregistrement indépendant : vibration brève.
- Arrêt de l'enregistrement indépendant : deux vibrations.
- Activation/désactivation de la réduction des nuisances sonores : vibration brève.
- Coupure/rétablissement du son de l'émetteur : vibration brève.



Voyant LED

Lorsque cette fonction est activée, les LED d'état d'enregistrement et d'état du système de l'émetteur clignotent normalement. Lorsque cette fonction est désactivée, les deux LED d'état s'éteignent.

Paramètres



Luminosité

Appuyez et déplacez le curseur pour régler la luminosité.



Langue

Appuyez pour définir la langue.



Date/heure

Définissez la date et l'heure du fichier d'enregistrement.



Rétablir les paramètres d'usine

Appuyez pour rétablir les paramètres par défaut. Tous les paramètres actuels seront supprimés. Le récepteur sera réinitialisé aux réglages d'usine d'origine et redémarrera.



Version

Appuyez pour afficher le numéro de série, la version du firmware du récepteur et la version du firmware de l'émetteur appairé.



Infos de conformité

Appuyez pour consulter les informations de conformité.

Balayer vers le haut – Contrôle des émetteurs

Balayer l'écran d'accueil vers le haut pour afficher et contrôler l'état de l'enregistrement, l'état de la mise en sourdine et activer la réduction des nuisances sonores. Balayez vers le haut sur le côté gauche de l'écran d'accueil pour contrôler l'émetteur 1, et balayez vers le haut sur le côté droit de l'écran d'accueil pour contrôler l'émetteur 2.

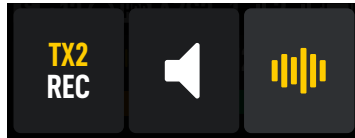

Appuyez pour démarrer l'enregistrement autonome. Lorsque **TX2 REC** s'affiche, l'émetteur enregistre de manière indépendante. Appuyez à nouveau pour arrêter l'enregistrement.



Appuyez pour couper le son de l'émetteur. Lorsque  s'affiche, le son de l'émetteur a été coupé. Appuyez à nouveau pour rétablir le son de l'émetteur.



Appuyez pour activer ou désactiver la réduction des nuisances sonores. Lorsque  s'affiche, la réduction des nuisances sonores a été activée. Appuyez à nouveau pour désactiver la réduction des nuisances sonores.

Connexion d'un émetteur à un appareil Bluetooth

L'émetteur peut être connecté à DJI Osmo Pocket 3, aux téléphones portables et à d'autres appareils via Bluetooth. Prenons l'exemple de la connexion d'un émetteur à un téléphone portable. La procédure est la suivante :

1. Mettez l'émetteur sous tension et assurez-vous qu'il est prêt à se connecter via Bluetooth. La LED d'état du système de l'émetteur clignote en vert lorsqu'il est prêt à être appairé au récepteur. Appuyez sur le bouton d'enregistrement de l'émetteur et maintenez-le enfoncé pendant trois secondes pour le mettre en mode d'appairage Bluetooth. La LED d'état du système de l'émetteur clignote lentement en bleu.
2. Maintenez le bouton d'appairage de l'émetteur enfoncé pendant deux secondes. L'émetteur commence la recherche d'appareils Bluetooth à proximité. La LED d'état du système de l'émetteur clignote rapidement en bleu.
3. Activez le Bluetooth sur l'appareil mobile et sélectionnez DJI-MIC2-XXXXXX parmi les appareils Bluetooth recherchés pour l'appairage.
4. Lorsque l'émetteur est correctement appairé avec l'appareil mobile via Bluetooth, la LED d'état du système reste allumée en bleu.

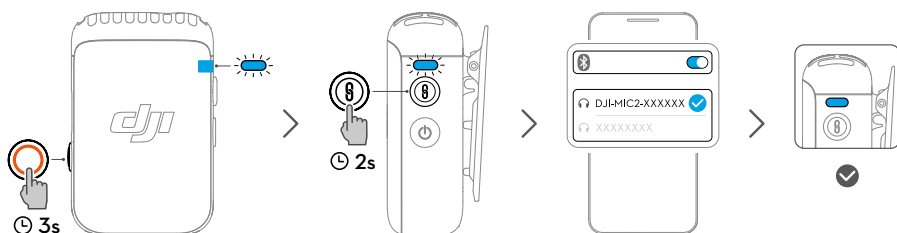

- Pour l'enregistrement vidéo via la connexion Bluetooth à l'émetteur, il est recommandé d'utiliser des applications tierces de caméra, de chat vidéo, de conférence ou de diffusion en direct. Assurez-vous que la caméra native prend en charge l'entrée audio Bluetooth.
- Lorsque l'émetteur est connecté à un smartphone via Bluetooth, les fonctions d'enregistrement autonome et de réduction des nuisances sonores ne sont pas disponibles.
- Le port USB-C de l'émetteur permet de connecter un casque numérique pour écouter l'audio à partir d'un téléphone portable.

Enregistrement autonome pour les émetteurs

L'émetteur prend en charge l'enregistrement autonome et est doté d'une mémoire de 8 Go, ce qui permet d'enregistrer jusqu'à 14 heures d'audio 48 kHz 24 bits non compressé.

Lorsque l'émetteur est sous tension, appuyez sur le bouton d'enregistrement pour démarrer l'enregistrement autonome, puis appuyez de nouveau sur ce bouton pour arrêter l'enregistrement.

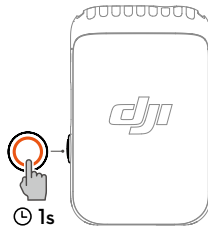

La durée totale d'enregistrement de l'émetteur est d'environ 14 heures d'audio au format WAV mono 24 bits. Les fichiers se divisent automatiquement toutes les 31 minutes. L'enregistrement s'arrête lorsque la mémoire est pleine. La durée totale d'enregistrement de l'émetteur est d'environ 11 heures d'audio en mode 32 bits flottant. Les fichiers se divisent automatiquement toutes les 23 minutes. L'audio enregistré peut être exporté ou supprimé après la connexion à un ordinateur. La mémoire interne peut également être formatée via le récepteur.

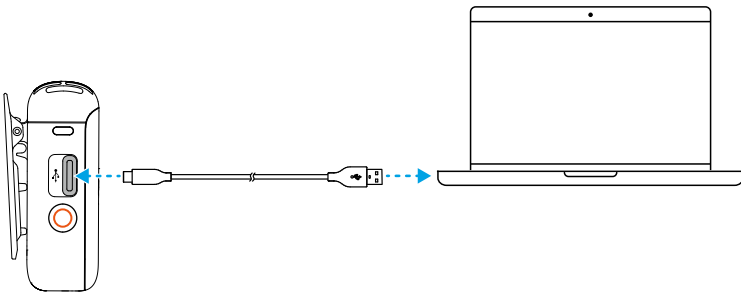

- Le système de fichiers de l'émetteur prend uniquement le format FAT32 en charge avec une taille d'unité d'allocation ne dépassant pas 16 Ko.

Maintenance

Recharge de la batterie

Recharge avec le boîtier de recharge DJI Mic 2

Il est recommandé de recharger le boîtier de recharge à l'aide d'un chargeur 5 V/2 A. Le boîtier de recharge est doté d'une batterie intégrée d'une capacité de 3 250 mAh. Placez l'émetteur et le récepteur dans le boîtier de recharge pour commencer la recharge. Lorsque le boîtier de recharge est ouvert, le récepteur affiche le niveau de charge des trois appareils et le temps d'enregistrement restant de l'émetteur. L'émetteur et le récepteur s'allument automatiquement une fois retirés du boîtier de recharge.

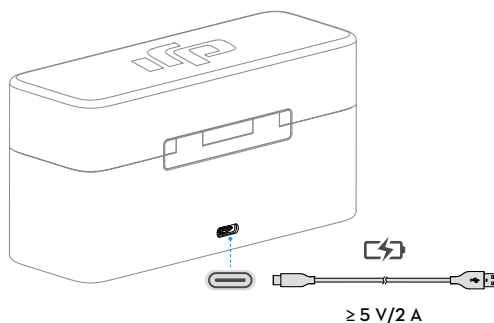

Recharge des émetteurs et du récepteur

Il est recommandé d'utiliser un bloc de recharge de 5 V/1 A pour recharger les émetteurs et le récepteur via le câble de charge répartiteur DJI Mic USB-C. Il faut compter environ 70 minutes pour recharger complètement les émetteurs et le récepteur.

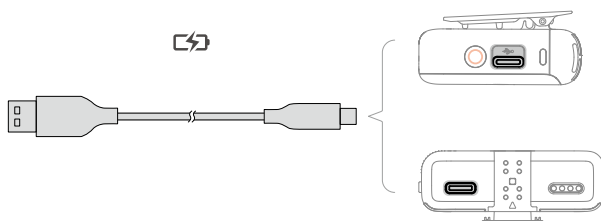

Rangement de DJI Mic 2

Le boîtier de recharge DJI Mic 2 accueille deux émetteurs avec clips magnétiques, deux adaptateurs pour appareil mobile et un récepteur. L'adaptateur pour appareil mobile peut également être fixé sur le récepteur et être placé dans le boîtier avec ce dernier.

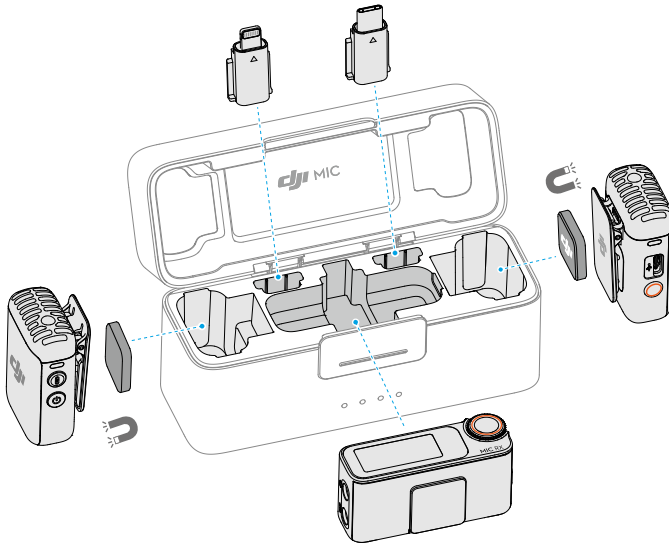

Mise à jour du firmware

Lorsqu'un nouveau firmware est disponible, procédez à la mise à jour en connectant les émetteurs et le récepteur à un ordinateur, l'un après l'autre.

Comment mettre à jour le firmware :

1. Téléchargez le firmware sur la page du produit à l'adresse www.dji.com/mic-2/downloads.
2. Connectez un émetteur ou le récepteur à l'ordinateur à l'aide du câble USB-C fourni. Lors de la connexion à un ordinateur, le récepteur doit être éteint et l'émetteur peut être allumé ou éteint.
3. Placez le fichier .bin du package de mise à jour du firmware téléchargé dans le répertoire racine de l'émetteur ou du récepteur.
4. Après avoir été déconnecté de l'ordinateur, le récepteur démarre automatiquement la mise à niveau. L'émetteur doit être mis sous tension pour démarrer automatiquement la mise à niveau. La LED d'état du système clignote du rouge au vert (et inversement) pendant le processus de mise à niveau.
5. Une fois la mise à niveau terminée, la version du firmware peut être vérifiée sur le récepteur pour confirmer la réussite de la mise à jour.

Si la mise à jour du firmware échoue, téléchargez à nouveau le firmware, redémarrez le récepteur ou l'émetteur et répétez les étapes ci-dessus. Une fois la mise à jour du firmware terminée, vérifiez la version du firmware sur le récepteur pour vous assurer que la mise à jour a réussi.



- Si le firmware de l'émetteur ne se met pas à jour automatiquement après la mise sous tension, désactivez l'enregistrement automatique sur l'écran tactile du récepteur après avoir connecté l'émetteur au récepteur.

Accessoires (non inclus)

Micro-cravate DJI

L'émetteur DJI Mic 2 est doté d'une entrée TRS 3,5 mm pour une utilisation avec les micro-cravates DJI.

Pour utiliser un micro-cravate DJI, il suffit de brancher la fiche 3,5 mm de ce dernier dans le port d'entrée de 3,5 mm. Le microphone intégré de l'émetteur est alors neutralisé et le micro-cravate DJI est utilisé comme entrée audio.

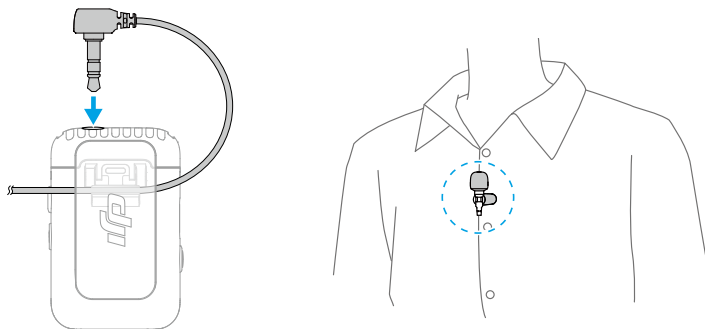

Lorsque vous installez le micro-cravate, attachez-le au col ou sur le devant du vêtement, et assurez-vous que le haut du micro-cravate se trouve à 15-20 cm de la bouche. Il est recommandé de fixer le câble du microphone à l'intérieur des vêtements pour s'assurer que le microphone reste en place.

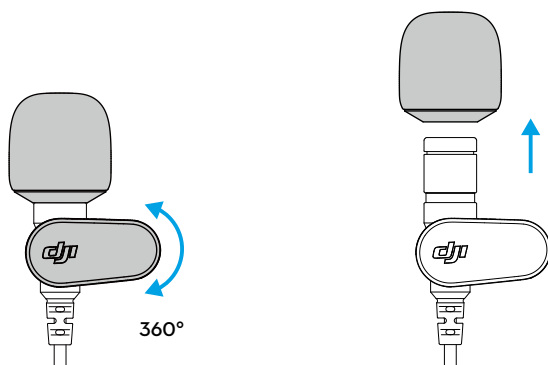

- Le micro-cravate peut être tourné à 360°, ce qui offre une liberté de positionnement du clip sur les vêtements.
- La bonnette du micro-cravate peut être retirée pour le rendre plus discret.

Caractéristiques techniques

Émetteur DJI MIC 2

Modèle	DMT02
Dimensions	46,06 x 30,96 x 21,83 mm (L x l x H)
Poids	28 g
Mode sans fil	GFSK 1 Mb/s et 2 Mb/s
Puissance isotrope rayonnée équivalente (EIRP)	< 20 dBm
Fréquence de fonctionnement en mode sans fil	2,4000 à 2,4835 GHz
Protocole Bluetooth	BR/EDR
Fréquence de fonctionnement Bluetooth	2,4000 à 2,4835 GHz
Puissance de l'émetteur Bluetooth (EIRP)	< 20 dBm
Type de batterie	Li-ion
Capacité de la batterie	360 mAh
Énergie de la batterie	1,39 Wh
Tension de la batterie	3,87 V
Température de charge	5 à 45 °C (41 à 113 °F)
Température de fonctionnement	-10 à 45° C (14 à 113° F)
Temps de charge	70 minutes
Durée de fonctionnement	6 heures ^[1]

Récepteur DJI MIC 2

Modèle	DMR02
Dimensions	54,20 x 28,36 x 22,49 mm (L x l x H)
Poids	28 g
Mode sans fil	GFSK 1 Mb/s et 2 Mb/s
Puissance isotrope rayonnée équivalente (EIRP)	< 20 dBm
Fréquence de fonctionnement	2,4000 à 2,4835 GHz
Type de batterie	Li-ion
Capacité de la batterie	360 mAh
Énergie de la batterie	1,39 Wh
Tension de la batterie	3,87 V
Température de charge	5 à 45 °C (41 à 113 °F)
Température de fonctionnement	-10 à 45° C (14 à 113° F)

Temps de charge	70 minutes
-----------------	------------

Durée de fonctionnement	6 heures ^[1]
-------------------------	-------------------------

Boîtier de recharge DJI MIC 2

Modèle	DMC02
--------	-------

Dimensions	116 x 41,5 x 59,72 mm (L x l x H)
------------	-----------------------------------

Poids	200 g
-------	-------

Type de batterie	18650 Li-ion
------------------	--------------

Capacité de la batterie	3250 mAh
-------------------------	----------

Énergie de la batterie	11,7 Wh
------------------------	---------

Tension de la batterie	3,6 V
------------------------	-------

Spécification de charge	5 V, 1,5-3 A
-------------------------	--------------

Température de charge	5 à 40 °C (41 à 104 °F)
-----------------------	-------------------------

Température de fonctionnement	5 à 40 °C (41 à 104 °F)
-------------------------------	-------------------------

Temps de charge	2 heures et 40 minutes
-----------------	------------------------

Cycles de charge pour l'émetteur et le récepteur	Environ deux cycles lors de la recharge de deux émetteurs et d'un récepteur simultanément
--	---

Généralités

Diagramme polaire	Omnidirectionnel
-------------------	------------------

Réponse en fréquence	Passe-bas désactivé : 50 Hz à 20 kHz Passe-bas activé : 100 Hz à 20 kHz
----------------------	--

Niveau de pression acoustique (SPL) maximal	Pression acoustique de 120 dB
---	-------------------------------

Niveau d'entrée maximal (3,5 mm)	-6 dBV (THD < 0,1 %)
----------------------------------	----------------------

Bruit équivalent	21 dBA
------------------	--------

Puissance de sortie de l'interface du moniteur	Sortie maximale 12 mW à 1 kHz, 32 Ω
--	-------------------------------------

Distance de transmission maximale ^[2]	250 m (FCC) 160 m (CE)
--	---------------------------

[1] Testé lorsque les deux émetteurs sont connectés au récepteur sans enregistrement interne de clips de sauvegarde, et que le récepteur est connecté à une caméra via le câble audio de la caméra (TRS 3,5 mm).

[2] Les mesures ont été effectuées dans un environnement extérieur dégagé et sans interférences.

NOUS SOMMES À VOTRE DISPOSITION



Contact

SERVICE CLIENT DJI

Contenu sujet à modification sans préavis.



<https://www.dji.com/mic-2/downloads>

Si vous avez des questions à propos de ce document, envoyez un message à DJI à l'adresse DocSupport@dji.com.

DJI est une marque déposée de DJI.

Copyright © 2024 DJI. Tous droits réservés.