

MODUL

Système d'armoires

Armoire à portes pivotantes
Armoire à portes coulissantes

Vous pouvez
personnaliser ces
meubles en ligne:
[micasa.ch/
configurateur](https://micasa.ch/configurateur)



micasa.ch



**10 ANS DE
GARANTIE**

micasa
MIGROS

Sommaire

Page	Contenu	
3	Instructions	
3	Aperçu des dimensions	
4	Aperçu des couleurs des corps	
5	Aperçu des couleurs des façades	
6	Armoire à portes pivotantes	Exemples de combinaisons
8	Hauteur 195 cm	Corps, 56.5 cm de profondeur
9		Façades sans poignées et poignées pour portes pivotantes
10	Hauteur 220 cm	Corps, 56.5 cm de profondeur
11		Doublement (en option), pour profondeur 56.5 cm
12		Corps, 37.5 cm de profondeur
13		Façades avec bouton de porte
15		Façades combinées
16		Façades MODUL PLUS sans poignée et poignées de porte MODUL PLUS adaptées
17		Façades et accessoires pour une largeur d'armoire de 25 cm / accessoires pour élément d'angle
18	Hauteur 236 cm	Corps, 56.5 cm de profondeur et façades avec bouton de porte
20	Accessoires pour armoire à portes pivotantes	Amortisseur et poignées de porte
22	Armoire à portes coulissantes	Exemples de combinaisons
23	Hauteur 195 cm	Corps, 58 cm de profondeur
24		Panneaux frontaux
25	Hauteur 220 cm	Corps, 58 cm de profondeur
26		Corps, 37.5 cm de profondeur
27		Panneaux frontaux
28	Hauteur 236 cm	Corps, 58 cm de profondeur et panneaux frontaux
29	Accessoires pour armoire à portes coulissantes	Amortisseur et profilés à encliqueter
30		Accessoires pour armoire à portes coulissantes avec éléments de 75 cm de largeur / Accessoires pour profondeurs de corps de 37.5 cm
31	Accessoires pour armoire à portes pivotantes et à portes coulissantes	Divers accessoires pour profondeurs de corps de 56,5 cm et 58 cm
35		Éclairage
36	Informations sur l'entretien	
36	Services	
36	Informations	

L'armoire de vos rêves en 5 étapes. Voici comment procéder:

1. Choisissez le type d'armoire: armoire à portes pivotantes ou à portes coulissantes.
2. Choisissez les dimensions.
3. Choisissez les surfaces.
4. Choisissez les poignées.
5. Choisissez les accessoires.

Aperçu des dimensions des armoires

Hauteur	Armoire à portes coulissantes		Armoire à portes pivotantes	
	Profondeur 40 cm	Profondeur 59 cm	Profondeur 46 cm	Profondeur 65 cm
195 cm		X ⁴		X ¹
220 cm	X ⁴	X ⁴	X ³	X ³
236 cm		X ⁴		X ²

¹Largeurs: 153, 203, 253, 303 cm.

²Largeurs: 203, 253, 303 cm.

³Largeurs: 153, 203, 228, 253, 278, 303 cm.

⁴Largeurs: extensibles à volonté.

Les armoires de 40 / 46 cm de profondeur sont idéales pour aménager un bureau (profondeur des classeurs) ou une pièce étroite telle qu'une entrée.

Les armoires de 59 / 65 cm de profondeur offrent un très grand espace de rangement pour une chambre à coucher.

Les armoires de 195 cm de hauteur sont parfaitement adaptées aux chambres d'enfant ou aux espaces bas de plafond.

Les hauteurs de pièces suivantes sont nécessaires pour:

Armoire 195 cm: 205 cm

Armoire 220 cm: 230 cm

Armoire 236 cm: 245 cm

Aperçu des couleurs des corps

Armoire à portes pivotantes, Corps P 56.5 cm



H 195 cm H 220 cm H 236 cm

Armoire à portes coulissantes, Corps P 56.5 cm



H 195 cm H 220 cm H 236 cm

	H 195 cm	H 220 cm	H 236 cm	H 195 cm	H 220 cm	H 236 cm
Noir	X	X		X	X	
Blanc premium	X	X ¹	X	X	X ¹	X
Blanc crème		X			X	
Gris clair mat		X			X	
Nougat		X				
Imitation chêne nature		X			X	
Chêne plaqué		X				
Noyer plaqué		X				
Laque gris clair mat		X ²				
Laque nougat mat		X ²				

¹Également avec un corps de 37.5 / 46 cm de profondeur.

²Uniquement doublage pour armoire à portes pivotantes, 56.5 cm de profondeur.

Découvrez les commodes assorties à votre armoire. Vous trouverez toutes les variantes dans le dépliant Commodes MODUL.



Ces couleurs correspondent aux surfaces de l'assortiment d'armoires MODUL et peuvent être combinées de manière optimale:

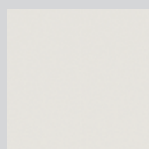

Blanc premium

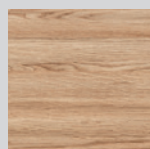

Chêne plaqué

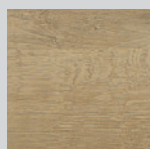

Imitation chêne

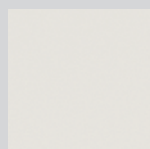

Verre blanc premium

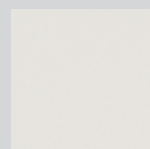

Verre blanc premium mat



Verre nougat mat



Verre gris foncé mat

Aperçu des couleurs des façades

Armoire à portes pivotantes



H 195 cm H 220 cm H 236 cm

Armoire à portes coulissantes



H 195 cm H 220 cm H 236 cm

	H 195 cm	H 220 cm	H 236 cm	H 195 cm	H 220 cm	H 236 cm
Miroir	X	X	X	X	X	X
Blanc premium	X	X	X	X	X	X
Verre gris clair mat		X	X		X	X
Verre gris foncé mat		X	X		X	X
Verre blanc premium mat		X	X		X	X
Miroir foncé		X	X		X	X
Laqué blanc premium brillant		X	X		X	X
Anthracite mat	X	X	X	X	X	X
Titane couleur bronze		X			X	
Blanc crème		X			X	
Gris clair mat		X	X		X	X
Fino anthracite	X	X		X	X	
Verre blanc premium		X			X	
Verre nougat mat		X			X	
Verre noir mat		X			X	
Imitation frêne blanc		X			X	
Verre vert		X			X	
Verre bleu clair mat		X			X	
Chêne sauvage plaqué		X			X	
Blanc neige avec poignée profilée en chêne plaqué		X			X	
Imitation chêne nature	X	X	X	X	X	X
Chêne plaqué rainuré*		X			X	
Laque gris clair mat		X			X	
Laque nougat mat		X			X	
Verre fumé		X			X	
Chêne plaqué		X			X	
Noyer plaqué		X			X	
Noyer plaqué					X	
Cottage blanc premium	X					
Cottage blanc crème		X				
Remplissage blanc crème		X				
Remplissage blanc premium	X					

* Panneaux sans rainures.

Armoire à portes pivotantes

Exemples de combinaisons



Variante 1

Corps blanc premium	1 x 4027.601
	1 x 4044.549
Portes imitation frêne blanc	1 x 4027.371
Bouton de porte en fonte brute	2 x 4028.823

Dimensions: 103 x 59 x 220 cm
Article en kit 4028.893

Total 336.-



Variante 2

Corps blanc premium	1 x 4027.601
	1 x 4027.603
	1 x 4027.604
	1 x 4044.549
Portes blanc premium	1 x 4044.565
Porte blanc premium pour armoire combinée	1 x 4044.572
Tiroirs blanc premium pour armoire combinée	1 x 4044.574
Poignées profilées en cornière couleur acier inoxydable	5 x 4028.574

Dimensions: 153 x 59 x 220 cm
Article en kit 4028.894

Total 675.-



Variante 3

Corps blanc crème	1 x 4027.600
	1 x 4027.601
	1 x 4027.603
	1 x 4027.604
Portes à panneaux blanc crème	1 x 4027.590
	1 x 4027.591

Dimensions: 153 x 59 x 220 cm
Article en kit 4028.342

Total 840.-



Variante 4

Corps gris clair mat	1 x 4027.601
	1 x 4027.604
	1 x 4077.506
	1 x 4027.603
Portes gris clair mat	1 x 4077.496
	1 x 4077.497
Poignée rond noir matt Ø 9cm	1 x 4077.499

Dimensions: 153 x 59 x 220 cm
Article en kit 4077.487

Total 605.-

Armoire à portes pivotantes

Exemples de combinaisons



Variante 5

Corps blanc crème	1 x 4027.600
	2 x 4027.601
	1 x 4027.602
Portes en chêne plaqué rainuré	2 x 4028.428
Poignée de tirage de 110 cm couleur acier inoxydable	4 x 4028.442
Dimensions: 203 x 59 x 220 cm	
Article en kit 4028.506	Total 1355.-



Variante 6

Corps blanc crème	1 x 4027.600
	2 x 4027.601
	1 x 4027.602
Portes blanc neige avec poignée profilée en chêne plaqué	2 x 4028.763
Parois latérales colorées imitation chêne	1 x 4028.696
Dimensions: 206 x 59 x 220 cm	
Article en kit 4028.801	Total 1485.-



Variante 7

Corps noir*	1 x 4028.458
	1 x 4028.479
	1 x 4028.474
	1 x 4028.481
Porte verre noir mat	1 x 4077.092
	1 x 4077.093
Poignée de tirage noir mat	3 x 4077.164
Dimensions: 153 x 59 x 220 cm	
Article en kit 4077.166	Total 997.-

* Délai de livraison: env. 3 semaines.

Armoire à portes pivotantes, 195 cm de hauteur

Corps, 56.5 cm de profondeur

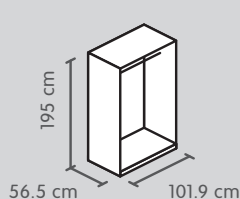

2 portes

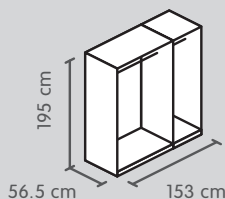

3 Portes

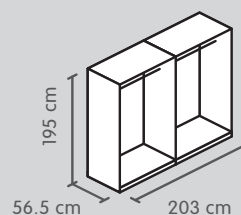

4 Portes

Couleur

Blanc premium¹

Noir*

N° d'article	Prix
4045.420, 4027.601	140.–
4045.424, 4028.479	150.–

N° d'article	Prix
4045.420	225.–
4027.413, 601, 604	
4045.424, 426	240.–
4028.479, 481	

N° d'article	Prix
4045.420	250.–
4027.416, 2 x 601	
4045.424, 427,	270.–
2 x 4028.479	

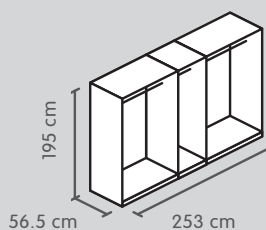

5 Portes

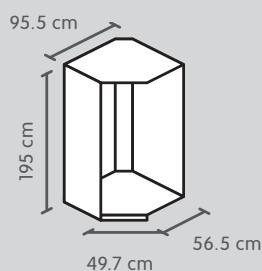

**Élément additionnel d'angle
1 barre de penderie**

Couleur

Blanc premium¹

Noir*

N° d'article	Prix
4045.420, 4027.416, 413, 2 x 601, 604	335.–
4045.424, 427, 426, 2 x 4028.479, 481	360.–

N° d'article	Prix
4027.006, 4045.430	325.–
4028.049, 4045.431	325.–

Profondeur des dimensions intérieures: 53 cm. Chaque élément de corps comprend 1 barre de penderie.

¹Élément additionnel blanc crème.

*Délai de livraison: env. 3 semaines.

Armoire à portes pivotantes, 195 cm de hauteur

Façades sans poignée

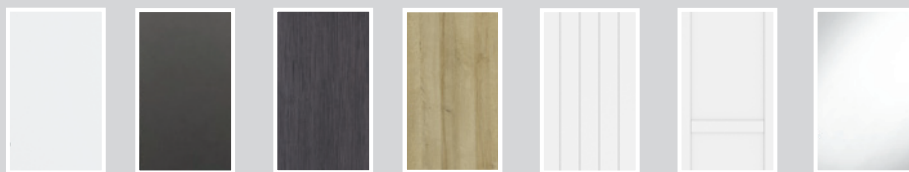

Couleur	N° d'article	Prix
Blanc premium	4045.550	40.–
Anthracite mat*	4077.371	40.–
Fino anthracite*	4077.158	45.–
Imitation chêne nature	4045.437	40.–
Cottage blanc premium	4045.434	120.–
Remplissage blanc premium	4077.386*	120.–
Miroir	4028.431	95.–

Les prix indiqués s'entendent pour une pièce. Porte utilisable à droite ou à gauche. Pour les portes pivotantes de 195 cm de haut, les charnières sont dans le même paquet que les poignées.

* Délai de livraison: env. 3 semaines.

Poignées pour portes pivotantes 195 cm

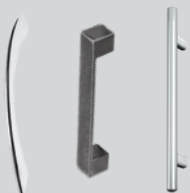

Article	N° d'article	Prix
Poignée en arceau couleur chrome	4028.443	7.–
Poignée en arceau, aspect vintage	4045.440	20.–
Poignée de tirage couleur chrome	4028.444	7.–

Les prix indiqués s'entendent pour une pièce.

Armoire à portes pivotantes, 220 cm de hauteur

Corps, 56.5 cm de profondeur

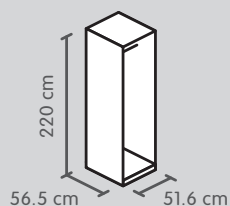

Élément de base
1 barre de penderie

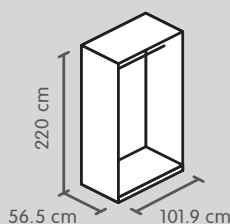

Élément de base
1 barre de penderie

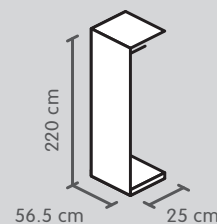

Élément additionnel 25 cm
1 barre de penderie

Couleur

Blanc crème
Blanc premium ¹
Gris clair mat* ¹
Noir*
Imitation chêne nature* ¹
Chêne plaqué
Noyer plaqué
Nougat

N° d'article	Prix	N° d'article	Prix	N° d'article	Prix
4027.604, 605	170.–	4027.600, 601	205.–	4028.821	95.–
4027.604, 4044.550	180.–	4027.601, 4044.549	220.–		
4077.507, 4027.604	180.–	4077.506, 4027.601	220.–		
4028.466, 481	180.–	4028.458, 479	220.–	4028.193	95.–
4077.518, 4027.604	180.–	4077.517, 4027.601	220.–		
		4045.796, 4077.620	680.–		
		4045.804, 4077.410	680.–		
		4045.858, 861	290.–		

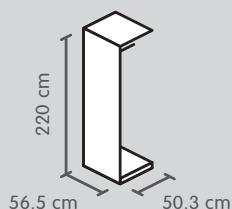

Élément additionnel
1 barre de penderie

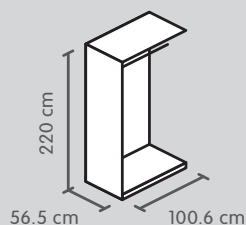

Élément additionnel
1 barre de penderie

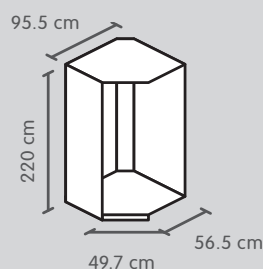

Élément additionnel d'angle, 1 porte
1 barre de penderie

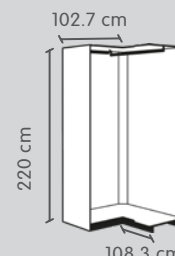

Élément additionnel d'angle, 2 portes
2 barre de penderie

Couleur

Blanc crème
Noir*
Chêne plaqué
Noyer plaqué
Nougat

N° d'article	Prix	N° d'article	Prix	N° d'article	Prix	N° d'article	Prix
4027.603, 604	120.–	4027.601, 602	170.–	4027.006, 007	350.–	4077.522, 523, 524	465.–
4028.474, 481	130.–	4028.470, 479	180.–	4028.049, 051	350.–	4077.523, 525, 526	465.–
4045.798, 4077.619	400.–	4045.797, 4077.620	495.–				
4045.806, 4077.411	400.–	4045.805, 4077.410	495.–				
4045.860, 862	185.–	4045.859, 861	245.–				

Chaque élément de corps comprend 1 barre de penderie.

Les dimensions de corps se réfèrent aux côtés extérieurs, façades non comprises.

¹Élément additionnel blanc crème.

*Délai de livraison: env. 3 semaines.

Armoire à portes pivotantes, 220 cm de hauteur

Doublages (en option),
pour profondeur 56.5 cm

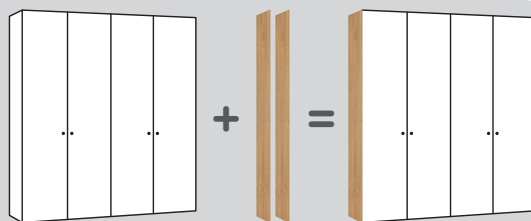

Couleur

Blanc premium *

Noir *

Chêne plaqué

Laque gris clair mat **

Laque nougat mat **

Article	N° d'article	Dimensions L/P/H	Prix
Doublage (côté gauche et côté droit)	4028.853	58.6 / 1.3 / 220 cm	105.–
	4028.713	58.6 / 1.3 / 220 cm	105.–
	4028.696	58.6 / 1.3 / 220 cm	310.–
	4045.818	58.6 / 1.9 / 220 cm	310.–
	4045.822	58.6 / 1.9 / 220 cm	310.–

* Délai de livraison: env. 3 semaines.

** Chants arrondis.

Armoire à portes pivotantes, 220 cm de hauteur

Corps, 37.5 cm de profondeur

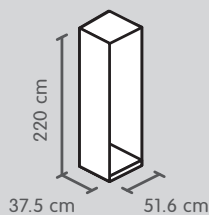

1 porte

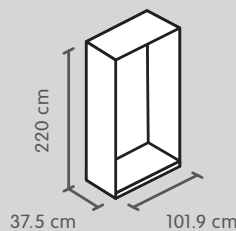

2 portes

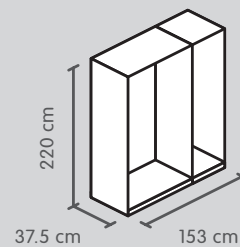

3 Portes

Couleur

Blanc premium*¹

N° d'article	Prix
4077.381	135.–

N° d'article	Prix
4077.361	175.–

N° d'article	Prix
4077.361, 4077.367	270.–

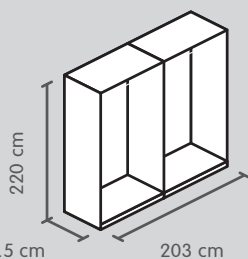

4 Portes

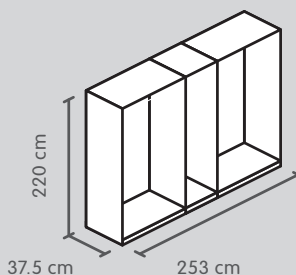

5 Portes

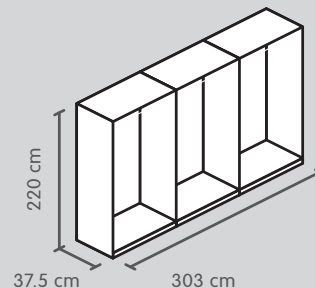

6 Portes

Couleur

Blanc premium*¹

N° d'article	Prix
4077.368, 4077.361	320.–

N° d'article	Prix
4077.368, 367, 4077.361	415.–

N° d'article	Prix
2 x 4077.368, 4077.361	465.–

Les dimensions de corps se réfèrent aux côtés extérieurs, façades non comprises.

¹Élément additionnel blanc crème

*Délai de livraison: env. 3 semaines.

Armoire à portes pivotantes, 220 cm de hauteur

Façades avec bouton de porte

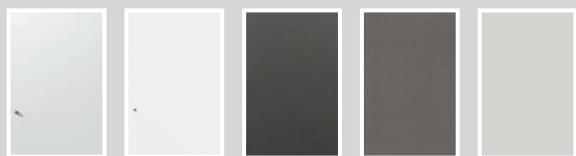

1

1 porte (charnières à droite)

Couleur	N° d'article	Prix
Blanc crème	4027.074	55.–
Blanc premium	4044.564	65.–
Anthracite mat	4044.915	60.–
Titane couleur bronze	4077.090	65.–
Gris clair mat	4077.496	65.–

2

2 portes

Couleur	N° d'article	Prix
Blanc crème	4027.075	85.–
Blanc premium	4044.565	95.–
Anthracite mat*	4044.916	95.–
Titane couleur bronze	4077.091	120.–
Gris clair mat	4077.497	125.–



Panneau blanc crème	4027.590	175.–
Cottage blanc crème	4028.790	145.–

Panneau blanc crème	4027.591	340.–
Cottage blanc premium	4028.779	280.–

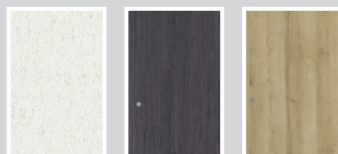

Imitation frêne blanc	4027.372	65.–
Fino anthracite	4077.376	65.–
Imitation chêne nature	4077.390*	65.–

Imitation frêne blanc	4027.371	100.–
Fino anthracite	4077.370	100.–
Imitation chêne nature*	4077.369	100.–

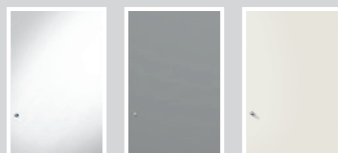

Miroir	4028.559	120.–
Miroir foncé	4077.378*	150.–
Laqué blanc premium brillant	4044.570	180.–

Miroir	4028.560	225.–
Miroir foncé	4077.379*	300.–
Laqué blanc premium brillant	4044.571	330.–

*Délai de livraison: env. 3 semaines.

Armoire à portes pivotantes, 220 cm de hauteur

Façades avec bouton de porte



1

2

1 porte (charnières à droite)

2 portes

Couleur	N° d'article	Prix
Verre gris foncé mat*	4028.895	180.–
Verre bleu clair mat*	4028.598	180.–
Verre gris clair mat	4045.776	180.–
Verre blanc premium	4077.383	180.–
Verre blanc premium mat	4044.566	180.–
Verre nougat mat	4045.449	180.–
Verre noir mat	4077.092	180.–
Verre vert	4045.785	140.–

Couleur	N° d'article	Prix
Verre gris foncé mat*	4028.896	315.–
Verre bleu clair mat*	4028.600	315.–
Verre gris clair mat	4045.777	315.–
Verre blanc premium	4077.384	335.–
Verre blanc premium mat	4044.567	335.–
Verre nougat mat	4045.450	315.–
Verre noir mat	4077.093	315.–
Verre vert	4045.786	250.–



Chêne sauvage plaqué	4028.312	185.–
Chêne plaqué rainuré	4028.427	210.–
Blanc neige avec poignée profilée en chêne plaqué**	4028.762	210.–

Chêne sauvage plaqué	4028.313	445.–
Chêne plaqué rainuré	4028.428	400.–
Blanc neige avec poignée profilée en chêne plaqué**	4028.763	400.–

Les charnières des portes individuelles sont toujours à droite.

* Délai de livraison: env. 3 semaines.

** Poignée intégrée.

Armoire à portes pivotantes, 220 cm de hauteur

Façades combinées avec bouton de porte



1

1 porte (charnières à droite), 2 tiroirs de 50 cm de largeur

Couleur	N° d'article	Prix
Porte blanc premium, 2 tiroirs blanc neige	4044.572, 574	190.–
Porte en miroir*, 2 tiroirs blanc premium	4028.604, 4044.574	230.–
Porte en miroir*, 2 tiroirs en miroir*	4028.604, 606	250.–



2

2 portes, 2 tiroirs de 100 cm de largeur

Couleur	N° d'article	Prix
Porte blanc premium, 2 tiroirs blanc premium	4044.573, 576	255.–
Porte en miroir*, 2 tiroirs blanc premium	4028.605, 4044.576	330.–
Porte en miroir*, 2 tiroirs en miroir*	4028.605, 607	350.–

Les charnières des portes individuelles sont toujours à droite.

* Délai de livraison: env. 3 semaines.

Armoire à portes pivotantes, 220 cm de hauteur

Façades MODUL PLUS sans poignée

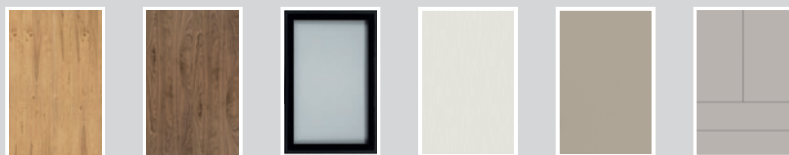

1

1

2

Couleur	1 porte (charnières à gauche)		1 porte (charnières à droite)		2 portes	
	N° d'article	Prix	N° d'article	Prix	N° d'article	Prix
Chêne plaqué	4045.801	250.–	4045.802	250.–	4045.803	490.–
Noyer plaqué	4045.809	250.–	4045.810	250.–	4045.811	490.–
Verre fumé	4045.812	250.–	4045.813	250.–	4045.814	490.–
Laque gris clair mat			4045.815	185.–	4045.817	360.–
Laque nougat mat			4045.819	185.–	4045.821	360.–
Façade combinée, laque nougat mat					4045.940	690.–

Poignées de porte MODUL PLUS adaptées



Article	N° d'article	Prix
Poignée profilée, noir, 7 cm	4045.825	20.–
Poignée profilée, couleur acier inoxydable, 7 cm	4045.827	20.–
Poignée profilée, noir, 105 cm	4045.828	42.–
Poignée profilée, couleur acier inoxydable, 105 cm	4045.829	42.–
Poignée profilée, noir, 218 cm	4045.830	60.–
Poignée profilée, couleur acier inoxydable, 218 cm	4045.831	60.–
Push to open (pour porte simple)	4045.850	15.–
Rayon push to open (pour porte double sans poignée)	4045.849	60.–

Façades et accessoires pour armoires de 25 cm de largeur



Article	N° d'article	Prix
Façade blanc premium	4044.563	55.–
Façade en miroir	4028.826	90.–



Tirette de 25 cm de largeur*	4028.185	215.–
------------------------------	----------	-------



Amortisseur pour tirette de 25 cm de largeur*	4028.868	50.–
---	----------	------



2 paniers supplémentaires pour tirette de 25 cm de largeur*, 21 x 44 x 12 cm	4028.187	40.–
--	----------	------

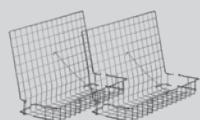

2 grilles à chaussures supplémentaires pour tirette de 25 cm de largeur*, 21 x 44 x 27.5 cm	4028.188	49.–
---	----------	------



Barre de penderie pour élément additionnel de 25 cm de largeur*	4028.189	5.–
---	----------	-----



Rayon pour élément additionnel de 25 cm de largeur	4028.822	12.–
--	----------	------

*Délai de livraison: env. 3 semaines.

Accessoires pour élément d'angle



Article	N° d'article	Prix
Rayon d'angle, réglable	4027.008	65.–



Barre de penderie d'angle, pivotante	4027.037	105.–
--------------------------------------	----------	-------



Barre de penderie d'angle	4027.040	8.–
---------------------------	----------	-----



Panier d'angle, pivotant (Charge maximale: 10 kg)	4027.044	125.–
---	----------	-------

Accessoires pour élément d'angle 2 portes

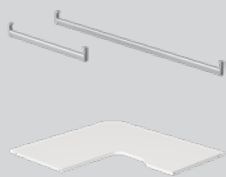

Article	N° d'article	Prix
Barre de penderie d'angle grande et petite	4077.530	15.–
Rayon d'angle vissable	4077.529	90.–

Armoire à portes pivotantes, 236 cm de hauteur

Corps, 56.5 cm de profondeur

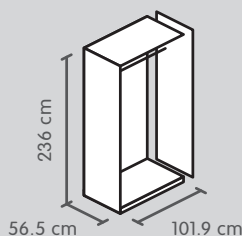

Élément de base, 1 barre de penderie

Couleur	N° d'article	Prix
Blanc premium*	4028.854, 4027.601	255.–

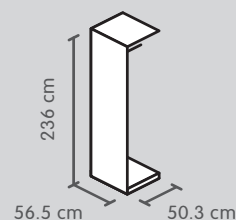

Élément additionnel, 1 barre de penderie

Couleur	N° d'article	Prix
Blanc crème*	4028.201, 4027.604	145.–

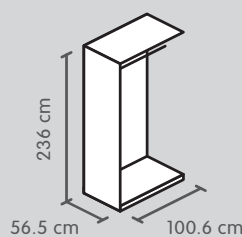

Élément additionnel, 1 barre de penderie

Couleur	N° d'article	Prix
Blanc crème*	4028.200, 4027.601	195.–

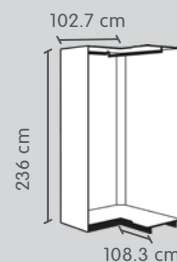

Élément additionnel d'angle 2 portes, 2 barre de penderie

Couleur	N° d'article	Prix
Blanc crème*	4077.522, 527, 523	490.–

Les dimensions de corps se réfèrent aux côtés extérieurs, façades non comprises.

Chaque élément de corps comprend 1 barre de penderie.

*Délai de livraison: env. 3 semaines.

Façades avec bouton de porte



1

1 porte (charnières à droite)*

Couleur	N° d'article	Prix
Anthracite mat	4044.902	70.–
Blanc premium	4028.857	70.–
Gris clair mat	4077.513	75.–
Imitation chêne nature	4045.772	70.–
Laqué blanc premium brillant	4028.861	185.–
Miroir	4028.610	125.–
Miroir foncé	4028.438	160.–
Verre gris foncé mat	4028.864	190.–
Verre blanc premium mat	4028.434	190.–
Verre gris clair mat	4045.781	190.–

2

2 portes*

Couleur	N° d'article	Preis
Anthracite mat	4044.903	120.–
Blanc premium	4028.858	125.–
Gris clair mat	4077.514	130.–
Imitation chêne nature	4045.773	125.–
Laqué blanc premium brillant	4028.862	370.–
Miroir	4028.611	245.–
Miroir foncé	4028.439	305.–
Verre gris foncé mat	4028.865	375.–
Verre blanc premium mat	4028.435	375.–
Verre gris clair mat	4045.782	375.–

* Délai de livraison: env. 3 semaines.

Accessoires pour portes pivotantes

Amortisseur



Article	N° d'article	Prix
Amortisseur pour portes pivotantes*	4027.279	10.–

* Un amortisseur est impérativement requis pour chaque porte, deux pour les les portes en verre ou à miroir.

Poignées de porte



Article	N° d'article	Prix
Poignée carrée en métal	4027.373	15.–
Poignée profilée plate, couleur acier inoxydable, 21.5 cm de longueur	4045.794	18.–
Poignée profilée noir mat, longueur 8 cm	4077.094	18.–
Poignée profilée couleur acier inoxydable, longueur 8 cm	4077.095	18.–
Poignée profilée blanc premium, longueur 8 cm	4077.096	18.–
Poignée profilée d'or mat 8 cm	4077.498	18.–
Poignée de tirage courte, couleur acier inoxydable, 28 cm de longueur	4045.793	28.–
Poignée en noyer / bois massif	4028.440	25.–
Poignée coquille en chêne / bois massif	4028.698	28.–
Bouton de porte en fonte brute	4028.823	8.–
Poignée de tirage couleur acier inoxydable, 110 x 3.1 cm	4028.442	45.–
Poignée de tirage ronde couleur chrome, 110 cm de longueur	4028.441	45.–
Poignée de tirage couleur titane, 109 cm de longueur	4028.929	42.–
Poignée de tirage carrée noir mat, longueur 109 cm	4077.164	44.–

Poignées de porte



Artikel	Art. Nummer	Preis
Poignée courte, chêne naturel, longueur 21.5 cm	4044.896	22.–
Poignée en arceau couleur titane	4044.899	30.–
Poignée en arceau couleur acier inoxydable	4044.900	30.–
Poignée en cuir couleur cognac	4045.792	20.–
Poignée rond noir mat Ø 9 cm	4077.499	25.–
Poignée profilée noir mat 109 cm	4077.500	50.–
Poignée profilée couleur acier inoxydable 109 cm	4077.501	50.–
Poignée profilée d'or mat 109 cm	4077.502	50.–

Armoire à portes coulissantes

Exemples de combinaisons



Variante 1

Corps noir*	2 x 4027.601
	1 x 4027.602
	1 x 4028.682
	1 x 4028.704
Panneaux en chêne sauvage plaqué	6 x 4028.536
Dimensions: 203 x 65 x 220 cm	
Article en kit 4028.803	Total 1516.-



Variante 2

2 faces extérieures blanc premium	1 x 4044.552
Corps blanc crème	1 x 4027.603
	1 x 4028.971
	1 x 4027.601
	1 x 4027.604
	1 x 4028.972
	1 x 4028.974
Panneaux imitation chêne naturel	6 x 4045.769
Panneaux en miroir	3 x 4028.961
Profil à fixer couleur chrome	4 x 4027.357
Dimensions: 227.6 x 65 x 220 cm	
Article en kit 4045.927	Total 1258.-



Variante 3

Corps noir*	1 x 4028.704
	1 x 4027.601
	1 x 4027.603
	1 x 4027.604
	1 x 4028.973
Panneaux en titane couleur bronze*	6 x 4077.097
Profil à fixer noir	3 x 4028.327
Dimensions: 152 x 65 x 220 cm	
Article en kit 4077.165	Total 831.-

*Délai de livraison: env. 3 semaines.

Armoire à portes coulissantes

Exemples de combinaisons



Variante 4

Corps blanc premium	1 x 4027.601
	1 x 4027.603
	1 x 4027.604
	1 x 4044.551
	1 x 4028.973
Panneaux verre blanc premium mat	6 x 4028.964
Profil à fixer couleur d'or mat	3 x 4077.503

Dimensions: 152 x 65 x 220 cm
Article en kit 4077.505

Total 1251.-

Armoire à portes coulissantes, 195 cm de hauteur

Corps, 58 cm de profondeur

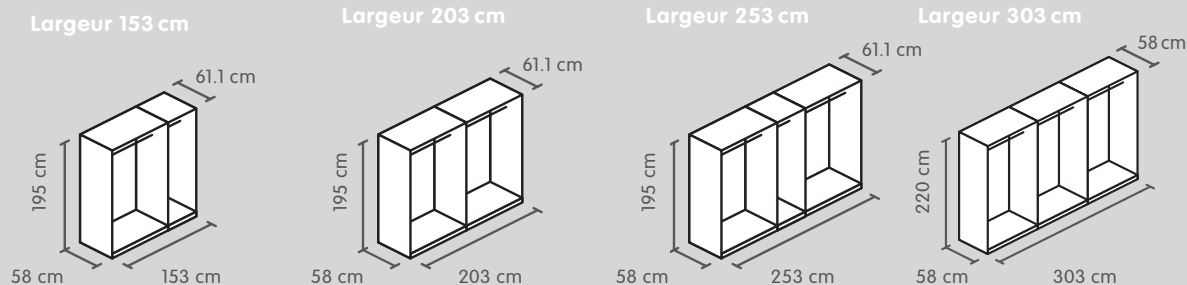

Couleur	N° d'article	Prix	N° d'article	Prix	N° d'article	Prix	N° d'article	Prix
Blanc premium ¹	4045.421	370.-	4045.421	495.-	4045.421, 432*	600.-	4045.422*, .433*	710.-
	4027.413, 601, 604		4027.416, 2 x 601		4027.416, 413,		2 x 4027.416,	
	4028.687		4028.688		2 x 601, 604		3 x 601	
Noir*	4045.428*	380.-	4045.428*	505.-	4045.428*, 432*	610.-	4045.429*, 433*	710.-
	4027.413, 601,		4027.416, 2 x 601		4027.416, 413		2 x 4027.416	
	604, 4028.687		4028.688		2 x 601, 604		3 x 601	

Profondeur des dimensions intérieures: 53 cm. Chaque élément de corps comprend 1 barre de penderie. Avec set de montage.

* Délai de livraison d'environ 3 semaines.

Armoire à portes coulissantes, 195 cm de hauteur

Panneaux frontaux

Largeur 153 cm

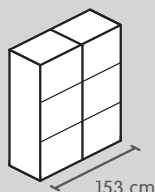

Largeur 203 cm

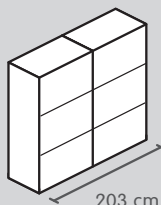

Largeur 253 cm

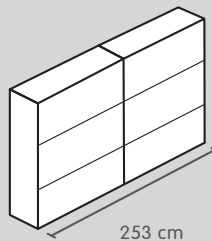

Largeur 303 cm

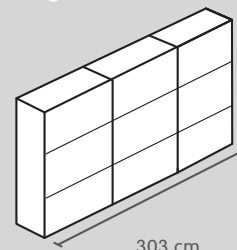

6 panneaux de 75 cm
2 portes

6 panneaux de 100 cm
2 portes

6 panneaux de 125 cm
2 portes*

9 panneaux de 100 cm
3 portes

Couleur

	N° d'article	Prix	N° d'article	Prix	N° d'article	Prix	N° d'article	Prix
Blanc premium	4045.441	26.–	4045.442	45.–	4045.453	50.–	4045.442	45.–
Imitation chêne nature	4045.445	26.–	4045.446	45.–	4045.455	50.–	4045.446	45.–
Fino anthracite	4077.159*	30.–	4077.160*	45.–	4045.451	50.–	4077.160*	45.–
Anthracite mat	4077.387	26.–	4077.388	45.–	4045.454	50.–	4077.388	45.–
Miroir	4028.323	58.–	4028.414	70.–	4045.452	80.–	4028.414	70.–

Les prix indiqués s'entendent pour une pièce.

Pour une largeur d'armoire de 153 cm, vous aurez besoin de 6 panneaux de 75 cm / 2 portes.

Pour une largeur d'armoire de 203 cm, vous aurez besoin de 6 panneaux de 100 cm / 2 portes.

Pour une largeur d'armoire de 253 cm, vous aurez besoin de 6 panneaux de 125 cm / 2 portes.

Pour une largeur d'armoire de 303 cm, vous aurez besoin de 9 panneaux de 100 cm / 3 portes.

Vous pouvez combiner différentes couleurs de panneaux en fonction de vos préférences.

* Délai de livraison d'environ 3 semaines.

Armoire à portes coulissantes, 220 cm de hauteur

Corps, 58 cm de profondeur

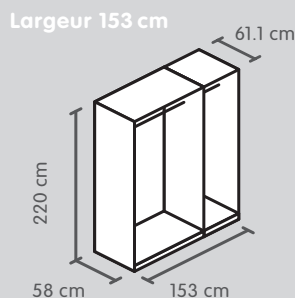

6 panneaux de 75 cm

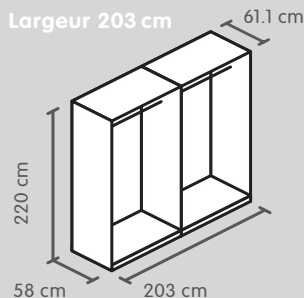

6 panneaux de 100 cm

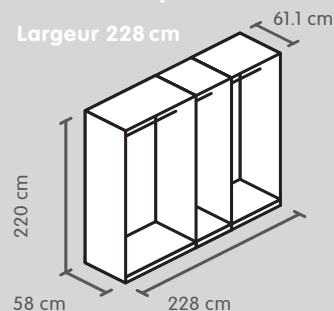

9 panneaux de 75 cm

Couleur

Blanc crème
Blanc premium
Gris clair mat *1
Noir *
Imitation chêne nature

N° d'article	Prix
4027.601, 603, 604 4028.674, 973	530.–
4027.601, 603, 604 4028.973, 4044.551	540.–
4027.601, 603, 604 4028.973, 4077.508	540.–
4027.601, 603, 604 4028.704, 973	540.–
4027.601, 603, 604 4028.973, 4077.519	540.–

N° d'article	Prix
2 x 4027.601, 602 4028.674, 682	645.–
2 x 4027.601, 602 4028.682, 4044.551	655.–
2 x 4027.601, 602 4028.682, 4077.508	655.–
2 x 4027.601, 602 4028.682, 704	655.–
2 x 4027.601, 602 4028.682, 4077.519	655.–

N° d'article	Prix
4027.601, 603, 604 4028.678, 971, 972, 974	750.–
4027.601, 603, 604 4028.971, 972, 974, 4044.552	760.–
4027.601, 603, 604 4028.971, 972, 974, 4077.509	760.–
4027.601, 603, 604 4028.706, 971, 972, 974	760.–
4027.601, 603, 604 4028.971, 972, 974, 4077.520	760.–

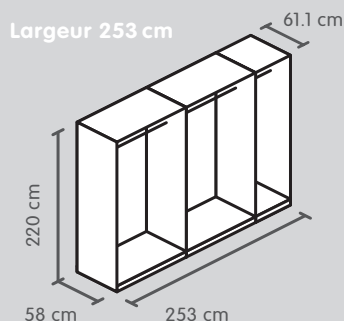

6 panneaux de 125 cm

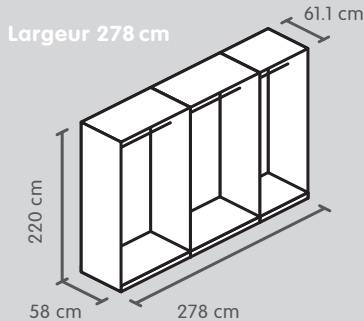

6 panneaux de 75 cm
3 panneaux de 125 cm

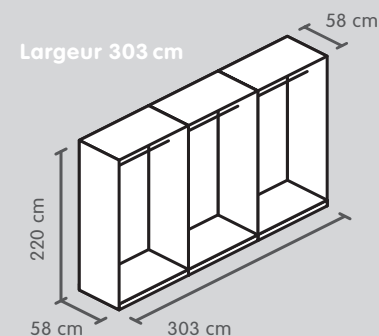

9 panneaux de 100 cm

Couleur

Blanc crème
Blanc premium
Gris clair mat *1
Noir *
Imitation chêne nature

N° d'article	Prix
2 x 4027.601, 602, 603, 604, 4028.674, 683	780.–
2 x 4027.601, 602, 603, 604, 4028.683, 4044.551	790.–
2 x 4027.601, 602, 603, 604, 4028.683, 4077.508	790.–
2 x 4027.601, 602, 603, 604, 4028.683, 704	790.–
2 x 4027.601, 602, 603, 604, 4028.683, 4077.519	790.–

N° d'article	Prix
2 x 4027.601, 602 4028.678, 971, 972, 975	895.–
2 x 4027.601, 602, 4028.971, 972, 975, 4044.552	905.–
2 x 4027.601, 602, 4028.971, 972, 975, 4077.509	905.–
2 x 4027.601, 602 4028.706, 971, 972, 975	905.–
2 x 4027.601, 602, 4028.971, 972, 975, 4077.520	905.–

N° d'article	Prix
3 x 4027.601, 2 x 602 4028.678, 684	985.–
3 x 4027.601, 2 x 602 4028.684, 4044.552	995.–
3 x 4027.601, 2 x 602 4028.684, 4077.509	995.–
3 x 4027.601, 2 x 602 4028.684, 706	995.–
3 x 4027.601, 2 x 602 4028.684, 4077.520	995.–

Les dimensions de corps se réfèrent aux côtés extérieurs, façades non comprises. Chaque élément de corps comprend 1 barre de penderie.

*Délai de livraison: env. 3 semaines. / 1 Élément additionnel blanc crème.

Armoire à portes coulissantes, 220 cm de hauteur

Corps, 37.5 cm de profondeur

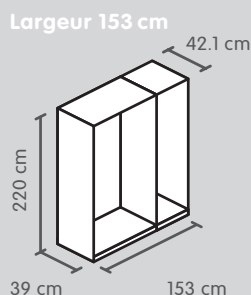

6 panneaux de 75 cm

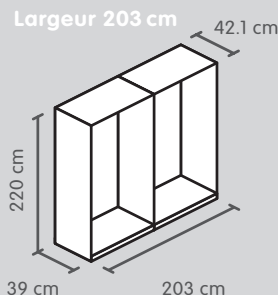

6 panneaux de 100 cm

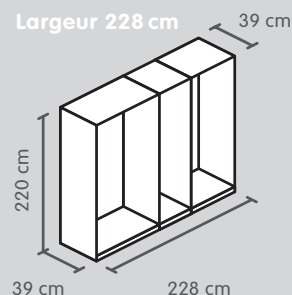

9 panneaux de 75 cm

Couleur

Blanc
premium

N° d'article	Prix
4028.842*, 973*	490.-
4077.367*	

N° d'article	Prix
4028.842*, 682*	605.-
4077.368*	

N° d'article	Prix
4028.843*, 974*	685.-
4044.776*, 4077.367*	

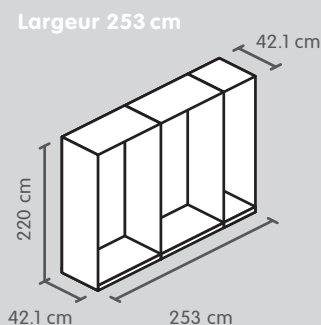

6 panneaux de 125 cm

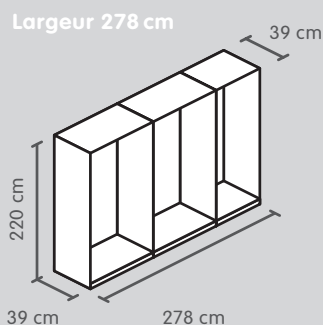

6 panneaux de 75 cm
3 panneaux de 125 cm

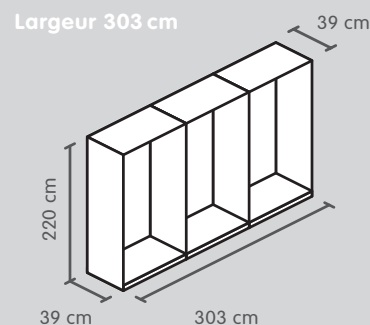

9 panneaux de 100 cm

Couleur

Blanc
premium

N° d'article	Prix
4028.842*, 683*	715.-
4077.367*, 368*	

N° d'article	Prix
4028.843*, 975*	830.-
4044.776*, 4077.368*	

N° d'article	Prix
4028.843, 684,	915.-
2 x 4077.368	

Les dimensions de corps se réfèrent aux côtés extérieurs, façades non comprises.

* Délai de livraison d'environ 3 semaines.

Armoire à portes coulissantes, 220 cm de hauteur

Panneaux frontaux



75 cm

Panneaux 75 cm*

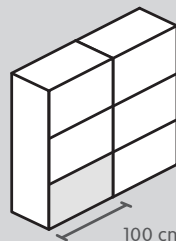

100 cm

Panneaux 100 cm

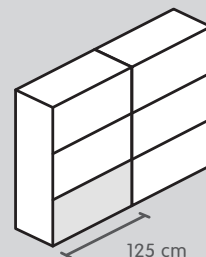

125 cm

Panneaux 125 cm

Couleur

Blanc crème
Blanc premium
Fino anthracite
Gris clair mat *
Anthracite mat
Titane couleur bronze *
Imitation frêne blanc
Imitation chêne nature
Miroir
Miroir foncé
Laqué blanc premium brillant
Chêne plaqué
Chêne sauvage plaqué
Noyer plaqué
Verre gris foncé mat *
Verre bleu clair mat *
Verre vert
Verre blanc premium
Verre blanc premium mat
Verre nougat mat
Verre noir mat *
Verre gris clair mat

N° d'article	Prix
4028.967	30.–
4028.969	30.–
4077.510	35.–
4044.924	30.–
4077.097	35.–
4028.968	35.–
4045.769	35.–
4028.961	60.–
4028.962	70.–
4028.970	90.–
4028.965	90.–
4045.787	80.–
4028.963	105.–
4028.964	105.–
4077.100	95.–
4045.778	95.–

N° d'article	Prix
4027.214	40.–
4044.555	40.–
4028.404	40.–
4077.511	45.–
4044.917	40.–
4077.098	45.–
4028.827	45.–
4077.391	45.–
4027.049	80.–
4027.789	90.–
4044.561	130.–
4028.764	130.–
4028.536	130.–
4045.790	150.–
4028.897	120.–
4028.596	120.–
4045.788	90.–
4044.559	140.–
4044.557	140.–
4045.447	130.–
4077.101	130.–
4045.779	130.–

N° d'article	Prix
4077.372	45.–
4044.556	50.–
4077.375	50.–
4077.512	55.–
4077.385	50.–
4077.099	55.–
4077.380*	55.–
4077.392	55.–
4027.275	90.–
4077.373*	100.–
4044.562	140.–
4028.765	140.–
4028.537	140.–
4045.791	170.–
4028.898	130.–
4028.597	130.–
4045.789	100.–
4077.382	150.–
4044.558	150.–
4077.389	140.–
4077.102	140.–
4045.780	140.–

Les prix indiqués s'entendent pour une pièce. Vous pouvez combiner différentes couleurs de panneaux en fonction de vos préférences. Voici le nombre de panneaux et de portes requis pour les différentes largeurs d'armoire:

153 cm: 6 panneaux de 75 cm / 2 portes

203 cm: 6 panneaux de 100 cm / 2 portes

228 cm: 9 panneaux de 75 cm / 3 portes

253 cm: 6 panneaux de 125 cm / 2 portes

278 cm: 6 panneaux de 75 cm, 3 panneaux de 125 cm / 3 portes

303 cm: 9 panneaux de 100 cm / 3 portes

* Délai de livraison: env. 3 semaines.

Armoire à portes coulissantes, 236 cm de hauteur

Corps, 58 cm de profondeur

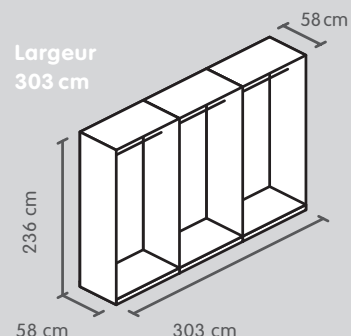
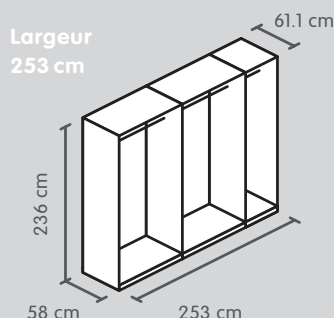
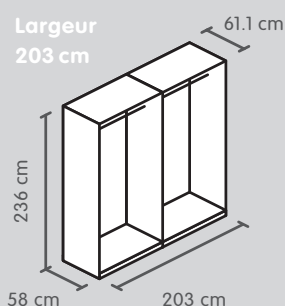

Couleur

Blanc premium*

N° d'article	Prix
2 x 4027.601, 4028.200, 855, 913	755.-

N° d'article	Prix
2 x 4027.601, 604, 4028.200, 201, 855, 914	915.-

N° d'article	Prix
3 x 4027.601, 2 x 4028.200, 856, 915	1150.-

Profondeur des dimensions intérieures: 53 cm.

Chaque élément de corps comprend 1 barre de penderie. Avec set de montage.

Panneaux frontaux

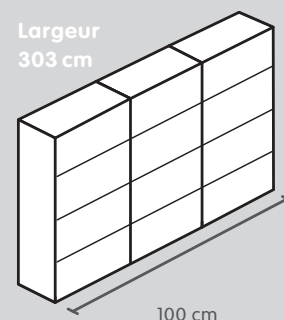
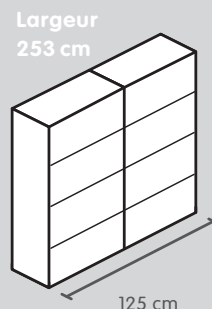
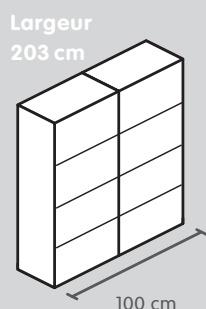

8 panneaux de 100 cm

8 panneaux de 125 cm

12 panneaux de 100 cm

Couleur

Blanc premium*

Gris clair mat*¹

Anthracite mat*

Imitation chêne nature*

Laqué blanc premium brillant*

Miroir*

Miroir foncé*

Verre blanc premium mat*

Verre gris clair mat*

Verre anthracite mat*

N° d'article	Prix
4028.859	35.-
4077.515	40.-
4044.929	40.-
4045.774	40.-
4028.208	95.-
4028.608	65.-
4028.212	75.-
4028.415	95.-
4045.783	95.-
4028.866	95.-

N° d'article	Prix
4028.860	40.-
4077.516	45.-
4044.930	40.-
4045.775	40.-
4028.209	100.-
4028.609	75.-
4028.213	80.-
4028.416	105.-
4045.784	105.-
4028.867	105.-

N° d'article	Prix
4028.859	35.-
4077.515	40.-
4044.929	40.-
4045.774	40.-
4028.208	95.-
4028.608	65.-
4028.212	75.-
4028.415	95.-
4045.783	95.-
4028.866	95.-

Les prix indiqués s'entendent pour une pièce. Vous pouvez combiner différentes couleurs de panneaux en fonction de vos préférences.

*Délai de livraison: env. 3 semaines.

Amortisseur et profilés à encliqueter



Article	N° d'article	Prix
2 amortisseurs pour portes coulissantes à gauche et à droite	4028.700	80.–



1 amortisseur pour porte coulissante centrale	4028.701	80.–
---	----------	------

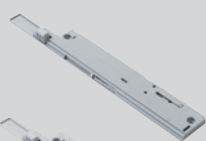

1 amortisseur d'ouverture pour armoire avec 2 portes coulissantes	4028.772	40.–
---	----------	------



2 amortisseur d'ouverture pour armoire avec 3 portes coulissantes	4028.773	70.–
---	----------	------



Profilé à encliqueter couleur chrome, uniquement pour l'armoire de 220 cm de hauteur	4027.357	27.–
--	----------	------



Profilé à encliqueter couleur acier inoxydable, uniquement pour l'armoire de 220 cm de hauteur	4027.647	27.–
--	----------	------



Profilé à encliqueter noir mat, uniquement pour l'armoire de 220 cm de hauteur	4028.327	27.–
--	----------	------

Profilé à encliqueter noir mat, uniquement pour l'armoire de 236 cm de hauteur*	4028.448	29.–
---	----------	------



Profilé à encliqueter blanc premium mat, uniquement pour l'armoire de 220 cm de hauteur	4044.909	27.–
---	----------	------

Profilé à encliqueter blanc premium mat, uniquement pour l'armoire de 236 cm de hauteur*	4044.931	29.–
--	----------	------



Profilé à encliqueter d'or mat, uniquement pour l'armoire de 220 cm de hauteur	4077.503	25.–
--	----------	------

Profilé à encliqueter d'or mat, uniquement pour l'armoire de 236 cm de hauteur*	4077.521	29.–
---	----------	------

Voici le nombre de profilés à encliqueter requis pour les différentes largeurs d'armoire:

153 cm: 3 pièces / 203 cm: 3 pièces / 228 cm: 4 pièces / 253 cm: 3 pièces / 278 cm: 4 pièces / 303 cm: 4 pièces

* Délai de livraison: env. 3 semaines.

Accessoires pour armoire à portes coulissantes avec éléments de 75 cm de largeur, blanc crème



Article	Dimensions L/H	N° d'article	Prix
Rayon réglable*	75 / 1.6 cm	4028.976	19.–



Rayon à visser*	75 / 2.2 cm	4028.977	25.–
-----------------	-------------	----------	------



Barre de penderie*	75 cm	4028.978	5.–
--------------------	-------	----------	-----

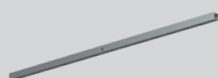

Eclairage intérieur LED*	75 cm	4028.979	99.–
--------------------------	-------	----------	------

*Délai de livraison: env. 3 semaines.

Accessoire pour armoire à portes coulissantes de 37,5 cm de profondeur, blanc crème



Article	Dimensions L/P/H	N° d'article	Prix
Rayon à visser	48.4 / 34.5 / 2.2 cm	4077.362	18.–
	98.7 / 34.5 / 2.2 cm	4077.364	29.–

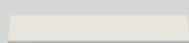

Tablette à chaussures	48.4 / 31.2 / 4.4 cm	4028.936	40.–
	98.7 / 31.2 / 4.4 cm	4028.937	50.–



Élément de rangement à encastrer	98.7 / 34.5 / 145.8 cm	4077.363	65.–
----------------------------------	------------------------	----------	------



Barre de penderie, extensible	30–50 cm	4077.360	15.–
-------------------------------	----------	----------	------



Tiroir intérieur de 100 cm	84 / 34 / 13 cm	4077.366	100.–
----------------------------	-----------------	----------	-------



Tiroir intérieur de 50 cm	46 / 34 / 13 cm	4077.365	80.–
---------------------------	-----------------	----------	------



Étagère 75 cm, à visser*	73.5 / 34.5 / 2.2 cm	4028.990	20.–
--------------------------	----------------------	----------	------

*Délai de livraison: env. 3 semaines.

Accessoires pour armoire à portes pivotantes, ou portes coulissantes

Divers accessoires pour profondeurs de corps de 56,5 cm et 58 cm, blanc crème

Article	Dimensions L/P/H	N° d'article	Prix
 Rayon à visser, blancs, recommandé au-dessus des barres de penderie, des tiroirs et des paniers à linge	48.5 / 53 / 2.2 cm	4027.661	19.–
	98.5 / 53 / 2.2 cm	4027.699	29.–
 Rayon amovible, blanc	48.5 / 53 / 1.6 cm	4027.660	18.–
	98.5 / 53 / 1.6 cm	4027.662	25.–
 Rayon en verre à visser	48.4 / 53 / 2.2 cm	4028.930	65.–
	98.7 / 53 / 2.2 cm	4028.931	85.–
 Élément à encastrer pour élément à 2 portes, blanc	98.5 / 53 / 145 cm	4027.670	70.–
 Face encastrée 85 cm sans rayon ³	53 / 1.9 / 85 cm	4044.911	35.–
 Tablette à chaussures	48.4 / 31.2 / 4.4 cm	4028.936	40.–
	98.7 / 31.2 / 4.4 cm	4028.937	50.–
 Tirette pour chemises, métal	L 40 / P 51 cm	4027.674	39.–
 Panier suspendu pour rayon (Charge maximale: 10 kg)	44 / 32 / 16 cm	4028.699	23.–
 Panier à linge Panier à linge, uniquement pour les armoires à portes pivotantes (Charge maximale: 10 kg)	43.5 / 51 / 16 cm	4027.676	45.–
	92 / 51 / 16 cm	4027.677	55.–
 Tablette confort ¹	48.4 / 53 / 6 cm	4044.904	85.–
	98.7 / 53 / 6 cm ²	4027.380	120.–
 Grand tiroir intérieur ¹	98.7 / 53 / 15.5 cm ²	4027.378	129.–
 Petit tiroir intérieur ¹	48.4 / 53 / 15.5 cm	4044.905	95.–
 Grand tiroir intérieur, hauteur: 25 cm ¹	99 / 53 / 25 cm ²	4027.802	139.–

¹ Avec rappel automatique à amortisseurs.

² Non combinable avec l'armoire à portes coulissantes de 253 cm de largeur à cause du corps central de 100 cm de largeur.

³ Disponible pour élément de corps de 75 et 100 cm. Rayon à commander séparément (rayon 4027.661, rayon en verre 4028.930).

Accessoires pour armoire à portes pivotantes, ou portes coulissantes

	Article	Dimensions L/P/H	N° d'article	Prix
	Petit tiroir intérieur, hauteur: 25 cm ¹	48.4 / 53 / 25 cm ²	4027.803	100.–
	Grand tiroir intérieur, avec façade en verre ¹	98.7 / 53 / 15.5 cm ²	4028.934	155.–
	Petit tiroir intérieur, avec façade en verre ¹	48.4 / 53 / 15.5 cm ²	4028.932	115.–
	Grand tiroir intérieur, haut, avec façade en verre ¹	98.7 / 53 / 25 cm ²	4028.935	170.–
	Petit tiroir intérieur, haut, avec façade en verre ¹	48.4 / 53 / 25 cm ²	4028.933	125.–
	Grand caisson à tiroirs ¹ , blanc	98.7 / 53 / 50 cm ²	4027.376	305.–
	Petit caisson à tiroirs ¹ , blanc	48.4 / 53 / 50 cm	4027.377	245.–
	Tiroir intérieur	43.3 / 49 / 12 cm	4028.577	45.–
	Séparation pour tiroir	80.5 / 48.5 / 8 cm 39.5 / 48.5 / 8 cm	4028.329 4028.328	50.– 30.–
	Élément de base pour système d'étagères	33.5 / 40 / 30 cm	4028.330	22.–
	Élément additionnel pour système d'étagères	33.5 / 40 / 32 cm	4028.331	22.–
	Rayon pour système d'étagères	31.5 / 40 / 1.9 cm	4028.332	14.–
	Barre de penderie pour système d'étagères	64.5 / 1.5 / 2.9 cm	4028.333	5.–

¹ Avec rappel automatique à amortisseurs.

² Non combinable avec l'armoire à portes coulissantes de 253 cm de largeur à cause du corps central de 100 cm de largeur.

Accessoires pour armoire à portes pivotantes, ou portes coulissantes

Article	Dimensions L / P / H	N° d'article	Prix
 Petite boîte de rangement anthracite	42 / 51 / 17 cm	4028.589	40.–
 Grande boîte de rangement anthracite	42 / 51 / 27 cm	4028.590	50.–
 2 paniers muraux	48 / 9.5 / 11 cm	4027.383	35.–
 Tirette pour cravates	46 / 11 / 10 cm	4027.382	65.–
 Barre de penderie	L 48 cm	4027.671	5.–
	L 98 cm	4027.672	6.–
 Barre de penderie additionnelle réglable	34–62 / 49 / 94 cm	4027.381	65.–
 Porte-pantalons	48.4 / 51.5 / 6.1 cm	4028.450	110.–
	98.7 / 51.5 / 6.1 cm*	4028.451	140.–
 Penderie relevable, uniquement pour élément de 100 cm de largeur, charge max. 10 kg	L 95 / H 65 cm*	4028.449	140.–
 Crochet à vêtements extérieur, couleur chrome	52 / 27 / 1.8 cm	4044.901	45.–
 Tringle à vêtements extensible jusqu'à 51 cm, tube en métal chromé		4027.141	40.–
 Miroir supplémentaire à coller	L 37 / H 139 cm	4027.422	50.–

* Sur les armoires à portes coulissantes de 253 cm de largeur, les accessoires extensibles pour les corps de 100 cm de largeur ne peuvent pas être ajoutés à l'élément de corps central de 100 cm de largeur.

Accessoires pour armoire à portes pivotantes, ou portes coulissantes

Divers accessoires MODUL PLUS pour profondeur de corps de 56,5 cm, nougat

Article	Dimensions L/P/H	N° d'article	Prix
 Petit tiroir verre fumé avec cadre en aluminium	43 / 52 / 6 cm	4045.941	205.–
 Grand tiroir verre fumé avec cadre en aluminium	84 / 52 / 6 cm	4045.942	245.–
 Petit tiroir verre fumé haut avec cadre en aluminium	43 / 52 / 6 cm	4045.943	215.–
 Grand tiroir verre fumé haut avec cadre en aluminium	84 / 52 / 6 cm	4045.944	275.–
 Séparation intérieure pour petit tiroir	38 / 51 / 15 cm	4045.832	45.–
 Séparation intérieure pour grand tiroir	78 / 51 / 15 cm	4045.833	75.–
 Petit rayon à visser nougat	48 / 53 / 2 cm	4045.851	30.–
 Grand rayon à visser nougat	99 / 53 / 2 cm	4045.852	40.–
 Petit rayon en verre fumé nougat	48 / 53 / 2 cm	4045.853	75.–
 Grand rayon en verre fumé nougat	99 / 53 / 2 cm	4045.854	95.–
 Miroir supplémentaire à coller	37 / 0 / 170 cm	4045.855	70.–
 Petite barre de penderie en aluminium	48 / 2 / 3 cm	4045.856	19.–
 Grande barre de penderie en aluminium	98 / 2 / 3 cm	4045.857	23.–
 Petit porte-pantalons avec cadre en aluminium	43 / 52 / 6 cm	4045.946	195.–
 Grand porte-pantalons avec cadre en aluminium	84 / 52 / 6 cm	4045.947	270.–
 Petite boîte de rangement nougat	41 / 50 / 17 cm	4045.843	45.–

Accessoires pour armoire à portes pivotantes, ou portes coulissantes



Article	Longueur	N° d'article	Prix
Grande boîte de rangement nougat	41 / 50 / 25 cm	4045.842	55.–

Éclairage intérieur MODUL



Article	Longueur	N° d'article	Prix
Set de base pour éclairage intérieur (transformateur)*		4028.591	55.–

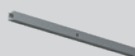

Eclairage intérieur LED, 12 V, 2.3 W, CEE de A++ à A, avec capteur	50 cm	4028.592	79.–
--	-------	----------	------



Eclairage intérieur LED, 12 V, 4.8 W, CEE de A++ à A, avec capteur	100 cm	4028.593	89.–
--	--------	----------	------

*Max. 3 lampes par set de base.

Éclairage intérieur MODUL PLUS



Article	Longueur	N° d'article	Prix
Set de base pour éclairage intérieur avec capteur*	4 / 3 / 1 cm	4045.844	100.–



Petit éclairage intérieur LED	48 / 2 / 2 cm	4045.845	85.–
-------------------------------	---------------	----------	------



Grand éclairage intérieur LED	99 / 2 / 2 cm	4045.846	95.–
-------------------------------	---------------	----------	------



Éclairage LED pour petit tiroir	44 / 2 / 1 cm	4045.847	85.–
---------------------------------	---------------	----------	------



Éclairage LED pour grand tiroir	84 / 2 / 1 cm	4045.848	95.–
---------------------------------	---------------	----------	------

*Max. 6 lampes par set de base. 1 set de base par élément de corps.

Éclairage extérieur

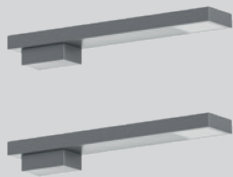

Article	Dimensions L/P/H	N° d'article	Prix
Set d'éclairage pour élément de base* (avec interrupteur au pied)	3.9 / 23 / 2.8 cm	4027.651	99.–
Set d'éclairage pour élément additionnel*, 5 sets additionnels max. par élément de base	3.9 / 23 / 2.8 cm	4027.652	79.–

* Set d'éclairage LED, 12 V, 1.5 W, CEE de A++ à A, avec ampoule, ampoule non remplaçable, TAR incl.

Informations sur l'entretien



Pour conserver durablement la beauté de votre armoire, il est impératif de la nettoyer et de l'entretenir régulièrement. Le prospectus micasa intitulé «**Produits d'entretien**» présente divers produits de soin ainsi que des conseils utiles.

Informations

Toutes les dimensions sont indiquées en cm et sont approximatives. Les couleurs réelles peuvent être différentes des couleurs illustrées. Sous réserve de modifications de prix et de modèles.

Version 09/2022.