

OPUS

Bettsofa

Entdecken
Sie das Sofa
OPUS auf
micasa.ch





Variante 1
2er-Sofa, Leder Dallas, dunkelbraun

Element Nr.	1 x 209
Komfort Bultex	1 x 4029.275.209.73
Armlehne 2, diagonal	1 x 4029.276.609.73
Bezug Leder Dallas, dunkelbraun	
Fuss 1, quadratisch, (Einzel) chromfarben	1 x 4029.282.000.00

Masse: 176 x 10 – 204 x 82 cm
Set-Artikel: 4029.289

Total 2709.–



Variante 2
2.5er-Sofa, Stoff 867, mint

Element Nr.	1 x 259
Komfort Standard	1 x 4029.278.259.47
Armlehne 3, schmal	1 x 4029.279.610.47
Bezug Stoff 867, mint	
Fuss 3, rund (Einzel), Eiche-Optik	1 x 4029.284.000.00

Masse: 178 x 102 – 204 x 82 cm
Set-Artikel: 4029.344

Total 1709.–



Variante 3
3er-Sofa, Stoff Joint, hellgrau

Element Nr.	1 x 309
Komfort Standard	1 x 4029.280.309.81
Armlehne 4, rund	1 x 4029.281.611.81
Bezug Stoff Joint, hellgrau	
Fuss 1, quadratisch (Einzel), schwarz	1 x 4029.283.000.00

Masse: 222 x 102 – 204 x 82 cm
Set-Artikel: 4029.291

Total 2129.–



Variante 4
Ecksofa rechts, Stoff 867, blau

Element Nr.	1 x 510
Komfort Standard	1 x 4029.278.510.40
Armlehne 3, schmal	1 x 4029.279.610.40
Bezug Stoff 867, blau	
Fuss 3, konisch (Ecke), PVC, Eiche-Optik	1 x 4029.303.000.00

Masse: 262 x 168 – 204 x 82 cm
Set-Artikel: 4029.403

Total 2559.–

Konfigurieren Sie Ihre ganz persönliche Wunschkombination in 4 Schritten.
Und so geht's:

1. Wie gross darf Ihr Sofa sein? Entscheiden Sie selbst und wählen Sie aus 4 Varianten und 2 Komforts.
2. Möchten Sie eine breite, diagonale, schmale oder runde Armlehne?
Bei OPUS haben Sie die Wahl.
3. Wählen Sie die passende Farbe für den Bezug Ihres individuell zusammengestellten Bettsofas. Ihnen stehen insgesamt 5 Stoff- und 1 Lederqualität in einer breiten Farbpalette zur Verfügung.
4. Wählen Sie selbst, worauf Ihr Bettsofa steht.
Formschöne Füsse aus lackiertem Buchenholz oder in Eiche-/Nussbaum-Optik.

Schritt 1

Variante und Komfort

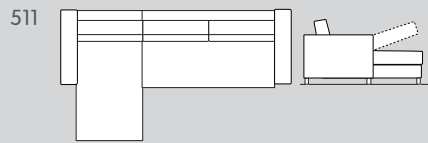
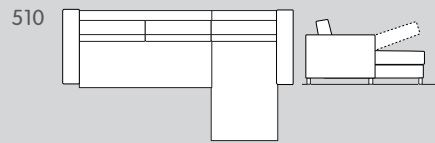
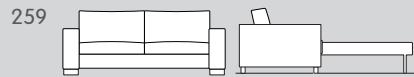
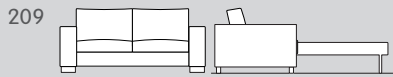

Element Nr.	Artikel	Komfort	Masse B x T x H*	Liegefläche	Preis	Preis	Preis	Preis	Preis
209	2er-Sofa mit Bettauszug	Standard	142 x 102 – 204 x 82 cm	120 x 195 cm	1150.–	1350.–	1450.–	1550.–	1950.–
		Bultex			1250.–	1450.–	1550.–	1650.–	2050.–
259	2.5er-Sofa mit Bettauszug	Standard	162 x 102 – 204 x 82 cm	140 x 195 cm	1250.–	1450.–	1550.–	1650.–	2050.–
		Bultex			1350.–	1550.–	1650.–	1750.–	2150.–
309	3er-Sofa mit Bettauszug	Standard	182 x 102 – 204 x 82 cm	160 x 195 cm	1450.–	1650.–	1750.–	1850.–	2250.–
		Bultex			1550.–	1750.–	1850.–	1950.–	2350.–
510	Ecksofa rechts mit 2.5er-Sofa mit Bettauszug und -kasten	Standard	246 x 168 – 204 x 82 cm	140 x 195 cm	2100.–	2300.–	2400.–	2500.–	3200.–
		Bultex			2300.–	2500.–	2600.–	2700.–	3400.–
511	Ecksofa links mit 2.5er-Sofa mit Bettauszug und -kasten	Standard	246 x 168 – 204 x 82 cm	140 x 195 cm	2100.–	2300.–	2400.–	2500.–	3200.–
		Bultex			2300.–	2500.–	2600.–	2700.–	3400.–

* Masse ohne Armlehne.

Schritt 2

Armlehnen

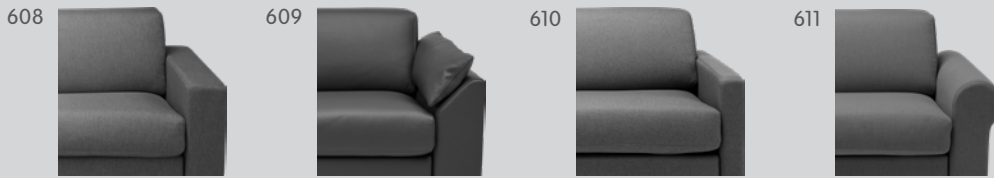

Element Nr.	Artikel	Masse B x T x H	Preis	Preis	Preis	Preis	Preis
608	Armlehne 1, breit (Paar)	17 x 100 x 58 cm	459.–	479.–	489.–	499.–	509.–
609	Armlehne 2, diagonal (Paar)	20 x 100 x 58 cm	559.–	579.–	589.–	599.–	659.–
610 *	Armlehne 3, schmal (Paar)	10.5 x 100 x 58 cm	459.–	479.–	489.–	499.–	509.–
611	Armlehne 4, rund (Paar)	20 x 100 x 58 cm	459.–	479.–	489.–	499.–	509.–

* Armlehne 3, schmal ist nicht kombinierbar mit Fuss 1, quadratisch und Fuss 2, konisch.

Schritt 3

Bezüge

Stoff 864, 100% Polyester. Komfort Standard 4029.314.xxx.xx x Komfort Bultex 4029.313.xxx.xx x Armlehne 4029.315.xxx.xx x Zierkissen 4029.315.xxx.xx



Stoff 867, 100% Polyester. Komfort Standard 4029.278.xxx.xx x Komfort Bultex 4029.296.xxx.xx x Armlehne 4029.279.xxx.xx x Zierkissen 4029.279.xxx.xx



Stoff Joint, 100% Polyester. Komfort Standard 4029.280.xxx.xx x Komfort Bultex 4029.298.xxx.xx x Armlehne 4029.281.xxx.xx x Zierkissen 4029.281.xxx.xx

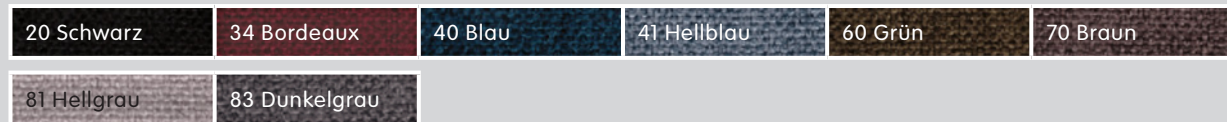

Stoff Exklusiv, 57% Polyester, 43% Viskose. Komfort Standard 4029.425.xxx.xx x Komfort Bultex 4029.426.xxx.xx x Armlehne 4029.419.xxx.xx x Zierkissen 4029.419.xxx.xx

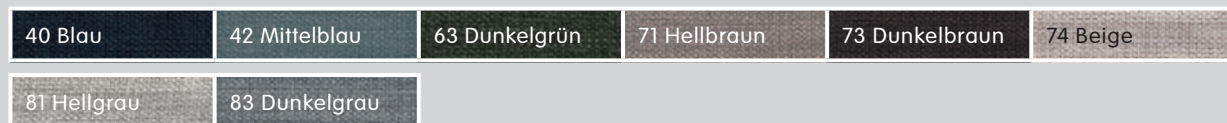

Stoff Pepe, 75% recycelte Baumwolle, 25% Polyester. Komfort Standard 4029.436.xxx.xx x Komfort Bultex 4029.441.xxx.xx x

Armlehne 4029.438.xxx.xx x Zierkissen 4029.438.xxx.xx

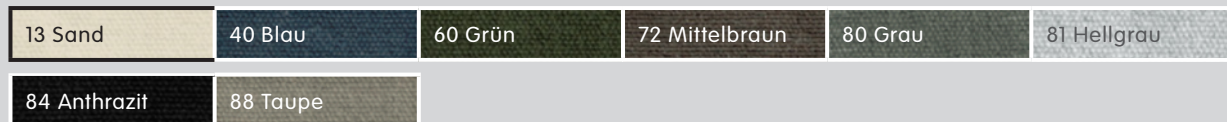

Leder Dallas, pigmentiertes Leder. Komfort Standard 4029.299.xxx.xx x Komfort Bultex 4029.275.xxx.xx x Armlehne 4029.276.xxx.xx x Zierkissen 4029.276.xxx.xx

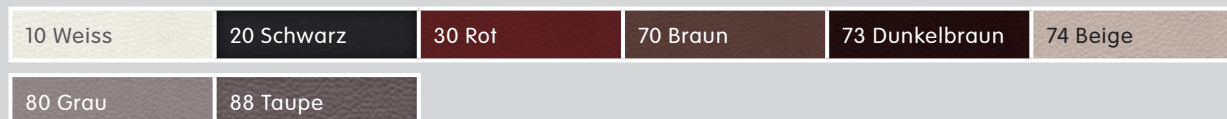

Schritt 4

Füsse

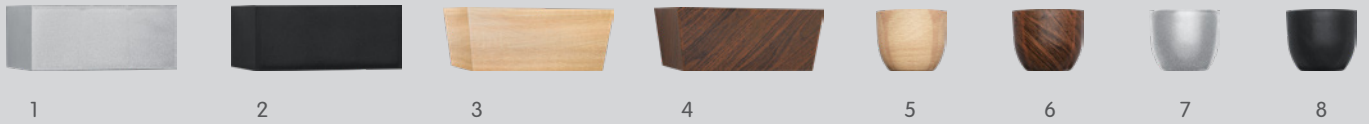

Element Nr.	Artikel-Nr.	Artikel	Material	Höhe	Preis
1	4029.282.000.00	Fuss 1, quadratisch (Einzelsofa) *	Buchenholz, chromfarben lackiert	4 cm	inbegriffen **
	4057.347.000.00	Fuss 1, quadratisch (Ecksofa) *		4 cm	
2	4029.283.000.00	Fuss 1, quadratisch (Einzelsofa) *	Buchenholz, schwarz lackiert	4 cm	
	4029.302.000.00	Fuss 1, quadratisch (Ecksofa) *		4 cm	
3	4029.304.000.00	Fuss 2, konisch (Einzelsofa) *	PVC, Eiche-Optik	6.5 cm	
	4029.303.000.00	Fuss 2, konisch (Ecksofa) *		6.5 cm	
4	4029.305.000.00	Fuss 2, konisch (Einzelsofa) *	PVC, Nussbaum-Optik	6.5 cm	
	4029.285.000.00	Fuss 2, konisch (Ecksofa) *		6.5 cm	
5	4029.284.000.00	Fuss 3, rund (Einzelsofa)	PVC, Eiche-Optik	6.2 cm	
	4029.306.000.00	Fuss 3, rund (Ecksofa)		6.2 cm	
6	4029.307.000.00	Fuss 3, rund (Einzelsofa)	PVC, Nussbaum-Optik	6.2 cm	
	4029.308.000.00	Fuss 3, rund (Ecksofa)		6.2 cm	
7	4029.309.000.00	Fuss 3, rund (Einzelsofa)	PVC, verchromt	6.2 cm	
	4029.310.000.00	Fuss 3, rund (Ecksofa)		6.2 cm	
8	4029.311.000.00	Fuss 3, rund (Einzelsofa)	PVC, schwarz lackiert	6.2 cm	
	4029.312.000.00	Fuss 3 rund (Ecksofa)		6.2 cm	

* Fuss 1 und 2 nicht kombinierbar mit Armlehne 3, schmal.

** Bei jeder Bestellung muss eine Fuss-Variante gewählt und die entsprechende Artikelnummer angegeben werden.

Zubehör

802



Element Nr.	Artikel	Masse B x T x H	Preis	Preis	Preis	Preis	Preis
802	Zierkissen	54 x 40 x 5 cm	59.95	79.95	89.95	99.95	139.-

Polsteraufbau

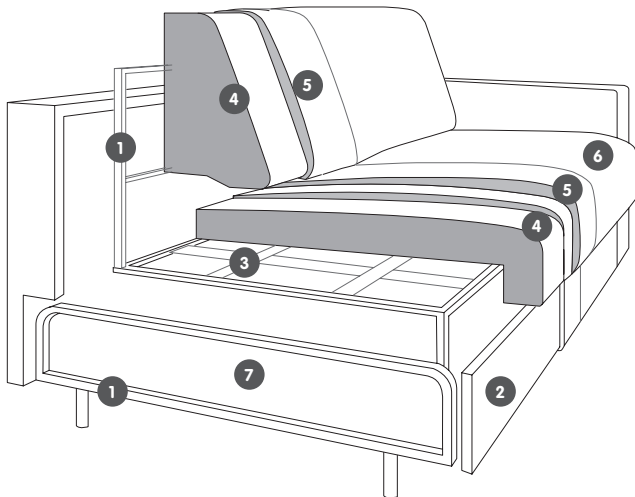

- 1 Stahl
- 2 Spanplatte
- 3 Elastische Bänder
- 4 Sitzkissen mit hochelastischem Schaumstoff
- 5 Wattevlies
- 6 Bezug
- 7 Schaumstoff, Bultex*

* Bultex: Hochwertiger PUR-Schaumstoff aus dem Hause Recticel (Matratzenhersteller) – besonders für Allergiker geeignet.

Information Pflege



Um die Schönheit Ihres Bettsofas auf lange Zeit zu bewahren, sind eine regelmässige, vorbeugende Reinigung und Pflegemassnahmen sehr wichtig. In der Verkaufshilfe **«Pflegeprodukte»** von micasa finden Sie diverse Pflegeprodukte sowie hilfreiche Pflegetipps.

Information

Alle Massangaben in cm. Alle Masse sind ca.-Masse. Typenskizzen sind Symbole. Angaben sind nicht farbverbindlich. Preis- und Modelländerungen vorbehalten.

Version 05/2024.