

# HARRISON

Modulares Sofasystem

Dieses Möbel  
können Sie online  
personalisieren:  
[micasa.ch/  
konfigurator](https://micasa.ch/konfigurator)



[micasa.ch](https://micasa.ch)



**micasa**  
MIGROS

# Sofa-Elemente: Sitztiefe 1 (ST 1): 64 cm

Standard

153

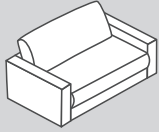

152

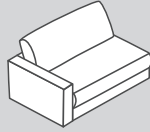

151

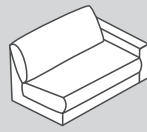

150

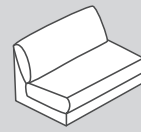

012

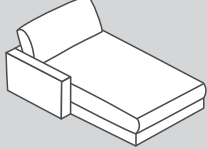

011

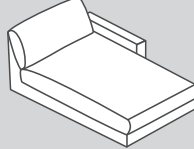

050

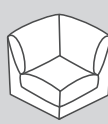

656



658



659

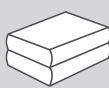

Element Nr.	Artikel	Sitztiefe (ST)	Masse B / T / H	Preis <b>A</b>	Preis <b>B</b>	Preis <b>C</b>	Preis <b>I</b>
153	1.5er-Sofa mit 2 Armlehnen	ST1: 64 cm	150 / 107 / 85 cm	1199.–	1299.–	1499.–	2499.–
152	1.5er-Element mit Armlehne links		125 / 107 / 85 cm	1099.–	1199.–	1399.–	2199.–
151	1.5er-Element mit Armlehne rechts		125 / 107 / 85 cm	1099.–	1199.–	1399.–	2199.–
150	1.5er-Element ohne Armlehne		100 / 107 / 85 cm	900.–	1000.–	1200.–	1800.–
012**	Récamiere mit Armlehne links		125 / 170 / 85 cm	1400.–	1500.–	1700.–	2800.–
011**	Récamiere mit Armlehne rechts		125 / 170 / 85 cm	1400.–	1500.–	1700.–	2800.–
050	Eckelement		102 / 102 / 85 cm	1000.–	1100.–	1300.–	2300.–
656	Zwischenhocker		50 / 107 / 43 cm	600.–	700.–	800.–	1300.–
658	Abschlusshocker links*		52 / 107 / 43 cm	600.–	700.–	800.–	1300.–
659	Abschlusshocker rechts*		52 / 107 / 43 cm	600.–	700.–	800.–	1300.–

Elemente sind frei stellbar, da allseitig mit Bezugsmaterial verarbeitet

\*Hinweis: Betrachtungsweise Abschlusshocker jeweils vor der Kombination stehend.

\*\*Aussenmasse der Récamieren gleich wie bei jenen in ST2. Unterschied liegt in der Armtiefe. Armtiefe ST1: 107cm, Armtiefe ST2: 127 cm.

# Sofa-Elemente: Sitztiefe 1 (ST 1): 64 cm

Gross

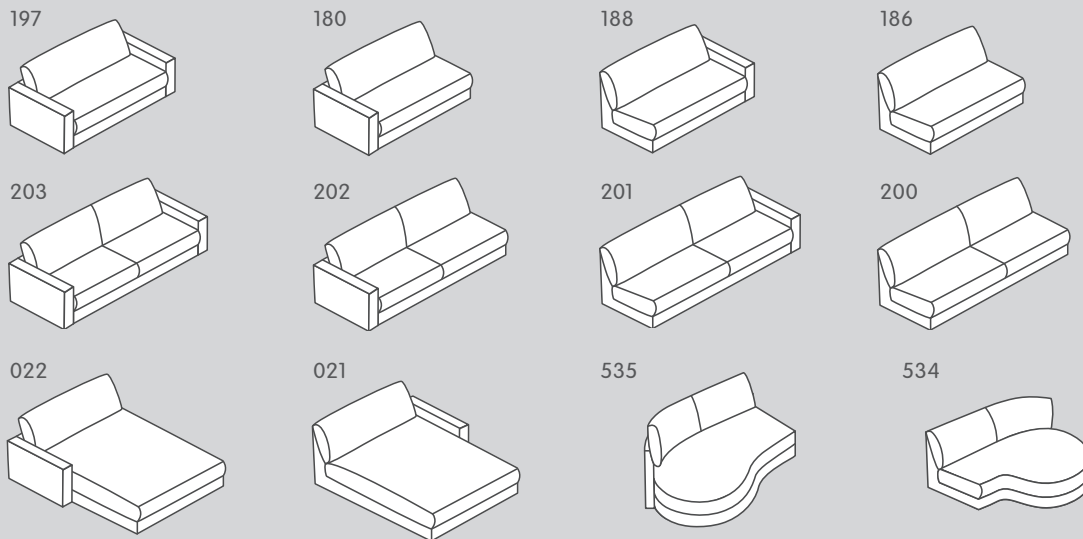

Element Nr.	Artikel	Sitztiefe (ST)	Masse B / T / H	Preis	Preis	Preis	Preis
197	1.5er-Sofa gross mit 2 Armlehnen	ST1: 64 cm	170 / 107 / 85 cm	1399.–	1499.–	1699.–	2699.–
180	1.5er-Element gross mit Armlehne links		145 / 107 / 85 cm	1199.–	1299.–	1499.–	2399.–
188	1.5er-Element gross mit Armlehne rechts		145 / 107 / 85 cm	1199.–	1299.–	1499.–	2399.–
186	1.5er-Element gross ohne Armlehne		120 / 107 / 85 cm	1100.–	1200.–	1400.–	2000.–
203	2er-Sofa mit 2 Armlehnen		230 / 107 / 85 cm	1799.–	1899.–	2099.–	3599.–
202	2er-Element mit Armlehne links		205 / 107 / 85 cm	1699.–	1799.–	1999.–	3199.–
201	2er-Element mit Armlehne rechts		205 / 107 / 85 cm	1699.–	1799.–	1999.–	3199.–
200	2er-Element ohne Armlehne		180 / 107 / 85 cm	1500.–	1600.–	1800.–	2800.–
022**	Récamiere gross mit Armlehne links		145 / 170 / 85 cm	1650.–	1750.–	1950.–	3050.–
021**	Récamiere gross mit Armlehne rechts		145 / 170 / 85 cm	1650.–	1750.–	1950.–	3050.–
535	Organische Récamiere mit Armlehne links		195 / 146 / 85 cm	2150.–	2250.–	2350.–	3150.–
534	Organische Récamiere mit Armlehne rechts		195 / 146 / 85 cm	2150.–	2250.–	2450.–	3150.–

Elemente sind frei stellbar, da allseitig mit Bezugsmaterial verarbeitet

\*Hinweis: Betrachtungsweise Abschlusshocker jeweils vor der Kombination stehend.

\*\*Aussenmasse der Récamieren gleich wie bei jenen in ST2. Unterschied liegt in der Armtiefe. Armtiefe ST1: 107cm, Armtiefe ST2: 127 cm.

042

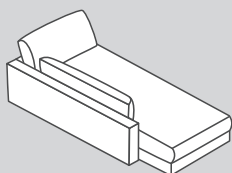

041

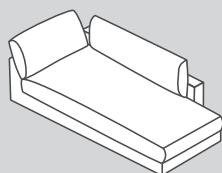

657



660

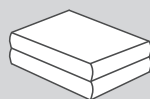

661

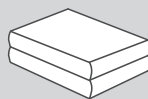

Element Nr.	Artikel	Sitztiefe (ST)	Masse B / T / H	Preis 	Preis 	Preis 	Preis 
042	Ottomane mit Armlehne links		100 / 204 / 85 cm	1950.–	2050.–	2250.–	3550.–
041	Ottomane mit Armlehne rechts		100 / 204 / 85 cm	1950.–	2050.–	2250.–	3550.–
657	Zwischenhocker gross		100 / 107 / 43 cm	700.–	800.–	900.–	1500.–
660	Abschlusshocker gross links*		102 / 107 / 43 cm	700.–	800.–	900.–	1500.–
661	Abschlusshocker gross rechts*		102 / 107 / 43 cm	700.–	800.–	900.–	1500.–

Elemente sind frei stellbar, da allseitig mit Bezugsmaterial verarbeitet

\*Hinweis: Betrachtungsweise Abschlusshocker jeweils vor der Kombination stehend.

# Sofa-Elemente: Sitztiefe 2 (ST 2): 84 cm

Standard

153

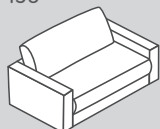

152

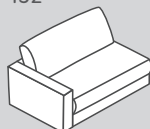

151

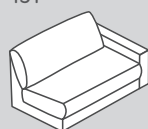

150

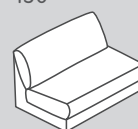

012

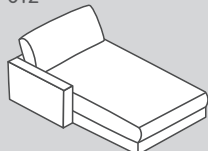

011

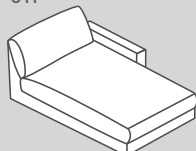

662

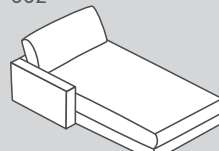

663

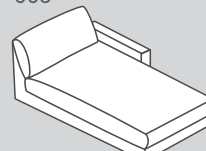

050

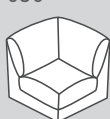

656



658



659



Element Nr.	Artikel	Sitztiefe (ST)	Masse B / T / H	Preis <b>A</b>	Preis <b>B</b>	Preis <b>C</b>	Preis <b>I</b>
153	1.5er-Sofa mit 2 Armlehnen	ST2: 84 cm	150 / 127 / 85 cm	1299.–	1399.–	1599.–	2599.–
152	1.5er-Element mit Armlehne links		125 / 127 / 85 cm	1199.–	1299.–	1499.–	2299.–
151	1.5er-Element mit Armlehne rechts		125 / 127 / 85 cm	1199.–	1299.–	1499.–	2299.–
150	1.5er-Element ohne Armlehne		100 / 127 / 85 cm	1000.–	1100.–	1300.–	1900.–
012	Récamiere mit Armlehne links		125 / 170 / 85 cm	1400.–	1500.–	1700.–	2800.–
011	Récamiere mit Armlehne rechts		125 / 170 / 85 cm	1400.–	1500.–	1700.–	2800.–
662	Récamiere lang mit Armlehne links		125 / 190 / 85 cm	1500.–	1600.–	1800.–	2900.–
663	Récamiere lang mit Armlehne rechts		125 / 190 / 85 cm	1500.–	1600.–	1800.–	2900.–
050	Eckelement		120 / 120 / 85 cm	1100.–	1200.–	1400.–	2400.–
656	Zwischenhocker		50 / 127 / 43 cm	700.–	800.–	900.–	1400.–
658	Abschlusshocker links*		52 / 127 / 43 cm	700.–	800.–	900.–	1400.–
659	Abschlusshocker rechts*		52 / 127 / 43 cm	700.–	800.–	900.–	1400.–

Elemente sind frei stellbar, da allseitig mit Bezugsmaterial verarbeitet

\*Hinweis: Betrachtungsweise Abschlusshocker jeweils vor der Kombination stehend.

# Sofa-Elemente: Sitztiefe 2 (ST 2): 84 cm

Gross

197

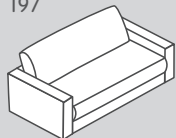

180

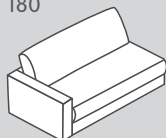

188

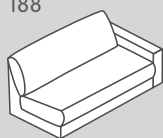

186

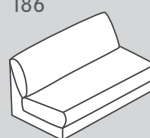

203

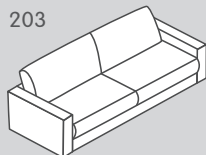

202

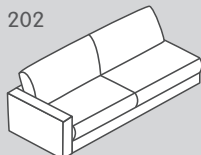

201

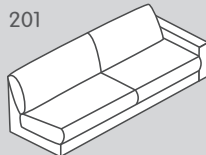

200

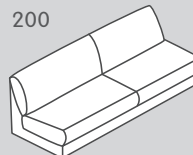

022

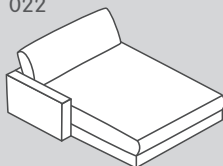

021

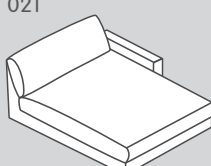

664

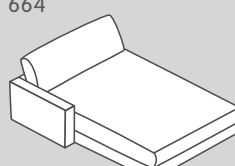

665

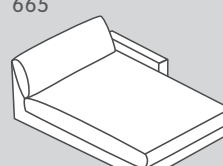

Element Nr.	Artikel	Sitztiefe (ST)	Masse B / T / H	Preis <b>A</b>	Preis <b>B</b>	Preis <b>C</b>	Preis <b>1</b>
197	1.5er-Sofa gross mit 2 Armlehnen	ST2: 84 cm	170 / 127 / 85 cm	1499.–	1599.–	1799.–	2799.–
180	1.5er-Element gross mit Armlehne links		145 / 127 / 85 cm	1299.–	1399.–	1599.–	2499.–
188	1.5er-Element gross mit Armlehne rechts		145 / 127 / 85 cm	1299.–	1399.–	1599.–	2499.–
186	1.5er-Element gross ohne Armlehne		120 / 127 / 85 cm	1200.–	1300.–	1500.–	2100.–
203	2er-Sofa mit 2 Armlehnen		230 / 127 / 85 cm	1899.–	1999.–	2199.–	3699.–
202	2er-Element mit Armlehne links		205 / 127 / 85 cm	1799.–	1899.–	2099.–	3299.–
201	2er-Element mit Armlehne rechts		205 / 127 / 85 cm	1799.–	1899.–	2099.–	3299.–
200	2er-Element ohne Armlehne		180 / 127 / 85 cm	1600.–	1700.–	1900.–	2900.–
022	Récamiere gross mit Armlehne links		145 / 170 / 85 cm	1650.–	1750.–	1950.–	3050.–
021	Récamiere gross mit Armlehne rechts		145 / 170 / 85 cm	1650.–	1750.–	1950.–	3050.–
664	Récamiere gross lang mit Armlehne links		145 / 190 / 85 cm	1750.–	1850.–	2050.–	3150.–
665	Récamiere gross lang mit Armlehne rechts		145 / 190 / 85 cm	1750.–	1850.–	2050.–	3150.–

Elemente sind frei stellbar, da allseitig mit Bezugsmaterial verarbeitet

\*Hinweis: Betrachtungsweise Abschlusshocker jeweils vor der Kombination stehend.



535

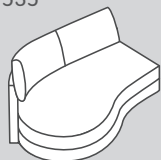

534

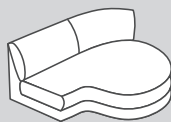

042

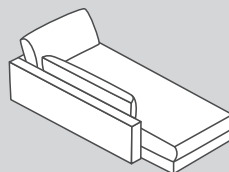

041

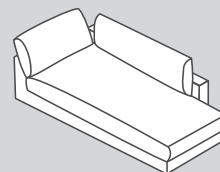

657

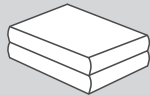

660



661

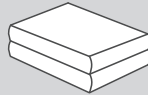

Element Nr.	Artikel	Sitztiefe (ST)	Masse B / T / H	Preis <b>A</b>	Preis <b>B</b>	Preis <b>C</b>	Preis <b>I</b>
535	Organische Récamiere mit Armlehne links		205 / 166 / 85 cm	2250.–	2350.–	2550.–	3350.–
534	Organische Récamiere mit Armlehne rechts		205 / 166 / 85 cm	2250.–	2350.–	2550.–	3350.–
042	Ottomane mit Armlehne links		120 / 224 / 85 cm	2050.–	2150.–	2350.–	3750.–
041	Ottomane mit Armlehne rechts		120 / 224 / 85 cm	2050.–	2150.–	2350.–	3750.–
657	Zwischenhocker gross		100 / 127 / 43 cm	800.–	900.–	1000.–	1600.–
660	Abschlusshocker gross links*		102 / 127 / 43 cm	800.–	900.–	1000.–	1600.–
661	Abschlusshocker gross rechts*		102 / 127 / 43 cm	800.–	900.–	1000.–	1600.–

Elemente sind frei stellbar, da allseitig mit Bezugsmaterial verarbeitet

\*Hinweis: Betrachtungsweise Abschlusshocker jeweils vor der Kombination stehend.

## Weitere Elemente

080



081

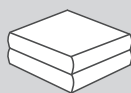

666

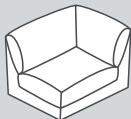

667

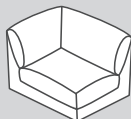

Element Nr.	Artikel	Sitztiefe (ST)	Masse B / T / H	Preis <b>A</b>	Preis <b>B</b>	Preis <b>C</b>	Preis <b>I</b>
080	Hocker		90 / 90 / 43 cm	599.–	649.–	699.–	1149.–
081	Hocker gross		100 / 100 / 43 cm	649.–	749.–	849.–	1249.–
666	Kombi-Ecke ST1/ST2	ST1: 64 / ST2: 84	120 / 100 / 85 cm	1100.–	1200.–	1400.–	2300.–
667	Kombi-Ecke ST2/ST1	ST2: 84 / ST1: 64	100 / 120 / 85 cm	1100.–	1200.–	1400.–	2300.–

Elemente sind frei stellbar, da allseitig mit Bezugsmaterial verarbeitet

**Stoff Cord, 88% Polyester, 12% Polyacryl.**



**Stoff Yelda, 85% Polyester, 15% Viskose.**



**Stoff Craft: 100% Polyester (Velour).**

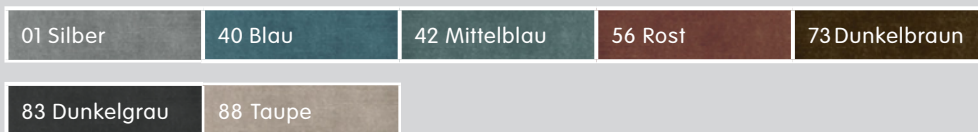

**Stoff Style, 98% Polyester, 2% Nylon – mit Fleckschutzausrüstung.**



**Leder Life Line, pigmentiertes Leder**





Sitztiefe 1 (ST 1): 64 cm

Artikel	Stoff Cord	Stoff Yelda	Stoff Craft	Stoff Style	Leder Life Line
1.5er-Sofa mit 2 Armlehnen	4058.564.xxx.xx	4057.846.xxx.xx	4057.874.xxx.xx	4057.902.xxx.xx	4058.364.xxx.xx
1.5er-Element mit Armlehne links/rechts	4058.563.xxx.xx	4057.847.xxx.xx	4057.875.xxx.xx	4057.903.xxx.xx	4058.365.xxx.xx
1.5er-Element ohne Armlehne	4058.566.xxx.xx	4057.848.xxx.xx	4057.876.xxx.xx	4057.904.xxx.xx	4058.366.xxx.xx
Récamiere mit Armlehne links/rechts	4058.567.xxx.xx	4058.418.xxx.xx	4058.432.xxx.xx	4058.446.xxx.xx	4058.375.xxx.xx
Eckelement	4058.568.xxx.xx	4057.854.xxx.xx	4057.882.xxx.xx	4057.910.xxx.xx	4058.370.xxx.xx
Zwischenhocker	4058.569.xxx.xx	4057.855.xxx.xx	4057.883.xxx.xx	4057.911.xxx.xx	4058.371.xxx.xx
Abschlusshocker links/rechts	4058.570.xxx.xx	4057.857.xxx.xx	4057.885.xxx.xx	4057.913.xxx.xx	4058.373.xxx.xx
1.5er-Sofa gross mit 2 Armlehne	4058.571.xxx.xx	4057.849.xxx.xx	4057.877.xxx.xx	4057.905.xxx.xx	4058.367.xxx.xx
1.5er-Element gross mit Armlehne links/rechts	4058.572.xxx.xx	4057.850.xxx.xx	4057.878.xxx.xx	4057.906.xxx.xx	4058.368.xxx.xx
1.5er-Element gross ohne Armlehnen	4058.573.xxx.xx	4057.851.xxx.xx	4057.879.xxx.xx	4057.907.xxx.xx	4058.369.xxx.xx
2er-Sofa mit 2 Armlehnen	4058.574.xxx.xx	4058.415.xxx.xx	4058.427.xxx.xx	4058.443.xxx.xx	4058.308.xxx.xx
2er-Element mit Armlehne links/rechts	4058.575.xxx.xx	4058.416.xxx.xx	4058.430.xxx.xx	4058.444.xxx.xx	4058.362.xxx.xx
2er-Element ohne Armlehne	4058.576.xxx.xx	4058.417.xxx.xx	4058.431.xxx.xx	4058.445.xxx.xx	4058.363.xxx.xx
Récamiere gross mit Armlehne links/rechts	4058.577.xxx.xx	4058.419.xxx.xx	4058.433.xxx.xx	4058.447.xxx.xx	4058.376.xxx.xx
Organische Récamiere mit Armlehne links/rechts	4058.578.xxx.xx	4058.421.xxx.xx	4058.436.xxx.xx	4058.449.xxx.xx	4058.378.xxx.xx
Ottomane mit Armlehne links/rechts	4058.579.xxx.xx	4058.420.xxx.xx	4058.434.xxx.xx	4058.448.xxx.xx	4058.377.xxx.xx
Zwischenhocker gross	4058.580.xxx.xx	4057.856.xxx.xx	4057.884.xxx.xx	4057.912.xxx.xx	4058.372.xxx.xx
Abschlusshocker gross links/rechts	4058.581.xxx.xx	4057.858.xxx.xx	4057.886.xxx.xx	4057.914.xxx.xx	4058.374.xxx.xx

## Sitztiefe 2 (ST 2): 84 cm

Artikel	Stoff Cord	Stoff Yelda	Stoff Craft	Stoff Style	Leder Life Line
1.5er-Sofa mit 2 Armlehnen	4058.582.xxx.xx	4057.859.xxx.xx	4057.887.xxx.xx	4057.915.xxx.xx	4058.382.xxx.xx
1.5er-Element mit Armlehne links/rechts	4058.583.xxx.xx	4057.860.xxx.xx	4057.888.xxx.xx	4057.916.xxx.xx	4058.383.xxx.xx
1.5er-Element ohne Armlehne	4058.584.xxx.xx	4057.861.xxx.xx	4057.889.xxx.xx	4057.917.xxx.xx	4058.384.xxx.xx
2er-Sofa mit 2 Armlehnen	4058.602.xxx.xx	4058.422.xxx.xx	4058.438.xxx.xx	4058.450.xxx.xx	4058.379.xxx.xx
2er-Element mit Armlehne links/rechts	4058.603.xxx.xx	4058.423.xxx.xx	4058.439.xxx.xx	4058.307.xxx.xx	4058.380.xxx.xx
2er-Element ohne Armlehne	4058.604.xxx.xx	4058.424.xxx.xx	4058.440.xxx.xx	4058.451.xxx.xx	4058.381.xxx.xx
Récamiere mit Armlehne links/rechts	4058.585.xxx.xx	4057.865.xxx.xx	4057.893.xxx.xx	4057.921.xxx.xx	4058.388.xxx.xx
Récamiere lang mit Armlehne links/rechts	4058.586.xxx.xx	4057.872.xxx.xx	4057.900.xxx.xx	4057.928.xxx.xx	4058.391.xxx.xx
Eckelement	4058.587.xxx.xx	4057.867.xxx.xx	4057.895.xxx.xx	4057.923.xxx.xx	4058.390.xxx.xx
Zwischenhocker	4058.588.xxx.xx	4057.868.xxx.xx	4057.896.xxx.xx	4057.924.xxx.xx	4058.395.xxx.xx
Abschlusshocker links/rechts	4058.589.xxx.xx	4057.870.xxx.xx	4057.898.xxx.xx	4057.926.xxx.xx	4058.396.xxx.xx
1.5er-Sofa gross mit 2 Armlehnen	4058.590.xxx.xx	4057.862.xxx.xx	4057.890.xxx.xx	4057.918.xxx.xx	4058.385.xxx.xx
1.5er-Element gross mit Armlehne links/rechts	4058.591.xxx.xx	4057.863.xxx.xx	4057.891.xxx.xx	4057.919.xxx.xx	4058.386.xxx.xx
1.5er-Element gross ohne Armlehne	4058.592.xxx.xx	4057.864.xxx.xx	4057.892.xxx.xx	4057.920.xxx.xx	4058.387.xxx.xx
Récamiere gross mit Armlehne links/rechts	4058.594.xxx.xx	4057.938.xxx.xx	4057.941.xxx.xx	4057.944.xxx.xx	4058.389.xxx.xx
Récamiere gross lang mit Armlehne links/rechts	4058.595.xxx.xx	4057.939.xxx.xx	4057.942.xxx.xx	4057.945.xxx.xx	4058.392.xxx.xx
Organische Récamiere mit Armlehne links/rechts	4058.596.xxx.xx	4058.426.xxx.xx	4058.442.xxx.xx	4058.452.xxx.xx	4058.394.xxx.xx
Ottomane mit Armlehne links/rechts	4058.597.xxx.xx	4058.425.xxx.xx	4058.441.xxx.xx	4058.305.xxx.xx	4058.393.xxx.xx
Zwischenhocker gross	4058.598.xxx.xx	4057.869.xxx.xx	4057.897.xxx.xx	4057.925.xxx.xx	4058.397.xxx.xx
Abschlusshocker gross links/rechts	4058.599.xxx.xx	4057.871.xxx.xx	4057.899.xxx.xx	4057.927.xxx.xx	4058.398.xxx.xx

Wichtiger Hinweis: Bei Kombination von ST 1 und ST 2 fällt die Tiefe des Armteils unterschiedlich aus.

## Weitere Elemente

Artikel	Stoff Cord	Stoff Yelda	Stoff Craft	Stoff Style	Leder Life Line
Kombi-Ecke ST1/ST2 und ST2/ST1	4058.601.xxx.xx	4057.954.xxx.xx	4057.955.xxx.xx	4057.957.xxx.xx	4058.399.xxx.xx
Hocker / Hocker gross	4058.600.xxx.xx	4057.952.xxx.xx	4057.953.xxx.xx	4057.956.xxx.xx	4058.400.xxx.xx

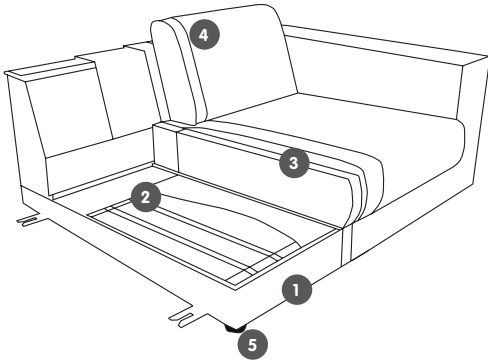

- 1 Tragende Teile aus Massivholz und Holzwerkstoffen
- 2 Unterfederung mit dauerelastischen Stahl-Wellenfedern und oberseitiger Abdeckung
- 3 Lose Sitzkissen aus PUR-Schaum, abgedeckt mit einem Inlett, befüllt mit hochwertigen Füllstoffen: 60% Silikonfaserkugeln und 40% Federn (kein Lebendrupf). Abdeckung aus Wattevlies.
- 4 Lose Rückenkissen mit einem Inlett, befüllt mit hochwertigen Füllstoffen: 70% Schaumstoffsticks und 30% Federn (kein Lebendrupf).
- 5 Gleiter

Wichtige Hinweise: Aufgrund der legeren Polsterung ist eine Wellen-/Muldenbildung auf der Sitzfläche bei diesem Modell normal bzw. produkttypisch. Durch regelmässiges Aufklopfen der Sitz- und Rückenkissen kann man diesem Effekt entgegenwirken.

Nahtbild Récamiere gross und gross / lang:

Bei allen Stoffen erhält die Récamiere eine Zusatznaht über die Sitzbreite verlaufend.



Die Nahtverteilung zwischen Stoff und Leder kann unterschiedlich ausfallen – bei Leder sind es im Vergleich zu einem Stoffbezug tendenziell mehr. Bitte finden Sie nachfolgend einige Beispielbilder für die Nahtverteilung bei Leder.





Um die Schönheit Ihres Sofas auf lange Zeit zu bewahren, sind eine regelmässige, vorbeugende Reinigung und Pflegemassnahmen sehr wichtig. In der Verkaufshilfe **«Pflegeprodukte»** von micasa finden Sie diverse Pflegeprodukte sowie hilfreiche Pflegetipps.

Sitztiefe: 64/84 cm, Sitzhöhe: 43 cm. Alle Massangaben in cm. Alle Masse sind ca.-Masse. Typenskizzen sind Symbole.  
Rechts-/Linksangaben frontal von vorne gesehen. Angaben sind nicht farbverbindlich. Preis und Modelländerungen vorbehalten.  
Version 02 / 2023.