

BOVINA

Polstermöbel

Entdecken
Sie das Sofa
BOVINA auf
micasa.ch



micasa.ch



Elemente

70

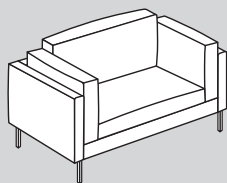

303

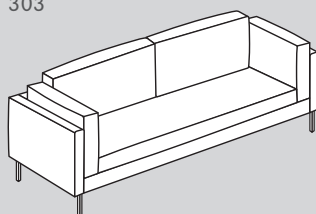

353

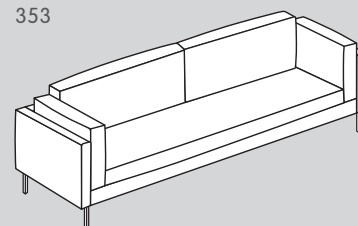

500

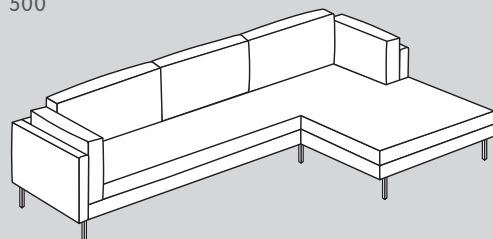

501

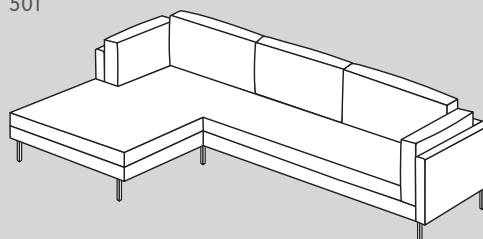

80

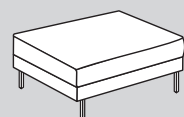

Element Nr.	Artikel	Masse B/T/H	Preis	Preis	Preis
70	Sessel	132 / 94 / 79 cm	1999.-	2499.-	2999.-
303	3er-Sofa	210 / 94 / 79 cm	2499.-	3699.-	3999.-
353	3.5er-Sofa	240 / 94 / 79 cm	2799.-	3999.-	4599.-
500	Ecksofa rechts aus 3er-Sofa und Récamiere	302 / 182 / 79 cm	4999.-	6999.-	7999.-
501	Ecksofa links aus 3er-Sofa und Récamiere	302 / 182 / 79 cm	4999.-	6999.-	7999.-
80	Hocker	74 / 60 / 43 cm	699.-	899.-	999.-

Stoff Rebel, 95% Polyester, 5% Nylon. 4058.823.xxx.xx



Stoff Alpine, 90% Polyester, 5% Baumwolle, 5% Polyacryl. 4058.824.xxx.xx

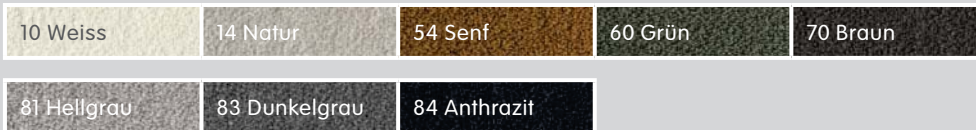

Leder Torres, pigmentiertes Leder (mineralgegerbt). 4058.669.xxx.xx



Leder Cervo, pigmentiertes Leder. 4058.670.xxx.xx

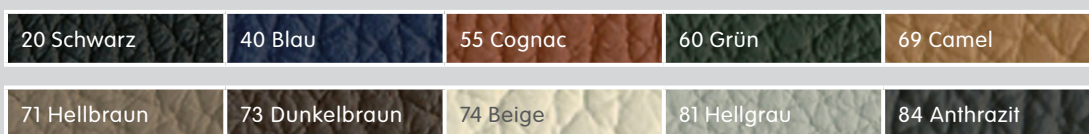

Leder Nevada, Anilinleder (mineralgegerbt). 4058.665.xxx.xx

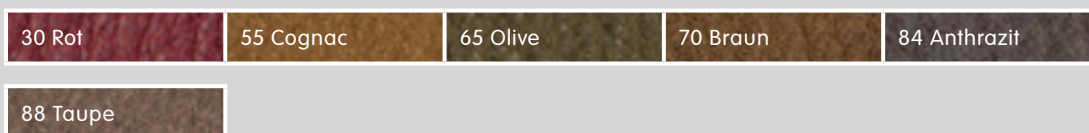

Leder Corrida, Anilinleder geölt. 4058.666.xxx.xx



Leder Rhodezia, Anilinleder gewachst. 4058.667.xxx.xx



Leder Kentucky, Anilinleder gewachst. 4058.668.xxx.xx

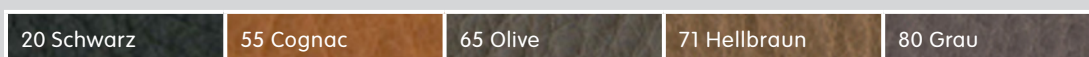

Polsteraufbau

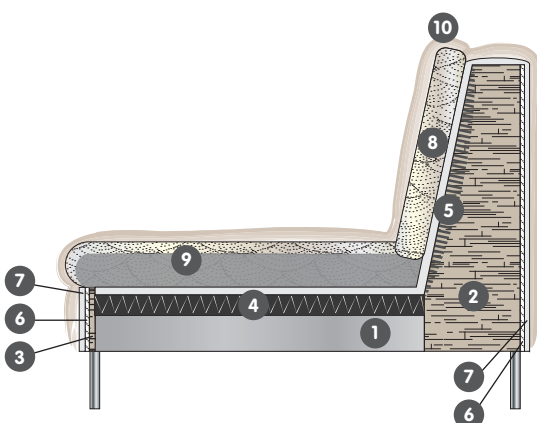

- 1 Metallsitzrahmen
- 2 Tragendes Holzinnengestell aus Buche
- 3 Holzplatte
- 4 Robuste Stahlwellenunterfederung
- 5 Hochelastische Spezialpolstergurte
- 6 PE-Schaum
- 7 PES-Vlieskaschierung
- 8 Kammervlieskissen mit 2-Komponenten-Füllung
- 9 Bombierter Kaltschaum mit aufkaschierter Kammerinletmatte, 2-Komponenten-Füllung
- 10 Textil-/Lederbezug

Grundsätzliches zu Leder

Stellen Sie das Sofa nie unmittelbar an eine Heizung oder ähnliche Hitzequellen. Vermeiden Sie ebenfalls direkte Licht- und Sonneneinstrahlung sowie (Heiz-)Strahler, Halogenbeleuchtung etc. Natürliche Materialien besitzen eine geringere Reibechtheit und können somit leichter abfärben, vor allem in Verbindung mit Flüssigkeiten wie z. B. Schweiß. Leder kann anfänglich einen starken Eigengeruch haben, welcher zudem länger bestehen bleibt als der Neugeruch textiler Bezüge. Am besten können Sie dem Abhilfe schaffen, indem Sie die ersten Wochen nach dem Kauf das Wohnzimmer etwas häufiger als sonst lüften.

Lederhäute können innerhalb einer Lieferung sehr unterschiedlich ausfallen, und selbst innerhalb einer Haut sind Farb- und Strukturabweichungen nicht unüblich. Auch eine Abweichung vom Kollektionsmuster ist dadurch möglich. Farbunterschiede und Unterschiede in der Narbenstruktur stellen deshalb keinen berechtigten Beanstandungsgrund dar.

Übersicht Pflegeprodukte

Lederbeschreibung

Leder Torres

Torres ist ein feines, mineralgegerbtes, durchgefärbtes und pigmentiertes Rindsleder im Naturlederlook. Mit seiner speziellen Zurichtung hat es sehr gute Gebrauchseigenschaften und trotzdem einen angenehmen weichen Griff und eine natürliche Optik. Aufgrund seiner sehr hohen Pflegefreundlichkeit und Lichtechtheit ist das Leder sowohl für den privaten Wohnbereich als auch für die Objekteinrichtung geeignet. Die Stärke des Leders liegt bei 0.9–1.1 mm.

Leder Cervo

Cervo ist ein robustes Narben-Dickleder mit angenehmem Griff und guten Gebrauchseigenschaften. Versehen mit einer ausgeprägten Narbe hat es eine Stärke von 1.3–1.5 mm. Sichtbar erhaltene Naturmerkmale und kleine, vernarbte Wunden sind Zeichen eines Narbenleders.

Leder Nevada

Nevada ist ein fassgefärbtes Anilinleder vom exotischen Wasserbüffel mit einem ausdrucksstarken Finish. Angewandt wurde hier die Mineralgerbung. Bei der Rohware handelt es sich um eine Büffelrasse, die nur im Freien gehalten wird. Die besondere Optik und Haptik bekommt das Leder im letzten Schritt der Produktion. Die fertigen Häute werden einzeln per Hand poliert. Dadurch bekommt das Leder eine offene, faserige Struktur. Bei der Herstellung werden alle Naturmerkmale wie z. B. Insektenstiche, Nackenfalten, Narben etc. sichtbar gelassen. Diese Merkmale sind Beweis für die versprochene Natürlichkeit und den absichtlichen Ausdruck dieses Leders und können nicht als Beanstandung anerkannt werden. Das Leder hat eine Stärke von 1.3–1.5 mm.

Pflege und Reinigung

Das Leder regelmässig mit einer weichen Polsterbürste absaugen.

Die Rückfettung mit Pflegeprodukten ist sowohl für das Leder als auch für die Oberflächen-Pigmentierung wichtig. Trocknet die Pigmentschicht aus, zeigen sich Risse auf der Lederoberfläche. Das Leder regelmässig mit einer weichen Polsterbürste absaugen. Allgemein sollten Sie das Leder gelegentlich «nebelfeucht» abwischen.

Das Leder regelmässig mit einer weichen Polsterbürste absaugen.

Empfohlenes Pflegeprodukt

KERALUX Lederpflege-Set für pigmentierte Glattleder und Semi-Anilinleder



4057.202.000.00

KERALUX Lederpflege-Set für pigmentierte Glattleder und Semi-Anilinleder



4057.202.000.00

KERALUX Lederpflege-Set für Lederarten mit Vintage-Effekt



4057.176.000.00

Lederbeschreibung

Leder Corrida

Corrida ist ein naturbelassenes, vollnarbiges Anilinleder vom Rind. Nach der Mineralgerbung und Anilinfassfärbung erhält das Leder einen kurzen oberflächlichen Anschliff, deshalb ist ein leichter Schreibeffect möglich. Danach werden verschiedene Öle in das Leder eingearbeitet, wodurch das Material einen unnachahmlich weichen Griff und die Zwei-Ton-Optik eines echten Pull-up-Leders erhält. Kratzer, die beim Gebrauch des Möbelstücks entstehen, können bei diesem Finish leicht herauspoliert werden. Alle natürlichen Merkmale wie z. B. Narben, Insektenstiche, Nackenfalten etc. bleiben voll erhalten. Diese Merkmale sind Beweis für die versprochene Natürlichkeit und den absichtlichen Ausdruck dieses Leders und können deshalb nicht als Beanstandung anerkannt werden. Die Stärke des Leders beträgt 1.2–1.4 mm.

Leder Rhodezia

Rhodezia ist ein ausdrucksstarkes, mineralgegerbtes Anilinleder von besonders ausgewählten Rindern aus dem Buschland Simbabwe. Es ist ein robustes, Reinanilin-gefärbtes Dickleder. Alle Naturmerkmale werden bewusst sichtbar verarbeitet und spiegeln so die Ursprünglichkeit Afrikas wider. Die Stärke des Leders beträgt 1.8–2.0 mm.

Leder Kentucky

Kentucky ist ein naturbelassenes, robustes Reinanilinleder vom brasilianischen Pampasrind. Das Leder ist mineralgegerbt mit vegetabiler Nachgerbung und einem interessanten Pull-up- und Krakeliereffekt. Bei der Herstellung werden alle Naturmerkmale wie z. B. Insektenstiche, Nackenfalten, Narben etc. sichtbar gelassen. Diese Merkmale sind Beweis für die versprochene Natürlichkeit und den absichtlichen Ausdruck dieses Leders und können deshalb nicht als Beanstandung anerkannt werden. Das Leder hat eine Stärke von 1.2–1.4 mm.

Pflege und Reinigung

Das Leder regelmässig mit einer weichen Polsterbürste absaugen. Allgemein sollten Sie das Leder gelegentlich «nebelfeucht» abwischen.

Das Leder regelmässig mit einer weichen Polsterbürste absaugen. Allgemein sollten Sie das Leder gelegentlich «nebelfeucht» abwischen.

Das Leder regelmässig mit einer weichen Polsterbürste absaugen. Allgemein sollten Sie das Leder gelegentlich «nebelfeucht» abwischen.

Empfohlenes Pflegeprodukt

KERALUX Lederpflege-Set für Lederarten mit Vintage-Effekt



4057.176.000.00

KERALUX Lederpflege-Set S für gewachste (Saddle) Leder



4058.663.000.00

KERALUX Lederpflege-Set für Lederarten mit Vintage-Effekt



4057.176.000.00

Sie möchten Ihr heissgeliebtes Ledersofa auffrischen oder reinigen lassen? Micasa bietet Ihnen diesen Service in Zusammenarbeit mit LCK Schweiz AG. Holen Sie eine unverbindliche Offerte ein unter: <https://www.micasa.ch/de/cp/polstermoebel-pflege>. Oder scannen Sie ganz einfach diesen QR-Code:







Um die Schönheit Ihres Sofas auf lange Zeit zu bewahren, sind eine regelmässige, vorbeugende Reinigung und Pflegemassnahmen sehr wichtig. In der Verkaufshilfe **«Pflegeprodukte»** von Micasa finden Sie diverse Pflegeprodukte sowie hilfreiche Pflegetipps.

Information

Lagerartikel abholbereit in 3–5 Arbeitstagen. Heimlieferung innert 14 Tagen: 3er-Sofa, Stoff Nevada, taupe 4058.664.303.88. Alle Masse sind ca.-Masse. Typenskizzen sind Symbole. Angaben sind nicht farbverbindlich. Preis- und Modelländerungen vorbehalten.

Version 11/2023.

