

# MODUL

Schranksystem

Drehtürenschranksystem  
Schwebetürenschranksystem

Diese Möbel  
können Sie online  
personalisieren:  
[micasa.ch/  
konfigurator](https://micasa.ch/konfigurator)



[micasa.ch](https://micasa.ch)



**10** JAHRE  
GARANTIE

**micasa**  
MIGROS

## Inhaltsverzeichnis

Seite	Inhalt
3	Anleitung
3	Übersicht Masse
4	Übersicht Korpusfarben
5	Übersicht Frontfarben
6	<b>Drehtürenschränk</b>
	Kombinationsbeispiele
8	Höhe 195 cm
	Korpustiefe 56.5 cm
9	
	Fronten ohne Griffe und Griffe für Drehtüren
10	Höhe 220 cm
	Korpustiefe 56.5 cm
11	
	Aufdoppelung (optional) für Tiefe 56.5 cm
12	
	Korpustiefe 37.5 cm
13	
	Fronten mit Knopfgriff
15	
	Kombifronten
16	
	MODUL PLUS Fronten ohne Griff und passende MODUL PLUS Türgriffe
17	
	Fronten und Zubehör Schrankbreite 25 cm / Zubehör für Eckelement
18	Höhe 236 cm
	Korpustiefe 56.5 cm und Fronten mit Knopfgriff
20	Zubehör für Drehtürenschränke
	Dämpfer und Türgriffe
22	<b>Schwebetürenschränk</b>
	Kombinationsbeispiele
23	Höhe 195 cm
	Korpustiefe 58 cm
24	
	Frontpaneele
25	Höhe 220 cm
	Korpustiefe 58 cm
26	
	Korpustiefe 37.5 cm
27	
	Frontpaneele
28	Höhe 236 cm
	Korpustiefe 58 cm und Frontpaneele
29	Zubehör für Schwebetürenschränke
	Dämpfer und Clipprofile
30	
	Zubehör für Schwebetürenschränk mit Elementbreite 75 cm / Zubehör für Korpustiefe 37.5 cm
31	<b>Zubehör für Drehtüren- und Schwebetürenschränke</b>
	Diverses Zubehör für Korpustiefe 56.5 cm und 58 cm
35	
	Beleuchtung
36	Information Pflege
36	Information

Ihr Wunschrack in 5 Schritten. Und so geht's:

1. Wählen Sie den Schranktyp: Drehtüren- oder Schwebetürenschrack.
2. Wählen Sie die Grösse.
3. Wählen Sie die Oberflächen.
4. Wählen Sie die Griffe.
5. Wählen Sie das Zubehör.

## Übersicht Schrankmasse

Höhe	Drehtürenschrack		Schwebetürenschrack	
	Tiefe 40 cm	Tiefe 59 cm	Tiefe 46 cm	Tiefe 65 cm
195 cm		X <sup>4</sup>		X <sup>1</sup>
220 cm	X <sup>4</sup>	X <sup>4</sup>	X <sup>3</sup>	X <sup>3</sup>
236 cm		X <sup>4</sup>		X <sup>2</sup>

<sup>1</sup>**Breiten:** 153, 203, 253, 303 cm.

<sup>2</sup>**Breiten:** 203, 253, 303 cm.

<sup>3</sup>**Breiten:** 153, 203, 228, 253, 278, 303 cm.

<sup>4</sup>**Breiten:** unendlich anbaubar.

40 / 46 cm tiefe Schränke: ideal geeignet für das Büro (Ordertiefe) oder schmale Platzverhältnisse wie z. B. im Entrée.

59 / 65 cm tiefe Schränke: bieten sehr viel Stauraum für das Schlafzimmer.

195 cm hohe Schränke: ideal geeignet für Kinderzimmer oder niedrige Räume.

Folgende Raumhöhen werden benötigt für:

Schrack 195 cm: 205 cm

Schrack 220 cm: 230 cm

Schrack 236 cm: 245 cm

# Übersicht Korpusfarben

	Drehtürenschränk, Korpus T 56.5 cm			Schwebetürenschränk, Korpus T 56.5 cm		
	H 195 cm	H 220 cm	H 236 cm	H 195 cm	H 220 cm	H 236 cm
Dekor schwarz	X	X		X	X	
Dekor premiumweiss	X	X <sup>1</sup>	X	X	X <sup>1</sup>	X
Dekor cremeweiss		X			X	
Dekor hellgrau matt		X			X	
Nougat		X				
Eiche-Optik natur		X			X	
Eiche furniert		X				
Nussbaum furniert		X				
Lack hellgrau matt		X <sup>2</sup>				
Lack nougat matt		X <sup>2</sup>				

Dekor schwarz
Dekor premiumweiss
Dekor cremeweiss
Dekor hellgrau matt
Nougat
Eiche-Optik natur
Eiche furniert
Nussbaum furniert
Lack hellgrau matt
Lack nougat matt

<sup>1</sup>Auch mit Korpustiefe 37.5 cm / 46 cm.

<sup>2</sup>Nur Aufdoppelung zu Drehtürenschränk, Tiefe 56.5 cm.

Entdecken Sie die passende Kommode zu Ihrem Schrank. Alle Varianten finden Sie in der Verkaufshilfe MODUL Kommoden.



Diese Farben sind passend zu den Oberflächen aus dem MODUL Schranksortiment und können optimal kombiniert werden:

Premiumweiss	Eiche furniert	Eiche-Optik	Glas premiumweiss	Glas premiumweiss matt	Glas nougat matt	Glas dunkelgrau matt

# Übersicht Frontfarben

## Drehtürenschränk

## Schwebetürenschränk

	Drehtürenschränk			Schwebetürenschränk		
	H 195 cm	H 220 cm	H 236 cm	H 195 cm	H 220 cm	H 236 cm
Spiegel	X	X	X	X	X	X
Dekor premiumweiss	X	X	X	X	X	X
Glas hellgrau matt		X	X		X	X
Glas dunkelgrau matt		X	X		X	X
Glas premiumweiss matt		X	X		X	X
Spiegel dunkel		X	X		X	X
Premiumweiss hochglanz lackiert		X	X		X	X
Anthrazit matt	X	X	X	X	X	X
Titan bronzefarbig		X			X	
Dekor cremeweiss		X			X	
Dekor hellgrau matt		X	X		X	X
Glas premiumweiss		X			X	
Glas nougat matt		X	X		X	
Glas schwarz matt		X			X	
Esche-Optik weiss		X			X	
Glas grün		X			X	
Glas blaugrau		X			X	
Glas hellrosa matt		X			X	
Glas hellblau matt		X			X	
Wildeiche furniert		X			X	
Dekor premiumweiss mit Griffleiste Eiche furn.		X				
Dekor premiumweiss mit Griffleiste Nussbaum furn.		X				
Eiche-Optik natur	X	X	X	X	X	X
Eiche furniert mit Rillen*		X			X	
Lack hellgrau matt		X				
Lack nougat matt		X				
Rillen Lack hellgrau matt		X				
Rillen Lack nougat matt		X				
Rauchglas		X				
Eiche furniert		X				
Nussbaum furniert		X				
Nussbaum furniert					X	
Cottage premiumweiss	X					
Füllung cremeweiss		X				
Füllung premiumweiss	X					

\* Paneelen ohne Rillen.



**Variante 1**

Korpus Dekor premiumweiss	1 x 4027.601
	1 x 4044.549
Türen Esche-Optik weiss	1 x 4027.371
Knopfgriff Roheisen	2 x 4028.823

Masse: 103 x 59 x 220 cm  
Set-Artikel 4028.893

**Total 368.–****Variante 2**

Korpus Dekor premiumweiss	1 x 4027.601
	1 x 4027.603
	1 x 4027.604
	1 x 4044.549
Türen premiumweiss	1 x 4044.565
Tür premiumweiss für Kombischrank	1 x 4044.572
Schubladen premiumweiss für Kombischrank	1 x 4044.574
Stangengriff kurz edelstahlfarben	5 x 4045.793

Masse: 153 x 59 x 220 cm  
Set-Artikel 4028.894

**Total 765.–****Variante 3**

Korpus Dekor cremeweiss	1 x 4027.600
	1 x 4027.601
	1 x 4027.603
	1 x 4027.604
Türen Füllung cremeweiss	1 x 4027.590
	1 x 4027.591

Masse: 153 x 59 x 220 cm  
Set-Artikel 4028.342

**Total 895.–****Variante 4**

Korpus Dekor hellgrau matt	1 x 4027.601
	1 x 4027.604
	1 x 4077.506
	1 x 4027.603
Türen Dekor hellgrau matt	1 x 4077.496
	1 x 4077.497
Griff rund schwarz matt Ø 9 cm	1 x 4077.499

Masse: 153 x 59 x 220 cm  
Set-Artikel 4077.487

**Total 645.–**

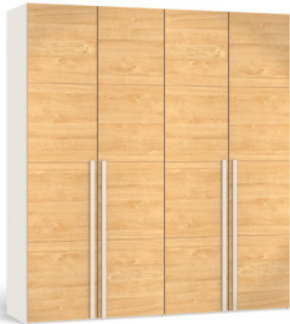

### Variante 5

Korpus Dekor cremeweiss	1 x 4027.600
	2 x 4027.601
	1 x 4027.602
Türen Eiche furniert mit Rillen	2 x 4028.428
Stangengriffe	4 x 4028.442
edelstahlfarben 110 cm	
Masse: 203 x 59 x 220 cm	
Set-Artikel 4028.506	<b>Total 1410.-</b>



### Variante 6

Korpus Dekor cremeweiss	1 x 4027.600
	2 x 4027.601
	1 x 4027.602
Türe Dekor premiumweiss	2 x 4033.430
mit Griffleiste Eiche furniert	
Aufdoppelung Eiche furniert	1 x 4028.696
Masse: 206 x 59 x 220 cm	
Set-Artikel 4033.465	<b>Total 1610.-</b>



### Variante 7

Korpus Dekor schwarz	1 x 4028.458
	1 x 4028.470
	2 x 4028.479
Türen Glas blaugrau	2 x 4033.425
Knopfgriff schwarz matt	4 x 4033.446
Masse: 203 x 59 x 220 cm	
Set-Artikel 4033.468	<b>Total 1011.-</b>



### Variante 8

Korpus Dekor nougat	1 x 4045.858
	1 x 4045.860
	1 x 4045.861
	1 x 4045.862
Türen Rillen Lack nougat matt	1 x 4033.433
	1 x 4033.435
Push-to-open-Funktion	1 x 4045.849
	1 x 4045.850
Masse: 153 x 59 x 220 cm	
Set-Artikel 4033.469	<b>Total 1407.-</b>

## Korpustiefe 56.5 cm

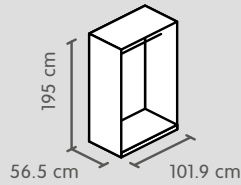

**2 Türen**

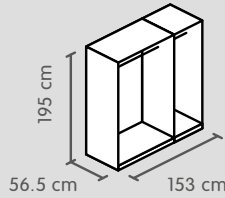

**3 Türen**

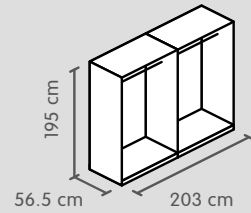

**4 Türen**

**Farbe**

Dekor premiumweiss<sup>1</sup>

Dekor schwarz\*

Art.-Nummer	Preis
4045.420, 4027.601	155.–
4045.424, 4028.479	160.–

Art.-Nummer	Preis
4045.420 4027.413, 601, 604	250.–
4045.424, 426 4028.479, 481	265.–

Art.-Nummer	Preis
4045.420 4027.416, 2 x 601	280.–
4045.424, 427, 2 x 4028.479	295.–

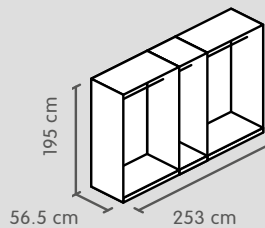

**5 Türen**

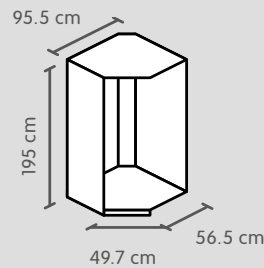

**Eckanbauelement  
1 Kleiderstange**

**Farbe**

Dekor premiumweiss<sup>1</sup>

Dekor schwarz\*

Art.-Nummer	Preis
4045.420, 4027.416, 413, 2 x 601, 604	375.–
4045.424, 427, 426, 2 x 4028.479, 481	395.–

Art.-Nummer	Preis
4027.006, 4045.430	345.–
4028.049, 4045.431	345.–

Tiefe Innenmass: 53 cm. Pro Korpuselement eine Kleiderstange inklusive.

<sup>1</sup> Anbauelement in Dekor cremeweiss.

\*Lieferfrist ca. 3 Wochen.



## Drehtürenschränk Höhe 195 cm

### Fronten ohne Griff

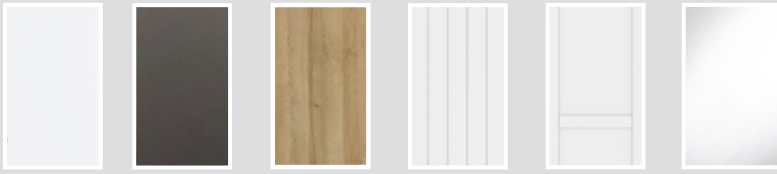

Farbe	Art.-Nummer	Preis
Dekor premiumweiss	4045.550	40.–
Anthrazit matt*	4077.371	40.–
Eiche-Optik natur	4045.437	40.–
Cottage premiumweiss	4045.434	130.–
Füllung premiumweiss	4077.386*	130.–
Spiegel	4028.431	95.–

Preisangabe pro Stück. Tür rechts und links verwendbar. Die Scharniere sind bei den Drehtüren in der Höhe 195 cm im Paket der Griffe enthalten.  
\*Lieferfrist ca. 3 Wochen.

### Griffe für Drehtüren 195 cm

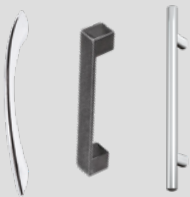

Artikel	Art.-Nummer	Preis
Bügelgriff, chromfarben	4028.443	10.–
Bügelgriff, Vintage	4045.440	20.–
Stangengriff, chromfarben	4028.444	10.–

Preisangabe pro Stück.

# Drehtürenschränk Höhe 220 cm

Korpustiefe 56.5 cm

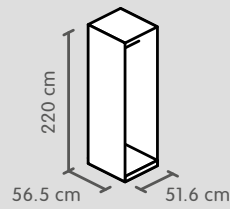

**Grundelement  
1 Kleiderstange**

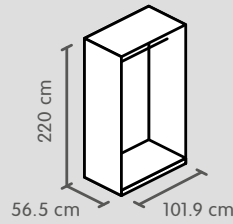

**Grundelement  
1 Kleiderstange**

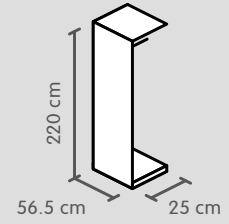

**Anbauelement 25 cm  
1 Kleiderstange**

## Farbe

Dekor cremeweiss
Dekor premiumweiss <sup>1</sup>
Dekor hellgrau matt* <sup>1</sup>
<b>Dekor schwarz*</b>
Eiche-Optik natur* <sup>1</sup>
Eiche furniert
Nussbaum furniert
Nougat

Art.-Nummer	Preis	Art.-Nummer	Preis	Art.-Nummer	Preis
4027.604, 605	185.–	4027.600, 601	225.–	4028.821	100.–
4027.604, 4044.550	195.–	4027.601, 4044.549	240.–		
4077.507, 4027.604	190.–	4077.506, 4027.601	240.–		
4028.466, 481	195.–	4028.458, 479	240.–	4028.193	95.–
4077.518, 4027.604	195.–	4077.517, 4027.601	240.–		
		4045.796, 4077.620	710.–		
		4045.804, 4077.410	710.–		
		4045.858, 861	295.–		

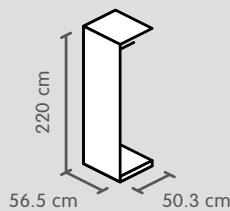

**Anbauelement  
1 Kleiderstange**

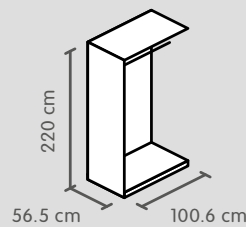

**Anbauelement  
1 Kleiderstange**

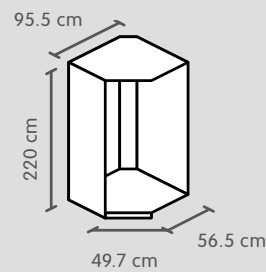

**Eckanbauelement  
1-türig  
1 Kleiderstange**

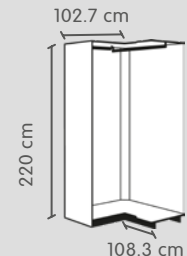

**Eckanbauelement  
2-türig  
2 Kleiderstangen**

## Farbe

Dekor cremeweiss
<b>Dekor schwarz*</b>
Eiche furniert
Nussbaum furniert
Nougat

Art.-Nummer	Preis	Art.-Nummer	Preis	Art.-Nummer	Preis	Art.-Nummer	Preis
4027.603, 604	130.–	4027.601, 602	185.–	4027.006, 007	370.–	4077.522, 523, 524	495.–
4028.474, 481	140.–	4028.470, 479	195.–	4028.049, 051	370.–	4077.523, 525, 526	495.–
4045.798, 4077.619	415.–	4045.797, 4077.620	515.–				
4045.806, 4077.411	415.–	4045.805, 4077.410	515.–				
4045.860, 862	185.–	4045.859, 861	245.–				

Pro Korpuselement eine Kleiderstange inklusive.  
 Korpusmasse beziehen sich auf die Aussenseiten exkl. Fronten.  
<sup>1</sup> Anbauelement in Dekor cremeweiss.  
 \*Lieferfrist ca. 3 Wochen.

Aufdoppelung (optional)  
für Tiefe 56.5 cm

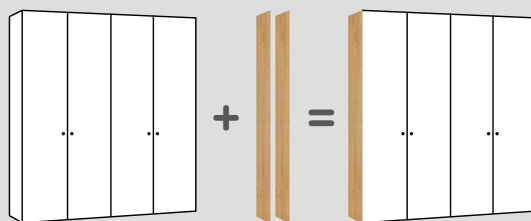

## Farbe

Eiche furniert

Lack hellgrau matt\*\*

Lack nougat matt\*\*

Artikel	Art.-Nummer	Masse B/T/H	Preis
Aufdoppelung (linke und rechte Seite)	4028.696	58.6 / 1.3 / 220 cm	360.–
	4045.818	58.6 / 1.9 / 220 cm	320.–
	4045.822	58.6 / 1.9 / 220 cm	320.–

\*\*Abgerundete Kanten.

# Drehtürenschränk Höhe 220 cm

Korpustiefe 37.5 cm

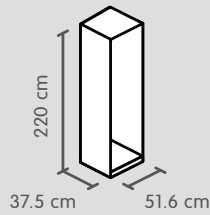

**1 Tür**

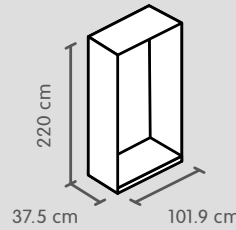

**2 Türen**

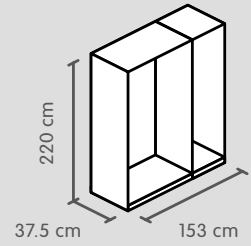

**3 Türen**

**Farbe**

Dekor  
premiumweiss\*<sup>1</sup>

Art.-Nummer	Preis
4077.381	150.–

Art.-Nummer	Preis
4077.361	185.–

Art.-Nummer	Preis
4077.361, 4077.367	305.–

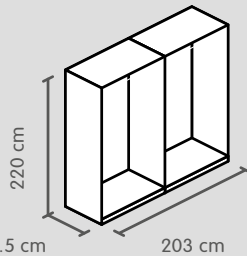

**4 Türen**

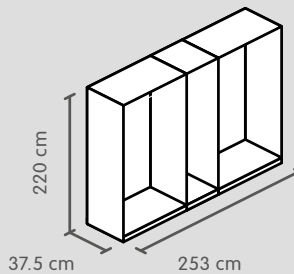

**5 Türen**

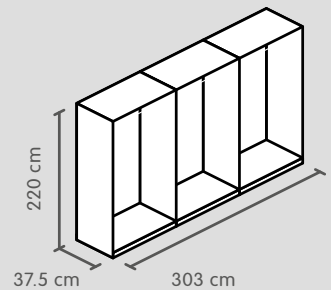

**6 Türen**

**Farbe**

Dekor  
premiumweiss\*<sup>1</sup>

Art.-Nummer	Preis
4077.368, 4077.361	345.–

Art.-Nummer	Preis
4077.368, 367, 4077.361	460.–

Art.-Nummer	Preis
2 x 4077.368, 4077.361	500.–

Korpusmasse beziehen sich auf die Aussenseiten exkl. Fronten.

<sup>1</sup>Anbauelemente in cremeweiss.

\*Lieferfrist ca. 3 Wochen.

## Fronten mit Knopfgriff

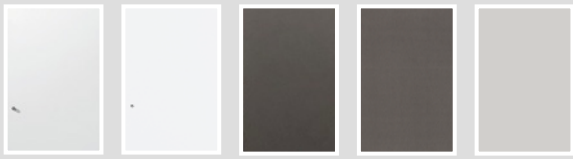

1

## 1 Türe (rechts angeschlagen)

Farbe	Art.-Nummer	Preis
Dekor cremeweiss	4027.074	65.–
Dekor premiumweiss	4044.564	70.–
Anthrazit matt	4044.915	70.–
Titan bronzefarbig	4077.090	70.–
Dekor hellgrau matt	4077.496	70.–



Füllung cremeweiss	4027.590	185.–
--------------------	----------	-------

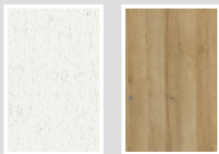

Esche-Optik weiss	4027.372	70.–
Eiche-Optik natur*	4077.390	70.–

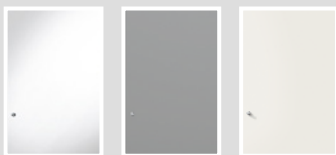

Spiegel	4028.559	125.–
Spiegel dunkel	4077.378*	150.–
Premiumweiss hochglanz lackiert	4044.570	180.–

2

## 2 Türen

Farbe	Art.-Nummer	Preis
Dekor cremeweiss	4027.075	105.–
Dekor premiumweiss	4044.565	110.–
Anthrazit matt	4044.916	110.–
Titan bronzefarbig	4077.091	130.–
Dekor hellgrau matt	4077.497	130.–

Füllung cremeweiss	4027.591	355.–
--------------------	----------	-------

Esche-Optik weiss	4027.371	110.–
Eiche-Optik natur*	4077.369	110.–

Spiegel	4028.560	240.–
Spiegel dunkel	4077.379*	305.–
Premiumweiss hochglanz lackiert	4044.571	335.–

\*Lieferfrist ca. 3 Wochen.

## Fronten mit Knopfgriff

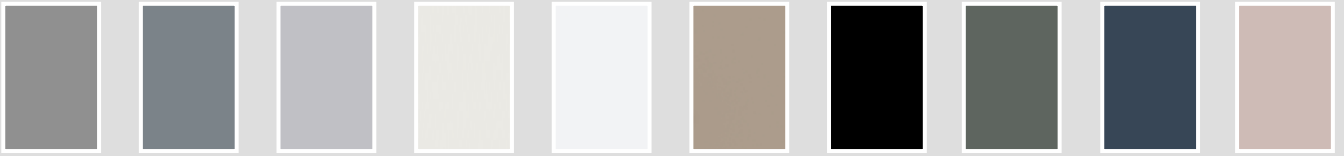

1

### 1 Türe (rechts angeschlagen)

Farbe	Art.-Nummer	Preis
Glas dunkelgrau matt*	4028.895	180.–
Glas hellblau matt*	4028.598	180.–
Glas hellgrau matt	4045.776	180.–
Glas premiumweiss	4077.383	180.–
Glas premiumweiss matt	4044.566	185.–
Glas nougat matt	4045.449	180.–
Glas schwarz matt	4077.092	180.–
Glas grün	4045.785	140.–
Glas blaugrau*	4033.424	140.–
Glas hellrosa matt*	4033.437	180.–

2

### 2 Türen

Farbe	Art.-Nummer	Preis
Glas dunkelgrau matt*	4028.896	345.–
Glas hellblau matt*	4028.600	345.–
Glas hellgrau matt	4045.777	345.–
Glas premiumweiss	4077.384	345.–
Glas premiumweiss matt	4044.567	350.–
Glas nougat matt	4045.450	340.–
Glas schwarz matt	4077.093	340.–
Glas grün	4045.786	270.–
Glas blaugrau*	4033.425	270.–
Glas hellrosa matt*	4033.438	345.–

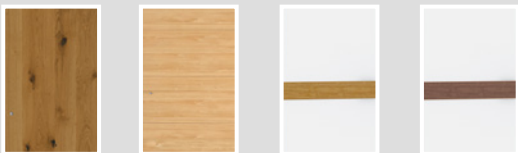

Wildeiche furniert	4028.312	190.–
Eiche furniert mit Rillen	4028.427	215.–
Dekor premiumweiss mit Griffleiste Eiche furniert**	4033.429	220.–
Dekor premiumweiss mit Griffleiste Nussbaum furniert**	4033.431	220.–

Wildeiche furniert	4028.313	360.–
Eiche furniert mit Rillen	4028.428	400.–
Dekor premiumweiss mit Griffleiste Eiche furniert**	4033.430	420.–
Dekor premiumweiss mit Griffleiste Eiche furniert**	4033.432	420.–

Einzeltüren sind immer rechts angeschlagen.

\*Lieferfrist ca. 3 Wochen.

\*\*Integrierter Griff.



## Kombifronten mit Knopfgriff

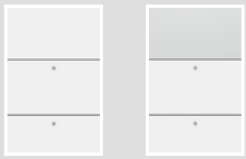

1

1 Türe (rechts angeschlagen), 2 Schubladen 50 cm breit

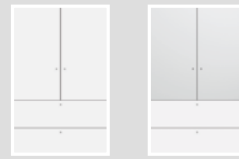

2

2 Türen, 2 Schubladen 100 cm breit

Farbe	Art.-Nummer	Preis
Türe premiumweiss, 2 Schubladen premiumweiss	4044.572, 574	190.–
Türe Spiegel*, 2 Schubladen premiumweiss	4028.604, 4044.574	230.–

Farbe	Art.-Nummer	Preis
Türe premiumweiss, 2 Schubladen premiumweiss	4044.573, 576	255.–
Türe Spiegel*, 2 Schubladen premiumweiss	4028.605, 4044.576	330.–

Einzeltüren sind immer rechts angeschlagen.

\*Lieferfrist ca. 3 Wochen.

## MODUL PLUS Fronten ohne Griff

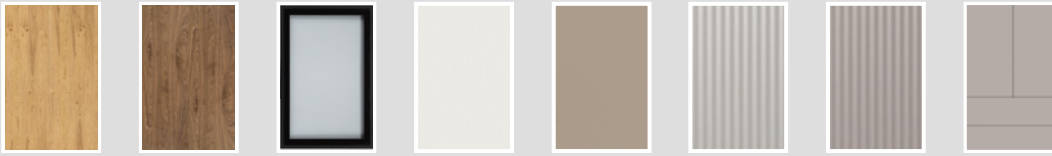

1

1

2

### 1 Türe (links angeschlagen)

### 1 Türe (rechts angeschlagen)

### 2 Türen

Farbe	Art.-Nummer	Preis	Art.-Nummer	Preis	Art.-Nummer	Preis
Eiche furniert	4045.801	270.–	4045.802	270.–	4045.803	515.–
Nussbaum furniert	4045.809	270.–	4045.810	270.–	4045.811	515.–
Rauchglas	4045.812	300.–	4045.813	300.–	4045.814	590.–
Lack hellgrau matt			4045.815	195.–	4045.817	370.–
Lack nougat matt			4045.819	190.–	4045.821	370.–
Rillen Lack nougat matt			4033.433	290.–	4033.435	560.–
Rillen Lack hellgrau matt			4033.434	290.–	4033.436	560.–
Kombifront Lack nougat matt					4045.940	710.–

## passende MODUL PLUS Türgriffe

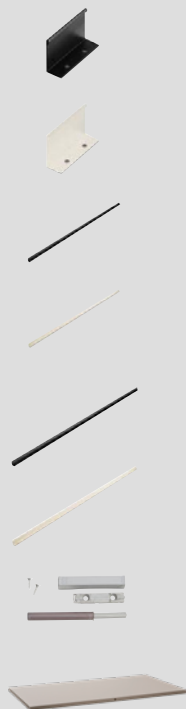

Artikel	Art.-Nummer	Preis
Griffleiste schwarz 7 cm	4045.825	20.–
Griffleiste edelstahlfarben 7 cm	4045.827	20.–
Griffleiste schwarz 105 cm	4045.828	45.–
Griffleiste edelstahlfarben 105 cm	4045.829	45.–
Griffleiste schwarz 218 cm	4045.830	65.–
Griffleiste edelstahlfarben 218 cm	4045.831	65.–
Push-to-open (für Einzeltüre)	4045.850	15.–
Push-to-open Tablar (für Doppeltüren ohne Griff)	4045.849	62.–

## Fronten und Zubehör Schrankbreite 25 cm

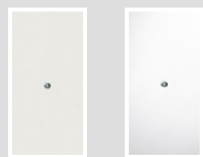

Artikel	Art.-Nummer	Preis
Front premiumweiss	4044.563	55.–
Spiegelfront	4028.826	90.–



Auszug, Breite 25 cm *	4028.185	220.–
------------------------	----------	-------



Dämpfer für Auszug 25 cm *	4028.868	55.–
----------------------------	----------	------



2 Zusatzkörbe für Auszug 25 cm *, 21 x 44 x 12 cm	4028.187	42.–
--	----------	------

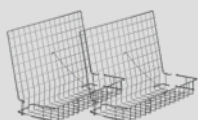

2 Zusatzschuhroste für Auszug 25 cm *, 21 x 44 x 27.5 cm	4028.188	55.–
---	----------	------



Kleiderstange für Anbauelement 25 cm *	4028.189	5.–
--	----------	-----



Tablar für Anbauelement 25 cm	4028.822	12.–
-------------------------------	----------	------

\*Lieferfrist ca. 3 Wochen.

## Zubehör für Eckelement



Artikel	Art.-Nummer	Preis
Ecktablar, verstellbar	4027.008	70.–



Eckkleiderstange, drehbar	4027.037	110.–
---------------------------	----------	-------



Eckkleiderstange	4027.040	9.–
------------------	----------	-----



Eckkorb, drehbar (Belastbarkeit: 10 kg)	4027.044	130.–
---	----------	-------

## Zubehör für Eckelement 2-türig

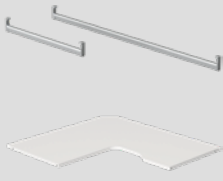

Artikel	Art.-Nummer	Preis
Grosse und kleine Eckkleiderstange	4077.530	15.–
Ecktablar verschraubbar	4077.529	95.–

## Drehtürenschränk Höhe 236 cm

### Korpustiefe 56.5 cm

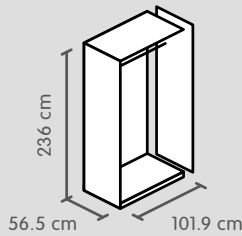

**Grundelement, 1 Kleiderstange**

Farbe	Art.-Nummer	Preis
Dekor premiumweiss*	4028.854, 4027.601	265.–

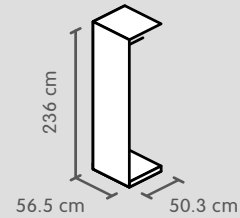

**Anbauelement, 1 Kleiderstange**

Farbe	Art.-Nummer	Preis
Dekor cremeweiss*	4028.201, 4027.604	150.–

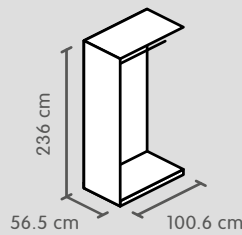

**Anbauelement, 1 Kleiderstange**

Farbe	Art.-Nummer	Preis
Dekor cremeweiss*	4028.200, 4027.601	210.–

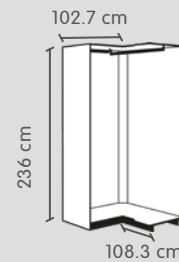

**Eckanbauelement 2-türig, 1 Kleiderstangen**

Farbe	Art.-Nummer	Preis
Dekor cremeweiss*	4077.522, 527, 523	520.–

Korpusmasse beziehen sich auf die Aussenseiten exkl. Fronten.

Pro Korpuselement eine Kleiderstange inklusive.

\*Lieferfrist ca. 3 Wochen.

## Fronten mit Knopfgriff

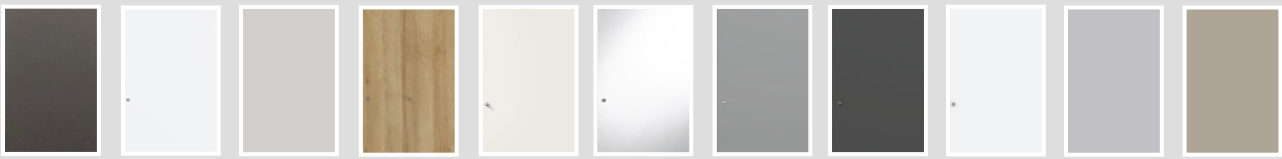

1

2

### 1 Türe (rechts angeschlagen)\*

### 2 Türen\*

Farbe	Art.-Nummer	Preis
Anthrazit matt	4044.902	75.–
Dekor premiumweiss	4028.857	75.–
Dekor hellgrau matt	4077.513	75.–
Eiche-Optik natur	4045.772	75.–
Premiumweiss hochglanz lackiert	4028.861	190.–
Spiegel	4028.610	130.–
Spiegel dunkel	4028.438	170.–
Glas dunkelgrau matt	4028.864	200.–
Glas premiumweiss matt	4028.434	200.–
Glas hellgrau matt	4045.781	200.–
Glas nougat matt	4033.442	200.–

Farbe	Art.-Nummer	Preis
Anthrazit matt	4044.903	130.–
Dekor premiumweiss	4028.858	130.–
Dekor hellgrau matt	4077.514	130.–
Eiche-Optik natur	4045.773	130.–
Premiumweiss hochglanz lackiert	4028.862	380.–
Spiegel	4028.611	250.–
Spiegel dunkel	4028.439	315.–
Glas dunkelgrau matt	4028.865	390.–
Glas premiumweiss matt	4028.435	390.–
Glas hellgrau matt	4045.782	390.–
Glas nougat matt	4033.443	390.–

\*Lieferfrist ca. 3 Wochen.

## Zubehör Drehtürenschränke

### Dämpfer



Artikel	Art.-Nummer	Preis
Dämpfer für Drehtüren*	4027.279	11.-

\* Pro Tür 1 Dämpfer verwenden, bei Glas- und Spiegeltüren 2 Stück.

### Türgriffe

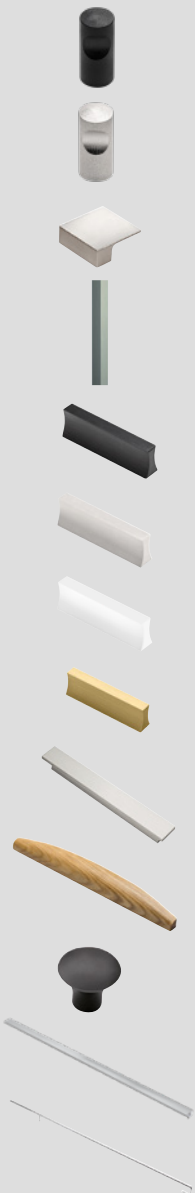

Artikel	Art.-Nummer	Preis
Knopfgriff schwarz matt	4033.446	9.-
Knopfgriff edelstahl matt	4033.447	9.-
Griff Metall quadratisch	4027.373	15.-
Profilgriff flach, edelstahlfarben, Länge 21.5 cm	4045.794	19.-
Profilgriff schwarz matt, Länge 8 cm	4077.094	19.-
Profilgriff edelstahlfarbig, Länge 8 cm	4077.095	19.-
Profilgriff premiumweiss, Länge 8 cm	4077.096	19.-
Profilgriff gold matt 8 cm	4077.498	19.-
Stangengriff kurz, edelstahlfarben, Länge 28 cm	4045.793	28.-
Schalengriff Eiche / Massivholz	4028.698	28.-
Knopfgriff Roheisen	4028.823	9.-
Stangengriff, edelstahlfarben, 110 x 3.1 cm	4028.442	45.-
Stangengriff rund, chromfarben, Länge 110 cm	4028.441	50.-



## Türgriffe

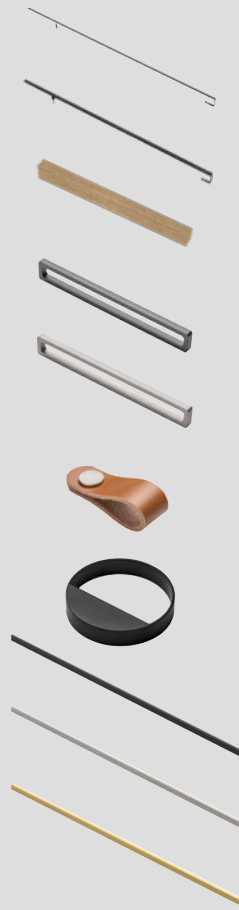

Artikel	Art.-Nummer	Preis
Stangengriff, titanfarben, Länge 109 cm	4028.929	42.–
Stangengriff quadratisch schwarz matt, Länge 109 cm	4077.164	46.–
Griff kurz, Eiche natur, Länge 21.5 cm	4044.896	24.–
Bügelgriff, titanfarben	4044.899	30.–
Bügelgriff, edelstahlfarben	4044.900	30.–
Ledergriff, cognacfarben	4045.792	22.–
Griff rund schwarz matt Ø 9 cm	4077.499	25.–
Profilgriff schwarz matt 109 cm	4077.500	50.–
Profilgriff edelstahlfarbig 109 cm	4077.501	50.–
Profilgriff gold matt 109 cm	4077.502	50.–

**Variante 1**

Korpus Dekor schwarz*	2 x 4027.601
	1 x 4027.602
	1 x 4077.640
	1 x 4028.704
Paneele Wildeiche furniert	6 x 4028.536

Masse: 203 x 65 x 220 cm  
Set-Artikel 4028.803

**Total 1589.–****Variante 2**

2 Aussenseiten Premiumweiss	1 x 4044.552
Korpus Dekor cremeweiss	1 x 4027.603
	1 x 4028.971
	1 x 4027.601
	1 x 4027.604
	1 x 4028.972
	1 x 4077.641
Paneele Eiche natur Nachbildung	6 x 4045.769
Paneele Spiegel	3 x 4028.961
Aufclippprofil chromfarben	4 x 4027.357

Masse: 227.6 x 65 x 220 cm  
Set-Artikel 4045.927

**Total 1312.–****Variante 3**

Korpus Dekor schwarz*	1 x 4028.704
	1 x 4027.601
	1 x 4027.603
	1 x 4027.604
	1 x 4077.639
Paneele Titan bronzefarbig*	6 x 4077.097
Aufclippprofil schwarz	3 x 4028.327

Masse: 152 x 65 x 220 cm  
Set-Artikel 4077.165

**Total 899.–**

\*Lieferfrist ca. 3 Wochen.

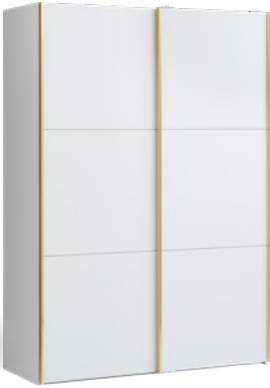
**Variante 4**

Korpus Dekor premiumweiss	1 x 4027.601
	1 x 4027.603
	1 x 4027.604
	1 x 4044.551
	1 x 4077.639
Paneele Glas premiumweiss matt	6 x 4028.964
Aufclippprofil gold matt	3 x 4077.503

Masse: 152 x 65 x 220 cm  
Set-Artikel 4077.505

**Total 1289.–****Variante 5**

Korpus Dekor premiumweiss	1 x 4044.551
	1 x 4027.603
	1 x 4027.601
	1 x 4027.604
	1 x 4077.639
Paneele Glas hellrosa matt	6 x 4033.426
Aufclippprofil edelstahlfarben	3 x 4027.647

Masse: 153 x 59 x 220 cm  
Set-Artikel 4033.462

**Total 1229.–**

# Schwebetürenschränk Höhe 195 cm

## Korpustiefe 58 cm

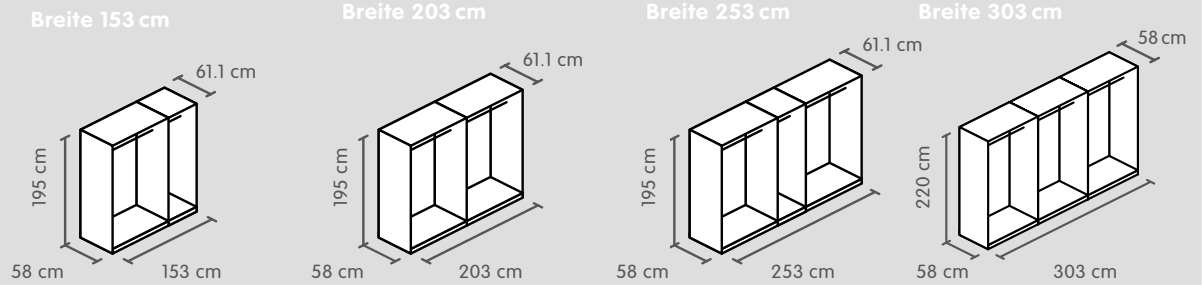

Farbe	Art.-Nummer	Preis	Art.-Nummer	Preis	Art.-Nummer	Preis	Art.-Nummer	Preis
Dekor premium-weiss	4045.421	425.–	4045.421	515.–	4045.421,	630.–	4045.422*,	825.–
	4027.413, 601, 604		4027.416, 2 x 601		4077.637*,		4077.638*,	
	4077.635		4077.636		4027.416, 413,		2 x 4027.416,	
					2 x 601, 604		3 x 601	
Dekor schwarz	4045.428*	440.–	4045.428*	530.–	4045.428*,	645.–	4045.429*,	825.–
	4027.413, 601,		4027.416, 2 x 601		4077.637*		4077.638*	
	604, 4077.635		4077.636		4027.416, 413		2 x 4027.416	
					2 x 601, 604		3 x 601	

Tiefe Innenmass: 53 cm. Pro Korpuselement eine Kleiderstange inklusive. Inklusive Montageset. \*Lieferfrist ca. 3 Wochen.

## Frontpaneele

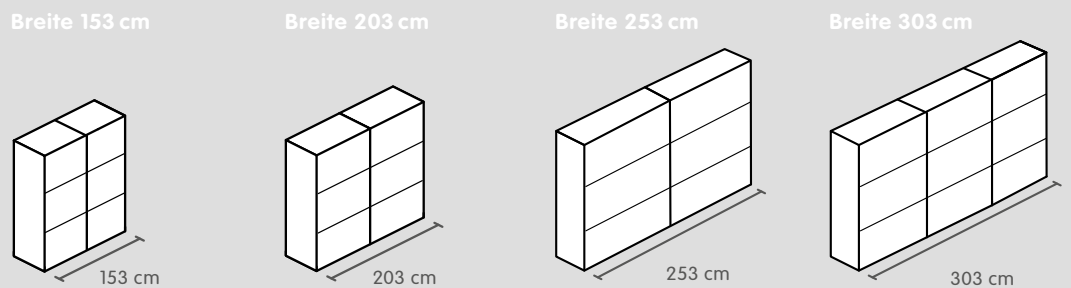

Farbe	Art.-Nummer	Preis	Art.-Nummer	Preis	Art.-Nummer	Preis	Art.-Nummer	Preis
Dekor premiumweiss	4045.441	28.–	4045.442	50.–	4045.453	50.–	4045.442	50.–
	4045.445	28.–	4045.446	45.–	4045.455	50.–	4045.446	45.–
	4077.387	28.–	4077.388	45.–	4045.454	50.–	4077.388	45.–
	4028.323	60.–	4028.414	75.–	4045.452	85.–	4028.414	75.–

Preisangabe pro Stück.

Folgende Anzahl Paneele benötigen Sie: 153 cm: 6 Paneele à 75 cm / 2 Türen. 203 cm: 6 Paneele à 100 cm / 2 Türen. 253 cm: 6 Paneele à 125 cm / 2 Türen. 303 cm: 9 Paneele à 100 cm / 3 Türen.

Die Paneele lassen sich farblich beliebig kombinieren.

\*Lieferfrist ca. 3 Wochen.

# Schwebetürenschränk Höhe 220 cm

## Korpustiefe 58 cm

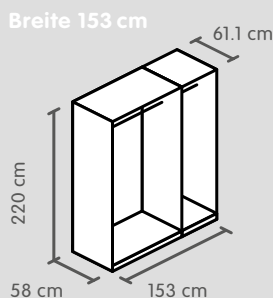

6 Paneele à 75 cm

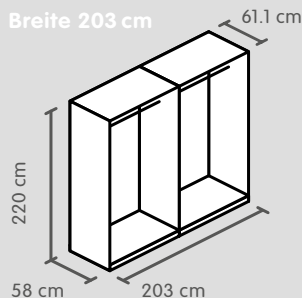

6 Paneele à 100 cm

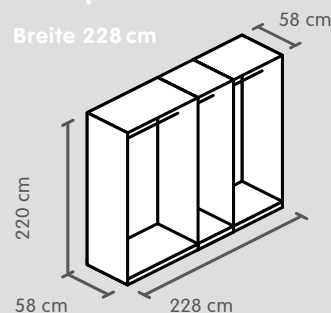

9 Paneele à 75 cm

### Farbe

Dekor cremeweiss
Dekor premiumweiss
Dekor hellgrau matt* <sup>1</sup>
Dekor schwarz*
Eiche-Optik natur

Art.-Nummer	Preis
4027.601, 603, 604	565.–
4028.674, 4077.639*	
4027.601, 603, 604	575.–
4077.639*, 4044.551	
4027.601, 603, 604	575.–
4077.639*, 4077.508	
4027.601, 603, 604	575.–
4028.704, 4077.639*	
4027.601, 603, 604	575.–
4077.639*, 4077.519	

Art.-Nummer	Preis
2 x 4027.601, 602	690.–
4028.674, 4077.640	
2 x 4027.601, 602	700.–
4077.640, 4044.551	
2 x 4027.601, 602	700.–
4077.640, 4077.508	
2 x 4027.601, 602	700.–
4077.640, 4028.704	
2 x 4027.601, 602	700.–
4077.640, 4077.519	

Art.-Nummer	Preis
4027.601, 603, 604	790.–
4028.678, 971, 972, 4077.641*	
4027.601, 603, 604, 4028.971, 972, 4077.641*, 4044.552	800.–
4027.601, 603, 604, 4028.971, 972, 4077.641*, 4077.509	800.–
4027.601, 603, 604, 4028.706, 971, 972, 4077.641*	800.–
4027.601, 603, 604, 4028.971, 972, 4077.641*, 4077.520	800.–

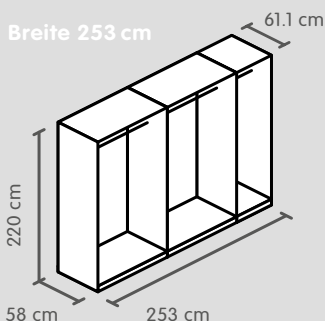

6 Paneele à 125 cm

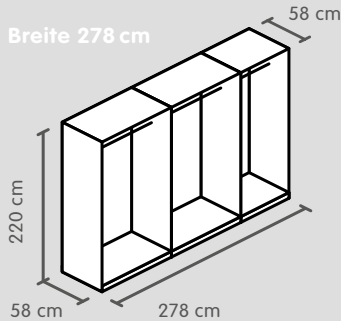

6 Paneele à 75 cm  
3 Paneele à 125 cm

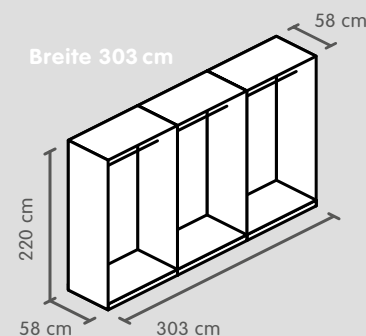

9 Paneele à 100 cm

### Farbe

Dekor cremeweiss
Dekor premiumweiss
Dekor hellgrau matt* <sup>1</sup>
Dekor schwarz*
Eiche-Optik natur

Art.-Nummer	Preis
2 x 4027.601, 602, 603, 604, 4028.674, 4077.642	790.–
2 x 4027.601, 602, 603, 604, 4077.642, 4044.551	800.–
2 x 4027.601, 602, 603, 604, 4077.642, 4077.508	800.–
2 x 4027.601, 602, 603, 604, 4077.642, 704	800.–
2 x 4027.601, 602, 603, 604, 4077.642, 4077.519	800.–

Art.-Nummer	Preis
2 x 4027.601, 602	905.–
4028.678, 971, 972, 4077.643*	
2 x 4027.601, 602, 4028.971, 972, 4077.643*, 4044.552	915.–
2 x 4027.601, 602, 4028.971, 972, 4077.643*, 4077.509	915.–
2 x 4027.601, 602, 4028.706, 971, 972, 4077.643*	915.–
2 x 4027.601, 602, 4028.971, 972, 4077.643*, 4077.520	915.–

Art.-Nummer	Preis
3 x 4027.601, 2 x 602, 4028.678, 4077.644	1025.–
3 x 4027.601, 2 x 602, 4077.644, 4044.552	1035.–
3 x 4027.601, 2 x 602, 4077.644, 4077.509	1035.–
3 x 4027.601, 2 x 602, 4077.644, 706	1035.–
3 x 4027.601, 2 x 602, 4077.644, 4077.520	1035.–

Korpusmasse beziehen sich auf die Aussenseiten exkl. Fronten. Pro Korpuselement eine Kleiderstange inklusive.

\*Lieferfrist ca. 3 Wochen. / <sup>1</sup> Anbauelement in Dekor cremeweiss.

# Schwebetürenschränk Höhe 220 cm

Korpustiefe 39 cm

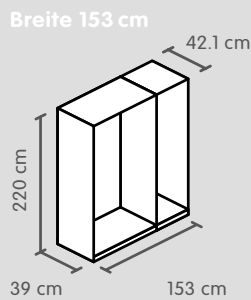

6 Paneele à 75 cm

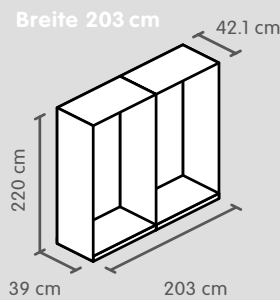

6 Paneele à 100 cm

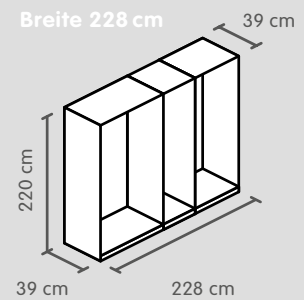

9 Paneele à 75 cm

**Farbe**

Dekor  
premiumweiss

Art.-Nummer	Preis
4028.842*, 4077.639*, 4077.367*	510.-

Art.-Nummer	Preis
4028.842*, 4077.640, 4077.368*	620.-

Art.-Nummer	Preis
4028.843*, 4077.641*, 4044.776*, 4077.367*	710.-

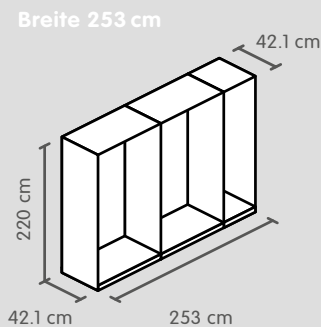

6 Paneele à 125 cm

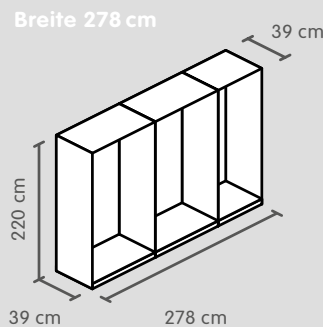

6 Paneele à 75 cm  
3 Paneele à 125 cm

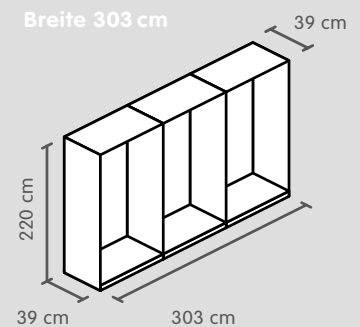

9 Paneele à 100 cm

**Farbe**

Dekor  
premiumweiss

Art.-Nummer	Preis
4028.842*, 4077.642, 4077.367*, 368*	750.-

Art.-Nummer	Preis
4028.843*, 4077.643*, 4044.776*, 4077.368*	845.-

Art.-Nummer	Preis
4028.843, 4077.644, 2 x 4077.368	970.-

Korpusmasse beziehen sich auf die Aussenseiten exkl. Fronten.

\*Lieferfrist ca. 3 Wochen.



# Schwebetürenschränk Höhe 220 cm

## Frontpaneele

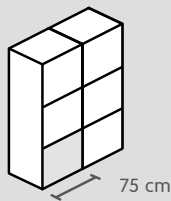

75 cm  
Paneele 75 cm\*

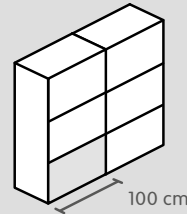

100 cm  
Paneele 100 cm

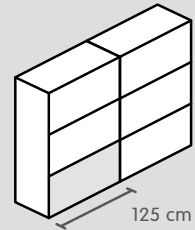

125 cm  
Paneele 125 cm

### Farbe

Dekor cremeweiss
Dekor premiumweiss
Dekor hellgrau matt*
Anthrazit matt
Titan bronzefarbig*
Esche-Optik weiss
Eiche-Optik natur
Spiegel
Spiegel dunkel
Premiumweiss hochglanz lackiert
Eiche furniert
Wildecke furniert
Nussbaum furniert
Glas dunkelgrau matt*
Glas hellblau matt*
Glas grün
Glas blaugrau*
Glas hellrosa matt*
Glas premiumweiss
Glas premiumweiss matt
Glas nougat matt
Glas schwarz matt*
Glas hellgrau matt

Art.-Nummer	Preis
4028.967	35.-
4077.510	40.-
4044.924	35.-
4077.097	35.-
4028.968	35.-
4045.769	35.-
4028.961	65.-
4028.962	75.-
4028.970	90.-
4028.965	95.-
4033.439	85.-
4033.426	95.-
4028.963	105.-
4028.964	105.-
4077.100	95.-
4045.778	95.-

Art.-Nummer	Preis
4027.214	45.-
4044.555	45.-
4077.511	50.-
4044.917	45.-
4077.098	50.-
4028.827	45.-
4077.391	45.-
4027.049	90.-
4027.789	95.-
4044.561	135.-
4028.764	135.-
4028.536	135.-
4045.790	160.-
4028.897	120.-
4028.596	120.-
4045.788	95.-
4033.440	100.-
4033.427	130.-
4044.559	150.-
4044.557	140.-
4045.447	130.-
4077.101	130.-
4045.779	130.-

Art.-Nummer	Preis
4077.372	50.-
4044.556	55.-
4077.512	60.-
4077.385	55.-
4077.099	60.-
4077.380*	55.-
4077.392	55.-
4027.275	95.-
4077.373*	105.-
4044.562	140.-
4028.765	150.-
4028.537	150.-
4045.791	170.-
4028.898	130.-
4028.597	130.-
4045.789	100.-
4033.441	110.-
4033.428	140.-
4077.382	150.-
4044.558	160.-
4077.389	140.-
4077.102	140.-
4045.780	140.-

Preisangabe pro Stück. Die Paneele lassen sich farblich beliebig kombinieren.

Folgende Anzahl Paneele und Türen werden für die unterschiedlichen Schrankbreiten benötigt:

- 153 cm: 6 Paneele à 75 cm / 2 Türen
- 203 cm: 6 Paneele à 100 cm / 2 Türen
- 228 cm: 9 Paneele à 75 cm / 3 Türen
- 253 cm: 6 Paneele à 125 cm / 2 Türen
- 278 cm: 6 Paneele à 75 cm, 3 Paneele à 125 cm / 3 Türen
- 303 cm: 9 Paneele à 100 cm / 3 Türen

\*Lieferfrist ca. 3 Wochen.

# Schwebetürenschränk Höhe 236 cm

## Korpustiefe 58 cm

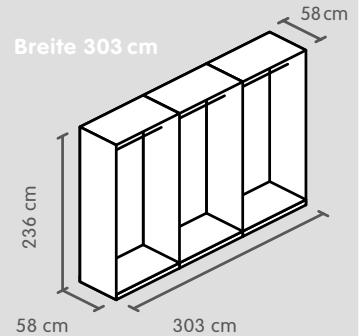
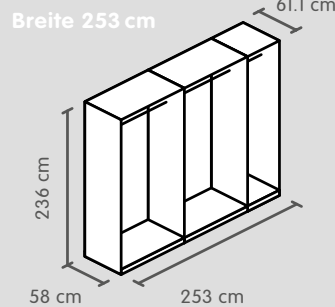
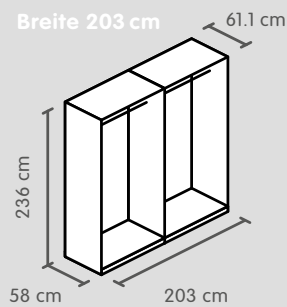

Farbe	Art.-Nummer	Preis	Art.-Nummer	Preis	Art.-Nummer	Preis
Dekor premiumweiss*	2 x 4027.601,	775.–	2 x 4027.601, 604,	940.–	3 x 4027.601,	1185.–
	4028.200, 855,		4028.200, 201, 855,		2 x 4028.200, 856,	
	4077.645*		4077.646*		4077.647*	

Tiefe Innemass: 53 cm. Pro Korpuselement eine Kleiderstange inklusive. Inklusive Montageset.

## Frontpaneele

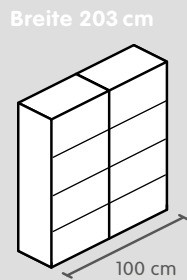

8 Paneele à 100 cm

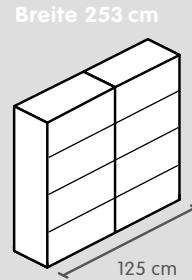

8 Paneele à 125 cm

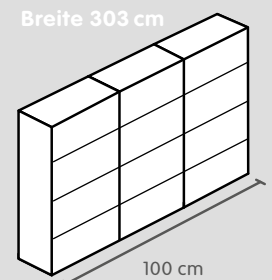

12 Paneele à 100 cm

Farbe	Art.-Nummer	Preis	Art.-Nummer	Preis	Art.-Nummer	Preis
Dekor premiumweiss*	4028.859	40.–	4028.860	45.–	4028.859	40.–
Dekor hellgrau matt* <sup>1</sup>	4077.515	40.–	4077.516	50.–	4077.515	40.–
Anthrazit matt*	4044.929	40.–	4044.930	45.–	4044.929	40.–
Eiche-Optik natur*	4045.774	40.–	4045.775	45.–	4045.774	40.–
Premiumweiss hochglanz lackiert*	4028.208	95.–	4028.209	100.–	4028.208	95.–
Spiegel*	4028.608	70.–	4028.609	80.–	4028.608	70.–
Spiegel dunkel*	4028.212	75.–	4028.213	85.–	4028.212	75.–
Glas premiumweiss matt*	4028.415	95.–	4028.416	110.–	4028.415	95.–
Glas hellgrau matt*	4045.783	95.–	4045.784	110.–	4045.783	95.–
Glas dunkelgrau matt*	4028.866	95.–	4028.867	110.–	4028.866	95.–
Glas nougat matt*	4033.444	100.–	4033.445	110.–	4033.444	100.–

Preisangabe pro Stück. Die Paneele lassen sich farblich beliebig kombinieren.

\*Lieferfrist ca. 3 Wochen.

## Dämpfer und Clipprofile



Artikel	Art.-Nummer	Preis
2 Schliessdämpfer für linke und rechte Schwebetüre	4077.648	90.–

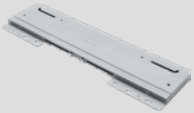

1 Schliessdämpfer für mittlere Schwebetüre	4077.649	90.–
--	----------	------



1 Öffnungsdämpfer für 2-türigen Schwebetürenschränk	4077.650	45.–
---	----------	------



2 Öffnungsdämpfer für 3-türigen Schwebetürenschränk	4077.651	75.–
---	----------	------



Clipprofil, chromfarben, nur für 220 cm hohen Schrank	4027.357	28.–
---	----------	------



Clipprofil, edelstahlfarben, nur für 220 cm hohen Schrank	4027.647	28.–
---	----------	------



Clipprofil, schwarz matt, nur für 220 cm hohen Schrank	4028.327	28.–
--	----------	------

Clipprofil, schwarz matt, nur für 236 cm hohen Schrank*	4028.448	29.–
---	----------	------

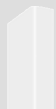

Clipprofil, premiumweiss matt, nur für 220 cm hohen Schrank	4044.909	28.–
---	----------	------

Clipprofil, premiumweiss matt, nur für 236 cm hohen Schrank*	4044.931	29.–
--	----------	------



Clipprofil, gold matt, nur für 220 cm hohen Schrank	4077.503	28.–
---	----------	------

Clipprofil, gold matt, nur für 236 cm hohen Schrank*	4077.521	29.–
--	----------	------

Folgende Anzahl Clipprofile werden für die unterschiedlichen Breiten benötigt:

- 153 cm: 3 Stück
- 203 cm: 3 Stück
- 228 cm: 4 Stück
- 253 cm: 3 Stück
- 278 cm: 4 Stück
- 303 cm: 4 Stück

\*Lieferfrist ca. 3 Wochen.

## Zubehör für Schwebetürenschränk mit Elementbreite 75 cm, cremeweiss



Artikel	Masse B / H	Art.-Nummer	Preis
Tablar, verstellbar*	75 / 1.6 cm	4028.976	19.–



Tablar, verschraubbar*	75 / 2.2 cm	4028.977	25.–
------------------------	-------------	----------	------



Kleiderstange*	75 cm	4028.978	5.–
----------------	-------	----------	-----

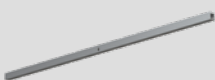

Innenbeleuchtung LED*	75 cm	4028.979	99.–
-----------------------	-------	----------	------

\*Lieferfrist ca. 3 Wochen.

## Zubehör für Drehtüren- und Schwebetürenschränke Korpustiefe 37.5 cm und 39 cm, cremeweiss



Artikel	Masse B / T / H	Art.-Nummer	Preis
Tablar, verschraubbar	48.4 / 34.5 / 2.2 cm	4077.362	18.–
	98.7 / 34.5 / 2.2 cm	4077.364	32.–

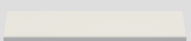

Schuhablage	48.4 / 31.2 / 4.4 cm	4028.936	42.–
	98.7 / 31.2 / 4.4 cm	4028.937	55.–



Schrankeinbau	98.7 / 34.5 / 145.8 cm	4077.363	70.–
---------------	------------------------	----------	------



Kleiderstange, ausziehbar	30–50 cm	4077.360	15.–
---------------------------	----------	----------	------



Innenschublade 100 cm	84 / 34 / 13 cm	4077.366	100.–
-----------------------	-----------------	----------	-------



Innenschublade 50 cm	46 / 34 / 13 cm	4077.365	80.–
----------------------	-----------------	----------	------



Einlegeboden 75 cm, verschraubbar*	73.5 / 34.5 / 2.2 cm	4028.990	20.–
------------------------------------	----------------------	----------	------

\*Lieferfrist ca. 3 Wochen.

## Diverses Zubehör für Korpus-tiefe 56.5 cm und 58 cm, cremeweiss

	Artikel	Masse B/T/H	Art.-Nummer	Preis
	Tablar, verschraubbar, weiss, empfohlen über Kleiderstangen, Schubladen und Wäschekörben	48.5 / 53 / 2.2 cm	4027.661	20.–
		98.5 / 53 / 2.2 cm	4027.699	34.–
	Tablar, verstellbar, weiss	48.5 / 53 / 1.6 cm	4027.660	19.–
		98.5 / 53 / 1.6 cm	4027.662	25.–
	Glastablar, verschraubbar	48.4 / 53 / 2.2 cm	4028.930	70.–
		98.7 / 53 / 2.2 cm	4028.931	90.–
	Einbauelement zu Element 2 Türen, weiss	98.5 / 53 / 145 cm	4027.670	75.–
	Einbauseite 85 cm ohne Tablar <sup>3</sup>	53 / 1.9 / 85 cm	4044.911	35.–
	Schuhablage	48.4 / 31.2 / 4.4 cm	4028.936	42.–
		98.7 / 31.2 / 4.4 cm	4028.937	55.–
	Auszug für Hemden, Metall	B 40 / T 51 cm	4027.674	42.–
	Wäschekorb Wäschekorb, nur für Drehtürenschränke (Belastbarkeit: 10 kg)	43.5 / 51 / 16 cm	4027.676	50.–
		92 / 51 / 16 cm	4027.677	60.–
	Komfortablage <sup>1</sup>	48.4 / 53 / 6 cm	4044.904	85.–
		98.7 / 53 / 6 cm <sup>2</sup>	4027.380	125.–
	Grosse Innenschublade <sup>1</sup>	98.7 / 53 / 15.5 cm <sup>2</sup>	4027.378	135.–
	Kleine Innenschublade <sup>1</sup>	48.4 / 53 / 15.5 cm	4044.905	95.–
	Grosse Innenschublade, Höhe 25 cm <sup>1</sup>	99 / 53 / 25 cm <sup>2</sup>	4027.802	149.–

<sup>1</sup> Mit gedämpftem Selbststeinzug.

<sup>2</sup> Kann beim Schwebetürenschränk mit Breite 253 cm nicht im mittleren 100 cm-Korpuselement eingebaut werden.

<sup>3</sup> Verfügbar für 75 und 100 cm-Korpuselement. Tablar muss separat bestellt werden (Tablar 4027.661, Glastablar 4028.930).

## Zubehör für Drehtüren- und Schwebetürenschränke

Artikel	Masse B / T / H	Art.-Nummer	Preis
 Kleine Innenschublade, Höhe 25 cm <sup>1</sup>	48.4 / 53 / 25 cm <sup>2</sup>	4027.803	110.–
 Grosse Innenschublade, mit Glasfront <sup>1</sup>	98.7 / 53 / 15.5 cm <sup>2</sup>	4028.934	160.–
 Kleine Innenschublade, mit Glasfront <sup>1</sup>	48.4 / 53 / 15.5 cm <sup>2</sup>	4028.932	115.–
 Grosse Innenschublade, hoch, mit Glasfront <sup>1</sup>	98.7 / 53 / 25 cm <sup>2</sup>	4028.935	175.–
 Kleine Innenschublade, hoch, mit Glasfront <sup>1</sup>	48.4 / 53 / 25 cm <sup>2</sup>	4028.933	130.–
 Grosser Schubladenkorpus <sup>1</sup> , weiss	98.7 / 53 / 50 cm <sup>2</sup>	4027.376	315.–
 Kleiner Schubladenkorpus <sup>1</sup> , weiss	48.4 / 53 / 50 cm	4027.377	255.–
 Innenschublade	43.3 / 49 / 12 cm	4028.577	45.–
 Schubladenunterteilung	80.5 / 48.5 / 8 cm 39.5 / 48.5 / 8 cm	4028.329 4028.328	52.– 32.–
 Regalsystem Grundelement	33.5 / 40 / 30 cm	4028.330	22.–
 Regalsystem Anbauelement	33.5 / 40 / 32 cm	4028.331	22.–
 Regalsystem Tablar	31.5 / 40 / 1.9 cm	4028.332	14.–
 Regalsystem Kleiderstange	64.5 / 1.5 / 2.9 cm	4028.333	5.–

<sup>1</sup>Mit gedämpftem Selbsteinzug.

<sup>2</sup>Kann beim Schwebetürenschränk mit Breite 253 cm nicht im mittleren 100 cm-Korpuselement eingebaut werden.

## Zubehör für Drehtüren- und Schwebetürenschränke



Artikel	Masse B / T / H	Art.-Nummer	Preis
Grosse Aufbewahrungsbox, anthrazit	42 / 51 / 27 cm	4028.590	55.–



Wandkörbe 2 Stk.	48 / 9.5 / 11 cm	4027.383	35.–
------------------	------------------	----------	------



Krawattenauszug	46 / 11 / 10 cm	4027.382	70.–
-----------------	-----------------	----------	------



Kleiderstange	B 48 cm	4027.671	5.–
	B 98 cm	4027.672	6.–



Hosenauszug	48.4 / 51.5 / 6.1 cm	4028.450	110.–
	98.7 / 51.5 / 6.1 cm*	4028.451	150.–



Kleiderlift, Montage nur 100 cm Element, max. 10 kg Belastung	B 95 / H 65 cm*	4028.449	145.–
--	-----------------	----------	-------



Aussen-Kleideraufhänger, chromfarben	52 / 27 / 1.8 cm	4044.901	48.–
--------------------------------------	------------------	----------	------



Garderobenstange bis 51 cm ausziehbar, Metallrohr verchromt		4027.141	44.–
--	--	----------	------



Zusatzspiegel zum Kleben	B 37 / H 139 cm	4027.422	52.–
--------------------------	-----------------	----------	------

\* Alles herausziehbares Zubehör für Korpusbreite 100 cm kann beim Schwebetürenschränk mit Breite 253 cm nicht im mittleren 100 cm-Korpuselement eingebaut werden.

## Diverses Zubehör MODUL PLUS für Korpustiefe 56.5 cm, nougat

	Artikel	Masse B/T/H	Art.-Nummer	Preis
	Kleine Schublade, Rauchglas, mit Alurahmen <sup>1</sup>	43 / 52 / 6 cm	4045.941	230.–
	Grosse Schublade, Rauchglas, mit Alurahmen <sup>1</sup>	84 / 52 / 6 cm	4045.942	290.–
	Kleine Schublade, Rauchglas, hoch, mit Alurahmen <sup>1</sup>	43 / 52 / 6 cm	4045.943	240.–
	Grosse Schublade, Rauchglas, hoch, mit Alurahmen <sup>1</sup>	84 / 52 / 6 cm	4045.944	300.–
	Kleine Schublade, nougat <sup>1</sup>	48 / 53 / 19 cm	4033.455	140.–
	Grosse Schublade, nougat <sup>1</sup>	99 / 53 / 19 cm	4033.456	170.–
	Kleine Schubladen-Inneneinteilung	38 / 51 / 15 cm	4045.832	50.–
	Grosse Schubladen-Inneneinteilung	78 / 51 / 15 cm	4045.833	80.–
	Kleines Tablar, verschraubbar, nougat	48 / 53 / 2 cm	4045.851	30.–
	Grosses Tablar, verschraubbar, nougat	99 / 53 / 2 cm	4045.852	44.–
	Kleines Rauchglastablar, nougat	48 / 53 / 2 cm	4045.853	80.–
	Grosses Rauchglastablar, nougat	99 / 53 / 2 cm	4045.854	100.–
	Zusatzspiegel zum Kleben	37 / 0 / 170 cm	4045.855	75.–
	Kleine Kleiderstange, Aluminium	48 / 2 / 3 cm	4045.856	20.–
	Grosse Kleiderstange, Aluminium	98 / 2 / 3 cm	4045.857	24.–
	Kleiner Hosenauszug, mit Alurahmen	43 / 52 / 6 cm	4045.946	215.–
	Grosser Hosenauszug, mit Alurahmen	84 / 52 / 6 cm	4045.947	300.–

<sup>1</sup> Mit gedämpftem Selbsteinzug.



## MODUL Innenbeleuchtung

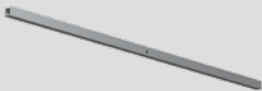

Artikel	Länge	Art.-Nummer	Preis
Grundset für Innenbeleuchtung (Trafo)*		4028.591	55.–
Innenbeleuchtung LED, 12 V, 2.3 W, EEK A++ bis A, mit Sensor	50 cm	4028.592	85.–
Innenbeleuchtung LED, 12 V, 4.8 W, EEK A++ bis A, mit Sensor	100 cm	4028.593	95.–

\* Max. 3 Beleuchtungen pro Grundset.

## MODUL PLUS Innenbeleuchtung



Artikel	Masse B/T/H	Art.-Nummer	Preis
Grundset für Innenbeleuchtung mit Sensor*	4 / 3 / 1 cm	4045.844	115.–
Kleine Innenbeleuchtung LED	48 / 2 / 2 cm	4045.845	90.–
Grosse Innenbeleuchtung LED	99 / 2 / 2 cm	4045.846	100.–
Kleine Schubladenbeleuchtung LED	44 / 2 / 1 cm	4045.847	90.–
Grosse Schubladenbeleuchtung LED	84 / 2 / 1 cm	4045.848	100.–

\* Max. 6 Leuchten pro Grundset. 1 Grundset pro Korpusselement.

## Aussenbeleuchtung

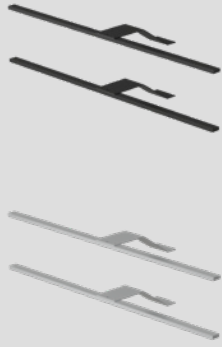

Artikel	Art.-Nummer	Preis
Aussenbeleuchtung LED, schwarz, Set à 2 Stk.*	4033.448	180.–
Aussenbeleuchtung LED, schwarz, Set à 3 Stk.*	4033.449	220.–
Aussenbeleuchtung LED, alumiumfarben, Set à 2 Stk.*	4033.450	180.–
Aussenbeleuchtung LED, alumiumfarben, Set à 3 Stk.*	4033.451	220.–

\* Mit Fernbedienung, dimmbar, Lichtfarbe: Warm- und Kaltweiss. 6 V, 12 W, EEK G.

## Information Pflege



Um die Schönheit Ihres Schrankes auf lange Zeit zu bewahren, sind eine regelmässige, vorbeugende Reinigung und Pflegemassnahmen sehr wichtig. In der Verkaufshilfe **«Pflegeprodukte»** von micasa finden Sie diverse Pflegeprodukte sowie hilfreiche Pflegetipps.

## Information

Alle Massangaben in cm. Alle Masse sind ca.-Masse. Angaben sind nicht farbverbindlich. Preis- und Modelländerungen vorbehalten.  
Version 03/2023.