

**MIOGARDEN**  
**CLASSIC**



**D** Elektrischer Rasenmäher

**F** Tondeuse électrique

**I** Camino da prato elettrico



Jahre Produkte-Garantie  
ans de garantie  
anni di garanzia

**EM3716**

Art.-Nr 6307.944



---

Sehr geehrte Kundin, sehr geehrter Kunde,  
wir freuen uns über Ihr Vertrauen!

Ihr neues Gerät wurde nach dem Stand der Technik konstruiert und gefertigt. Durch die Art der Arbeiten, für die es konstruiert wurde, ist der Umgang damit nicht ganz ungefährlich für Sie und Ihre Umgebung.

Damit Sie lange Freude an Ihrem neuen Gerät haben und um Ihnen eine ausreichende Sicherheit beim Arbeiten mit diesem Gerät zu gewährleisten, müssen Sie die Gefahren im Umgang damit kennen und umsichtig arbeiten.

Lesen Sie vor der ersten Inbetriebnahme unbedingt diese Gebrauchsanweisung! Hier finden Sie alle Hinweise für einen sicheren Gebrauch und eine lange Lebensdauer des Gerätes.

Beachten Sie unbedingt alle Sicherheitshinweise in dieser Anweisung!

## **Inhalt**

<b>Bestimmungsgemäße Verwendung .....</b>	<b>03</b>
<b>Sicherheitshinweise .....</b>	<b>03</b>
<b>Bezeichnungen der Teile .....</b>	<b>09</b>
<b>Auspacken und Montage .....</b>	<b>10</b>
<b>Betrieb .....</b>	<b>13</b>
<b>Fehlerbehebung .....</b>	<b>16</b>
<b>Reinigung und Wartung .....</b>	<b>17</b>
<b>Technische Daten .....</b>	<b>19</b>
<b>Entsorgung .....</b>	<b>20</b>
<b>Konformität .....</b>	<b>20</b>
<b>Garantie .....</b>	<b>21</b>

---

## Bestimmungsgemäße Verwendung

Dieser elektrische Rasenmäher ist zum Sammeln und Entsorgen von Rasenschnitt in Privat- und Hobbygärten vorgesehen.

Das Gerät darf nicht bei nasser Witterung und nicht zum Mähen von trockenem, nassem oder ungewöhnlich hohem Rasen benutzt werden, z. B. Weideflächen oder zum Zerkleinern von Blättern.

Dieses Produkt ist ausschließlich für den privaten Hausgebrauch und nicht für den gewerblichen Einsatz bestimmt. Es darf nicht für andere Zwecke als die beschriebenen verwendet werden.

---

## Sicherheitshinweise



**WARNUNG! Lesen Sie alle Sicherheitshinweise und Anweisungen. Die Nichtbeachtung der Warnhinweise und Anweisungen kann zu Stromschlägen, Bränden und/oder schweren Verletzungen führen. Lesen Sie die Anweisungen für den sicheren Betrieb des Geräts aufmerksam durch. Bewahren Sie alle Warnhinweise und Anweisungen zum Nachlesen auf.**

1. Dieses Gerät kann von Kindern ab 8 Jahren sowie von Personen mit eingeschränkten physischen, sensorischen oder geistigen Fähigkeiten oder auch bei einem Mangel an Erfahrungen und Kenntnissen verwendet werden, wenn sie beaufsichtigt oder bezüglich des sicheren Gebrauchs unterwiesen wurden, sofern ihnen die damit einhergehenden Gefahren bekannt sind.
2. Kinder sollten beaufsichtigt werden, um sicherzustellen, dass sie nicht mit dem Gerät spielen.
3. Reinigungs- und Wartungsarbeiten dürfen nicht von Kindern ohne Aufsicht durchgeführt werden.

**WICHTIG  
VOR GEBRAUCH SORGFÄLTIG LESEN  
FÜR SPÄTERE NACHSCHLAGEZWECKE AUFBEWAHREN  
Sicherer Umgang bei der Arbeit mit elektrisch betriebenen  
Rasenmähern**

### Unterweisung

1. Lesen Sie die Anleitung sorgfältig durch. Machen Sie sich mit den Bedienelementen und dem sachgemäßen Gebrauch des Geräts vertraut.

- 
2. Kindern oder Erwachsenen, die diese Anleitung nicht gelesen haben, sollte der Gebrauch des Geräts untersagt werden. Unter Umständen wird das Mindestalter für den Gerätegebrauch durch örtliche Vorschriften beschränkt.
  3. Benutzen Sie das Gerät nicht, solange sich andere Personen (insbesondere Kinder) oder Haustiere in der Nähe aufhalten.
  4. Beachten Sie, dass für Unfälle, Personen- oder Sachschäden Dritter der Bediener oder Benutzer des Geräts verantwortlich ist.

### **Vorbereitung**

1. Tragen Sie während der Benutzung dieses Geräts stets festes Schuhwerk und lange Hosen. Arbeiten Sie nicht barfuß oder mit offenen Sandalen. Tragen Sie keine weiten Kleidungsstücke, Krawatten oder Kleidung mit herabhängenden Bändern.
2. Überprüfen Sie sorgfältig das zu mähende Gelände und entfernen Sie alle Gegenstände, die durch das Gerät weggeschleudert werden können.
3. Führen Sie vor jedem Gebrauch eine Sichtprüfung des Schneidmessers, der Schneidmesserschraube und der Schnitteinheit auf Verschleiß oder Beschädigungen durch. Zur Vermeidung von Unwuchten müssen verschlissene oder beschädigte Komponenten komplett ausgetauscht werden. Beschädigte oder unleserliche Schilder auswechseln.
4. Vor dem Gebrauch das Anschluss- und Verlängerungskabel auf Schäden oder Alterung untersuchen. Sollte das Kabel während des Gebrauchs beschädigt werden, ziehen Sie sofort den Netzstecker. **BERÜHREN SIE DAS KABEL ERST, WENN DER STECKER AUS DER NETZSTECKDOSE GEZOGEN WURDE.** Benutzen Sie das Gerät nicht, wenn das Kabel beschädigt oder abgenutzt ist.

### **Betrieb**

1. Betreiben Sie das Gerät ausschließlich bei Tageslicht oder guter künstlicher Beleuchtung.
2. Benutzen Sie das Gerät möglichst nicht auf feuchtem Gras.
3. Achten Sie beim Arbeiten auf einen sicheren Stand, insbesondere an Hängen.
4. Nie beim Mähen laufen, sondern gehen.
5. Arbeiten Sie immer quer zum Hang, niemals auf- und abwärts.
6. Seien Sie besonders vorsichtig, wenn Sie die Richtung am Hang ändern.
7. Mähen Sie keine extrem steilen Hänge.
8. Seien Sie besonders beim Wenden oder Heranziehen des Geräts vorsichtig.
9. Immer die Schneidmesser ausschalten, bevor das Gerät zum Transport angewinkelt wird oder andere Flächen anstatt Rasen überquert werden. Dasselbe gilt auch beim Nähern oder Verlassen des Mähbereichs.
10. Verwenden Sie das Gerät niemals, wenn die Schutzhauben oder Schutzvorrichtungen beschädigt sind oder wenn Sicherheitsvorrichtungen fehlen, wie zum Beispiel Schutzbleche und/oder Grasfangvorrichtungen.
11. Starten Sie den Motor vorsichtig nach Anleitung und halten Sie dabei die Füße vom Messer fern.
12. Kippen Sie das Gerät nicht beim Starten des Motors, es sei denn, das Gerät startet sonst nicht. Kippen Sie in diesem Fall den Mäher nicht weiter als notwendig und heben Sie nur den Teil an, der vom Bediener weg zeigt.
13. Starten Sie das Gerät nicht, wenn Sie vor der Auswurföffnung stehen.

- 
14. Halten Sie Ihre Hände oder Füße von rotierenden Teilen fern. Halten Sie sich immer von der Auswurföffnung fern.
  15. Transportieren Sie das Gerät nicht bei eingeschaltetem Antriebsmotor.
  16. Schalten Sie das Gerät aus und ziehen Sie den Netzstecker. Vergewissern Sie sich, dass alle beweglichen Teile bis zum Stillstand ausgelaufen sind,
    - sobald Sie das Gerät unbeaufsichtigt lassen
    - vor dem Beseitigen von Blockaden oder vor dem Reinigen des Auswurfs
    - vor dem Prüfen, Reinigen oder Arbeiten am Gerät
    - nach dem Auffahren auf einen Fremdkörper Überprüfen Sie das Gerät auf Schäden und lassen Sie es reparieren, bevor Sie es einschalten und in Betrieb setzen.
  17. Wenn der Rasenmäher beginnt, ungewöhnlich zu vibrieren (sofort überprüfen)
    - auf Schäden überprüfen
    - beschädigte Teile auswechseln oder reparieren
    - auf wackelige Teile prüfen und festziehen

### **Wartung und Lagerung**

1. Um für einen sicheren Betriebszustand zu sorgen, müssen alle Muttern und Schrauben stets festgezogen sein.
2. Überprüfen Sie den Grasfangkorb regelmäßig auf Abnutzung oder Schäden.
3. Achten Sie beim Vornehmen von Einstellungen am Gerät darauf, dass Ihre Finger nicht zwischen sich bewegende Schneidmesser und feste Teile des Geräts geraten.
4. Lassen Sie das Gerät vor dem Verstauen immer abkühlen.
5. Beachten Sie bei Arbeiten an den Schneidmessern, dass sich die Schneidmesser auch bei ausgeschalteter Stromversorgung noch drehen lassen.
6. Ersetzen Sie aus Sicherheitsgründen abgenutzte oder beschädigte Teile. Verwenden Sie ausschließlich Original-Ersatzteile und -Zubehör.

### **Empfehlung für Geräte der Klasse II**

Das Produkt sollte über eine Fehlerstromschutzeinrichtung (FI-Schalter) mit einem Auslösestrom von nicht mehr als 30 mA versorgt werden.

### **Verringerung von Vibrationen und Lärm**

Begrenzen Sie die Arbeitszeit, wählen Sie vibrations- sowie lärmarme Betriebsarten und tragen Sie persönliche Schutzausrüstung, um die Auswirkungen von Lärm- und Vibrationsbelastungen zu verringern.

Beachten Sie zum Verringern von Lärm- und Vibrationsbelastungen folgende Punkte:

1. Verwenden Sie das Gerät nur für den vorgesehenen Zweck wie in dieser Bedienungsanleitung beschrieben.
2. Stellen Sie sicher, dass das Gerät in gutem und gewartetem Zustand ist.
3. Verwenden Sie für das Gerät ein geeignetes Schneidwerkzeug und stellen Sie sicher, dass es in gutem Zustand ist.
4. Halten Sie Griffe/Griffoberflächen stets gut fest.
5. Halten Sie das Gerät gemäß Anleitung instand und stets gut geschmiert (soweit zutreffend).

6. Planen Sie Ihre Arbeit voraus, damit der Einsatz von Geräten mit erhöhter Vibration über einen längeren Zeitraum verteilt wird.

### **Notfälle**

Machen Sie sich anhand dieser Bedienungsanleitung mit der Verwendung des Geräts vertraut. Prägen Sie sich die Sicherheitshinweise ein und befolgen Sie sie genau. So können Sie Risiken und Gefahren vermeiden.

1. Seien Sie immer wachsam, wenn Sie dieses Gerät verwenden, damit Sie Risiken frühzeitig erkennen und entsprechend reagieren können. Schnelles Handeln kann schwere Verletzungen und Sachschäden verhindern.
2. Schalten Sie das Gerät aus und trennen Sie es von der Stromversorgung, wenn eine Fehlfunktion vorliegt. Lassen Sie das Gerät von einem qualifizierten Fachmann überprüfen und ggf. reparieren, bevor Sie es wieder in Betrieb nehmen.

### **Restrisiken**

Auch wenn Sie dieses Gerät unter Beachtung aller Sicherheitshinweise betreiben, besteht dennoch ein potenzielles Verletzungs- und Schadensrisiko. Bedingt durch die Konstruktion und den Aufbau des Geräts können folgende Gefahren auftreten:

1. Gesundheitsschäden durch Vibrationsbelastungen, wenn das Gerät über längere Zeiträume verwendet oder nicht korrekt gehandhabt und gewartet wird.
2. Verletzungen und Sachschäden aufgrund von Werkzeugbruch oder plötzlichen Kontakt mit verborgenen Gegenständen während des Gebrauchs.
3. Gefahr von Personen- und Sachschäden durch umhergeschleuderte Gegenstände.



**VORSICHT! Dieses Gerät erzeugt während des Betriebs ein elektromagnetisches**

**Feld! Dieses Feld kann unter Umständen die Funktion aktiver oder passiver medizinischer Implantate stören! Um das Risiko von schweren bzw. tödlichen Verletzungen zu vermeiden, empfehlen wir Personen mit medizinischen Implantaten, vor dem Gerätegebrauch Rücksprache mit ihrem Arzt oder dem Implantathersteller zu halten!**

## Beschreibung der Symbole



Vorsicht/Warnung



Betriebsanleitung lesen



Gefahr durch Gegenstände, die vom Schneidwerk herausgeschleudert werden. Schaulustige fern halten.



Vorsicht vor scharfen Messern. Nach dem Abschalten des Motors dreht sich das Messer noch weiter. Vor dem Instandsetzen oder bei beschädigtem Netzkabel den Netzstecker ziehen.



Das Netzkabel vom Schneidwerkzeug fern halten.



Das Gerät vor Regen oder Nässe schützen.



Augenschutz tragen



Gehörschutz tragen



Schutzhandschuhe tragen



Rutschfeste Sicherheitsschuhe tragen



Atenschutz tragen



Den Rasenmäher nur bewegen, wenn der Grasfangbehälter oder die Schutzhaube angebracht ist.



Garantierter Schalleistungspegel 93 dB(A)



WEEE-Zeichen. Elektro-Altgeräte dürfen nicht im Hausmüll entsorgt werden. Bitte bei den entsprechenden Sammelstellen abgeben. Hinsichtlich geltender Recycling-Bestimmungen wenden Sie sich bitte an Ihre Gemeinde oder Ihren Händler.



Das Gerät erfüllt alle relevanten europäischen Richtlinien und wurde einem Konformitätsprüfungsverfahren für diese Richtlinien unterzogen.



Dies ist ein Gerät der Schutzklasse II. Das bedeutet, dass es mit einer erweiterten oder doppelten Isolierung ausgestattet ist.



## Bezeichnungen der Teile

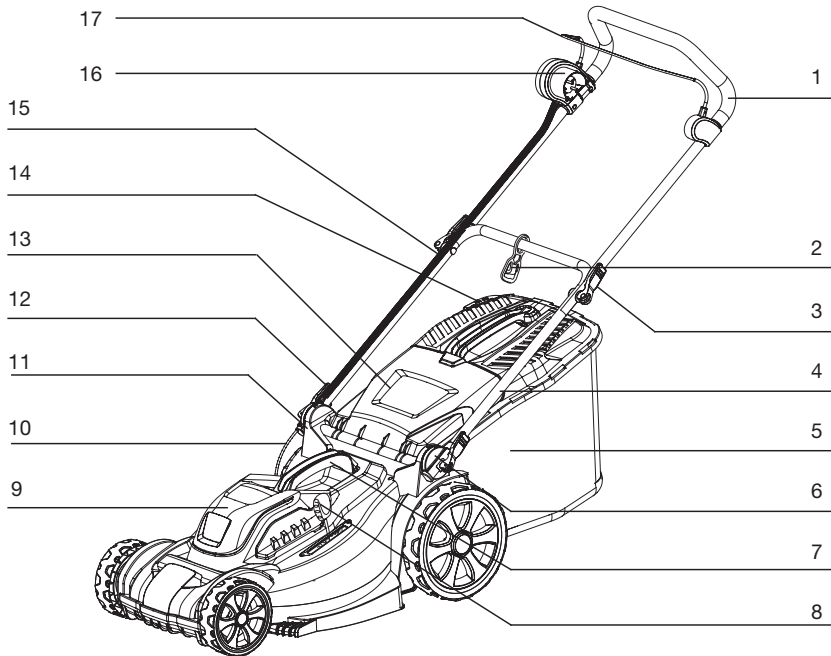

1. Griff (oben)
2. Zugentlastung (für das Netzkabel)
3. Schnellspannhebel (Griffgelenk)
4. Unterer Teil des Griffs
5. Auffangbeutel
6. Verbindungsstück (2 Stücke)
7. Tragegriff
8. Schnitthöhenhebel
9. Motoreinheit
10. Verbindungskabel
11. Griffhalterung
12. Schnellspannhebel (Griffhalterung)
13. Auswurfklappe
14. Füllstandsanzeige
15. Kabelklemmen (2 Stücke)
16. Sicherheitsschalter mit Netzkabel
17. Sicherheitsbügel

## Auspacken und Montage

### Auspacken

1. Alle Teile auspacken und auf eine flache, stabile Fläche ablegen.
2. Sämtliches Verpackungsmaterial und Versandvorrichtungen entfernen, sofern zutreffend.
3. Darauf achten, dass der Lieferumfang vollständig und frei von Schäden ist. Das Gerät nicht benutzen, falls Teile fehlen oder Schäden aufweisen. Den Händler kontaktieren. Die Benutzung eines unvollständigen oder schadhaften Geräts stellt eine Gefahr für Personen und Sachwerte dar.
4. Stellen Sie sicher, dass sämtliches Zubehör und alle Werkzeuge für die Montage und den Betrieb vorhanden sind. Dazu gehört auch eine geeignete persönliche Schutzausrüstung.

### Montage

1. Die Zugentlastung anbringen

Den unteren Bügel durch die Öffnung in der Zugentlastung hindurchführen und einhängen.

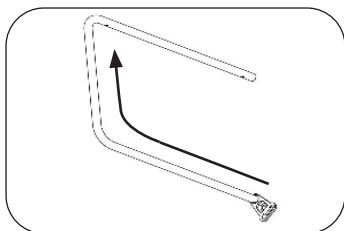

2. Montage des Bügels

- Die Schnellspannschraube in das Rohr und den Sitz des Bügels einführen. Die Schraube anschrauben und zum Befestigen des unteren Bügels festziehen.
- Den oberen Bügel und den unteren Bügel zusammen mit der Schnellspannschraube montieren. Um die Vorspannung zu ändern, kann die Schnellspannschraube gedreht werden.

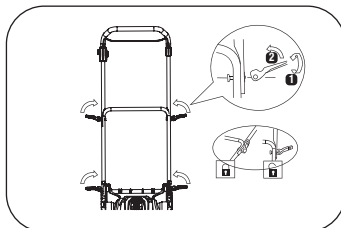
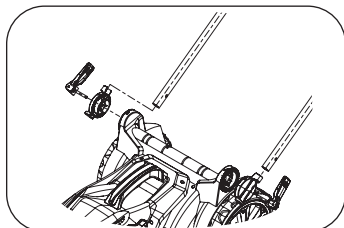

### 3. Kabel anbringen

Die mitgelieferten Kabelhalter müssen zur Fixierung des Kabels am Bügel verwendet werden.

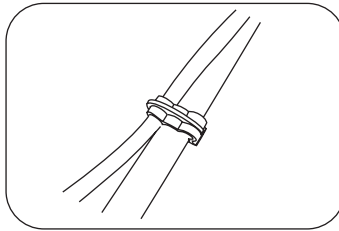

### 4. Anbringen des Grasfangkorbs

-- Den Grasfängerbügel in das Oberteil des Grasfangkorbs einführen.

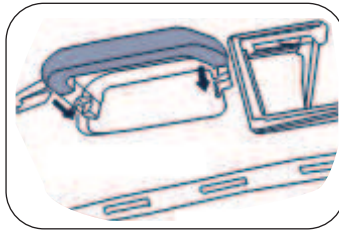

-- Den Metallrahmen in den Grasfangkorb einsetzen. Die Klammern müssen fest am Metallrahmen eingerastet sein.

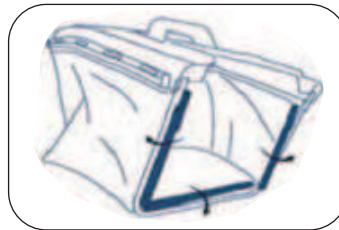

-- Die Heckklappe anheben. Den Grasfangkorb in den Haken einhängen.

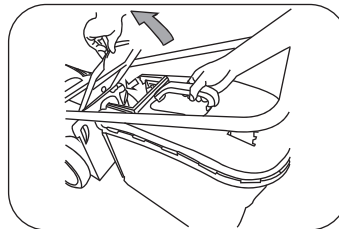

- DE** 5. Anschluss an die Stromquelle  
-- Das Verlängerungskabel an den Schaltkasten anschließen.

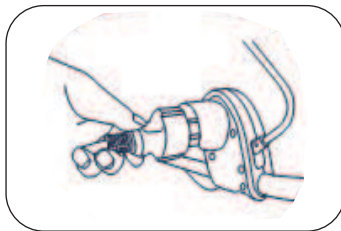

- Das Verlängerungskabel etwa 30 cm vor dem Ende umbiegen, um eine Schlaufe zu bilden. Die Schlaufe in die Zugentlastung einhängen.

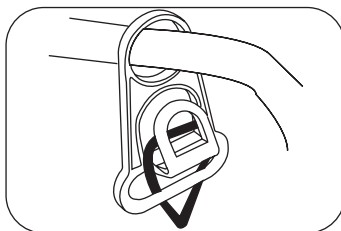

- Den Stecker an die Steckdose anschließen.

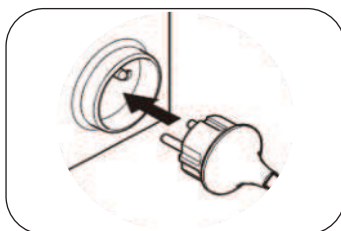

**ACHTUNG! Spannung und Strom prüfen! Die Spannung und der Strom müssen mit den Angaben auf dem Typenschild übereinstimmen! Immer an eine Steckdose anschließen, die von einem FI (Fehlerstrom-Schutzschalter) abgesichert ist. Bei Verwendung eines Verlängerungskabels muss es einen geeigneten Querschnitt haben und die richtige Ausführung aufweisen ( $\geq 1,5 \text{ mm}^2$ )! Immer ein außertaugliches Verlängerungskabel einsetzen!**

## Betrieb

### Allgemeines zum Betrieb

1. Vor jedem Gebrauch das Gerät selbst, das Netzkabel, den Netzstecker sowie sämtliches Zubehör auf Schäden untersuchen. Das Gerät nicht bei Schäden oder Abnutzungserscheinungen einsetzen.
2. Den richtigen Sitz von Zubehör oder Schneidvorrichtungen zur Sicherheit zweimal überprüfen.
3. Das Gerät am Bügel vorwärts schieben. Den Bügel trocken halten, um für einen sicheren Halt zu sorgen.
4. Immer sicher stellen, dass die Lüftungsöffnungen frei und sauber sind. Ggf. mit einer weichen Bürste reinigen. Blockierte Lüftungsöffnungen können zum Überhitzen führen und das Gerät beschädigen.
5. Falls Sie sich durch andere Personen gestört fühlen, die den Arbeitsbereich betreten, sofort das Gerät ausschalten. Vor dem Wenden immer warten, bis das Gerät zum Stillstand gekommen ist.
6. Nicht überanstrengen. Regelmäßig Pausen einlegen, um für Konzentration auf die Arbeit zu sorgen und die komplette Kontrolle über das Gerät zu behalten.

**ACHTUNG! In manchen Ländern gibt es Vorschriften, die regulieren, zu welcher Tageszeit und an welchen Tagen das Gerät benutzt werden darf und welche Einschränkungen gelten! Ausführliche Informationen darüber erteilt die Gemeinde. Für eine friedliche Nachbarschaft und zur Vermeidung von Ordnungswidrigkeiten sollten die Vorschriften befolgt werden!**



**VORSICHT! Das Gerät nicht ohne Grasfangkorb benutzen, denn es besteht Gefahr durch umhergeschleuderte Gegenstände!**

### Einstellen der Schnitthöhe

- Den Verstellhebel aus der Verzahnung herausdrücken
- Den Bügel nach oben oder unten auf die gewünschte Position (1-7) stellen

Hinweis: Sicherstellen, dass der Bügel wieder in der Zahnung einrastet.

Schnittposition	Schnitthöhe
1	25mm
2	31mm
3	39mm
4	45mm
5	55mm
6	60mm
7	75mm

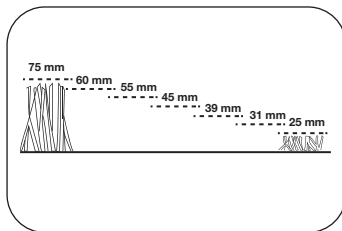
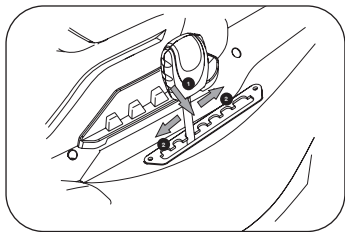

**ACHTUNG!** Um für einen sicheren Betrieb zu sorgen, ist die Höhenverstellung des Bügels durch die Zahnscheiben beschränkt! Nicht auf eine Höhe einstellen, die außerhalb des Stellbereichs liegt!

### Ein- und Ausschalten

-- Einschalten:

- a) Folgende Taste drücken
- b) Den Schalterbügel in Richtung Bügel ziehen und festhalten.

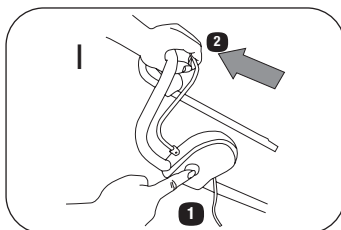

-- Ausschalten:

Schalterbügel loslassen.

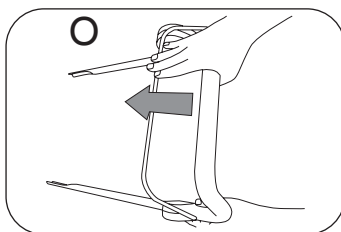

**HINWEIS:** Die Schneidvorrichtung dreht sich nach dem Abschalten des Geräts eine kurze Zeit lang weiter.

## Tipps zum Mähen

### Mährichtung

Zu Anfang der Pfeilrichtung folgen, um ein Verdrehen oder Durchtrennen des Verlängerungskabels zu verhindern.

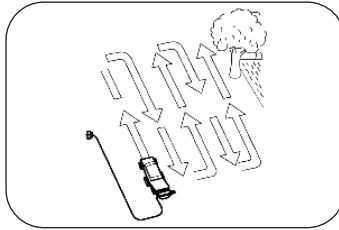

### Anzeige Grasfangkorb voll

Wenn der Grasfangkorb leer oder nicht mit Gras gefüllt ist, öffnet sich die Grasfangkorb voll Anzeige.

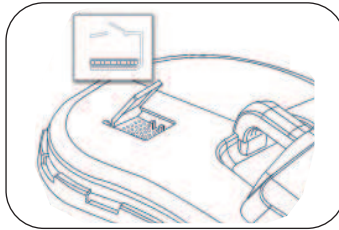

Wenn der Grasfangkorb voll mit Gras ist, schließt sich die Grasfangkorb voll Anzeige.

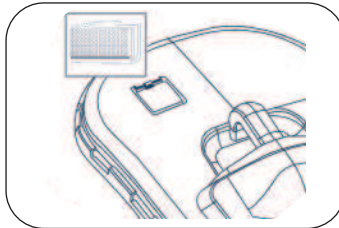

**HINWEIS:** Bei einem vollen Grasfangkorb sinkt die Geräteleistung.  
Vor dem Abnehmen des Grasfangkorbs den Motor abschalten und warten,  
bis das Schneidmesser zum Stillstand gekommen ist!

## Fehlerbehebung

Vermutliche Fehlfunktionen beruhen häufig auf Problemen, die der Benutzer selbst beheben kann. Überprüfen Sie daher das Produkt mithilfe dieses Abschnitts. In den meisten Fällen lässt sich das Problem schnell lösen.



**VORSICHT! Führen Sie nur die Schritte durch, die in dieser Anleitung beschrieben werden! Alle weiteren Überprüfungen, Wartungs- und Reparaturarbeiten müssen von einer autorisierten Reparaturwerkstatt oder einer ähnlich qualifizierten Person vorgenommen werden, wenn Sie das Problem nicht selbst beheben können!**

Problem	Mögliche Ursache	Lösung
1. Das Gerät startet nicht	1.1 Nicht mit der Stromversorgung verbunden 1.2 Netzkabel oder -stecker ist defekt 1.3 Anderer elektrischer Defekt am Gerät 1.4 Entriegelungstaste nicht gedrückt	1.1 Mit der Stromversorgung verbinden 1.2 Von einem qualifizierten Elektriker überprüfen lassen. 1.3 Von einem qualifizierten Elektriker überprüfen lassen. 1.4 Zuerst die Entriegelungstaste drücken, danach mit dem Bügel starten
2. Produkt erreicht nicht die volle Leistung.	1.1 Verlängerungskabel nicht für den Einsatz an diesem Gerät geeignet 1.2 Die Spannungsquelle liefert zu wenig Spannung (z. B. Generator) 1.3 Lüftungsöffnungen sind verstopft	1.1 Ein geeignetes Verlängerungskabel verwenden 1.2 Mit einer anderen Stromquelle verbinden. 1.3 Die Lüftungsöffnungen reinigen.
3. Ergebnis nicht zufriedenstellend	1.1 Schneidvorrichtung ist abgenutzt 1.2 Zu schneidendes Material übersteigt die Kapazität 1.3 Schnitthöhe ist falsch 1.4 Die Räder stehen in unterschiedlicher Höhe	1.1 Durch neue ersetzen 1.2 Nur Rasen schneiden, der die Kapazität des Geräts nicht übersteigt 1.3 Schnitthöhe verstellen 1.4 Die Räder auf die gleiche Höhe einstellen



## Reinigung und Wartung

**ACHTUNG! Das Produkt stets ausschalten, den Netzstecker ziehen und das Gerät abkühlen lassen, bevor es untersucht, gewartet und gereinigt wird.**

- Schmutz unter dem Gerät und am Schneidmesser beseitigen. Rasenverschnitt im Bereich des Auswurfs beseitigen.
- Alle Muttern und Schrauben regelmäßig vor dem Betrieb auf festen Sitz prüfen. Nach längerem Gebrauch, insbesondere unter Sandbodenbedingungen, nutzt sich die Schneide ab und verliert zum Teil ihre ursprüngliche Form. Das senkt die Schneidwirkung und das Schneidmesser sollte ersetzt werden.
- Das Schneidmesser nach jedem Gebrauch einölen, um die Lebensdauer des Messers und des Geräts zu verlängern. Die Schneidkante des Messers leicht mit Maschinenöl schmieren.

### Auswechseln des Messers



**VORSICHT! Bei Arbeiten an der und um die Schneidvorrichtung herum Schutzhandschuhe tragen! Zum Entfernen von Ablagerungen ein geeignetes Hilfsmittel wie z. B. einen Holzstab verwenden! Nie mit den bloßen Händen arbeiten!**



**Beim Auswechseln immer Original-Ersatzteile verwenden. Keine andere Art von Schneidvorrichtung montieren!**

**Die Schneidvorrichtung sollte von einer erfahrenen Person ausgetauscht werden! Das Nacharbeiten oder Nachschleifen ist nicht zu empfehlen, es sei denn, die Arbeiten werden von einem Kundendienst oder einem vergleichbaren Fachmann ausgeführt!**

1. Die Schraube mit einem geeigneten Schlüssel gegen den Uhrzeigersinn losschrauben und mit der Schneidvorrichtung abnehmen
2. Die Schneidvorrichtung durch ein neues Modell vom gleichen Typ ersetzen.
3. Die Schneidvorrichtung wieder an der Spindel montieren und dabei auf die richtige Flucht achten. Die Schraube mit 16-20 Nm festziehen, um für einen sicheren Gerätebetrieb zu sorgen.
4. Die Schneidvorrichtung nach 50 Mähstunden oder nach 2 Jahren austauschen, je nachdem, welcher Zeitpunkt unabhängig vom Zustand früher eintritt. Ist die Schneidvorrichtung gerissen oder defekt, muss sie sofort durch eine neue ersetzt werden.

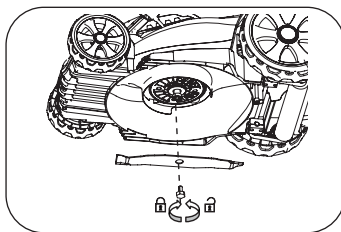

### Reparatur

Dieses Gerät enthält keinerlei Teile, die vom Kunden selbst repariert werden können. Wenden Sie sich an eine autorisierte Reparaturwerkstatt oder eine ähnlich qualifizierte Person, um es überprüfen und reparieren zu lassen.

### Transport

- Gerät ausschalten und Netzstecker ziehen.
- Das Produkt vor schweren Stößen oder starken Erschütterungen schützen, die während des Transports in Fahrzeugen auftreten können.
- Das Gerät sichern, damit es nicht verrutschen oder umstürzen kann.

### Lagerung

Gerät ausschalten und Netzstecker ziehen.

Das Gerät wie in der Tabelle WARTUNG beschrieben reinigen.

Um Platz zu sparen, kann der obere Bügel eingeklappt werden. Die Flügelmuttern etwa 6 Umdrehungen weit lösen.

Es empfiehlt sich, die Originalverpackung zum Einlagern zu verwenden oder das Gerät mit einem geeigneten Tuch abzudecken, um es vor Staub zu schützen.

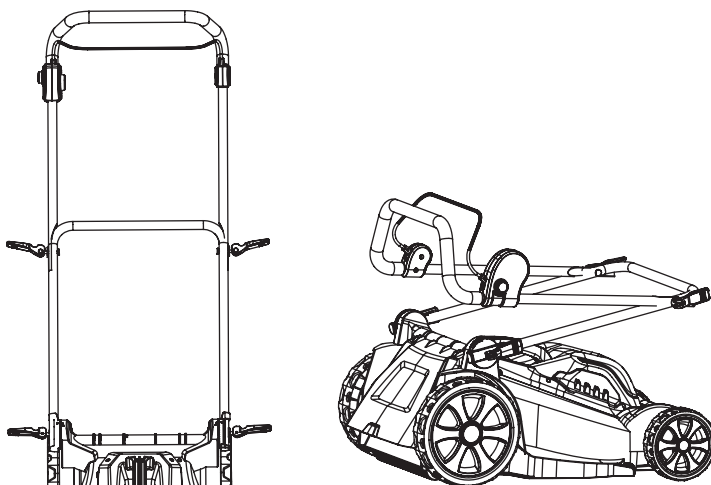

## Technische Daten

### Allgemeines

- > Nennspannung: 230 - 240 V~, 50 Hz
- > Nenneingangsleistung: 1600 W

Nennleerlaufdrehzahl n<sub>0</sub>: 3500 min<sup>-1</sup>

Schnittbreite: 370 mm

- > Schnitthöhe: 25-75 mm; 7 Stufen
- > Volumen des Grasfangkorbs: 40 l
- > Schutzklasse: II
- > Schutzgrad: IPX4
- > Gewicht: ca. 14 kg
- > Schallwerte
- > Schalldruckpegel L<sub>pA</sub>: 84.6 dB(A)
- > Schalleistungspegel L<sub>WA</sub>: 94.18 dB(A)
- > Unsicherheit K: 3 dB (A)

Garantierter Schalleistungspegel L<sub>WA</sub>: 93 dB (A)

- > Vibrationswerte
- > Hand-/Arm-Vibration a<sub>h</sub>: 1.32 m/s<sup>2</sup>
- > Unsicherheit K: 1,5 m/s<sup>2</sup>



**VORSICHT! Abhängig von der tatsächlichen Verwendung des Geräts können die Vibrationswerte von den Angaben abweichen! Ergreifen Sie geeignete Maßnahmen zum Schutz gegen Vibrationen! Berücksichtigen Sie dabei den gesamten Arbeitsprozess einschließlich der Zeiten, in denen das Gerät ohne Last läuft oder ausgeschaltet ist!**

**Geeignete Maßnahmen umfassen unter anderem eine regelmäßige Wartung und Pflege des Geräts und der Schneidvorrichtungen, Warmhalten der Hände, regelmäßige Pausen und eine entsprechende Planung der Arbeitsabläufe!**

---

## Entsorgung



Dieses Produkt darf nicht mit Ihrem anderen Hausmüll entsorgt werden. Als Konsumentin und Konsument sind Sie dazu verpflichtet, alle Elektro- und Elektronikaltgeräte für die fachgerechte Entsorgung dieses gefährlichen Abfalls zurückzugeben. Händler, Hersteller und Importeure wiederum sind verpflichtet, ausgediente Elektro- und Elektronikaltgeräte, die sie im Sortiment führen, kostenlos zurückzunehmen. Das Sammeln und Wiederverwerten von Elektro- und Elektronikaltgeräten schont die natürlichen Ressourcen. Ausserdem werden Gesundheit und Umwelt durch das Recycling von Elektro- und Elektronikaltgeräten geschützt. Weitere Informationen über Sammelstellen sowie die Entsorgung und Wiederverwertung von Elektro- und Elektronikaltgeräten erfahren Sie beim Bundesamt für Umwelt (BAFU), bei Ihrem örtlichen Entsorger, dem Fachhändler, wo Sie dieses Gerät gekauft haben oder beim Hersteller des Geräts.

---

## Konformität

Das Produkt entspricht den Bestimmungen der nachfolgenden Richtlinien. Die Konformität wird durch Übereinstimmung der aufgeführten Normen gewährleistet.

2006/42/CE Maschinenrichtlinie (MD)

2014/30/EU

Elektromagnetische Verträglichkeit (EMC)

(EU) 2015/863

Beschränkung (der Verwendung bestimmter) gefährlicher Stoffe in Elektro- und Elektronikgeräten (RoHS)

MD      EN 60335-1  
          EN 60335-2-77  
          EN 62233

EMC     EN 55014-1  
          EN 55014-2  
          EN 61000-3-2  
          EN 61000-3-3

# GARANTIE

Dieses Gerät ist ein Qualitätserzeugnis. Es wurde unter Beachtung der derzeitigen technischen Erkenntnisse konstruiert und unter Verwendung eines üblichen guten Materials sorgfältig gebaut.

Die Garantiezeit beträgt 36 Monate und beginnt mit dem Zeitpunkt der Übergabe, der durch Kassenbon, Rechnung oder Lieferschein nachzuweisen ist. Innerhalb der Garantiezeit werden alle Funktionsfehler durch unseren Kundendienst beseitigt, die nachweisbar, trotz vorsichtsmäßiger Behandlung entsprechend unserer Bedienungsanleitung auf Materialfehler zurückzuführen sind.

Die Garantie erfolgt in der Weise, dass mangelhafte Teile nach unserer Wahl unentgeltlich instandgesetzt oder durch einwandfreie Teile ersetzt werden. Ersetzte Teile gehen in unser Eigentum über. Durch die Instandsetzung oder Ersatz einzelner Teile wird die Garantiezeit weder verlängert noch wird neue Garantiezeit für das Gerät in Gang gesetzt. Für eingebaute Ersatzteile läuft keine eigene Garantiefrist. Wir übernehmen keine Garantie für Schäden und Mängel an Geräten oder deren Teile, die durch übermäßige Beanspruchung, unsachgemäße Behandlung und Wartung auftreten. Das gilt auch bei Nichtbeachtung der Bedienungsanleitung sowie Einbau von Ersatz- und Zubehörteile, die nicht in unserem Programm aufgeführt sind. Beim Eingreifen oder Veränderungen an dem Gerät durch Personen, die hierzu nicht von uns ermächtigt sind, erlischt der Garantieanspruch.

Die Garantie bezieht sich nicht auf die Teile, die durch eine natürliche Abnutzung verschlissen werden.

**Bei Garantieanspruch, Störungen, Ersatzteil- oder Zubehörbedarf wenden Sie sich bitte an die hier aufgeführte Kundendienstzentrale:**

## Kundendienstzentrale:



Vertrieb/Distribution / Distribuzione:  
Migros-Genossenschafts-Bund, CH-8031 Zürich  
Migros France SAS, F-74160 Archamps



M-INFOLINE  
CH-0800 84 0848  
[www.migros.ch](http://www.migros.ch)

**DO IT+ GARDEN**  
| | | | | | | | | | **MIGROS**

---

Chère cliente, cher client,

Nous nous réjouissons de la confiance que vous nous apportez !

Votre nouvel appareil a été construit et fabriqué selon l'état actuel de la technique. De par la nature des travaux pour lesquels il a été construit, il doit être manipulé avec précaution étant donné qu'il représente des risques pour vous et votre environnement.

Afin que vous puissiez longtemps profiter de votre nouvel appareil et pour garantir une sécurité suffisante lors du travail avec ce dernier, vous devez connaître les risques liés à sa manipulation et travailler avec circonspection.

Lisez impérativement ce manuel d'utilisation avant la première mise en service ! Vous allez y trouver toutes les remarques pour une utilisation sûre et une grande longévité de l'appareil.

Respectez impérativement toutes les consignes de sécurité figurant dans ce manuel !

## Sommaire

<b>Utilisation prévue .....</b>	<b>23</b>
<b>Informations de sécurité .....</b>	<b>23</b>
<b>Description des pièces .....</b>	<b>29</b>
<b>Déballage et montage .....</b>	<b>30</b>
<b>Fonctionnement .....</b>	<b>33</b>
<b>Dépannage .....</b>	<b>36</b>
<b>Nettoyage et entretien .....</b>	<b>37</b>
<b>Données techniques.....</b>	<b>39</b>
<b>Mise au rebut .....</b>	<b>40</b>
<b>Conformité .....</b>	<b>40</b>
<b>Garantie .....</b>	<b>41</b>

## Utilisation prévue

Cette tondeuse électrique est destinée à ramasser et éjecter l'herbe coupée dans les jardins privés et d'agrément.

Ce produit ne doit pas être utilisé par temps de pluie ni pour couper de l'herbe sèche, mouillée ou très haute, par exemple de l'herbe de pâturage, ni pour broyer des feuilles.

Ce produit est exclusivement destiné à un usage domestique privé, il n'est pas conçu pour un usage commercial ou marchand. Il ne doit pas être utilisé à d'autres fins que celles décrites.

## Informations de sécurité



**AVERTISSEMENT ! Lisez toutes les avertissements de sécurité et toutes les instructions. Ne pas respecter les avertissements et les instructions peut provoquer une décharge électrique, un incendie et/ou des blessures graves. Lisez attentivement les instructions afin d'utiliser l'appareil en toute sécurité. Conservez tous les avertissements et toutes les instructions pour consultation ultérieure**

1. Cet appareil peut être utilisé par des enfants de 8 ans et plus et des personnes ayant des capacités physiques, sensorielles ou mentales réduites ou dénuées d'expérience et de connaissances s'ils sont surveillés ou si des instructions relatives à l'utilisation de l'appareil en toute sécurité leur ont été données et s'ils comprennent les risques encourus.
2. Il convient de surveiller les enfants pour s'assurer qu'ils ne jouent pas avec le produit.
3. Le nettoyage et l'entretien ne doivent pas être effectués par des enfants sans surveillance.

### **IMPORTANT**

#### **LIRE ATTENTIVEMENT AVANT UTILISATION**

#### **CONSERVER POUR CONSULTATION ULTÉRIEURE**

**Pratiques d'utilisation en toute sécurité pour la tondeuse électrique**

### **Entraînement**

1. Lisez attentivement les instructions. Familiarisez-vous avec les commandes et l'utilisation correcte du produit.

- 
2. N'autorisez jamais les enfants et les personnes non familiarisées avec ces instructions à utiliser le produit. Les réglementations locales peuvent restreindre l'âge de l'opérateur.
  3. N'utilisez jamais le produit quand des personnes, notamment des enfants ou des animaux, sont à proximité.
  4. N'oubliez pas que l'utilisateur ou l'opérateur est responsable des accidents et des dangers causés à d'autres personnes ou à leurs biens.

### **Préparation**

1. Pendant l'utilisation du produit, portez toujours des chaussures solides et un pantalon long. N'utilisez pas le produit pieds nus ou en sandales ouvertes. Évitez de porter des vêtements amples ou avec des nœuds ou des cordons pendants.
2. Inspectez attentivement la zone où le produit doit être utilisé et enlevez tous les objets susceptibles d'être projetés par le produit.
3. Avant utilisation, inspectez toujours visuellement la lame, le boulon de lame et l'assemblage de la lame pour déterminer l'absence d'usure et de dommages. Remplacez les composants usés ou endommagés par ensembles pour préserver l'équilibre. Remplacez les étiquettes endommagées ou illisibles.
4. Avant utilisation, vérifiez que le cordon d'alimentation et la rallonge électrique ne sont pas endommagés ni usés. Si le cordon d'alimentation est endommagé pendant l'utilisation, débranchez-le immédiatement de l'alimentation électrique. **NE TOUCHEZ PAS LE CORDON D'ALIMENTATION AVANT DE L'AVOIR DÉBRANCHÉ DE LA PRISE ÉLECTRIQUE.** N'utilisez pas le produit si le cordon d'alimentation est usé ou endommagé.

### **Fonctionnement**

1. Utilisez le produit exclusivement à la lumière du jour ou sous une lumière artificielle suffisante.
2. Évitez d'utiliser le produit sur de l'herbe mouillée.
3. Gardez toujours un bon équilibre sur les pentes.
4. Marchez, ne courez jamais.
5. Tondez perpendiculairement à la pente, jamais vers le haut ni vers le bas.
6. Soyez extrêmement prudent en changeant de direction sur les pentes.
7. Ne tondez pas sur des pentes excessivement raides.
8. Faites extrêmement attention quand vous faites demi-tour et quand vous tirez le produit vers vous.
9. Arrêtez la/les lame(s) si le produit doit être incliné pour franchir des surfaces autres que de l'herbe ou lors du transport du produit vers et depuis la zone d'utilisation.
10. N'utilisez jamais le produit avec des protections défectueuses ou sans dispositifs de sécurité en place, par exemple des déflecteurs et/ou un bac de ramassage.
11. Allumez prudemment le moteur conformément aux instructions et avec les pieds éloignés de la/des lame(s).



12. N'inclinez pas le produit quand vous allumez le moteur, sauf si le produit doit être incliné pour démarrer. Dans ce cas, ne l'inclinez pas plus qu'absolument nécessaire et soulevez uniquement la partie la plus éloignée de l'opérateur.
13. Ne démarrez pas le produit si vous êtes devant l'ouverture d'évacuation.
14. Ne placez pas vos mains ou vos pieds près ou sous les pièces rotatives. Tenez-vous à l'écart de l'ouverture d'évacuation en permanence.
15. Ne transportez pas le produit lorsque la source d'alimentation est active.
16. Arrêtez le produit et débranchez la fiche de la prise électrique. Assurez-vous que toutes les pièces mobiles se sont complètement arrêtées
  - lorsque vous laissez le produit sans surveillance,
  - avant d'éliminer un bouchage ou de déboucher le canal d'évacuation,
  - avant de vérifier, de nettoyer ou de travailler sur le produit,
  - après avoir percuté un objet étranger. Inspectez le produit pour vérifier qu'il n'est pas endommagé et faites des réparations avant de le redémarrer et de l'utiliser ,
17. Si le produit commence à vibrer anormalement (vérifiez-le immédiatement)
  - vérifiez qu'il n'est pas endommagé,
  - remplacez ou réparez les éventuelles pièces endommagées,
  - vérifiez et resserrez les éventuels éléments desserrés.

### **Entretien et rangement**

1. Veillez à ce que tous les écrous, vis et boulons soient bien serrés pour garantir que le produit peut fonctionner en toute sécurité.
2. Vérifiez fréquemment l'usure et la détérioration du bac de ramassage.
3. Soyez prudent pendant le réglage du produit pour éviter de coincer vos doigts entre les lames mobiles et les pièces fixes du produit.
4. Laissez toujours le produit refroidir avant de le ranger.
5. Lors de l'entretien des lames, n'oubliez pas que, même si la source d'alimentation est coupée, les lames sont toujours mobiles.
6. Remplacez les pièces usées ou endommagées pour des raisons de sécurité. Utilisez exclusivement des pièces de rechange et des accessoires d'origine.

### **Recommandation pour les produits de classe II**

Le produit doit être alimenté via un dispositif différentiel à courant résiduel (DDR) dont le courant de déclenchement ne dépasse pas 30 mA.

### **Réduction des vibrations et du bruit**

Pour réduire l'impact des émissions sonores et vibratoires, limitez la durée d'utilisation, utilisez les modes de fonctionnement à vibrations et bruit réduits et portez des équipements de protection individuelle.

Afin de réduire les risques liés à l'exposition aux vibrations et au bruit, prenez en compte les facteurs suivants :

1. Utilisez le produit uniquement comme prévu par sa conception et ces instructions.
2. Assurez-vous que le produit est en bon état et bien entretenu.
3. Utilisez les accessoires de coupe appropriés pour le produit et assurez-vous qu'ils sont en bon état.
4. Tenez fermement les poignées/surfaces de préhension.
5. Entretenez ce produit conformément à ces instructions et maintenez-le bien lubrifié (si nécessaire).
6. Planifiez vos tâches de manière à répartir l'utilisation d'outils générant de fortes vibrations sur une période plus longue.

### Urgence

Familiarisez-vous avec l'utilisation de cet outil à l'aide de cette notice d'utilisation. Mémorisez les consignes de sécurité et respectez-les scrupuleusement. Cela permet d'éviter les risques et les dangers.

1. Soyez toujours vigilant pendant l'utilisation de ce produit afin de pouvoir identifier et faire face aux risques suffisamment tôt. La rapidité de réaction permet d'éviter les blessures et les dommages matériels graves.
2. En cas de dysfonctionnement, éteignez le produit et débranchez-le de l'alimentation électrique. Faites réviser le produit par un spécialiste qualifié et faites-le réparer si nécessaire avant de le réutiliser.

### Risques résiduels

Même si vous utilisez ce produit en respectant toutes les exigences de sécurité, des risques potentiels de blessures et de dommages matériels subsistent. Les dangers suivants peuvent exister du fait de la structure et de la conception de ce produit :

1. Problèmes de santé dus aux émissions vibratoires si le produit est utilisé pendant des périodes prolongées ou s'il n'est pas correctement utilisé et entretenu.
2. Blessures et dommages matériels dus au bris des outils de coupe ou à l'impact soudain d'objets non visibles pendant l'utilisation.
3. Risque de blessures et de dommages matériels dus à des projections d'objets.



**AVERTISSEMENT ! Ce produit génère un champ électromagnétique pendant son fonctionnement ! Dans certaines conditions, ce champ électromagnétique peut interférer avec les implants médicaux actifs ou passifs ! Afin de réduire le risque de blessures graves, voire mortelles, les personnes portant des implants médicaux doivent consulter leur médecin et le fabricant de leur implant avant d'utiliser ce produit !**

## Description des symboles



Précaution/Avertissement



Lire la notice d'utilisation



Il existe un risque que l'outil projette des objets. Maintenez les autres personnes à l'écart



Attention aux lames tranchantes. Les lames continuent de tourner après l'arrêt du moteur. Débranchez la fiche de l'alimentation secteur avant l'entretien ou si le cordon est endommagé.



Maintenez le câble d'alimentation flexible à l'écart des accessoires de coupe.



N'exposez pas et n'utilisez pas le produit sous la pluie ou dans des conditions humides.



Porter une protection oculaire



Porter une protection auditive



Porter des gants de protection



Porter des chaussures antidérapantes et protectrices



Porter une protection respiratoire



N'utilisez jamais la tondeuse sans le bac de ramassage ou la protection fournis en place.



Niveau de puissance acoustique garanti de 93 dB(A)



Symbole DEEE. Les déchets de produits électriques ne doivent pas être jetés avec les ordures ménagères. Veuillez les recycler dans des installations existantes. Consultez votre mairie ou votre revendeur pour recycler l'appareil.



Ce produit est conforme aux directives européennes applicables et une évaluation de la conformité à ces directives a été effectuée.



Ce produit est de la classe de protection II. Cela signifie qu'il est équipé d'une isolation renforcée ou d'une double isolation.

## Description des pièces

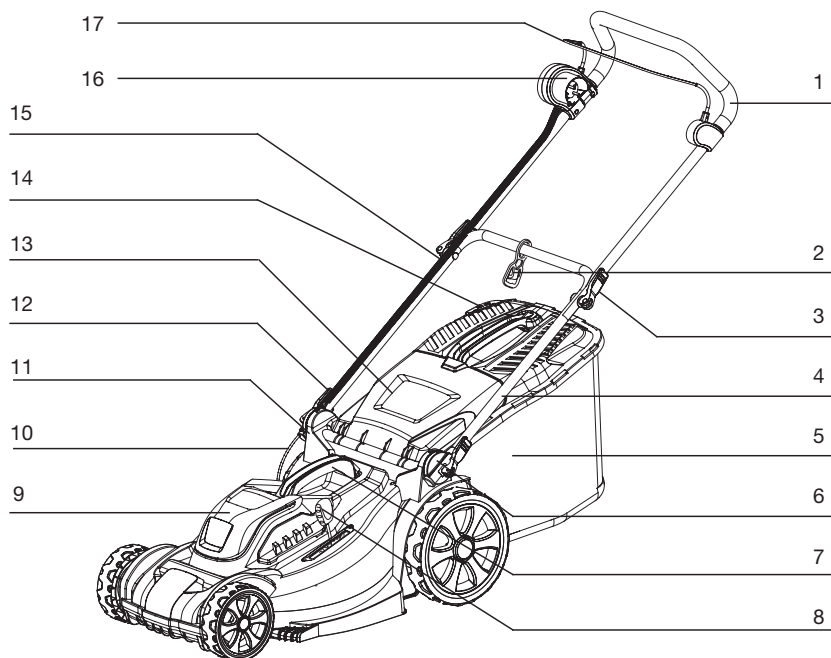

1. Poignée (en haut)
2. Décharge de traction (pour le câble d'alimentation)
3. Levier de dégagement rapide (articulation de la poignée)
4. Partie inférieure de la poignée
5. Sac de collecte
6. Connecteur (2 pièces)
7. Poignée de transport
8. Levier de hauteur de coupe
9. Unité moteur
10. Câble de connexion
11. Support de poignée
12. Levier de dégagement rapide (support de poignée)
13. Porte d'éjection
14. Indicateur de niveau
15. Serre-câbles (2 pièces)
16. Interrupteur de sécurité avec cordon d'alimentation
17. Barre de sécurité

## Déballage et montage

### Déballage

1. Déballer toutes les pièces et posez-les sur une surface plane et stable.
2. Enlevez tous les éléments d'emballage et les accessoires d'expédition le cas échéant.
3. Vérifiez que le contenu de l'emballage est complet et exempt de dommages. Si l'une des pièces est manquante ou endommagée, n'utilisez pas le produit et contactez votre revendeur. L'utilisation d'un produit incomplet ou endommagé peut être dangereuse pour les personnes et les biens.
4. Vérifiez que vous disposez de tous les accessoires et outils nécessaires à l'assemblage et à l'utilisation. Cela comprend également des équipements de protection individuelle appropriés.

### Assemblage

1. Fixation du support de câble  
Acheminez l'élément inférieur du guidon dans le trou du support de câble et accrochez-le dessus.

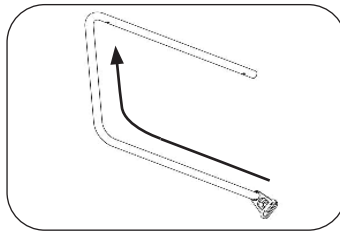

2. Assemblage du guidon
  - Insérez le dispositif de verrouillage rapide dans le tube et l'embase du guidon. Vissez le boulon et bloquez-le pour fixer l'élément inférieur du guidon.
  - Assemblez l'élément supérieur et l'élément inférieur du guidon avec le système de verrouillage rapide. Vous pouvez tourner le dispositif de verrouillage rapide pour ajuster le serrage du verrouillage.

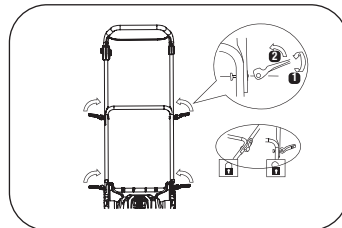
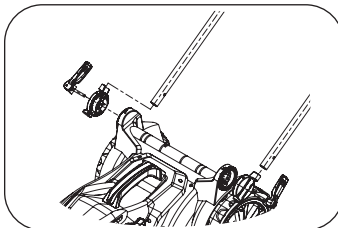

### 3. Fixation du câble

Veillez à utiliser les clips de câble fournis pour fixer le câble sur le guidon.

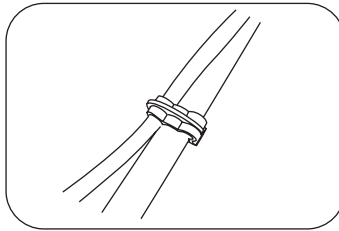

### 4. Assemblage du bac de ramassage

--Insérez la poignée du bac de ramassage sur son couvercle supérieur.

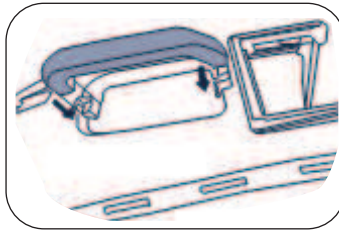

--Placez le cadre métallique dans le bac de ramassage. Assurez-vous que ces clips sont complètement fixés sur le cadre métallique.



--Relevez le déflecteur arrière. Installez le bac de ramassage sur le crochet.

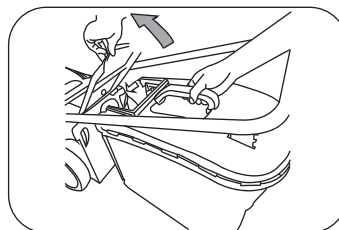

5. Branchement à l'alimentation électrique  
--Branchez la rallonge électrique sur le bloc interrupteur.

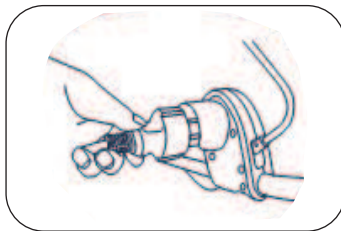

--Faites une boucle avec la rallonge à environ 30 cm de l'extrémité. Accrochez la boucle sur le dispositif de tension du cordon.

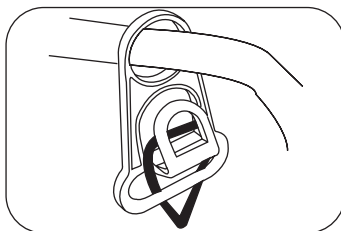

--Branchez la fiche dans l'alimentation électrique.

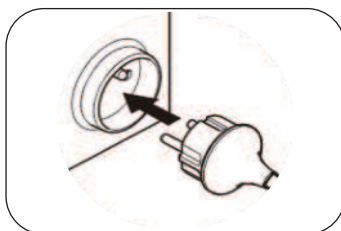

**ATTENTION! Vérifiez la tension et l'intensité ! La tension et l'intensité doivent correspondre à celles indiquées sur la plaque signalétique ! Utilisez toujours une alimentation électrique protégée par un dispositif différentiel à courant résiduel (DDR). En cas d'utilisation d'une rallonge électrique, vérifiez que son type et son calibre sont appropriés pour votre produit ( $\geq 1,5 \text{ mm}^2$ ) ! Utilisez une rallonge conçue spécialement pour une utilisation à l'extérieur !**



## Fonctionnement

### Utilisation générale

1. Avant chaque utilisation, vérifiez la présence de dommages sur le produit, son cordon d'alimentation et sa fiche ainsi que les accessoires. N'utilisez pas le produit s'il est endommagé ou présente des signes d'usure.
2. Vérifiez soigneusement que l'accessoire de coupe et les autres accessoires sont correctement fixés.
3. Poussez le produit vers l'avant en tenant son guidon. Le guidon doit rester sec pour garantir une préhension sûre.
4. Veillez à ce que les ouïes de ventilation soient toujours dégagées et non obstruées. Si nécessaire, nettoyez-les avec une brosse souple. Si les ouïes de ventilation sont bouchées, le produit risque de surchauffer et d'être endommagé.
5. Éteignez immédiatement le produit si vous êtes perturbé par quelqu'un entrant dans l'aire de travail pendant que vous travaillez. Attendez l'arrêt complet du produit avant de changer de direction.
6. Ne vous surmenez pas. Faites régulièrement des pauses pour vous assurer de rester concentré(e) sur le travail et conserver un contrôle total du produit.

**ATTENTION! Certains pays réglementent les heures et les jours d'autorisation d'utilisation des outils et définissent d'autres restrictions ! Demandez des informations à votre mairie et respectez les réglementations afin de préserver la tranquillité du voisinage et d'éviter de commettre des infractions administratives !**



**AVERTISSEMENT ! N'essayez pas d'utiliser le produit sans le bac de ramassage fixé lors de la collecte de l'herbe : danger de projection d'objets !**

### Réglage de la hauteur de coupe

--Poussez le levier de réglage hors de la zone crantée.

--Poussez levier vers le haut ou le bas à la hauteur souhaitée (1-7).

Remarque : Veillez toujours à ce que le levier s'enclenche dans son emplacement.

Position de coupe	Hauteur de coupe
1	25mm
2	31mm
3	39mm
4	45mm
5	55mm
6	60mm
7	75mm

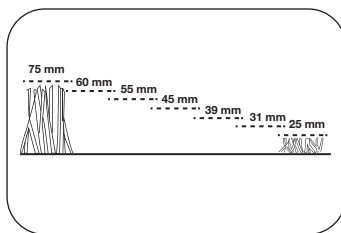
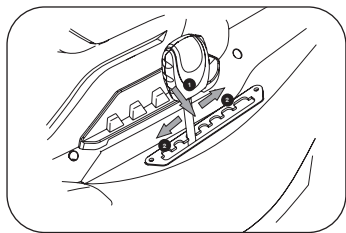

**ATTENTION! Pour garantir un fonctionnement sûr, le réglage de la hauteur du guidon est limité par les disques crantés ! N'essayez pas de régler une hauteur hors de la plage autorisée !**

### Mise en marche/arrêt

-- Mise en marche :

- a) Appuyez sur le bouton
- b) Tirez la barre de contrôle du moteur vers le guidon et maintenez-le en position.

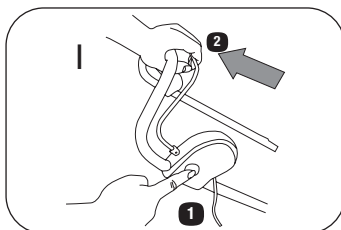

-- Arrêt :

Relâchez la barre de contrôle du moteur.

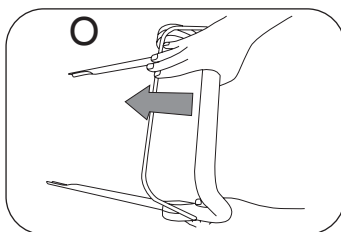

**REMARQUE : la lame continue de tourner pendant une courte durée après avoir éteint le produit.**

## Conseils de tonte

### Sens de tonte

Lorsque vous commencez à tondre, veuillez suivre la flèche afin d'éviter d'entortiller votre rallonge électrique ou de couper le cordon.

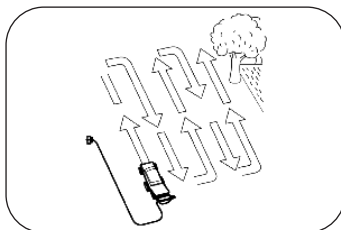

### Indicateur de bac de ramassage plein

Si le bac de ramassage est vide ou n'est pas encore plein d'herbe, l'indicateur de bac plein est ouvert.

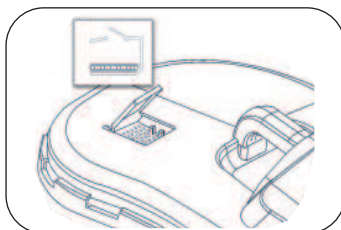

Si le bac de ramassage est plein d'herbe, l'indicateur de bac plein est fermé.

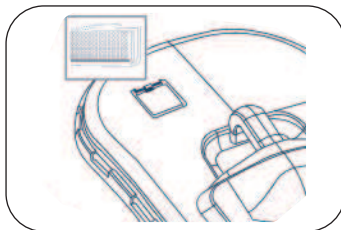

**REMARQUE : Un bac de ramassage plein réduit les performances de ce produit.**

**Éteignez le moteur et attendez que la lame se soit complètement arrêtée avant de retirer le bac de ramassage !**

## Dépannage

Les dysfonctionnements supposés sont souvent dus à des causes que l'utilisateur peut traiter lui-même. Par conséquent, vérifiez le produit à l'aide de cette section. Dans la plupart des cas, le problème peut être résolu rapidement.



**PRÉCAUTION ! Effectuez uniquement les opérations décrites dans cette notice ! Si vous n'arrivez pas à résoudre le problème vous-même, toutes les autres opérations d'inspection, d'entretien et de réparation doivent être effectuées par un centre de réparation agréé ou un spécialiste aux qualifications similaires !**

Problème	Cause possible	Solution
1. Le produit ne démarre pas	1.1 Il n'est pas branché à une alimentation électrique 1.2 Le cordon d'alimentation ou la fiche sont défectueux 1.3 Autre dysfonctionnement électrique du produit 1.4 Le bouton de déverrouillage n'est pas actionné	1.1 Branchez-le à une alimentation électrique 1.2 Consultez un électricien spécialisé. 1.3 Consultez un électricien spécialisé 1.4 Appuyez d'abord sur le bouton de déverrouillage, puis sur le levier de démarrage
2. Le produit n'atteint pas sa pleine puissance	1.1 Rallonge électrique non adaptée à une utilisation avec ce produit. 1.2 La tension de l'alimentation électrique (par exemple un générateur) est trop basse 1.3 Les ouïes de ventilation sont bouchées.	1.1 Utilisez une rallonge électrique appropriée 1.2 Branchez-le à une autre alimentation électrique 1.3 Nettoyez les ouïes de ventilation.
3. Résultat insatisfaisant	1.1 L'accessoire de coupe est usé 1.2 La matière à couper dépasse la capacité 1.3 La hauteur de coupe est incorrecte 1.4 Les roues ne sont pas à la même hauteur	1.1 Remplacez-le par un élément neuf. 1.2 Coupez uniquement des matières correspondant aux capacités du produit 1.3 Réglez la hauteur de coupe 1.4 Réglez toutes les roues à la même hauteur

## Nettoyage et entretien

**ATTENTION! Éteignez toujours le produit, débranchez-le toujours de l'alimentation électrique et laissez-le toujours refroidir avant de l'inspecter, de l'entretenir et de le nettoyer.**

- Maintenez le dessous du carénage et la lame propres et exempts de débris. Enlevez les herbes coupées du canal d'évacuation.
- Vérifiez régulièrement que tous les écrous et les boulons sont serrés avant utilisation. Après une utilisation prolongée, notamment sur des sols sablonneux, la lame s'use et perd partiellement sa forme d'origine. L'efficacité de coupe est réduite et la lame doit être remplacée.
- Lubrifiez la lame après chaque utilisation pour prolonger sa durée de vie et celle du produit. Appliquez de l'huile de machine légère sur le bord de la lame.

### Remplacement de la lame



**PRÉCAUTION! Portez des gants de sécurité lorsque vous travaillez sur l'accessoire de coupe ou à proximité ! Utilisez des outils appropriés pour enlever les débris, par exemple une baguette en bois ! N'utilisez jamais vos mains nues !**



**Utilisez toujours des pièces de rechange d'origine. Ne fixez aucun autre type de dispositif de coupe !**

**Le remplacement de l'accessoire de coupe doit être effectué par un utilisateur expérimenté ! Le réusinage et l'affûtage des lames ne sont pas recommandés, sauf s'ils sont effectués par un service de réparation ou un spécialiste aux qualifications similaires !**

1. Desserrez le boulon dans le sens inverse des aiguilles d'une montre à l'aide d'une clé appropriée et retirez-le en même temps que l'accessoire de coupe.
2. Remplacez l'accessoire de coupe par un élément neuf du même type.
3. Remettez l'accessoire de coupe (20) sur la broche, en veillant à l'aligner correctement.
  - Serrez le boulon dans le sens des aiguilles d'une montre avec un couple compris entre 16 et 20 Nm pour garantir la sécurité de fonctionnement de votre produit.
4. Remplacez cet accessoire de coupe après 50 heures de tonte ou 2 ans, selon la condition se réalisant en premier. Si l'accessoire de coupe est fissuré ou endommagé, remplacez-le immédiatement par un élément neuf.

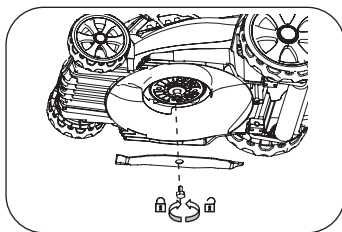

## Réparations

Ce produit ne contient aucune pièce réparable par l'utilisateur. Contactez un centre de réparation agréé ou une personne aux qualifications similaires pour le faire réviser et réparer.

## Transport

- Éteignez le produit et débranchez-le de l'alimentation électrique.
- Protégez le produit de tout impact violent ou vibration forte pouvant se produire pendant son transport dans un véhicule.
- Immobilisez solidement le produit pour l'empêcher de glisser ou de tomber.

## Rangement

Éteignez le produit et débranchez-le de l'alimentation électrique.

Nettoyez le produit comme décrit ci-dessus dans la partie ENTRETIEN.

Pour réduire l'espace nécessaire au rangement, l'élément supérieur du guidon peut être replié. Dévissez les écrous à oreilles en tournant environ 6 fois.

Nous recommandons d'utiliser l'emballage d'origine pour ranger le produit ou de le couvrir avec un tissu ou un emballage appropriés pour le protéger de la poussière.

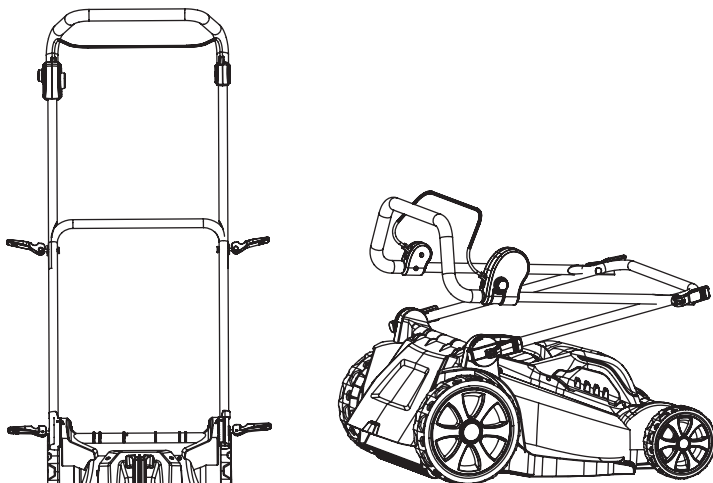

## Données techniques

### Général

> Tension nominale :	230 - 240 V~, 50 Hz
> Entrée nominale :	1600 W
Régime à vide nominal n0 :	3500 tr/min
Largeur de coupe :	370 mm
> Hauteur de coupe :	25-75 mm; 7 niveaux
> Volume du bac de ramassage :	40 l
> Classe de protection :	II
> Indice de protection	IPX4
> Poids :	environ 14 kg
> Valeurs de bruit	
> Niveau de pression acoustique LpA :	84.6 dB(A)
> Niveau de pression acoustique LWA :	94.18 dB(A)
> Incertitude K :	3 dB(A)
Niveau de puissance acoustique garanti LWA :	93 dB(A)
> Valeurs des vibrations	
> Vibrations mains-bras ah :	1.32 m/s <sup>2</sup>
> Incertitude K :	1,5 m/s <sup>2</sup>



**PRÉCAUTION ! En fonction de l'utilisation réelle du produit, la valeur des émissions vibratoires peut différer de la valeur totale déclarée ! Prenez des mesures appropriées pour vous protéger de l'exposition aux vibrations ! Prenez en compte l'ensemble du processus de travail, y compris les moments où le produit fonctionne à vide ou est éteint ! Les mesures appropriées comprennent notamment l'entretien et la maintenance réguliers du produit et des accessoires de coupe, le maintien des mains au chaud, des pauses régulières et la planification appropriée des processus de travail !**

---

## Mise au rebut



Le présent produit ne doit pas être jeté avec vos autres déchets ménagers. En tant que consommateur, vous êtes tenu de retourner tous les déchets d'équipements électriques et électroniques pour une élimination appropriée de ces déchets dangereux. Les distributeurs, fabricants et importateurs, en revanche, sont tenus de reprendre gratuitement les équipements électriques et électroniques usagés qu'ils ont à leur disposition. La collecte et le recyclage des déchets d'équipements électriques et électroniques préservent les ressources naturelles. De plus, la santé et l'environnement sont protégés grâce au recyclage des équipements électriques et électroniques. Pour plus d'informations sur les points de collecte et l'élimination et le recyclage des anciens équipements électriques et électroniques, veuillez contacter l'Office fédéral de l'environnement (BAFU), la société d'élimination des déchets dans votre localité, le distributeur auprès duquel vous avez acheté cet appareil ou le fabricant de l'appareil.

---

## Conformité

Le produit correspond aux dispositions des directives suivantes. La conformité est garantie par le respect des normes mentionnées ci-après.

2006/42/CE Directive Machines (MD)

2014/30/UE

Compatibilité électromagnétique (EMC)

(EU) 2015/863

Limitation de l'utilisation de certaines substances dangereuses dans les équipements électriques et électroniques (RoHS)

MD      EN 60335-1  
          EN 60335-2-77  
          EN 62233

EMC     EN 55014-1  
          EN 55014-2  
          EN 61000-3-2  
          EN 61000-3-3



# GARANTIE

Questo apparecchio è un prodotto di qualità, costruito accuratamente secondo lo stato attuale della tecnica e utilizzando un materiale comune di buona qualità. Il periodo di garanzia è di 36 mesi a decorrere dalla data di consegna, che deve essere certificata con scontrino di cassa, fattura o bolla di consegna. Nel periodo di garanzia il nostro servizio clienti si impegna ad eliminare tutti i difetti di funzionamento, per i quali sia possibile dimostrare l'origine dovuta a difetti del materiale e non a un trattamento non conforme alle nostre istruzioni per l'uso. La garanzia si espleta a nostra discrezione riparando gratuitamente i pezzi difettosi o sostituendoli con pezzi funzionanti. I pezzi sostituiti tornano di nostra proprietà. La riparazione o sostituzione dei singoli pezzi non implica il prolungamento del periodo di garanzia, così come non riaccende un nuovo periodo di garanzia per l'apparecchio in uso. Non è prevista una scadenza di garanzia propria per i pezzi di ricambio montati. Non rientrano nella garanzia danni e carenze degli apparecchi o di loro parti dovuti a sollecitazione impropria, trattamento e manutenzione irregolare.

Lo stesso vale per la mancata osservanza delle istruzioni per l'uso, nonché per l'installazione di pezzi di ricambio e accessori che non rientrano nel nostro assortimento. Interventi o modifiche all'apparecchio apportati da persone che non ne hanno l'autorità, causano l'annullamento della garanzia.

La garanzia non si applica a pezzi logorati in seguito a naturale usura.

**In caso di reclami di garanzia, guasti, necessità di pezzi di ricambi o accessori, rivolgersi alla Centrale Servizio Clienti indicata qui di seguito:**

## Centrale Servizio Clienti:

 Vertrieb/Distribution / Distribuzione:  
Migros-Genossenschafts-Bund, CH-8031 Zürich  
Migros France SAS, F-74160 Archamps

 M-IN FOLINE  
CH-0800 84 0848  
[www.migros.ch](http://www.migros.ch)

**DO IT+ GARDEN**  
| | | | | | | | | | **MIGROS**

Egregia Cliente, Egregio Cliente,

La Sua nuova apparecchiatura é stata fabbricata e assemblata secondo i canoni della tecnica. A causa del tipo di lavoro per il quale è stato concepito, l'uso di questo apparecchio non è completamente privo di pericoli per lei e per l'ambiente circostante.

Per garantire una lunga vita del nuovo apparecchio e una sicurezza adeguata durante il lavoro con questo apparecchio, è necessario conoscere i pericoli che il suo utilizzo comporta e lavorare con prudenza.

Leggere in ogni caso, prima della prima messa in uso, queste istruzioni per l'uso. Qui troverà tutte le indicazioni per un uso sicuro ed una lunga durata del prodotto. Si prega di osservare attentamente tutte le avvertenze di sicurezza contenute nelle presenti istruzioni!

## Indice

<b>Destinazione d'uso</b> .....	<b>43</b>
<b>Avvertenze di sicurezza</b> .....	<b>43</b>
<b>Descrizione delle parti</b> .....	<b>49</b>
<b>Disimballaggio e montaggio</b> .....	<b>50</b>
<b>Utilizzo</b> .....	<b>53</b>
<b>Risoluzione dei problemi</b> .....	<b>56</b>
<b>Pulizia e manutenzione</b> .....	<b>57</b>
<b>Specifiche tecniche</b> .....	<b>59</b>
<b>Smaltimento</b> .....	<b>60</b>
<b>Conformità</b> .....	<b>60</b>
<b>Garanzia</b> .....	<b>61</b>

---

## Destinazione d'uso

Questo tosaerba elettrico è destinato alla raccolta e allo scarico di erba in giardini domestici e hobbistici.

Questo apparecchio non deve essere usato in condizioni di umidità e non deve essere usato per tagliare erba secca, bagnata o insolitamente alta (come l'erba di pascolo) o per la triturazione di foglie.

Questo apparecchio è destinato esclusivamente all'uso domestico e non all'uso commerciale. Non deve essere usato per scopi diversi da quelli descritti.

---

## Avvertenze di sicurezza



**AVVERTENZA! Leggere tutte le istruzioni e le avvertenze di sicurezza. Il mancato rispetto delle avvertenze e delle istruzioni comporta il rischio di scossa elettrica, incendio e/o lesioni gravi. Leggere attentamente le istruzioni per l'uso sicuro dell'apparecchio. Conservare tutte le avvertenze e le istruzioni per futuro riferimento.**

1. Questo apparecchio può essere utilizzato da bambini di età superiore a 8 anni e da persone con ridotte capacità fisiche, mentali o sensoriali o prive di esperienza e conoscenza solo se supervisionati o istruiti su sull'uso sicuro dell'apparecchio e se comprendono i rischi correlati.
2. Supervisionare i bambini per assicurarsi che non giochino con l'apparecchio.
3. Le operazioni di pulizia e manutenzione ordinaria non devono essere effettuate da bambini non supervisionati.

**IMPORTANTE**  
**LEGGERE ATTENTAMENTE PRIMA DELL'USO.**  
**CONSERVARE PER RIFERIMENTO FUTURO.**  
**Avvertenze di sicurezza per tosaerba elettrici**

## Formazione all'uso

1. Leggere attentamente le istruzioni. Familiarizzarsi con i comandi e l'uso corretto dell'apparecchio.
2. Non consentire l'uso dell'apparecchio a bambini o persone che non hanno letto queste istruzioni. Le normative locali possono limitare l'uso in base all'età dell'operatore.

- 
3. Non usare l'apparecchio in prossimità di altre persone, in particolare bambini, o animali.
  4. Tenere presente che l'operatore o utente è responsabile per incidenti o rischi causati ad altre persone o proprietà.

### **Preparazione**

1. Durante l'uso del prodotto, indossare sempre calzature robuste e pantaloni lunghi. Non usare l'apparecchio a piedi nudi o indossando sandali. Non indossare indumenti ampi o provvisti di stringhe e lacci.
2. Ispezionare accuratamente l'area di lavoro e rimuovere tutti gli oggetti che potrebbero essere lanciati dall'apparecchio.
3. Prima dell'uso, ispezionare visivamente l'apparecchio per verificare che la lama, i bulloni della lama e l'unità di taglio non siano usurati o danneggiati. Sostituire tutto il gruppo di componenti danneggiati o usurati per preservare il bilanciamento dell'apparecchio. Sostituire le etichette danneggiate o illeggibili.
4. Prima dell'uso, verificare che il cavo di alimentazione e la prolunga non siano danneggiati o usurati. Se il cavo subisce danni durante l'uso, scollegarlo immediatamente dalla fonte di alimentazione. **NON TOCCARE IL CAVO PRIMA DI AVERLO SCOLLEGATO DALLA FONTE DI ALIMENTAZIONE.** Se il cavo è danneggiato o usurato, non usare l'apparecchio.

### **Utilizzo**

1. Usare l'apparecchio solo alla luce del giorno o con una buona illuminazione artificiale.
2. Non usare l'apparecchio sull'erba bagnata.
3. Puntare bene i piedi sui terreni in pendenza.
4. Durante l'uso dell'apparecchio, camminare e non correre.
5. Su terreni in pendenza, lavorare sempre perpendicolarmente alla discesa, mai verso l'alto o verso il basso.
6. Prestare particolare attenzione quando si cambia direzione sui terreni in pendenza.
7. Non usare l'apparecchio se la pendenza del terreno è eccessiva.
8. Prestare particolare attenzione quando si inverte la direzione dell'apparecchio o lo si tira verso di sé.
9. Arrestare la lama se è necessario inclinare l'apparecchio per attraversare superfici non erbose o durante il trasporto da/verso l'area di lavoro.
10. Non usare l'apparecchio se i dispositivi di protezione sono danneggiati o assenti (ad esempio i deflettori e/o il contenitore dell'erba).
11. Avviare il motore con attenzione e conformemente alle istruzioni, tenendo i piedi lontani dalla lama.
12. Non inclinare l'apparecchio durante l'avvio del motore, se non espressamente indicato. In tal caso, non inclinare l'apparecchio più dello stretto necessario e sollevare solo la parte distante dall'operatore.
13. Non avviare l'apparecchio quando si è rivolti verso l'apertura di scarico.

- 
14. Non posizionare mani o piedi in prossimità o sotto le parti rotanti. Tenersi sempre distanti dalle aperture di scarico.
  15. Non trasportare l'apparecchio mentre è in funzione.
  16. Arrestare l'apparecchio e scollegare la spina dalla presa di corrente. Assicurarsi che le parti mobili siano completamente ferme:
    - prima di lasciare l'apparecchio incustodito;
    - prima di rimuovere un'ostruzione o sbloccare lo scarico dell'erba;
    - prima di controllare, pulire o eseguire lavori sull'apparecchio;
    - dopo aver urtato un oggetto estraneo (ispezionare e riparare l'apparecchio prima di riutilizzarlo).
  17. In caso di vibrazioni anomale (controllare immediatamente):
    - verificare l'assenza di danni;
    - sostituire o riparare eventuali componenti danneggiati;
    - controllare e serrare eventuali parti allentate.

### **Manutenzione e conservazione**

1. Verificare che tutti i dadi, le viti e i bulloni siano serrati e che l'apparecchio funzioni correttamente.
2. Controllare frequentemente che il contenitore dell'erba non sia usurato o danneggiato.
3. Prestare attenzione durante le operazioni di regolazione dell'apparecchio per evitare che le dita rimangano intrappolate tra le lame mobili e le parti fisse dell'apparecchio.
4. Attendere che l'apparecchio si raffreddi prima di riporlo.
5. Durante la manutenzione delle lame, tenere presente che anche se la fonte di alimentazione è disattivata, le lame possono comunque muoversi.
6. Per motivi di sicurezza, sostituire i componenti usurati o danneggiati. Usare esclusivamente accessori e parti di ricambio originali.

### **Raccomandazioni per gli apparecchi di classe II**

L'apparecchio deve essere alimentato tramite un interruttore differenziale (RCD) con corrente di intervento non superiore a 30 mA.

### **Riduzione delle vibrazioni e del rumore**

Per ridurre l'impatto delle emissioni di rumore e di vibrazioni, limitare la durata di utilizzo, usare le modalità di funzionamento a basso rumore e bassa vibrazione e indossare attrezzatura di protezione.

Rispettare le seguenti istruzioni per minimizzare i rischi di esposizione al rumore e alle vibrazioni.

1. Utilizzare l'utensile esclusivamente per gli scopi previsti e conformemente a queste istruzioni.

2. Assicurarsi che l'apparecchio sia in buone condizioni e sottoposto a regolare manutenzione.
3. Usare gli accessori di taglio corretti per l'apparecchio e assicurarsi che siano in buone condizioni.
4. Mantenere una presa salda sulle impugnature o sulle superfici di presa.
5. Sottoporre l'apparecchio a regolare manutenzione come indicato in queste istruzioni e lubrificarlo (se necessario).
6. Pianificare il lavoro in modo da utilizzare gli utensili con un alto livello di vibrazioni lungo un arco di diversi giorni.

### Situazioni di emergenza

Familiarizzarsi con il funzionamento del prodotto leggendo questo manuale di istruzioni. Memorizzare le istruzioni di sicurezza e rispettarle alla lettera per ridurre rischi e pericoli.

1. Rimanere sempre vigili durante l'uso dell'utensile, per poter riconoscere e affrontare i rischi tempestivamente. Un rapido intervento può prevenire gravi infortuni e danni.
2. Arrestare l'apparecchio e scollegarlo dalla fonte di alimentazione in caso di malfunzionamenti. Affidare l'ispezione e l'eventuale riparazione dell'utensile a un tecnico qualificato prima di utilizzarlo nuovamente.

### Rischi residui

Pur utilizzando il prodotto conformemente a tutte le istruzioni di sicurezza, permangono potenziali rischi di lesioni personali e danni materiali. In relazione alla struttura e alla progettazione del prodotto, sussistono i rischi descritti di seguito.

1. Danni alla salute dovuti alle vibrazioni, se si utilizza il prodotto per un lungo periodo oppure se il prodotto non viene impugnato correttamente o sottoposto a regolare manutenzione.
2. Lesioni personali e danni materiali a causa di accessori di taglio difettosi o all'impatto improvviso di oggetti nascosti durante l'uso.
3. Lesioni personali e danni materiali a causa di oggetti in sospensione.



**PRECAUZIONE! Durante il funzionamento, questo apparecchio genera un campo elettromagnetico. Tale campo, in alcune circostanze, può interferire con impianti medici passivi o attivi. Per ridurre il rischio di infortuni gravi o mortali, si raccomanda alle persone portatrici di impianti medici di consultare il proprio medico e il produttore dell'impianto prima di utilizzare l'apparecchio.**

## Significato dei simboli



Precauzione/avvertenza



Leggere il manuale di istruzioni.



Alcuni oggetti potrebbero venire lanciati dall'apparecchio. Tenere a distanza le altre persone.



Fare attenzione alle lame affilate. La lama continua a ruotare anche dopo l'arresto del motore. Scollegare la spina dalla presa di corrente prima di effettuare un'operazione di manutenzione o se il cavo di alimentazione è danneggiato.



Tenere il cavo elettrico lontano dagli accessori di taglio.



Non esporre o usare l'apparecchio in presenza di pioggia o umidità.



Indossare protezioni per gli occhi.



Indossare protezioni per le orecchie.



Indossare guanti protettivi.



Indossare calzature robuste e antiscivolo.



Indossare protezioni respiratorie.



Non usare il tosaerba se il contenitore dell'erba o la protezione fornita non sono in posizione.



Livello di potenza sonora garantito 93 dB(A)



Simbolo RAEE. I prodotti elettrici non devono essere smaltiti insieme ai rifiuti domestici. Portarli presso gli appositi punti di riciclaggio. Contattare le autorità locali o il rivenditore per informazioni sul riciclaggio.



Questo prodotto è conforme a tutte le direttive europee applicabili, ed è stato effettuato un test di valutazione della conformità a tali direttive.



Questo prodotto è un apparecchio di classe II. Ciò significa che è dotato di doppio isolamento.



## Descrizione delle parti

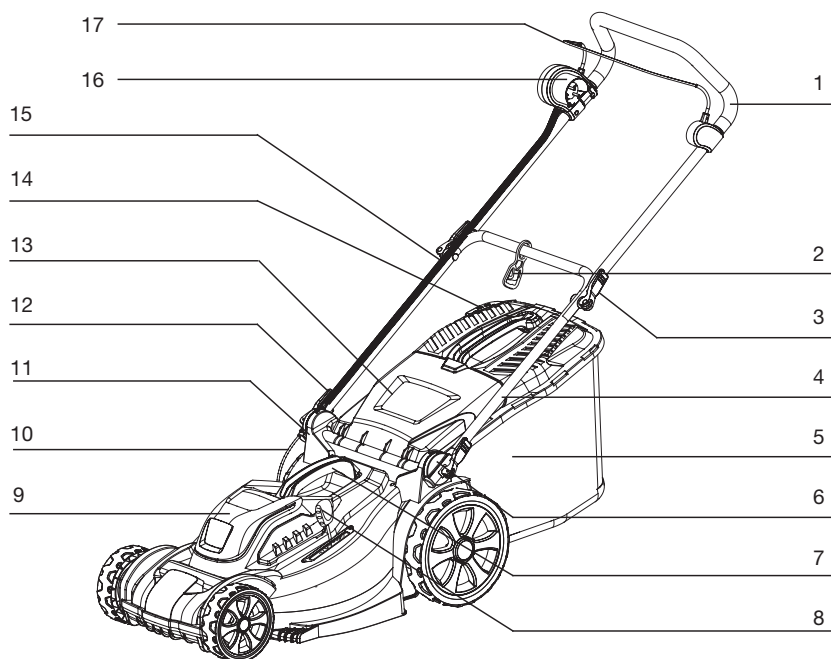

1. Maniglia (in alto)
2. Pressacavo (per cavo di alimentazione)
3. Leva di sgancio rapido (giunto della maniglia)
4. Parte inferiore della maniglia
5. Sacco di raccolta
6. Connettore (2 pezzi)
7. Maniglia per il trasporto
8. Leva dell'altezza di taglio
9. Unità motore
10. Cavo di collegamento
11. Supporto maniglia
12. Leva di sgancio rapido (supporto della maniglia)
13. Sportello di espulsione
14. Indicatore di livello
15. Fascette per cavi (2 pezzi)
16. Interruttore di sicurezza con cavo di alimentazione
17. Barra di sicurezza

## Disimballaggio e montaggio

### Disimballaggio

1. Estrarre tutti i componenti e disporli su una superficie piana e stabile.
2. Rimuovere tutti i materiali di imballaggio e di trasporto, se presenti.
3. Accertarsi che nella confezione siano presenti tutti i componenti e che non siano danneggiati. In caso di componenti mancanti o danneggiati, non utilizzare l'apparecchio ma contattare il rivenditore. L'uso di un apparecchio incompleto o danneggiato comporta il rischio di lesioni e danni.
4. Assicurarsi di disporre di tutti gli accessori e gli utensili necessari per l'assemblaggio e il funzionamento del prodotto, inclusi dispositivi di protezione individuale idonei.

### Assemblaggio

1. Installazione del fermacavo  
Infilare il manubrio inferiore nel foro del fermacavo e agganciarlo.

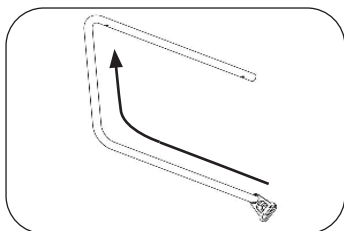

2. Assemblaggio del manubrio
  - Inserire la leva di rilascio rapido nel tubo e nell'alloggio del manubrio. Avvitare il bullone e serrarlo per bloccare il manubrio inferiore.
  - Unire il manubrio superiore e il manubrio inferiore usando il sistema di rilascio rapido. È possibile usare la leva a rilascio rapido per regolare la rigidità del bloccaggio.

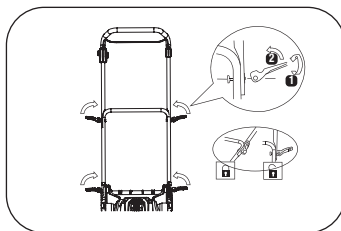
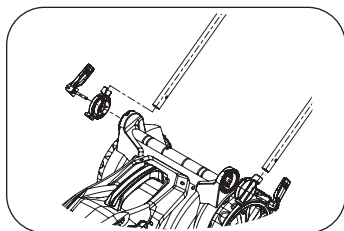

### 3. Fissaggio del cavo

Assicurarsi di usare i fermagli forniti per fissare il cavo al manubrio.

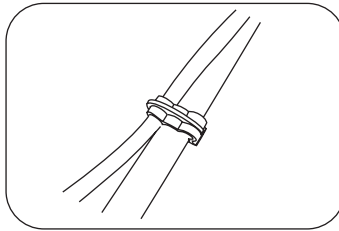

### 4. Assemblaggio del contenitore dell'erba

-- Installare l'impugnatura del contenitore dell'erba sul coperchio superiore del contenitore dell'erba.

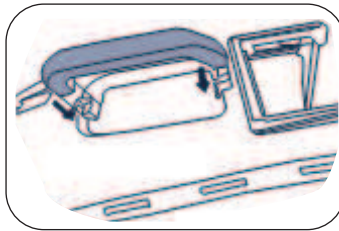

-- Posizionare la struttura metallica all'interno del contenitore dell'erba. Assicurarsi che i fermagli siano fissati saldamente alla struttura metallica.

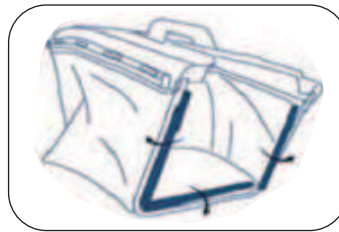

-- Sollevare lo sportello posteriore. Agganciare il contenitore dell'erba.

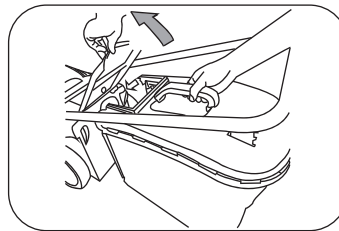

5. Collegamento all'alimentazione  
-- Collegare la prolunga al blocco interruttore.

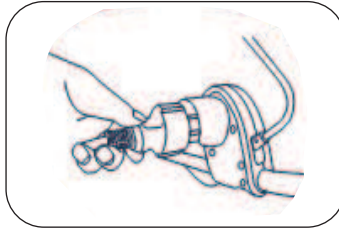

-- Formare un anello con la prolunga, a circa 30 cm dall'estremità. Agganciare l'anello al fermacavo.

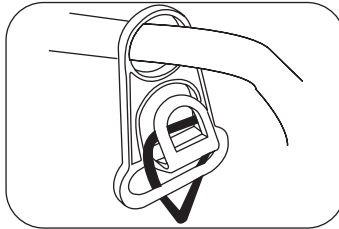

-- Collegare la spina alla fonte di alimentazione.

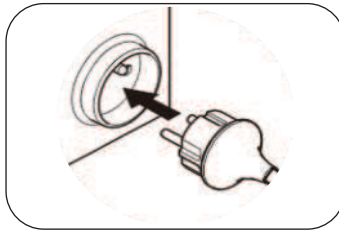

**ATTENZIONE! Controllare la tensione e la corrente! La tensione e la corrente devono essere conformi alle specifiche riportate sulla targa dell'apparecchio! Usare un circuito protetto da un interruttore differenziale (RCD). Se si utilizza una prolunga, assicurarsi che sia delle dimensioni e del tipo corretti per l'apparecchio ( $\geq 1,5 \text{ mm}^2$ )! Usare una prolunga progettata specificamente per l'uso all'aperto!**

## Utilizzo

### Utilizzo generale

1. Prima di ogni utilizzo, verificare che il cavo di alimentazione, la spina e gli accessori non siano danneggiati. Non utilizzare l'apparecchio se è danneggiato o usurato.
2. Controllare accuratamente che gli accessori siano installati correttamente.
3. Spingere l'apparecchio usando l'impugnatura. Mantenere l'impugnatura asciutta per una presa sicura.
4. Assicurarsi che le aperture di ventilazione siano sempre pulite e prive di ostruzioni. Se necessario, pulirle con una spazzola morbida. Aperture di ventilazione ostruite possono danneggiare e causare il surriscaldamento dell'apparecchio.
5. Arrestare immediatamente l'apparecchio se altre persone accedono all'area di lavoro. Attendere sempre che l'apparecchio si arresti completamente prima di distogliere l'attenzione.
6. Non sforzarsi eccessivamente. Effettuare pause regolari per essere sicuri di concentrarsi sul lavoro e mantenere il pieno controllo dell'apparecchio.

**ATTENZIONE! In alcuni Paesi sono in vigore normative che definiscono gli orari e i giorni in cui è possibile usare gli apparecchi elettrici, ed eventuali limitazioni. Informarsi su tali normative e rispettarle per non arrecare disturbo ai vicini ed evitare di incorrere in sanzioni amministrative.**



**AVVERTENZA! Non tentare di usare l'apparecchio in modalità di insaccamento senza aver installato il contenitore dell'erba per evitare il rischio di lancio di oggetti!**

### Impostazione dell'altezza di taglio

--Spingere la leva di regolazione fuori dall'area dentellata.

--Spingere la leva verso l'alto o verso il basso nella tacca corrispondente all'altezza di taglio desiderata (1-7).

Nota: assicurarsi sempre che la leva si inserisca saldamente nella tacca selezionata.

Posizione di taglio	Altezza di taglio
1	25mm
2	31mm
3	39mm
4	45mm
5	55mm
6	60mm
7	75mm

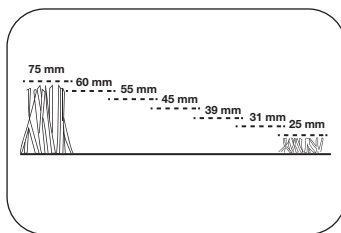
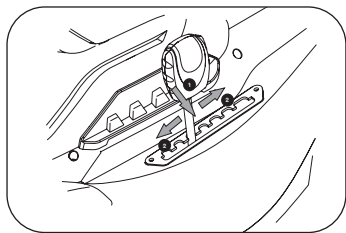

**ATTENZIONE!** Per assicurare un funzionamento sicuro, l'altezza di taglio è limitata dalle tacche dentellate. Non tentare di impostare altezze diverse da quelle disponibili.

### Avvio e arresto

-- Avvio

- a) Premere il pulsante.
- b) Tirare la barra di avvio verso l'impugnatura e tenerla in posizione.

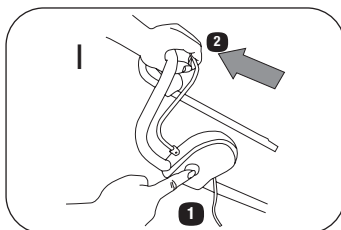

-- Arresto

Rilasciare la barra di avvio.

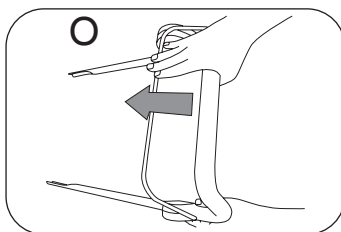

**NOTA:** l'accessorio di taglio continua a muoversi per un breve periodo dopo l'arresto dell'apparecchio.

## Suggerimenti per l'uso

### Direzione di taglio

Durante il taglio, seguire il percorso indicato dalle frecce per evitare che la prolunga si attorcigli o venga tagliata.

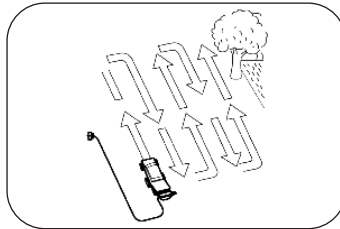

### Indicatore del contenitore dell'erba pieno

Quando il contenitore dell'erba è vuoto o non è completamente pieno, l'indicatore del contenitore dell'erba pieno è in posizione aperta.

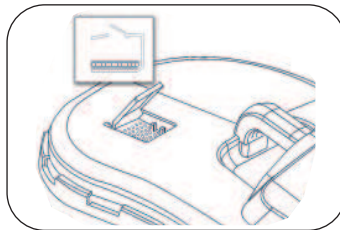

Quando il contenitore dell'erba è pieno, l'indicatore del contenitore dell'erba pieno è in posizione chiusa.

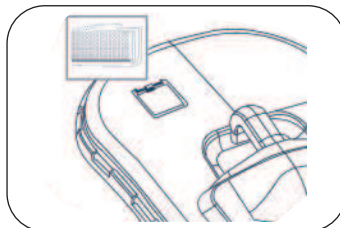

**NOTA: un contenitore dell'erba completamente pieno riduce le prestazioni dell'apparecchio.**

**Arrestare l'apparecchio e attendere che la lama si fermi completamente prima di rimuovere il contenitore dell'erba.**

## Risoluzione dei problemi

I malfunzionamenti sono spesso dovuti a cause che l'utente può correggere da solo. Ispezionare il prodotto come descritto in questa sezione. In molti casi il problema può essere corretto rapidamente.



**PRECAUZIONE! Effettuare esclusivamente le operazioni descritte in queste istruzioni. Se l'utente non è in grado di correggere il problema, ulteriori operazioni di ispezione, manutenzione e riparazione devono essere effettuate da un centro di assistenza autorizzato o da un tecnico qualificato.**

Problema	Possibile causa	Soluzione
1. L'apparecchio non si avvia.	1.1 L'apparecchio non è collegato alla fonte di alimentazione. 1.2 Il cavo di alimentazione o la spina sono difettosi. 1.3 Altri problemi elettrici dell'apparecchio. 1.4 Il pulsante di sbloccaggio non è stato premuto.	1.1 Collegare l'apparecchio alla fonte di alimentazione. 1.2 Fare controllare l'apparecchio da un elettricista. 1.3 Fare controllare l'apparecchio da un elettricista. 1.4 Premere prima il pulsante di sbloccaggio, quindi la barra di avvio.
2. L'apparecchio non raggiunge la piena potenza.	1.1 La prolunga elettrica non è adatta all'uso con questo apparecchio. 1.2 La tensione della fonte di alimentazione (ad es. il generatore) è insufficiente. 1.3 Le aperture di ventilazione sono ostruite.	1.1 Utilizzare una prolunga adatta. 1.2 Collegare l'apparecchio a un'altra fonte di alimentazione. 1.3 Pulire le aperture di ventilazione.
3. Risultati insoddisfacenti.	1.1 L'accessorio di taglio è usurato. 1.2 Il materiale tagliato supera la capacità massima. 1.3 L'altezza di taglio non è corretta. 1.4 Le ruote sono su altezze diverse.	1.1 Sostituirlo. 1.2 Non superare la capacità di taglio massima dell'apparecchio. 1.3 Correggere l'altezza di taglio. 1.4 Portare le ruote alla stessa altezza.



## Pulizia e manutenzione

**ATTENZIONE! Arrestare l'apparecchio, scollegarlo dalla fonte di alimentazione e lasciarlo raffreddare prima di effettuare qualsiasi operazione di ispezione, manutenzione e pulizia.**

- Mantenere la parte inferiore del tosaerba e la lama pulite e prive di detriti. Rimuovere i residui di erba dallo scivolo di scarico.
- Verificare che tutti i dadi e i bulloni siano serrati prima dell'uso e periodicamente. Dopo un uso prolungato, in particolare in caso di terreno sabbioso, la lama si usurerà e perderà parzialmente la forma originale. L'efficienza di taglio si ridurrà; in tal caso, sostituire la lama.
- Lubrificare la lama dopo ogni utilizzo per prolungare la durata di vita della lama e dell'apparecchio. Applicare dell'olio lubrificante lungo il bordo della lama.

### Sostituzione della lama



**PRECAUZIONE! Indossare guanti protettivi durante le operazioni sull'accessorio di taglio o in prossimità di esso. Utilizzare gli utensili appropriati per rimuovere i detriti, ad es. un bastoncino di legno. Non usare le mani nude.**



**Usare esclusivamente parti di ricambio originali. Non installare accessori di taglio di altro tipo.**

**La sostituzione dell'accessorio di taglio deve essere effettuata da un utente esperto. Si raccomanda di non modificare o affilare le lame da soli, ma di affidare l'operazione a un centro di assistenza o un tecnico qualificato.**

1. Allentare il bullone in senso antiorario usando un'apposita chiave e rimuoverlo insieme all'accessorio di taglio.
2. Sostituire l'accessorio di taglio con uno nuovo dello stesso tipo.
3. Riposizionare l'accessorio di taglio sull'alberino, prestando attenzione al corretto allineamento. Serrare il bullone in senso orario a 16-20 Nm per assicurare un uso sicuro dell'apparecchio.
4. Sostituire l'accessorio di taglio dopo 50 ore di utilizzo o 2 anni, indipendentemente dalle sue condizioni. Se l'accessorio di taglio è incrinato o danneggiato, sostituirlo immediatamente con uno nuovo.

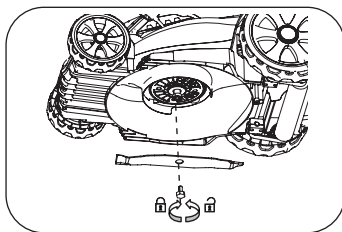

### Riparazioni

Questo apparecchio non contiene parti riparabili dall'utente. Per qualsiasi operazione di ispezione e riparazione, contattare un centro di assistenza autorizzato o un tecnico specializzato.

### Trasporto

- Arrestare l'apparecchio e scollegarlo dalla fonte di alimentazione.
- Proteggere l'apparecchio da forti urti o vibrazioni che potrebbero verificarsi durante il trasporto in veicoli.
- Fissare l'apparecchio per evitare che scivoli o cada.

### Conservazione

Arrestare l'apparecchio e scollegarlo dalla fonte di alimentazione.

Pulire l'apparecchio come descritto alla sezione MANUTENZIONE.

Affinché l'apparecchio occupi meno spazio, il manubrio superiore può essere piegato; svitare i dadi a farfalla di circa 6 giri.

Si raccomanda di riporre l'apparecchio nella confezione originale o di coprirlo con una copertura adatta o una scatola per proteggerlo dalla polvere.

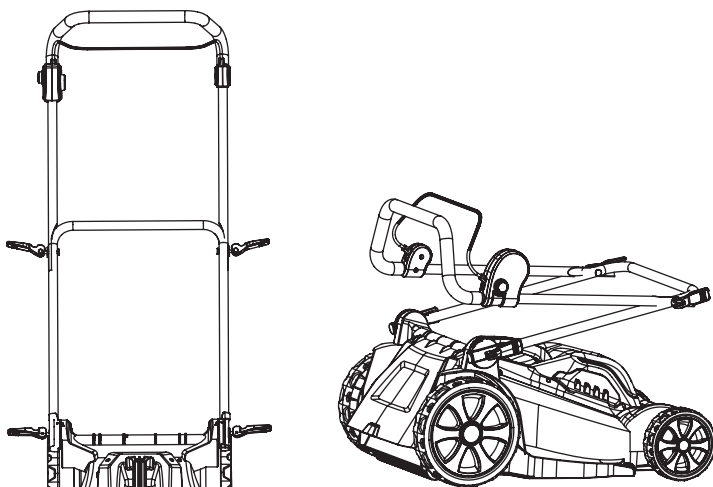

## Specifiche tecniche

### Generali

- > Tensione nominale: 230 - 240 V~, 50 Hz
- > Potenza in ingresso nominale: 1600 W

Velocità a vuoto n0: 3500 min<sup>-1</sup>

Ampiezza di taglio: 370 mm

- > Altezza di taglio: 25-75 mm; 7 livelli
- > Volume del contenitore dell'erba: 40 l
- > Classe di protezione: II
- > Grado di impermeabilità: IPX4
- > Peso: circa 14 kg

> Valori di rumorosità

> Livello di pressione sonora LpA: 84.6 dB(A)

> Livello di potenza sonora LWA: 94.18 dB(A)

> Incertezza K: 3 dB(A)

Livello di potenza sonora garantito LWA: 93 dB(A)

> Emissione di vibrazioni

> Vibrazioni mano-braccio ah: 1.32 m/s<sup>2</sup>

> Incertezza K: 1,5 m/s<sup>2</sup>



**PRECAUZIONE! A seconda della modalità d'uso effettivo dell'utensile, il valore delle vibrazioni può differire dal valore totale dichiarato. Adottare adeguate misure per proteggersi dall'esposizione alle vibrazioni. Tenere in considerazione tutte le fasi del ciclo di utilizzo, inclusi i periodi in cui l'utensile funziona a vuoto o è spento.**

**Esempi di misure cautelative: manutenzione periodica dell'apparecchio e degli accessori di taglio, mantenimento al caldo delle mani, pause regolari e adeguata pianificazione delle fasi di lavorazione.**

---

## Smaltimento



Questo prodotto non deve essere smaltito con i tuoi altri rifiuti domestici. In qualità di consumatore, sei obbligato a restituire tutti i rifiuti di apparecchiature elettriche ed elettroniche per il corretto smaltimento di questi rifiuti pericolosi. Rivenditori, produttori e importatori, invece, sono obbligati a ritirare gratuitamente le apparecchiature elettriche ed elettroniche usate che hanno nella loro gamma. La raccolta e il riciclaggio dei rifiuti di apparecchiature elettriche ed elettroniche protegge le risorse naturali. Inoltre, la salute e l'ambiente sono protetti attraverso il riciclaggio di apparecchiature elettriche ed elettroniche. Per ulteriori informazioni sui punti di raccolta e lo smaltimento e il riciclaggio di vecchie apparecchiature elettriche ed elettroniche, per favore contatta l'Ufficio Federale dell'Ambiente (UFAM), la tua azienda locale di smaltimento dei rifiuti, il rivenditore da cui hai acquistato questo dispositivo o il produttore del dispositivo.

---

## Conformità

Il prodotto è conforme alle disposizioni delle seguenti direttive. La conformità è garantita dalla soddisfazione delle norme qui sotto elencate.

2006/42/CE Direttiva Macchine (MD)

2014/30/UE

Compatibilità elettromagnetica (EMC)

(EU) 2015/863

Restrizione (dell'uso di determinate) sostanze pericolose nelle apparecchiature elettriche ed elettroniche (RoHS)

MD      EN 60335-1  
          EN 60335-2-77  
          EN 62233

EMC     EN 55014-1  
          EN 55014-2  
          EN 61000-3-2  
          EN 61000-3-3

# GARANZIA

Cet appareil est un produit de qualité. Il a été conçu selon les connaissances techniques actuelles et construit soigneusement en utilisant une bonne matière première courante.

La durée de garantie est de 36 mois et commence à courir au moment de la remise qui doit être attestée en présentant le ticket de caisse, la facture ou le bon de livraison. Pendant la période de garantie, toutes les anomalies fonctionnelles sont éliminées par notre service après-vente résultant, malgré une manipulation correcte conformément à notre notice d'utilisation, d'un vice de matériel.

La garantie se déroule de façon à ce que les pièces défectueuses soient réparées gratuitement ou remplacées par des pièces impeccables, selon notre choix. Les pièces remplacées deviennent notre propriété. La réparation ou le remplacement de certaines pièces n'entraîne aucune prolongation de la durée de garantie ni une nouvelle garantie pour l'appareil. Les pièces de rechange montées n'ont pas de durée de garantie propre. Nous n'accordons aucune garantie pour des dommages et défauts sur les appareils ou leurs pièces découlant d'une trop forte sollicitation, d'une manipulation non conforme ou d'un manque d'entretien.

Cela vaut également en cas de non-respect de la notice d'utilisation ainsi que pour le montage de pièces de rechange et d'accessoires qui ne figurent pas dans notre gamme. En cas d'interventions ou de modifications de l'appareil effectuées par des personnes que nous n'avons pas mandatées, le droit à la garantie devient caduc.

La garantie ne s'étend pas aux pièces usées en raison d'une usure naturelle.

**En cas de demande de garantie, de pannes, de demande de pièces de rechanges ou d'accessoires, veuillez vous adresser à la centrale du service après-vente ci-dessous :**

## Centrale du service après-vente :



Vertrieb/Distribution / Distribuzione:  
Migros-Genossenschafts-Bund, CH-8031 Zürich  
Migros France SAS, F-74160 Archamps

 M-INFOLINE  
CH-0800 84 0848  
[www.migros.ch](http://www.migros.ch)

**DO IT+GARDEN**  
|""|""|""|""|"  
**MIGROS**