

Montageanleitung

Art. Nr.: 6576.551.000.00

(Seite 1 von 2)

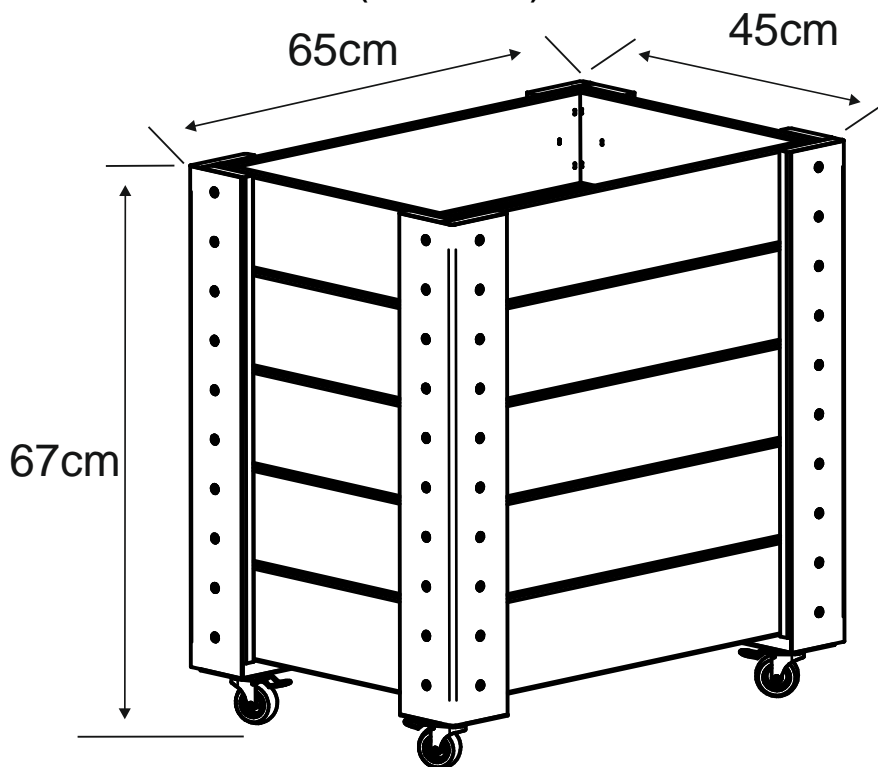

Arbeitsvorbereitung:

- Überprüfen Sie die Packungsinhalte auf ihre Vollständigkeit bei fehlenden Teilen bitten wir Sie, sich mit dem Handel in Verbindung zu setzen.
- Wenn Sie zur Montage bereit sind, stellen Sie sicher, dass Sie alle Werkzeuge zur Hand haben und eine saubere Fläche zur Montage haben.

Benötigtes Werkzeug (nicht im Lieferumfang enthalten):

- Schraubendreher
- Maßband
- Arbeitshandschuhe

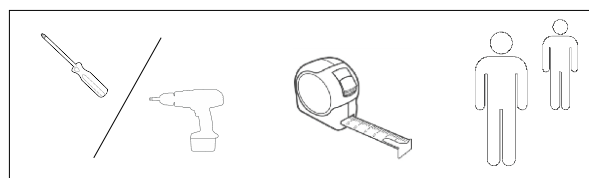

Stückliste:

Pos.	Beschreibung	Abbildung	Stck.	Pos.	Beschreibung	Abbildung	Stck.
A	65x59x3,5 cm		x 2	D	9x9x67,5 cm		x 4
				E	3,5x2,5x24 cm		x 4
B	41x59x3,5 cm		x 2	F₁	Plastikfolie		x 1
				F₂	Geotextil Einsatz		x 1
C	57x37x5,5 cm		x 1	G	Ø4x13 mm		x80
				H	Ø4x40 mm		x16
				I	Ø4x50 mm		x12

Die Montage in folgenden Schritten durchführen:

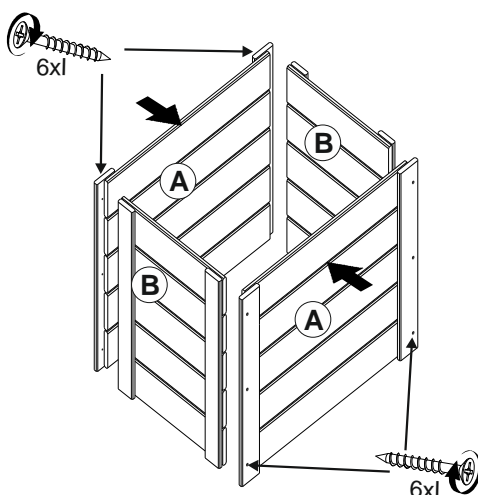
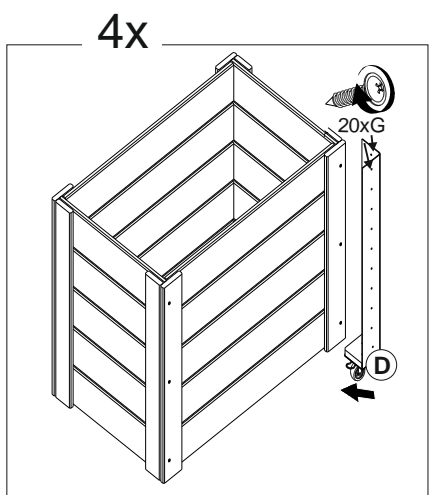
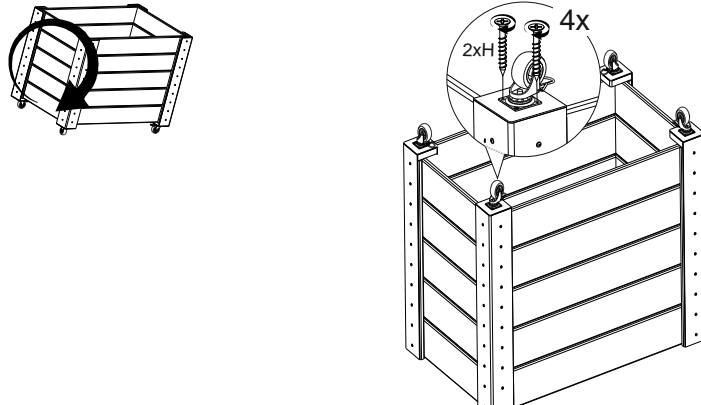
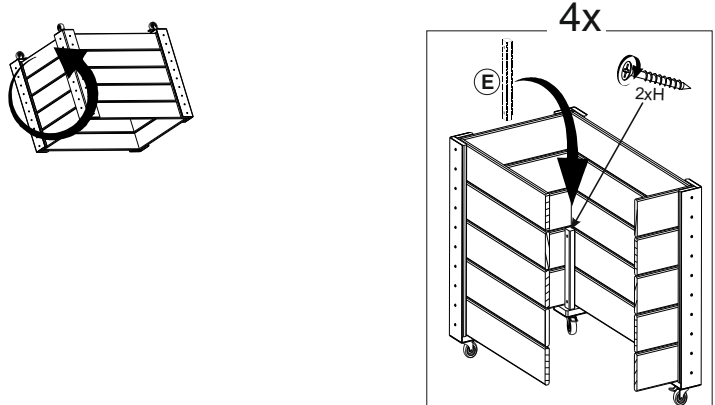
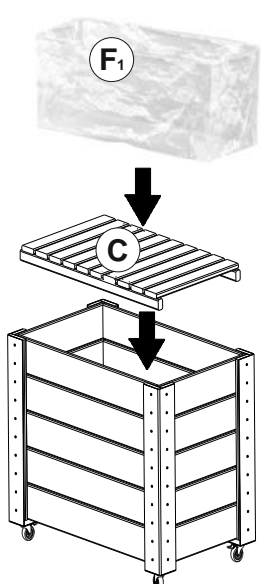
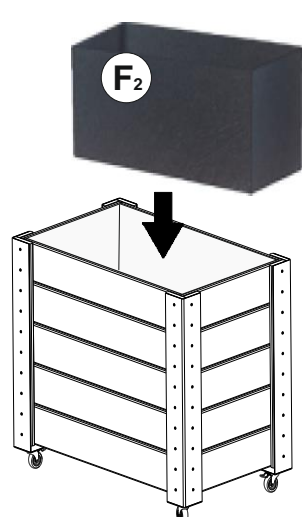
<p>I.</p> 	<p>II.</p> 	
<p>III.</p> 	<p>IV.</p> 	
<p>V.</p> 	<p>VI.</p> 	<p>Pflege und Gebrauch: Bitte beachten Sie die Pflegeanleitung, um das Aussehen und die Lebensdauer des Holz Hochbeets zu erhalten. Holz ist ein Naturmaterial, dessen Aussehen sich durch Witterungseinflüsse verschlechtert. Eine intakte Oberflächenbeschichtung ist der Garant für den Schutz vor schneller Verwitterung und Rissbildung des Holzes. Das bereits vorbehandelte Produkt sollte bei Bedarf regelmäßig gepflegt werden, um sicherzustellen, dass das Holz vor Feuchtigkeit geschützt ist und somit eine lange Lebenszeit gewährleistet wird.</p> <p>Pflege: Um das Aussehen des Holzes zu erhalten, sollte es regelmäßig mit geeigneten, wasserbasierenden Holzschutzmitteln behandelt werden, ansonsten kann das Holz frühzeitig verwittern und Risse bilden.</p> <p>Wichtige Information Volumen: ca. 120 l. Maximale Gewicht-Kapazität: ca. 120 kg</p>

Optional: Legen Sie die Plastikfolie in das Hochbeet, um die Holzelemente vor Wasser zu schützen. Um Staunässe zu vermeiden, ist es ratsam einige Löcher an der Unterseite der Folie zu machen. Setzen Sie jetzt den Geotextil Einsatz herein. – Schritt VI. Das Hochbeet kann jetzt mit Erde befüllt werden.