

MODUL

Système d'armoires

Armoire à portes pivotantes
Armoire à portes coulissantes

Vous pouvez
personnaliser ces
meubles en ligne:
[micasa.ch/
configurateur](https://micasa.ch/configurateur)



micasa.ch



**10 ANS DE
GARANTIE**

micasa
MIGROS

Sommaire

Page	Contenu	
3	Instructions	
3	Aperçu des dimensions	
4	Aperçu des couleurs des corps	
5	Aperçu des couleurs des façades	
6	Armoire à portes pivotantes	Exemples de combinaisons
8	Hauteur 195 cm	Corps, 56.5 cm de profondeur
9		Façades sans poignées et poignées pour portes pivotantes
10	Hauteur 220 cm	Corps, 56.5 cm de profondeur
11		Doublage (en option), pour profondeur 56.5 cm
12		Corps, 37.5 cm de profondeur
13		Façades avec bouton de porte
15		Façades combinées
16		Façades MODUL PLUS sans poignée et poignées de porte MODUL PLUS adaptées
17		Façades et accessoires pour une largeur d'armoire de 25 cm / accessoires pour élément d'angle
18	Hauteur 236 cm	Corps, 56.5 cm de profondeur et façades avec bouton de porte
20	Accessoires pour armoire à portes pivotantes	Amortisseur et poignées de porte
22	Armoire à portes coulissantes	Exemples de combinaisons
23	Hauteur 195 cm	Corps, 58 cm de profondeur
24		Panneaux frontaux
25	Hauteur 220 cm	Corps, 58 cm de profondeur
26		Corps, 37.5 cm de profondeur
27		Panneaux frontaux
28	Hauteur 236 cm	Corps, 58 cm de profondeur et panneaux frontaux
29	Accessoires pour armoire à portes coulissantes	Amortisseur et profilés à encliqueter
30		Accessoires pour armoire à portes coulissantes avec éléments de 75 cm de largeur / Accessoires pour profondeurs de corps de 37.5 cm
31	Accessoires pour armoire à portes pivotantes et à portes coulissantes	Divers accessoires pour profondeurs de corps de 56,5 cm et 58 cm
35		Éclairage
36	Informations sur l'entretien	
36	Informations	

L'armoire de vos rêves en 5 étapes. Voici comment procéder:

1. Choisissez le type d'armoire: armoire à portes pivotantes ou à portes coulissantes.
2. Choisissez les dimensions.
3. Choisissez les surfaces.
4. Choisissez les poignées.
5. Choisissez les accessoires.

Aperçu des dimensions des armoires

Hauteur	Armoire à portes coulissantes		Armoire à portes pivotantes	
	Profondeur 40 cm	Profondeur 59 cm	Profondeur 46 cm	Profondeur 65 cm
195 cm		X ⁴		X ¹
220 cm	X ⁴	X ⁴	X ³	X ³
236 cm		X ⁴		X ²

¹Largeurs: 153, 203, 253, 303 cm.

²Largeurs: 203, 253, 303 cm.

³Largeurs: 153, 203, 228, 253, 278, 303 cm.

⁴Largeurs: extensibles à volonté.

Les armoires de 40 / 46 cm de profondeur sont idéales pour aménager un bureau (profondeur des classeurs) ou une pièce étroite telle qu'une entrée.

Les armoires de 59 / 65 cm de profondeur offrent un très grand espace de rangement pour une chambre à coucher.

Les armoires de 195 cm de hauteur sont parfaitement adaptées aux chambres d'enfant ou aux espaces bas de plafond.

Les hauteurs de pièces suivantes sont nécessaires pour:

Armoire 195 cm: 205 cm

Armoire 220 cm: 230 cm

Armoire 236 cm: 245 cm

Aperçu des couleurs des corps

Armoire à portes pivotantes, Corps P 56.5 cm

Armoire à portes coulissantes, Corps P 56.5 cm

Noir
Blanc premium
Blanc crème
Gris clair mat
Nougat
Chêne plaqué
Noyer plaqué
Laque gris clair mat
Laque nougat mat

	H 195 cm	H 220 cm	H 236 cm		H 195 cm	H 220 cm	H 236 cm
	X	X			X	X	
	X	X ¹	X		X	X ¹	X
		X				X	
		X				X	
		X					
		X					
		X ²					
		X ²					

¹Également avec un corps de 37.5 / 46 cm de profondeur.

²Uniquement doublage pour armoire à portes pivotantes, 56.5 cm de profondeur.

Découvrez les commodes assorties à votre armoire. Vous trouverez toutes les variantes dans le dépliant Commodes MODUL.



Ces couleurs correspondent aux surfaces de l'assortiment d'armoires MODUL et peuvent être combinées de manière optimale:

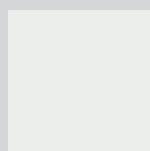

Blanc premium

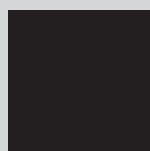

Noir

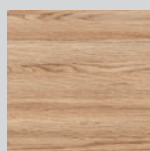

Chêne plaqué

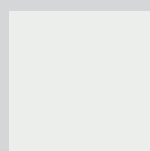

Verre blanc premium

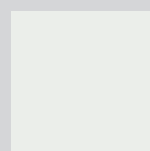

Verre blanc premium mat



Verre nougat mat

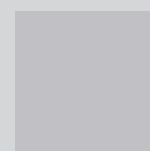

Verre gris clair mat

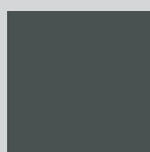







Verre gris foncé mat

Aperçu des couleurs des façades

Armoire à portes pivotantes

Armoire à portes coulissantes

	Armoire à portes pivotantes			Armoire à portes coulissantes		
						
	H 195 cm	H 220 cm	H 236 cm	H 195 cm	H 220 cm	H 236 cm
Miroir	X	X	X	X	X	X
Blanc premium	X	X	X	X	X	X
Verre gris clair mat		X	X		X	X
Verre gris foncé mat		X	X		X	X
Verre blanc premium mat		X	X		X	X
Miroir foncé		X	X		X	X
Laqué blanc premium brillant		X	X		X	X
Anthracite mat	X	X	X	X	X	X
Blanc crème		X			X	
Gris clair mat		X	X		X	X
Verre blanc premium		X			X	
Verre nougat mat		X	X		X	X
Verre vert		X			X	
Chêne sauvage plaqué		X			X	
Blanc premium avec poignée profilée en chêne plaqué		X				
Blanc premium avec poignée profilée en noyer plaqué		X				
Chêne plaqué rainuré*		X			X	
Laque gris clair mat		X				
Laque nougat mat		X				
Rainures laquées gris clair mat		X				
Rainures laquées nougat mat		X				
Verre fumé		X			X ¹	
Chêne plaqué		X				
Noyer plaqué		X				
Cottage blanc premium	X					
Style maison de campagne blanc crème		X				
Country blanc premium	X					
Portes à cadre blanc premium		X				

* Panneaux sans rainures.

¹ Panneaux en verre fumé pouvant être montés sur les portes coulissantes uniquement pour la position centrale.

Armoire à portes pivotantes

Exemples de combinaisons



Variante 1

Corps blanc premium	1 x 4045.420.000.00
	1 x 4027.413.000.00
	1 x 4027.601.000.00
	1 x 4027.604.000.00
Portes blanc premium	3 x 4045.550.000.00
Poignée en arceau, couleur inox	3 x 4077.792.000.00

Dimensions: 153 x 59 x 195 cm
Article en kit 4077.897.000.00

Total 475.-



Variante 2

Corps noir	1 x 4028.479.000.00
	1 x 4028.481.000.00
	1 x 4045.424.000.00
	1 x 4045.426.000.00
Portes anthracite mat	3 x 4077.371.000.00
Poignée en arceau, couleur inox	3 x 4077.792.000.00

Dimensions: 153 x 59 x 195 cm
Article en kit 4077.899.000.00

Total 475.-

Armoire à portes pivotantes

Exemples de combinaisons



Variante 3

Corps blanc crème	1 x 4027.600.000.00
	1 x 4027.601.000.00
	1 x 4027.603.000.00
	1 x 4027.604.000.00
Portes à style maison de campagne blanc crème	1 x 4027.590.000.00
	1 x 4027.591.000.00

Dimensions: 153 x 59 x 220 cm
Article en kit 4028.342

Total 895.–



Variante 4

Corps blanc crème	1 x 4027.600.000.00
	2 x 4027.601.000.00
	1 x 4027.602.000.00
Portes blanc premium avec poignée profilée en chêne plaqué	2 x 4033.430.000.00
Doublage colorées imitation chêne	1 x 4028.696.000.00

Dimensions: 206 x 59 x 220 cm
Article en kit 4033.465.000.00

Total 1610.–



Variante 5

Corps nougat	1 x 4045.858.000.00
	1 x 4045.860.000.00
	1 x 4045.861.000.00
	1 x 4045.862.000.00
Portes rainures laquées nougat mat	1 x 4033.433.000.00
	1 x 4033.435.000.00
Push to open	1 x 4045.849.000.00
	1 x 4045.850.000.00

Dimensions: 153 x 59 x 220 cm
Article en kit 4033.469.000.00

Total 1407.–

Armoire à portes pivotantes, 195 cm de hauteur

Corps, 56.5 cm de profondeur

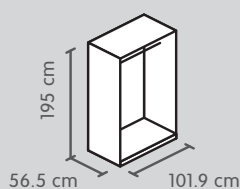

2 portes

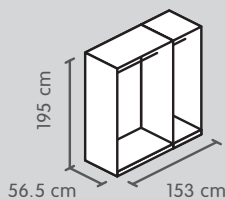

3 Portes

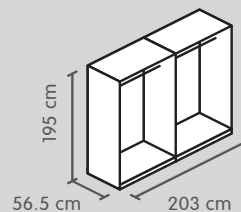

4 Portes

Couleur

Blanc premium¹

Noir*

N° d'article	Prix
4045.420, 4027.601	155.–
4045.424, 4028.479	160.–

N° d'article	Prix
4045.420	250.–
4027.413, 601, 604	
4045.424, 426	260.–
4028.479, 481	

N° d'article	Prix
4045.420	280.–
4027.416, 2 x 601	
4045.424, 427,	295.–
2 x 4028.479	

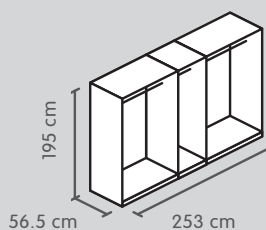

5 Portes

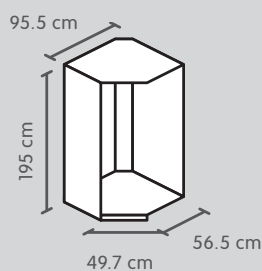

**Élément additionnel d'angle
1 barre de penderie**

Couleur

Blanc premium¹

Noir*

N° d'article	Prix
4045.420, 4027.416, 413, 2 x 601, 604	375.–
4045.424, 427, 426, 2 x 4028.479, 481	395.–

N° d'article	Prix
4027.006, 4045.430	345.–
4028.049, 4045.431	345.–

Profondeur des dimensions intérieures: 53 cm. Chaque élément de corps comprend 1 barre de penderie.

¹Élément additionnel blanc crème.

* Délai de livraison: env. 3 semaines.

Armoire à portes pivotantes, 195 cm de hauteur

Façades sans poignée



Couleur	N° d'article	Prix
Blanc premium	4045.550.000.00	40.–
Anthracite mat*	4077.371.000.00	40.–
Cottage blanc premium	4045.434.000.00	130.–
Country blanc premium*	4077.386.000.00	130.–
Miroir	4028.431.000.00	95.–

Les prix indiqués s'entendent pour une pièce. Porte utilisable à droite ou à gauche. Pour les portes pivotantes de 195 cm de haut, les charnières sont dans le même paquet que les poignées.

* Délai de livraison: env. 3 semaines.

Poignées pour portes pivotantes 195 cm

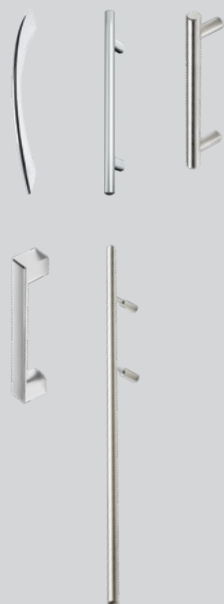

Article	N° d'article	Prix
Poignée en arceau, zinc, couleur chrome, Longueur: 15.2 cm	4028.443.000.00	10.–
Poignée de tirage, plastique, couleur chrome, Longueur: 20 cm	4028.444.000.00	10.–
Poignée en arceau, acier inoxydable, couleur chrome, Longueur: 17 cm	4077.790.000.00	20.–
Poignée en arceau, rectangulaire, zinc, couleur chrome, Longueur: 16 cm	4077.791.000.00	20.–
Poignée reling, aluminium, couleur chrome, Longueur: 57.6 cm	4077.792.000.00	35.–

Les prix indiqués s'entendent pour une pièce.

Armoire à portes pivotantes, 220 cm de hauteur

Corps, 56.5 cm de profondeur

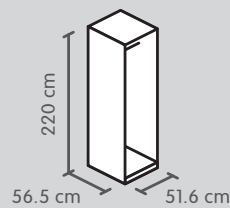

Élément de base
1 barre de penderie

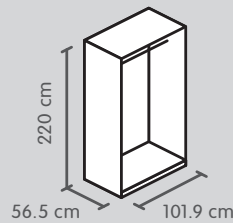

Élément de base
1 barre de penderie

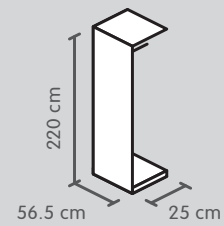

Élément additionnel 25 cm
1 barre de penderie

Couleur

Blanc crème
Blanc premium ¹
Gris clair mat* ¹
Noir*
Chêne plaqué
Noyer plaqué
Nougat

N° d'article	Prix	N° d'article	Prix	N° d'article	Prix
4027.604, 605	185.–	4027.600, 601	225.–	4028.821	100.–
4027.604, 4044.550	195.–	4027.601, 4044.549	240.–		
4077.507, 4027.604	190.–	4077.506, 4027.601	240.–		
4028.466, 481	195.–	4028.458, 479	240.–	4028.193	95.–
		4045.796, 4077.620	710.–		
		4045.804, 4077.410	710.–		
		4045.858, 861	295.–		

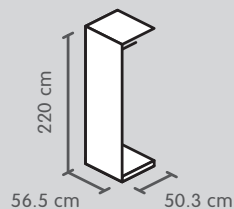

Élément additionnel
1 barre de penderie

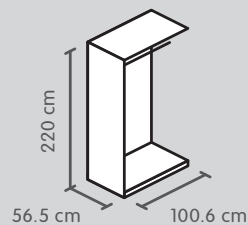

Élément additionnel
1 barre de penderie

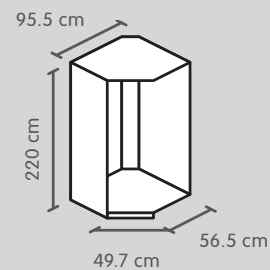

Élément additionnel d'angle, 1 porte
1 barre de penderie

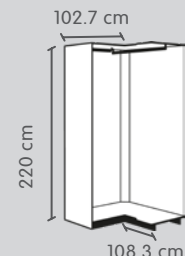

Élément additionnel d'angle, 2 portes
2 barre de penderie

Couleur

Blanc crème
Noir*
Chêne plaqué
Noyer plaqué
Nougat

N° d'article	Prix	N° d'article	Prix	N° d'article	Prix	N° d'article	Prix
4027.603, 604	130.–	4027.601, 602	185.–	4027.006, 007	370.–	4077.522, 523, 524	495.–
4028.474, 481	140.–	4028.470, 479	195.–	4028.049, 051	370.–	4077.523, 525, 526	495.–
4045.798, 4077.619	415.–	4045.797, 4077.620	515.–				
4045.806, 4077.411	415.–	4045.805, 4077.410	515.–				
4045.860, 862	185.–	4045.859, 861	245.–				

Chaque élément de corps comprend 1 barre de penderie.

Les dimensions de corps se réfèrent aux côtés extérieurs, façades non comprises.

¹Élément additionnel blanc crème.

*Délai de livraison: env. 3 semaines.

Armoire à portes pivotantes, 220 cm de hauteur

Doublages (en option),
pour profondeur 56.5 cm

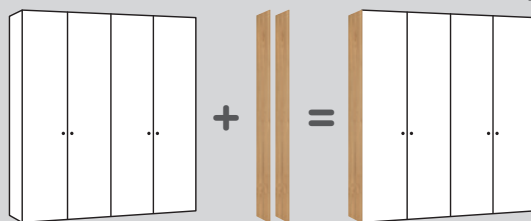

Couleur

Chêne plaqué

Laque gris clair mat **

Laque nougat mat **

Article	N° d'article	Dimensions L x P x H	Prix
Doublage (côté gauche et côté droit)	4028.696.000.00	58.6 x 1.3 x 220 cm	360.–
	4045.818.000.00	58.6 x 1.9 x 220 cm	320.–
	4045.822.000.00	58.6 x 1.9 x 220 cm	320.–

** Chants arrondis.

Armoire à portes pivotantes, 220 cm de hauteur

Corps, 37.5 cm de profondeur

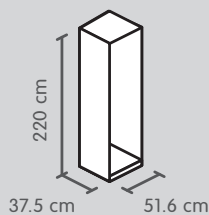

1 porte

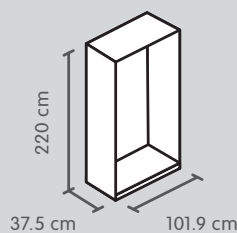

2 portes

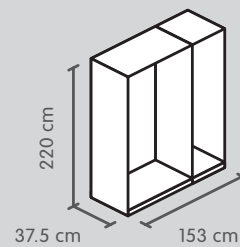

3 Portes

Couleur

Blanc premium*¹

N° d'article	Prix
4077.381	150.–

N° d'article	Prix
4077.361	190.–

N° d'article	Prix
4077.361, 4077.367	305.–

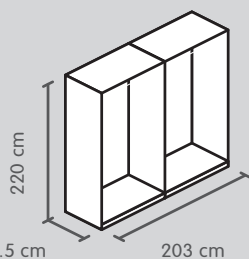

4 Portes

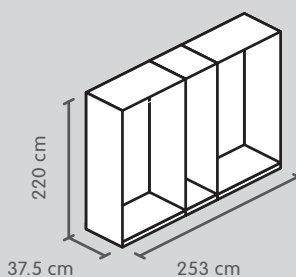

5 Portes

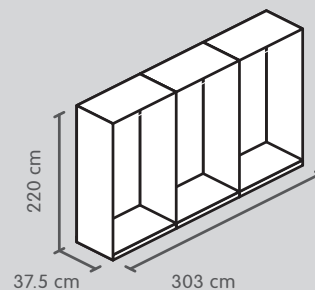

6 Portes

Couleur

Blanc premium*¹

N° d'article	Prix
4077.368, 4077.361	345.–

N° d'article	Prix
4077.368, 367, 4077.361	460.–

N° d'article	Prix
2 x 4077.368, 4077.361	500.–

Les dimensions de corps se réfèrent aux côtés extérieurs, façades non comprises.

¹Élément additionnel blanc crème

*Délai de livraison: env. 3 semaines.

Armoire à portes pivotantes, 220 cm de hauteur

Façades avec bouton de porte

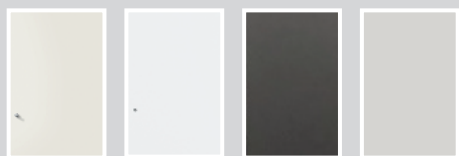

1

2

1 porte (charnières à droite)

2 portes

Couleur	N° d'article	Prix
Blanc crème	4027.074.000.00	65.–
Blanc premium	4044.564.000.00	70.–
Anthracite mat	4044.915.000.00	70.–
Gris clair mat	4077.496.000.00	70.–

Couleur	N° d'article	Prix
Blanc crème	4027.075.000.00	100.–
Blanc premium	4044.565.000.00	110.–
Anthracite mat*	4044.916.000.00	110.–
Gris clair mat	4077.497.000.00	130.–



Style maison de campagne blanc crème	4027.590.000.00	175.–
Portes à cadre blanc premium	4077.713.000.00	230.–

Style maison de campagne blanc crème	4027.591.000.00	355.–
Portes à cadre blanc premium	4077.714.000.00	440.–

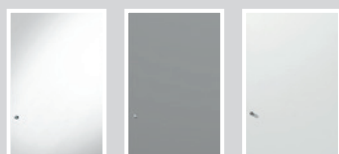

Miroir	4028.559.000.00	125.–
Miroir foncé*	4077.378.000.00	150.–
Laqué blanc premium brillant*	4082.143.000.00	180.–

Miroir	4028.560.000.00	240.–
Miroir foncé*	4077.379.000.00	305.–
Laqué blanc premium brillant	4044.571.000.00	335.–

*Délai de livraison: env. 3 semaines.

Armoire à portes pivotantes, 220 cm de hauteur

Façades avec bouton de porte

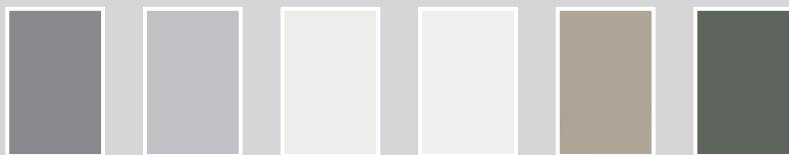

1

2

1 porte (charnières à droite)

2 portes

Couleur	N° d'article	Prix
Verre gris foncé mat*	4028.895.000.00	180.–
Verre gris clair mat*	4045.776.000.00	180.–
Verre blanc premium*	4077.383.000.00	180.–
Verre blanc premium mat	4044.566.000.00	185.–
Verre nougat mat	4045.449.000.00	180.–
Verre vert*	4045.785.000.00	140.–

Couleur	N° d'article	Prix
Verre gris foncé mat*	4028.896.000.00	345.–
Verre gris clair mat*	4045.777.000.00	345.–
Verre blanc premium*	4077.384.000.00	350.–
Verre blanc premium mat	4044.567.000.00	350.–
Verre nougat mat	4045.450.000.00	340.–
Verre vert*	4045.786.000.00	270.–

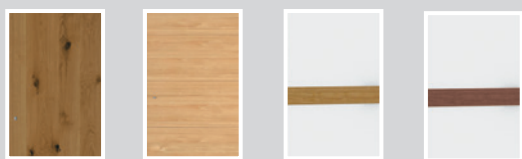

Chêne sauvage plaqué	4028.312.000.00	190.–
Chêne plaqué rainuré	4028.427.000.00	215.–
Blanc premium avec poignée profilée en chêne plaqué**	4033.429.000.00	220.–
Blanc premium avec poignée profilée en noyer plaqué**	4033.431.000.00	220.–

Chêne sauvage plaqué	4028.313.000.00	360.–
Chêne plaqué rainuré	4028.428.000.00	400.–
Blanc premium avec poignée profilée en chêne plaqué**	4033.430.000.00	420.–
Blanc premium avec poignée profilée en noyer plaqué**	4033.432.000.00	420.–

Les charnières des portes individuelles sont toujours à droite.

* Délai de livraison: env. 3 semaines.

** Poignée intégrée.

Armoire à portes pivotantes, 220 cm de hauteur

Façades MODUL PLUS sans poignée



1

1

2

Couleur	1 porte (charnières à gauche)		1 porte (charnières à droite)		2 portes	
	N° d'article	Prix	N° d'article	Prix	N° d'article	Prix
Chêne plaqué	4045.801.000.00	270.–	4045.802.000.00	270.–	4045.803.000.00	515.–
Noyer plaqué	4045.809.000.00	270.–	4045.810.000.00	270.–	4045.811.000.00	515.–
Verre fumé			4077.712.000.00	320.–	4077.711.000.00	600.–
Laque gris clair mat			4045.815.000.00	195.–	4045.817.000.00	370.–
Laque nougat mat			4045.819.000.00	195.–	4045.821.000.00	370.–
Rainures laquées gris clair mat			4033.434.000.00	290.–	4033.436.000.00	560.–
Rainures laquées nougat mat			4033.433.000.00	290.–	4033.435.000.00	560.–

Poignées de porte MODUL PLUS adaptées

Article	N° d'article	Prix
 Poignée profilée, noir, 7 cm	4045.825.000.00	20.–
 Poignée profilée, couleur acier inoxydable, 7 cm	4045.827.000.00	20.–
 Poignée profilée, noir, 105 cm	4045.828.000.00	45.–
 Poignée profilée, couleur acier inoxydable, 105 cm	4045.829.000.00	45.–
 Poignée profilée, noir, 218 cm	4045.830.000.00	65.–
 Poignée profilée, couleur acier inoxydable, 218 cm	4045.831.000.00	65.–
 Push to open (pour porte simple)	4045.850.000.00	15.–
 Rayon push to open (pour porte double sans poignée)	4045.849.000.00	62.–

Façades et accessoires pour armoires de 25 cm de largeur



Article	N° d'article	Prix
Façade blanc premium	4044.563.000.00	55.–
Façade en miroir	4028.826.000.00	95.–



Barre de penderie pour élément additionnel de 25 cm de largeur*	4028.189.000.00	5.–
---	-----------------	-----



Rayon pour élément additionnel de 25 cm de largeur	4028.822.000.00	12.–
--	-----------------	------

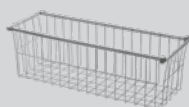

Corbeille à linge 25 cm	4077.921.000.00	42.–
-------------------------	-----------------	------

*Délai de livraison: env. 3 semaines.

Accessoires pour élément d'angle



Article	N° d'article	Prix
Rayon d'angle, réglable	4027.008.000.00	70.–



Barre de penderie d'angle, pivotante	4027.037.000.00	110.–
--------------------------------------	-----------------	-------



Barre de penderie d'angle	4027.040.000.00	9.–
---------------------------	-----------------	-----



Panier d'angle, pivotant (Charge maximale: 10 kg)	4027.044.000.00	130.–
---	-----------------	-------

Accessoires pour élément d'angle 2 portes



Article

N° d'article

Prix

Barre de penderie d'angle grande et petite

4077.530.000.00

15.–



Rayon d'angle vissable

4077.529.000.00

90.–

Armoire à portes pivotantes, 236 cm de hauteur

Corps, 56.5 cm de profondeur

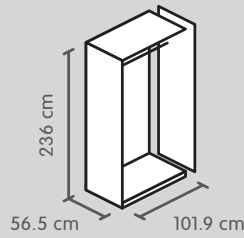

Élément de base, 1 barre de penderie

Couleur	N° d'article	Prix
Blanc premium*	4028.854, 4027.601	265.–

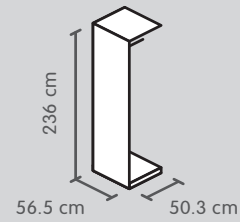

Élément additionnel, 1 barre de penderie

Couleur	N° d'article	Prix
Blanc crème*	4028.201, 4027.604	150.–

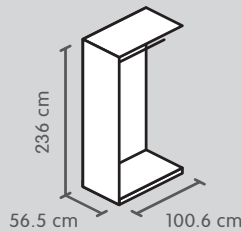

Élément additionnel, 1 barre de penderie

Couleur	N° d'article	Prix
Blanc crème*	4028.200, 4027.601	210.–

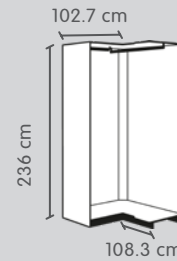

Élément additionnel d'angle 2 portes, 2 barre de penderie

Couleur	N° d'article	Prix
Blanc crème*	4077.522, 527, 523	525.–

Les dimensions de corps se réfèrent aux côtés extérieurs, façades non comprises.

Chaque élément de corps comprend 1 barre de penderie.

*Délai de livraison: env. 3 semaines.

Armoire à portes pivotantes, 236 cm de hauteur

Façades avec bouton de porte

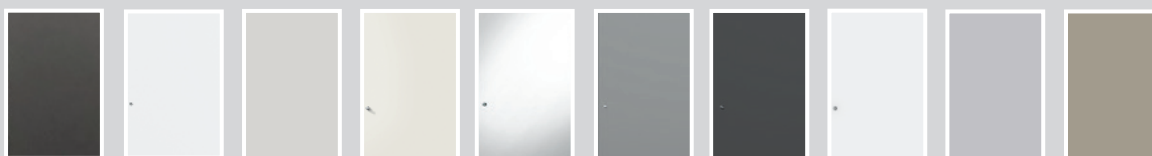

1

2

1 porte (charnières à droite)*

2 portes*

Couleur	N° d'article	Prix
Anthracite mat	4044.902.000.00	75.–
Blanc premium	4028.857.000.00	75.–
Gris clair mat	4077.513.000.00	75.–
Laqué blanc premium brillant	4028.861.000.00	190.–
Miroir	4028.610.000.00	130.–
Miroir foncé	4028.438.000.00	170.–
Verre gris foncé mat	4028.864.000.00	200.–
Verre blanc premium mat	4028.434.000.00	200.–
Verre gris clair mat	4045.781.000.00	200.–
Verre nougat mat	4033.442.000.00	200.–

Couleur	N° d'article	Preis
Anthracite mat	4044.903.000.00	130.–
Blanc premium	4028.858.000.00	130.–
Gris clair mat	4077.514.000.00	130.–
Laqué blanc premium brillant	4028.862.000.00	380.–
Miroir	4028.611.000.00	250.–
Miroir foncé	4028.439.000.00	315.–
Verre gris foncé mat	4028.865.000.00	390.–
Verre blanc premium mat	4028.435.000.00	390.–
Verre gris clair mat	4045.782.000.00	390.–
Verre nougat mat	4033.443.000.00	390.–

* Délai de livraison: env. 3 semaines.

Accessoires pour portes pivotantes

Amortisseur



Article	N° d'article	Prix
Amortisseur pour portes pivotantes*	4027.279.000.00	11.–
Amortisseur pour porte à cadre, blanc**	4077.812.000.00	14.–
Amortisseur pour porte à cadre avec élément additionnel d'angle***	4077.813.000.00	14.–

* Un amortisseur est impérativement requis pour chaque porte, deux pour les portes en verre ou à miroir.

** Pour portes à cadre, blanc (4077.712.000.00 et 4077.711.000.00), utiliser 1 pièce par porte.

*** Pour portes à cadre, blanc (4077.712.000.00 et 4077.711.000.00) avec élément additionnel d'angle, 1 porte.

Poignées de porte

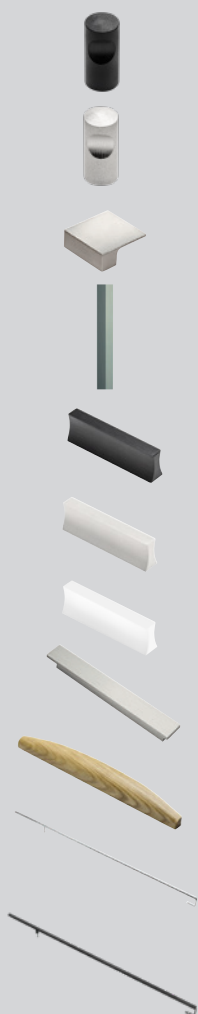

Article	N° d'article	Prix
Bouton de porte noir mat	4033.446.000.00	9.–
Bouton de porte acier inoxydable mat	4033.447.000.00	9.–
Poignée carrée en métal	4027.373.000.00	15.–
Poignée profilée plate, couleur acier inoxydable, 21.5 cm de longueur	4045.794.000.00	19.–
Poignée profilée noir mat, longueur 8 cm	4077.094.000.00	19.–
Poignée profilée couleur acier inoxydable, longueur 8 cm	4077.095.000.00	19.–
Poignée profilée blanc premium, longueur 8 cm	4077.096.000.00	19.–
Poignée de tirage courte, couleur acier inoxydable, 28 cm de longueur	4045.793.000.00	28.–
Poignée coquille en chêne / bois massif	4028.698.000.00	28.–
Poignée de tirage ronde couleur chrome, 110 cm de longueur	4028.441.000.00	48.–
Poignée de tirage carrée noir, longueur 109 cm	4077.164.000.00	46.–

Poignées de porte

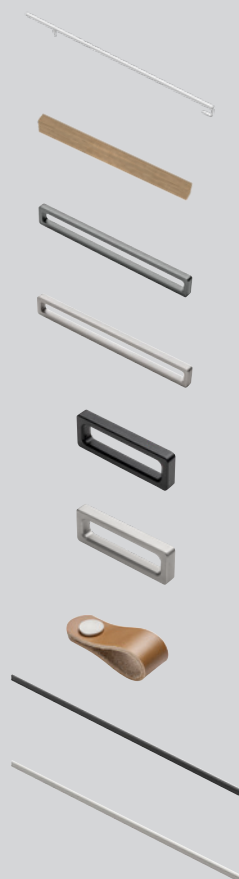

Article	N° d'article	Prix
Poignée de tirage carrée blanc premium, longueur 109 cm	4077.920.000.00	46.–
Poignée courte, chêne naturel, longueur 21.5 cm	4044.896.000.00	24.–
Poignée en arceau couleur titane, longueur 28 cm	4044.899.000.00	30.–
Poignée en arceau couleur acier inoxydable, longueur 28 cm	4044.900.000.00	30.–
Poignée en arceau couleur noir, longueur 10 cm	4077.918.000.00	23.–
Poignée en arceau couleur acier inoxydable, longueur 10 cm	4077.919.000.00	23.–
Poignée en cuir couleur cognac	4045.792.000.00	22.–
Poignée profilée noir mat 109 cm	4077.500.000.00	55.–
Poignée profilée couleur acier inoxydable 109 cm	4077.501.000.00	55.–

Armoire à portes coulissantes

Exemples de combinaisons



Variante 1

Corps blanc premium	1 x 4027.413.000.00
	1 x 4027.601.000.00
	1 x 4027.604.000.00
	1 x 4045.421.000.00
	1 x 4077.635.000.00
Panneaux blanc premium	6 x 4045.441.000.00

Dimensions: 153 x 65 x 195 cm
Article en kit 4077.800.000.00

Total 593.-



Variante 2

Corps noir*	1 x 4027.601.000.00
	1 x 4027.604.000.00
	1 x 4045.426.000.00
	1 x 4045.428.000.00
	1 x 4077.635.000.00
Panneaux anthracitet*	6 x 4077.387.000.00

Dimensions: 153 x 65 x 195 cm
Article en kit 4077.814.000.00

Total 613.-



Variante 3

Corps gris clair*	1 x 4027.601.000.00
	1 x 4027.603.000.00
	1 x 4027.604.000.00
	1 x 4077.508.000.00
	1 x 4077.639.000.00
Panneaux gris clair*	6 x 4077.510.000.00
Profil à clip, couleur acier inoxydable	3 x 4027.647.000.00

Dimensions: 153 x 65 x 220 cm
Article en kit 4077.816.000.00

Total 899.-

Armoire à portes coulissantes

Exemples de combinaisons



Variante 4

Corps blanc premium	1 x 4027.601.000.00
	1 x 4027.603.000.00
	1 x 4027.604.000.00
	1 x 4044.551.000.00
	1 x 4077.639.000.00
Panneaux blanc premium*	6 x 4028.967.000.00
Profil à clip, blanc premium mat	3 x 4044.909.000.00

Dimensions: 153 x 65 x 220 cm
Article en kit 4077.029

Total 869.–



Variante 5

Corps blanc premium	2 x 4027.601.000.00
	1 x 4027.602.000.00
	1 x 4044.551.000.00
	1 x 4077.640.000.00
Panneaux blanc premium	6 x 4044.555.000.00
Profil à clip, blanc premium mat	3 x 4044.909.000.00

Dimensions: 203 x 65 x 220 cm
Article en kit 4077.030.000.00

Total 1054.–



Variante 6

Corps noir*	2 x 4027.601.000.00
	1 x 4027.602.000.00
	1 x 4077.640.000.00
	1 x 4028.704.000.00
Panneaux en chêne sauvage plaqué	6 x 4028.536.000.00
Profilé à encliqueter noir	6 x 4028.327.000.00

Dimensions: 203 x 65 x 220 cm
Article en kit 4028.803.000.00

Total 1594.–

*Délai de livraison: env. 3 semaines.

Armoire à portes coulissantes, 195 cm de hauteur

Corps, 58 cm de profondeur

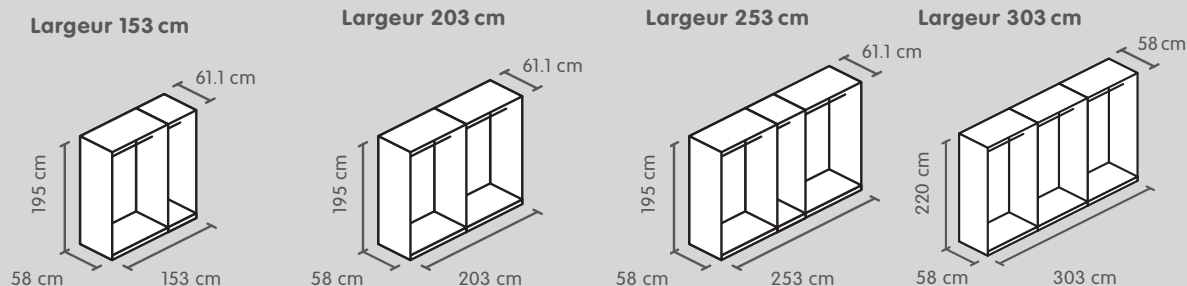

Couleur	N° d'article	Prix	N° d'article	Prix	N° d'article	Prix	N° d'article	Prix
Blanc premium ¹	4045.421,	425.-	4045.421,	515.-	4045.421,	630.-	4045.422*,	825.-
	4027.413, 601,		4027.416, 2 x 601,		4077.637*,		4077.638*,	
	604,		4077.636		4027.416, 413,		2 x 4027.416,	
	4077.635				2 x 601, 604		3 x 601	
Noir*	4045.428,	440.-	4045.428,	530.-	4045.428,	645.-	4045.429,	825.-
	4027.413, 601,		4027.416, 2 x 601,		4077.637,		4077.638,	
	604, 4077.635		4077.636		4027.416, 413,		2 x 4027.416,	
					2 x 601, 604		3 x 601	

Profondeur des dimensions intérieures: 53 cm. Chaque élément de corps comprend 1 barre de penderie. Avec set de montage.

* Délai de livraison d'environ 3 semaines.

Panneaux frontaux

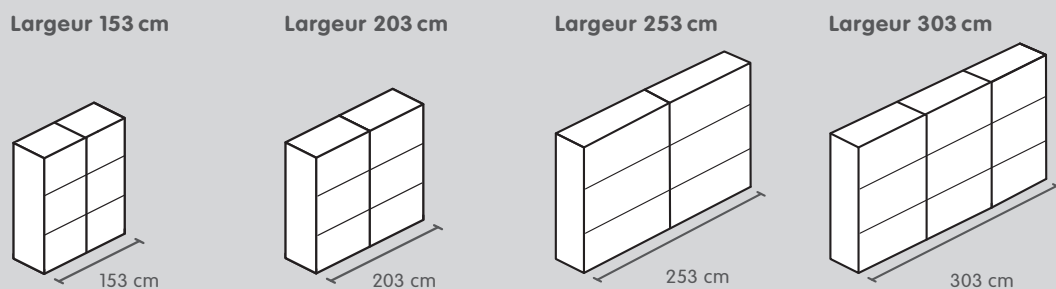

6 panneaux de 75 cm
2 portes

6 panneaux de 100 cm
2 portes

6 panneaux de 125 cm
2 portes

9 panneaux de 100 cm
3 portes

Couleur	N° d'article	Prix	N° d'article	Prix	N° d'article	Prix	N° d'article	Prix
Blanc premium	4045.441.000.00	28.-	4045.442.000.00	50.-	4045.453.000.00*	50.-	4045.442.000.00	50.-
Anthracite mat	4077.387.000.00	28.-	4077.388.000.00	45.-	4045.454.000.00*	50.-	4077.388.000.00	45.-
Miroir	4028.323.000.00	60.-	4028.414.000.00	75.-	4045.452.000.00*	85.-	4028.414.000.00	75.-

Les prix indiqués s'entendent pour une pièce.

Vous avez besoin du nombre de panneaux suivant: 153 cm: 6 panneaux de 75 cm / 2 portes. 203 cm: 6 panneaux de 100 cm / 2 portes. 253 cm: 6 panneaux de 125 cm / 2 portes. 303 cm: 9 panneaux de 100 cm / 3 portes.

Vous pouvez combiner différentes couleurs de panneaux en fonction de vos préférences. * Délai de livraison d'environ 3 semaines.

Armoire à portes coulissantes, 220 cm de hauteur

Corps, 58 cm de profondeur

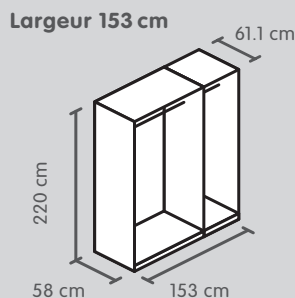

6 panneaux de 75 cm

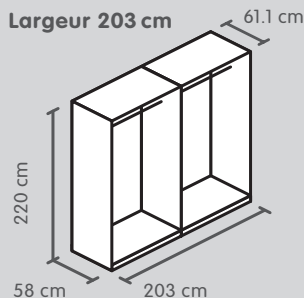

6 panneaux de 100 cm

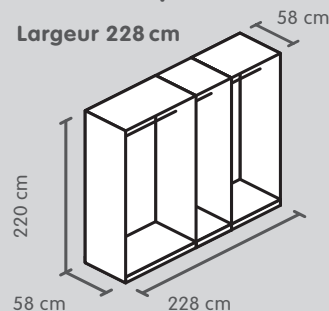

9 panneaux de 75 cm

Couleur

Blanc crème
Blanc premium
Gris clair mat*1
Noir*

N° d'article	Prix
4027.601, 603, 604, 4028.674, 4077.639*	565.-
4027.601, 603, 604, 4077.639*, 4044.551	575.-
4027.601, 603, 604, 4077.639, 4077.508	575.-
4027.601, 603, 604, 4028.704, 4077.639	575.-

N° d'article	Prix
2 x 4027.601, 602, 4028.674, 4077.640	690.-
2 x 4027.601, 602, 4077.640, 4044.551	700.-
2 x 4027.601, 602, 4077.640, 4077.508	700.-
2 x 4027.601, 602, 4077.640, 4028.704	700.-

N° d'article	Prix
4027.601, 603, 604, 4082.142, 971, 972, 4077.641*	790.-
4027.601, 603, 604, 4028.971, 972, 4077.641*, 4044.552	800.-
4027.601, 603, 604, 4028.971, 972, 4077.641, 4077.509	800.-
4027.601, 603, 604, 4028.706, 971, 972, 4077.641	800.-

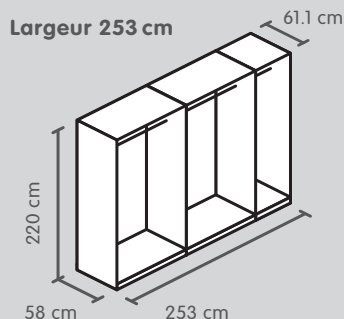

6 panneaux de 125 cm

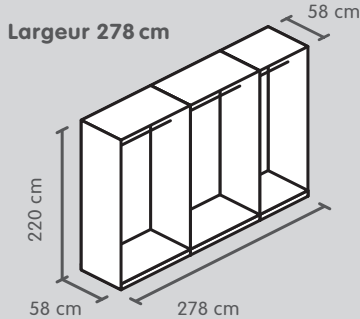

6 panneaux de 75 cm
3 panneaux de 125 cm

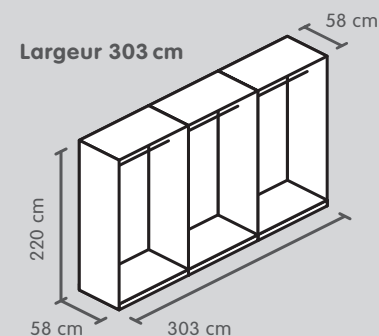

9 panneaux de 100 cm

Couleur

Blanc crème
Blanc premium
Gris clair mat*1
Noir*

N° d'article	Prix
2 x 4027.601, 602, 603, 604, 4028.674, 4077.642	835.-
2 x 4027.601, 602, 603, 604, 4077.642, 4044.551	845.-
2 x 4027.601, 602, 603, 604, 4077.642, 4077.508	845.-
2 x 4027.601, 602, 603, 604, 4077.642, 4028.704	845.-

N° d'article	Prix
2 x 4027.601, 602, 4082.142, 971, 972, 4077.643*	940.-
2 x 4027.601, 602, 4028.971, 972, 4077.643*, 4044.552	950.-
2 x 4027.601, 602, 4028.971, 972, 4077.643, 4077.509	950.-
2 x 4027.601, 602, 4028.706, 971, 972, 4077.643	950.-

N° d'article	Prix
3 x 4027.601, 2 x 602, 4082.142, 4077.644	1075.-
3 x 4027.601, 2 x 602, 4077.644, 4044.552	1085.-
3 x 4027.601, 2 x 602, 4077.644, 4077.509	1085.-
3 x 4027.601, 2 x 602, 4077.644, 4028.706	1085.-

Les dimensions de corps se réfèrent aux côtés extérieurs, façades non comprises. Chaque élément de corps comprend 1 barre de penderie.

* Délai de livraison: env. 3 semaines. / 1 Élément additionnel blanc crème.

Armoire à portes coulissantes, 220 cm de hauteur

Corps, 39 cm de profondeur

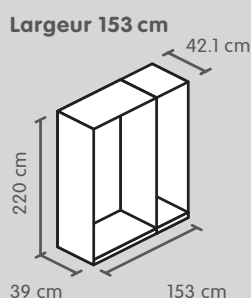

6 panneaux de 75 cm

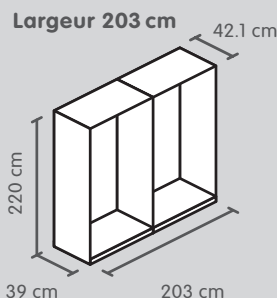

6 panneaux de 100 cm

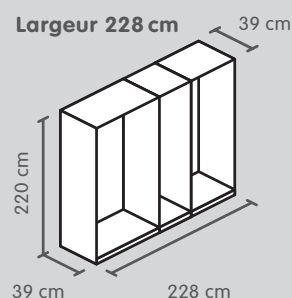

9 panneaux de 75 cm

Couleur

Blanc premium

N° d'article	Prix
4028.842*, 4077.639*, 4077.367*	510.-

N° d'article	Prix
4028.842*, 4077.640, 4077.368*	620.-

N° d'article	Prix
4028.843*, 4077.641*, 4044.776*, 4077.367*	710.-

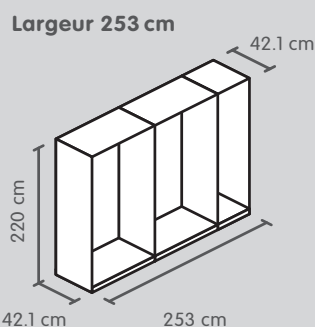

6 panneaux de 125 cm

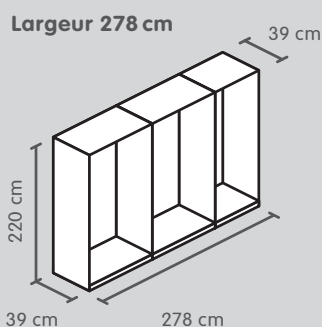

6 panneaux de 75 cm
3 panneaux de 125 cm

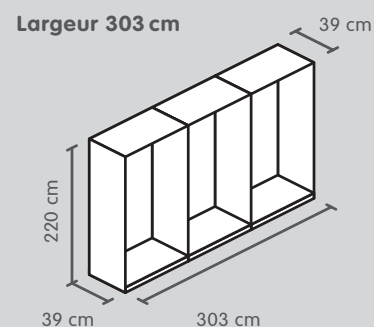

9 panneaux de 100 cm

Couleur

Blanc premium

N° d'article	Prix
4028.842*, 4077.642, 4077.367*, 368*	750.-

N° d'article	Prix
4028.843*, 4077.643*, 4044.776*, 4077.368*	845.-

N° d'article	Prix
4028.843, 4077.644, 2 x 4077.368	970.-

Les dimensions de corps se réfèrent aux côtés extérieurs, façades non comprises.

* Délai de livraison d'environ 3 semaines.

Armoire à portes coulissantes, 220 cm de hauteur

Panneaux frontaux

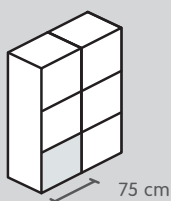

75 cm

Panneaux 75 cm*



100 cm

Panneaux 100 cm

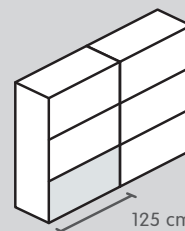

125 cm

Panneaux 125 cm

Couleur

Blanc crème
Blanc premium
Gris clair mat *
Anthracite mat
Miroir
Miroir foncé
Laqué blanc premium brillant
Chêne plaqué
Chêne sauvage plaqué
Verre gris foncé mat *
Verre vert
Verre blanc premium
Verre blanc premium mat
Verre nougat mat
Verre gris clair mat
Verre fumé ¹

N° d'article	Prix
4028.967.000.00	35.–
4077.510.000.00	40.–
4044.924.000.00	35.–
4028.961.000.00	65.–
4028.962.000.00	75.–
4028.970.000.00	90.–
4028.965.000.00	95.–
4045.787.000.00	85.–
4028.963.000.00	105.–
4028.964.000.00	105.–
4045.778.000.00	95.–

N° d'article	Prix
4027.214.000.00	45.–
4044.555.000.00	45.–
4077.511.000.00	50.–
4077.998.000.00*	45.–
4027.049.000.00	90.–
4027.789.000.00	95.–
4077.997.000.00*	135.–
4028.764.000.00	135.–
4028.536.000.00	135.–
4028.897.000.00	120.–
4045.788.000.00	95.–
4044.559.000.00	150.–
4044.557.000.00	140.–
4077.783.000.00*	130.–
4045.779.000.00	130.–
4077.916.000.00	210.–

N° d'article	Prix
4077.372.000.00	50.–
4044.556.000.00	55.–
4077.512.000.00	60.–
4077.385.000.00	55.–
4027.275.000.00	95.–
4077.373.000.00*	105.–
4077.781.000.00*	140.–
4028.765.000.00	150.–
4028.898.000.00	135.–
4045.789.000.00	105.–
4077.382.000.00	160.–
4044.558.000.00	150.–
4077.389.000.00	140.–
4045.780.000.00	140.–
4077.917.000.00*	230.–

Les prix indiqués s'entendent pour une pièce. Vous pouvez combiner différentes couleurs de panneaux en fonction de vos préférences.

Voici le nombre de panneaux et de portes requis pour les différentes largeurs d'armoire:

153 cm: 6 panneaux de 75 cm / 2 portes

203 cm: 6 panneaux de 100 cm / 2 portes

228 cm: 9 panneaux de 75 cm / 3 portes

253 cm: 6 panneaux de 125 cm / 2 portes

278 cm: 6 panneaux de 75 cm, 3 panneaux de 125 cm / 3 portes

303 cm: 9 panneaux de 100 cm / 3 portes

* Délai de livraison: env. 3 semaines.

¹ Panneaux en verre fumé pouvant être montés sur les portes coulissantes uniquement pour la position centrale.

Armoire à portes coulissantes, 236 cm de hauteur

Corps, 58 cm de profondeur

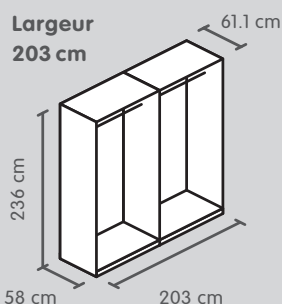

Largeur
203 cm

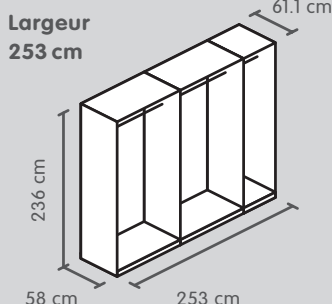

Largeur
253 cm

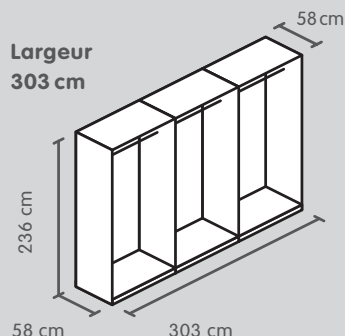

Largeur
303 cm

Couleur

Blanc
premium*

N° d'article	Prix
2 x 4027.601, 4028.200, 855, 4077.645	775.–

N° d'article	Prix
2 x 4027.601, 604, 4028.200, 201, 855, 4077.646	940.–

N° d'article	Prix
3 x 4027.601, 2 x 4028.200, 856, 4077.647	1185.–

Profondeur des dimensions intérieures: 53 cm. Chaque élément de corps comprend 1 barre de penderie. Avec set de montage.

*Délai de livraison: env. 3 semaines.

Panneaux frontaux

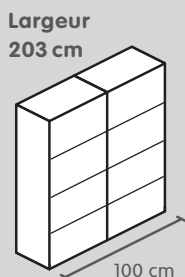

Largeur
203 cm

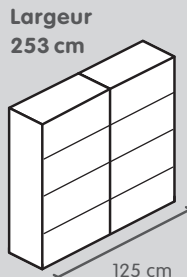

Largeur
253 cm

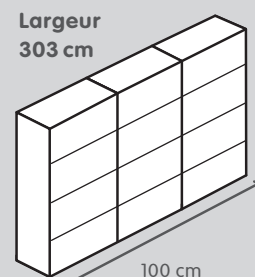

Largeur
303 cm

8 panneaux de 100 cm

8 panneaux de 125 cm

12 panneaux de 100 cm

Couleur

Blanc premium*

Gris clair mat*

Anthracite mat*

Laqué blanc premium brillant*

Miroir*

Miroir foncé*

Verre blanc premium mat*

Verre gris clair mat*

Verre anthracite mat*

Verre nougat mat

N° d'article	Prix
4028.859.000.00	40.–
4077.515.000.00	40.–
4044.929.000.00	40.–
4028.208.000.00	95.–
4028.608.000.00	70.–
4028.212.000.00	75.–
4028.415.000.00	105.–
4045.783.000.00	95.–
4028.866.000.00	95.–
4033.444.000.00	100.–

N° d'article	Prix
4028.860.000.00	45.–
4077.516.000.00	50.–
4044.930.000.00	45.–
4028.209.000.00	100.–
4028.609.000.00	75.–
4028.213.000.00	85.–
4028.416.000.00	110.–
4045.784.000.00	110.–
4028.867.000.00	110.–
4033.445.000.00	110.–

N° d'article	Prix
4028.859.000.00	40.–
4077.515.000.00	40.–
4044.929.000.00	40.–
4028.208.000.00	95.–
4028.608.000.00	70.–
4028.212.000.00	75.–
4028.415.000.00	105.–
4045.783.000.00	95.–
4028.866.000.00	95.–
4033.444.000.00	100.–

Les prix indiqués s'entendent pour une pièce. Vous pouvez combiner différentes couleurs de panneaux en fonction de vos préférences.

*Délai de livraison: env. 3 semaines.

Accessoires pour armoire à portes coulissantes

Amortisseur et profilés à encliqueter



Article	N° d'article	Prix
2 amortisseurs pour portes coulissantes à gauche et à droite	4077.648.000.00	90.–

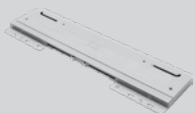

1 amortisseur pour porte coulissante centrale	4077.649.000.00	90.–
---	-----------------	------



1 amortisseur d'ouverture pour armoire avec 2 portes coulissantes	4077.650.000.00	45.–
---	-----------------	------

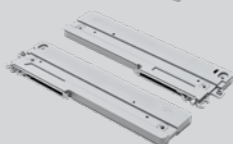

2 amortisseur d'ouverture pour armoire avec 3 portes coulissantes	4077.651.000.00	75.–
---	-----------------	------



Profilé à encliqueter couleur chrome, uniquement pour l'armoire de 220 cm de hauteur	4027.357.000.00	28.–
--	-----------------	------



Profilé à encliqueter couleur acier inoxydable, uniquement pour l'armoire de 220 cm de hauteur	4027.647.000.00	28.–
--	-----------------	------



Profilé à encliqueter noir mat, uniquement pour l'armoire de 220 cm de hauteur	4028.327.000.00	28.–
--	-----------------	------

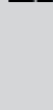

Profilé à encliqueter noir mat, uniquement pour l'armoire de 236 cm de hauteur*	4028.448.000.00	29.–
---	-----------------	------



Profilé à encliqueter blanc premium mat, uniquement pour l'armoire de 220 cm de hauteur	4044.909.000.00	28.–
---	-----------------	------

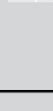

Profilé à encliqueter blanc premium mat, uniquement pour l'armoire de 236 cm de hauteur*	4044.931.000.00	29.–
--	-----------------	------



Profilé décoratif*, noir, 5 pces, pour les largeurs 153, 228 et 278 cm	4077.922.000.00	30.–
--	-----------------	------

Profilé décoratif*, noir, 5 pces, pour les largeurs 203 et 303 cm	4077.923.000.00	35.–
---	-----------------	------

Profilé décoratif*, noir, 5 pces, pour les largeurs 253 et 278 cm	4077.924.000.00	40.–
---	-----------------	------

Voici le nombre de profilés à encliqueter requis pour les différentes largeurs d'armoire:

153 cm: 3 pièces / 203 cm: 3 pièces / 228 cm: 4 pièces / 253 cm: 3 pièces / 278 cm: 4 pièces / 303 cm: 4 pièces

* Délai de livraison: env. 3 semaines.

Accessoires pour armoire à portes coulissantes avec éléments de 75 cm de largeur, blanc crème



Article	Dimensions L x H	N° d'article	Prix
Rayon réglable*	75 x 1.6 cm	4028.976.000.00	19.–



Rayon à visser*	75 x 2.2 cm	4028.977.000.00	25.–
-----------------	-------------	-----------------	------



Barre de penderie*	75 cm	4028.978.000.00	5.–
--------------------	-------	-----------------	-----



Eclairage intérieur LED*	75 cm	4028.979.000.00	99.–
--------------------------	-------	-----------------	------

* Délai de livraison: env. 3 semaines.

Accessoire pour armoire à portes pivotantes, ou portes coulissantes de 37.5 cm et 39 cm de profondeur, blanc crème



Article	Dimensions L x P x H	N° d'article	Prix
Rayon à visser	48.4 x 34.5 x 2.2 cm	4077.362.000.00	18.–
	98.7 x 34.5 x 2.2 cm	4077.364.000.00	32.–

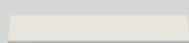

Tablette à chaussures	48.4 x 31.2 x 4.4 cm	4028.936.000.00	42.–
	98.7 x 31.2 x 4.4 cm	4028.937.000.00	55.–



Élément de rangement à encastrer	98.7 x 34.5 x 145.8 cm	4077.363.000.00	70.–
----------------------------------	------------------------	-----------------	------



Barre de penderie, extensible	30–50 cm	4077.360.000.00	15.–
-------------------------------	----------	-----------------	------



Tiroir intérieur de 100 cm	84 x 34 x 13 cm	4077.366.000.00	100.–
----------------------------	-----------------	-----------------	-------



Tiroir intérieur de 50 cm	46 x 34 x 13 cm	4077.365.000.00	80.–
---------------------------	-----------------	-----------------	------



Étagère 75 cm, à visser*	73.5 x 34.5 x 2.2 cm	4028.990.000.00	20.–
--------------------------	----------------------	-----------------	------

* Délai de livraison: env. 3 semaines.

Accessoires pour armoire à portes pivotantes, ou portes coulissantes

Divers accessoires pour profondeurs de corps de 56,5 cm et 58 cm, blanc crème

Article	Dimensions L x P x H	N° d'article	Prix
 Rayon à visser, blancs, recommandé au-dessus des barres de penderie, des tiroirs et des paniers à linge	48.5 x 53 x 2.2 cm	4027.661.000.00	20.–
	98.5 x 53 x 2.2 cm	4027.699.000.00	34.–
 Rayon amovible, blanc	48.5 x 53 x 1.6 cm	4027.660.000.00	19.–
	98.5 x 53 x 1.6 cm	4027.662.000.00	25.–
 Rayon en verre à visser	48.4 x 53 x 2.2 cm	4028.930.000.00	70.–
	98.7 x 53 x 2.2 cm	4028.931.000.00	90.–
 Élément à encastrer pour élément à 2 portes, blanc	98.5 x 53 x 145 cm	4027.670.000.00	75.–
 Face encastrée 85 cm sans rayon ³	53 x 1.9 x 85 cm	4044.911.000.00	35.–
 Tablette à chaussures	48.4 x 31.2 x 4.4 cm	4028.936.000.00	42.–
	98.7 x 31.2 x 4.4 cm	4028.937.000.00	55.–
 Tirette pour chemises, métal	L 40 x P 51 cm	4027.674.000.00	42.–
 Panier à linge Panier à linge, uniquement pour les armoires à portes pivotantes (Charge maximale: 10 kg)	43.5 x 51 x 16 cm	4027.676.000.00	50.–
	92 x 51 x 16 cm	4027.677.000.00	60.–
 Tablette confort ¹	48.4 x 53 x 6 cm	4044.904.000.00	85.–
	98.7 x 53 x 6 cm ²	4027.380.000.00	125.–
 Grand tiroir intérieur ¹	98.7 x 53 x 15.5 cm ²	4027.378.000.00	135.–
 Petit tiroir intérieur ¹	48.4 x 53 x 15.5 cm	4044.905.000.00	95.–
 Grand tiroir intérieur, hauteur: 25 cm ¹	99 x 53 x 25 cm ²	4027.802.000.00	149.–

¹ Avec rappel automatique à amortisseurs.

² Non combinable avec l'armoire à portes coulissantes de 253 cm de largeur à cause du corps central de 100 cm de largeur.

³ Disponible pour élément de corps de 75 et 100 cm. Rayon à commander séparément (rayon 4027.661.000.00, rayon en verre 4028.930.000.00).

Accessoires pour armoire à portes pivotantes, ou portes coulissantes

	Article	Dimensions L x P x H	N° d'article	Prix
	Petit tiroir intérieur, hauteur: 25 cm ¹	48.4 x 53 x 25 cm ²	4027.803.000.00	110.–
	Grand tiroir intérieur, avec façade en verre ¹	98.7 x 53 x 15.5 cm ²	4028.934.000.00	160.–
	Petit tiroir intérieur, avec façade en verre ¹	48.4 x 53 x 15.5 cm ²	4028.932.000.00	115.–
	Grand tiroir intérieur, haut, avec façade en verre ¹	98.7 x 53 x 25 cm ²	4028.935.000.00	175.–
	Petit tiroir intérieur, haut, avec façade en verre ¹	48.4 x 53 x 25 cm ²	4028.933.000.00	130.–
	Grand caisson à tiroirs ¹ , blanc	98.7 x 53 x 50 cm ²	4027.376.000.00	315.–
	Petit caisson à tiroirs ¹ , blanc	48.4 x 53 x 50 cm	4027.377.000.00	255.–
	Tiroir intérieur	43.3 x 49 x 12 cm	4028.577.000.00	45.–
	Séparation pour tiroir	80.5 x 48.5 x 8 cm 39.5 x 48.5 x 8 cm	4028.329.000.00 4028.328.000.00	52.– 32.–
	Élément de base pour système d'étagères*	33.5 x 40 x 30 cm	4077.786.000.00	22.–
	Élément additionnel pour système d'étagères*	33.5 x 40 x 32 cm	4077.787.000.00	22.–
	Rayon pour système d'étagères*	31.5 x 40 x 1.9 cm	4077.788.000.00	14.–
	Barre de penderie pour système d'étagères*	64.5 x 1.5 x 2.9 cm	4077.789.000.00	5.–

¹ Avec rappel automatique à amortisseurs.

² Non combinable avec l'armoire à portes coulissantes de 253 cm de largeur à cause du corps central de 100 cm de largeur.

* Délai de livraison: env. 3 semaines.

Accessoires pour armoire à portes pivotantes, ou portes coulissantes



Article	Dimensions L x P x H	N° d'article	Prix
Grande boîte de rangement anthracite	42 x 51 x 27 cm	4028.590.000.00	55.–



2 paniers muraux	48 x 9.5 x 11 cm	4027.383.000.00	35.–
------------------	------------------	-----------------	------



Tirette pour cravates	46 x 11 x 10 cm	4027.382.000.00	70.–
-----------------------	-----------------	-----------------	------



Barre de penderie	L 48 cm	4027.671.000.00	5.–
	L 98 cm	4027.672.000.00	6.–



Porte-pantalons	48.4 x 51.5 x 6.1 cm	4028.450.000.00	120.–
	98.7 x 51.5 x 6.1 cm*	4028.451.000.00	150.–

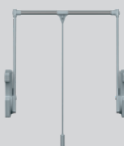

Penderie relevable, uniquement pour élément de 100 cm de largeur, charge max. 10 kg	L 95 x H 65 cm*	4028.449.000.00	145.–
---	-----------------	-----------------	-------



Crochet à vêtements extérieur, couleur chrome	52 x 27 x 1.8 cm	4044.901.000.00	48.–
---	------------------	-----------------	------



Miroir supplémentaire à coller	L 37 x H 139 cm	4027.422.000.00	52.–
--------------------------------	-----------------	-----------------	------

* Sur les armoires à portes coulissantes de 253 cm de largeur, les accessoires extensibles pour les corps de 100 cm de largeur ne peuvent pas être ajoutés à l'élément de corps central de 100 cm de largeur.

Accessoires pour armoire à portes pivotantes, ou portes coulissantes

Divers accessoires MODUL PLUS pour profondeur de corps de 56,5 cm, nougat

Article	Dimensions L x P x H	N° d'article	Prix
 Petit tiroir verre fumé avec cadre en aluminium ¹	43 x 52 x 6 cm	4045.941.000.00	230.–
 Grand tiroir verre fumé avec cadre en aluminium ¹	84 x 52 x 6 cm	4045.942.000.00	290.–
 Petit tiroir verre fumé haut avec cadre en aluminium ¹	43 x 52 x 6 cm	4045.943.000.00	240.–
 Grand tiroir verre fumé haut avec cadre en aluminium ¹	84 x 52 x 6 cm	4045.944.000.00	300.–
 Petit tiroir, nougat ¹	48 x 53 x 19 cm	4033.455.000.00	140.–
 Grand tiroir, nougat ¹	99 x 53 x 19 cm	4033.456.000.00	170.–
 Séparation intérieure pour petit tiroir	38 x 51 x 15 cm	4045.832.000.00	50.–
 Séparation intérieure pour grand tiroir	78 x 51 x 15 cm	4045.833.000.00	80.–
 Petit rayon à visser nougat	48 x 53 x 2 cm	4045.851.000.00	30.–
 Grand rayon à visser nougat	99 x 53 x 2 cm	4045.852.000.00	44.–
 Petit rayon en verre fumé nougat	48 x 53 x 2 cm	4045.853.000.00	80.–
 Grand rayon en verre fumé nougat	99 x 53 x 2 cm	4045.854.000.00	100.–
 Miroir supplémentaire à coller	37 x 0 x 170 cm	4045.855.000.00	75.–
 Petite barre de penderie en aluminium	48 x 2 x 3 cm	4045.856.000.00	20.–
 Grande barre de penderie en aluminium	98 x 2 x 3 cm	4045.857.000.00	24.–
 Petit porte-pantalons avec cadre en aluminium	43 x 52 x 6 cm	4045.946.000.00	215.–

¹ Avec rappel automatique à amortisseurs.

Accessoires pour armoire à portes pivotantes, ou portes coulissantes



Article	Dimensions L x P x H	N° d'article	Prix
Grand porte-pantalons avec cadre en aluminium	84 x 52 x 6 cm	4045.947.000.00	315.–

Éclairage intérieur MODUL



Article	Longueur	N° d'article	Prix
Set de base pour éclairage intérieur (transformateur) *		4028.591.000.00	55.–

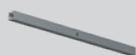

Eclairage intérieur LED, 12 V, 2.3 W, CEE de A++ à A, avec capteur	50 cm	4028.592.000.00	85.–
--	-------	-----------------	------



Eclairage intérieur LED, 12 V, 4.8 W, CEE de A++ à A, avec capteur	100 cm	4028.593.000.00	95.–
--	--------	-----------------	------

*Max. 3 lampes par set de base.

Éclairage intérieur MODUL PLUS



Article	Dimensions L x P x H	N° d'article	Prix
Set de base pour éclairage intérieur avec capteur*	4 x 3 x 1 cm	4045.844.000.00	115.–



Petit éclairage intérieur LED	48 x 2 x 2 cm	4045.845.000.00	90.–
-------------------------------	---------------	-----------------	------



Grand éclairage intérieur LED	99 x 2 x 2 cm	4045.846.000.00	100.–
-------------------------------	---------------	-----------------	-------



Éclairage LED pour petit tiroir	44 x 2 x 1 cm	4045.847.000.00	90.–
---------------------------------	---------------	-----------------	------



Éclairage LED pour grand tiroir	84 x 2 x 1 cm	4045.848.000.00	100.–
---------------------------------	---------------	-----------------	-------

*Max. 6 lampes par set de base. 1 set de base par élément de corps.

Éclairage extérieur

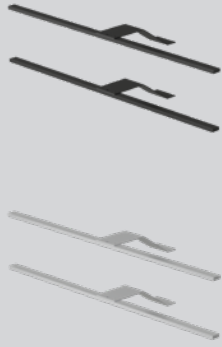

Article	N° d'article	Prix
Éclairage extérieur à LED, noir, lot de 2 *	4033.448.000.00	180.–
Éclairage extérieur à LED, noir, lot de 3 *	4033.449.000.00	220.–
Éclairage extérieur à LED, couleur aluminium, lot de 2 *	4033.450.000.00	180.–
Éclairage extérieur à LED, couleur aluminium, lot de 3 *	4033.451.000.00	220.–

* Avec télécommande, intensité variable, lumière blanc chaud et blanc froid. 6 V, 12 W, CEE G.

Informations sur l'entretien



Pour conserver durablement la beauté de votre armoire, il est impératif de la nettoyer et de l'entretenir régulièrement. Le prospectus Micasa intitulé «**Produits d'entretien**» présente divers produits de soin ainsi que des conseils utiles.

Informations

Toutes les dimensions sont indiquées en cm et sont approximatives. Les couleurs réelles peuvent être différentes des couleurs illustrées. Sous réserve de modifications de prix et de modèles.

Version 02/2025.