







Yamaha System Display A & Display C

Drive System PW-SE, PW-TE, PW-X

Bikes for Life.

WINORA
GROUP

-  Schnellstart-Anleitung Akku & Bedieneinheit
-  Quickstart guide battery & remote control
-  Guide de démarrage rapide batterie & commande
-  Manual rápido de batería y uso
-  Guida rapida - Istruzioni batteria & comandi
-  Quickstart handleiding voor accu en remote control
-  QuickStart - baterie a ovládání - návod k použití





WINORA

HAIBIKE

 Lesen und Beachten Sie die zusätzliche ausführliche Original Betriebsanleitung zum Antriebssystem zum Download unter:

 Read and follow the additional detailed original instructions of the drive system for download at:

 Veuillez lire et respecter le mode d'emploi original détaillé du système de motorisation, à télécharger depuis:

 Lea y preste atención a la información detallada del manual de instrucciones original del sistema de accionamiento descargable en:

 Legga ed osservi il manuale d'uso originale aggiuntivo e dettagliato dei sistemi motorizzati da scaricare da:







 Lees zorgvuldig de originele handleiding van het aandrijfsysteem.

U kunt deze via onderstaande link downloaden:

 Přečtěte si a vemte na vědomí dodatečný podrobný originální návod k použití pohonu, který je ke stažení zde:



Download: www.winora-group.com/manuals

Inhalt	Content	Contenu	Contenido	Contenuto	Inhoud	Obsah
						
Vorbereitung	Preparation	Préparation	Preparación	Preparazione	Vorbereiding	Příprava
Inbetriebnahme / Funktionen	Operation / functions	Mise en service / fonctions	Puesta en marcha / Funciones	Attivazione / funzioni	Ingebruikname / functies	Uvedení do provozu/funkce
Sicherheitshinweise	Safety notes	Informations de sécurité	Información de seguridad	Informazioni di sicurezza	Veiligheidsinformatie	Bezpečnostní pokyny
Gewährleistung	Warrenty	Garantie	Garantía	Garanzia	Garantie	Záruka

Vorbereitung | *Preperation* | Préparation | *Preparación* |
Preparazione | *Vorbereiding* | Příprava

Akku einsetzen | Insert battery | Mise en place de la batterie |
 Colocar la batería | Inserire la batteria | Accu er inzetten | Připojení baterie

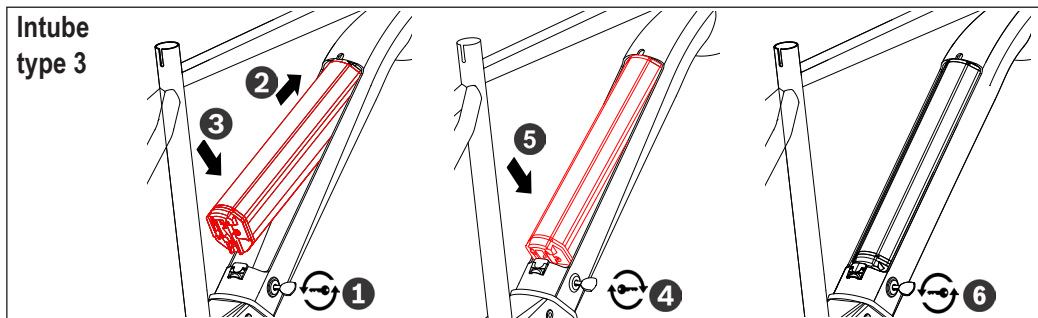
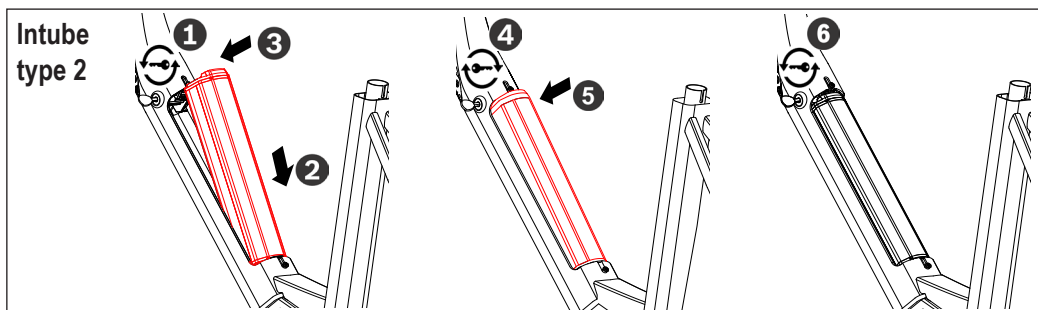
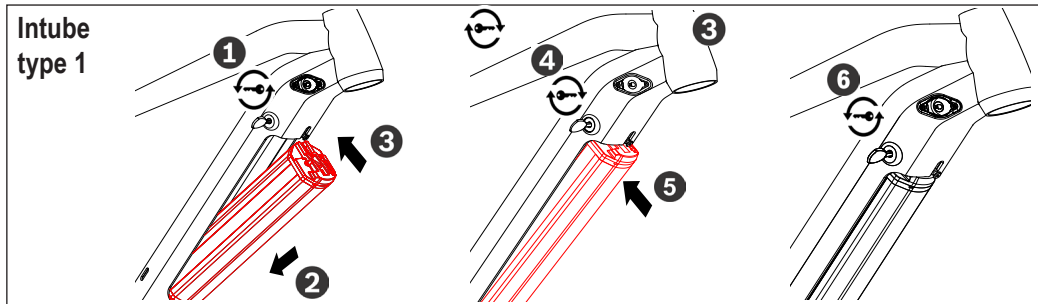
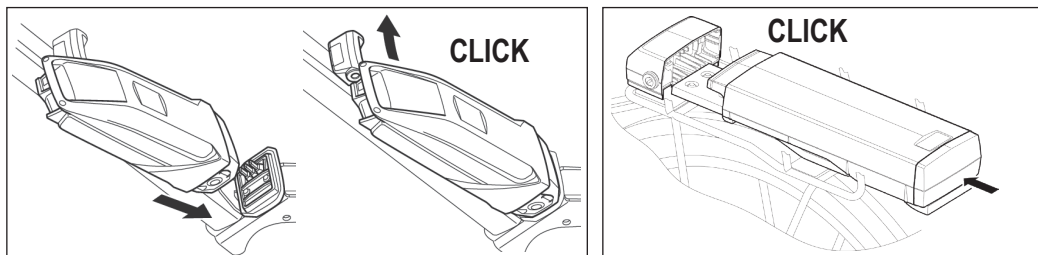

„Intube“ Akku entnehmen | Remove „Intube“ battery | Retrait de la batterie „Intube“ |
 Retirar batería „Intube“ | Rimuovere la batteria „Intube“ | „Intube“ accu afnemen | „Intube“ vyjměte baterii

Cover type 1 (Intube type 1+2)

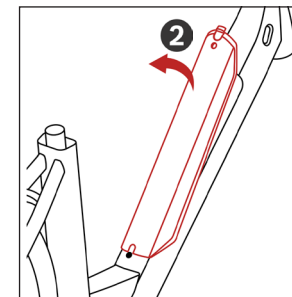
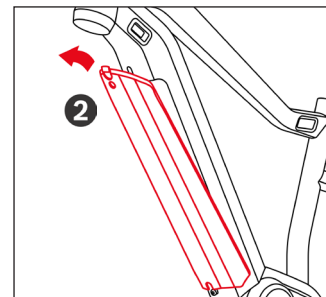
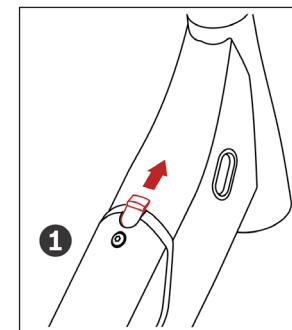
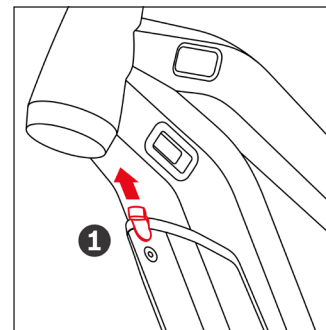

Riegel nach oben schieben
 slide bar upwards
 Poussez la languette vers le haut
 Empuje hacia arriba el pasador
 Spingere la linguetta verso l'alto
 handvat naar boven schuiven
 Západku posuňte směrem nahoru

Skidplate nach oben entfernen
 remove skidplate upwards
 Retirez la protection par le haut
 Retire la Skidplate hacia arriba
 Rimuovere lo Skidplate verso l'alto
 Skidplate naar boven wegnemen
 Kryt odstraňte směrem nahoru

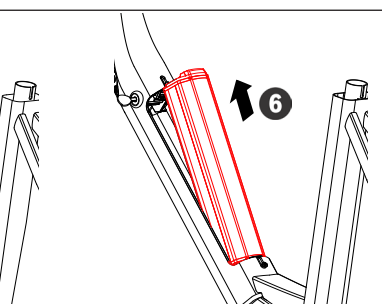
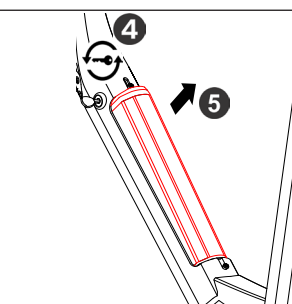
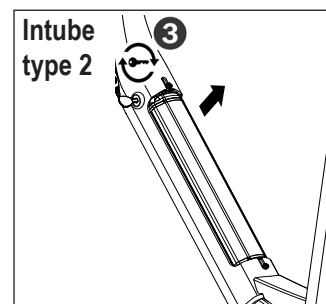
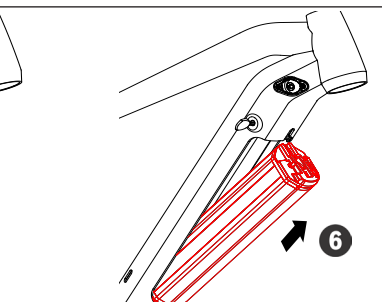
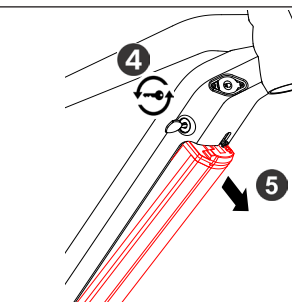
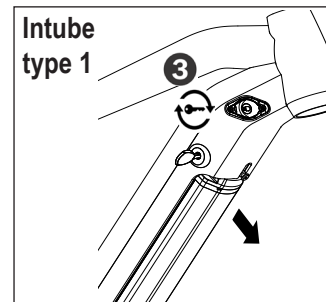

Prüfen ob Akku im Schloss eingerastet | Make sure battery is locked
 Vérifiez que la batterie soit bien fixée | Asegúrese de que la batería esté encajada
 Controllare che la batteria sia fissata | Controleer dat de accu op slot zit | Zkontrolujte zavaknutí baterie

Vorbereitung | Preperation | Préparation | Preparación | Preparazione | Voorbereiding | Příprava

„Intube“ Akku entnehmen | Remove „Intube“ battery | Retrait de la batterie „Intube“ |
Retirar batería „Intube“ | Rimuovere la batteria „Intube“ | „Intube“ accu afnemen | „Intube“ vyjměte baterii

Cover type 2 (Intube type 3)

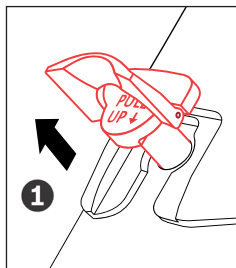

- Lasche heben, Hebel ziehen
- lift flap, pull lever
- Levez la languette et tirez le bouchon
- Levante la solapa, tire de la palanca
- Alzare il tirante, tirare la leva
- lift flap, trek aan de hefboom
- Zvedněte záklopku a zatáhněte za páčku

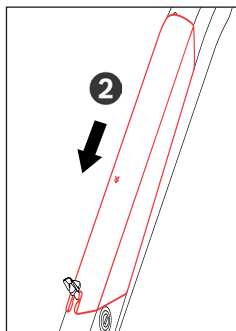

- Abdeckung nach unten schieben
- slide cover downwards
- Faites glisser la protection vers le bas
- Deslice la tapa hacia abajo
- Spingere la copertura verso il basso
- Schuif klep naar beneden schuiven
- Kryt posuňte směrem dolů

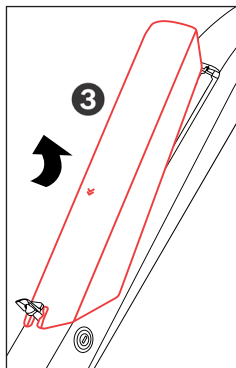

- Abdeckung nach oben entfernen
- remove cover upwards
- Retirez la protection par le haut
- Quitar la tapa hacia arriba
- Rimuovere la copertura verso l'alto
- De kap boven wegnemen
- Kryt odstraňte směrem nahoru

Intube type 3

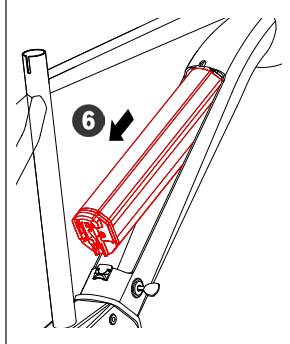
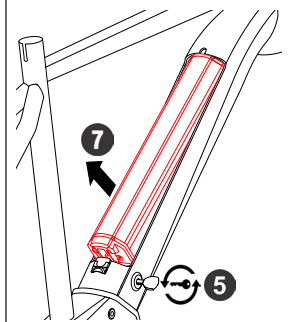
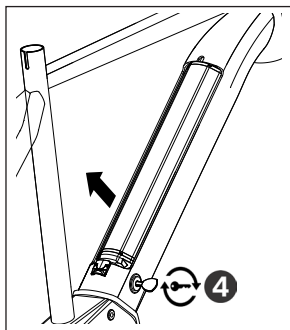

Akku laden | Charging battery | Mise en charge de la batterie |
Cargar la batería | Caricare la batteria | Accu laden | Nabíjení baterie

type A

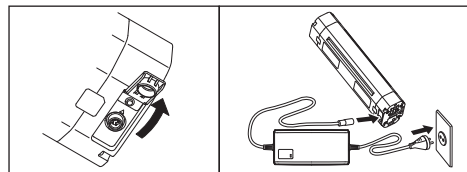
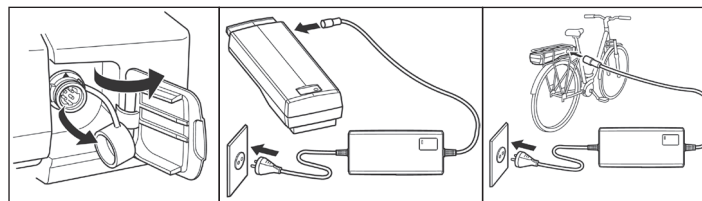
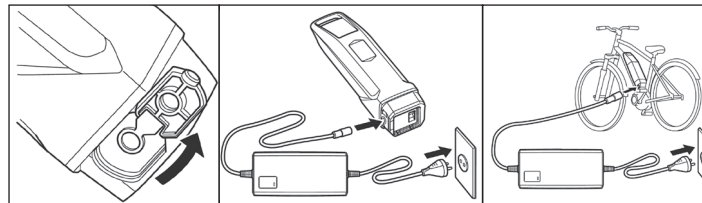

Ladestecker einstecken | Insert charging plug |
Insérer la fiche | Introducir clavija | Inserire la spina di ricarica | Oplaad snoer insteken | Připojení zásuvky

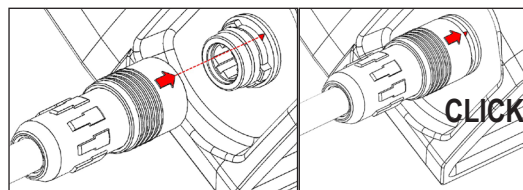

Ladestecker abziehen
Remove charging plug
Retirer la fiche
Extraer clavija
Estrarre la spina di ricarica
Oplaad snoer ontkoppelen
Kroužek zásuvky zatáhnout směrem zpět

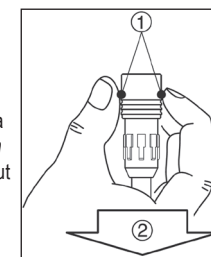

Ladevorgang abgeschlossen wenn LED am Akku und Ladegerät erloschen
Charging has finished when LED on battery and charger switched off
Charge terminée quand les LED de la batterie et du chargeur sont éteintes
La carga está terminada cuando se apagan las LEDs en la batería y en el cargador
La carica è completa quando i LED sulla batteria e sul caricabatteria sono spenti
Opladen is klaar wanneer de led van de accu en lader uit zijn
Nabíjení je ukončeno, když LED dioda nesvídí a baterie je vypnuta

type B

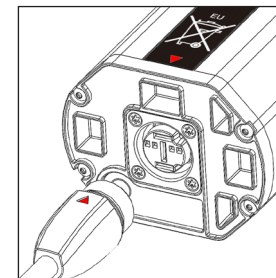
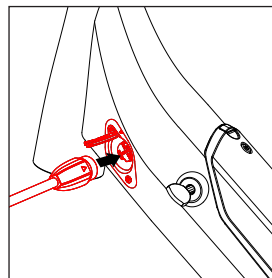

**Inbetriebnahme/Funktionen | Operation/functions | Mise en service/fonctions |
Puesta en marcha/Funciones | Attivazione / funzioni |
Ingebruiknemen/functies | Uvedení do provozu/funkce**

Display A

Üben Sie den Umgang mit dem Pedelec und dessen Funktionen zunächst im „Off-Modus“.
Anschließend steigern Sie schrittweise die Unterstützungsstärke.

Practise using the pedelec and it's functions firstly in „Off-mode“. Afterwards you can increase assistance power stepwise.

Entraînez-vous à manipuler votre VAE et découvrez ses fonctions d'abord en mode „OFF“. Augmentez ensuite le niveau d'assistance de façon progressive.

Pruebe la Pedelec y sus funciones primero en el Modo-OFF y después vaya aumentando la fuerza de los niveles de asistencia gradualmente.

Prendete dimestichezza con la Pedelec e le sue funzioni inizialmente in modalità „off“. Successivamente aumentate gradualmente le forze di supporto.

Oefen de omgang met de Pedelec en zijn functies, eerst in „Uit-stand“. Dan eerst geleidelijk de ondersteuning verhogen.

Vyzkoušejte kolo nejprve v off-modu. Teprve poté postupně zapojíte podporu pohonné jednotky.

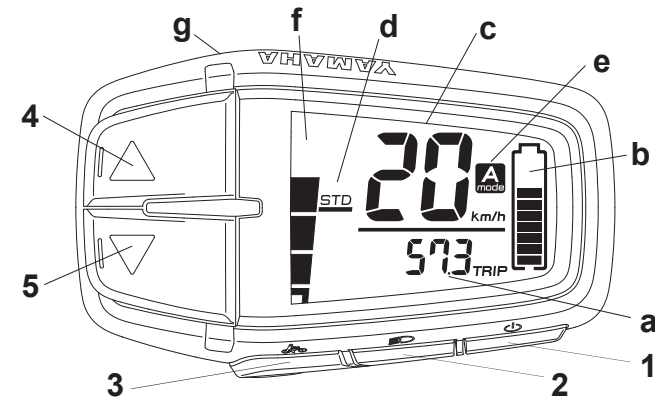

	kurzer Tastendruck (< 1s)	short button press (< 1s)	Appui bref de la touche (< 1s)	pulsación breve (< 1s)	Tasto premuto brevemente (< 1s)	Korte toetsdruk (< 1s)	Krátké stisknutí (< 1s)
	mittlerer Tastendruck (1s - 2s)	medium button press (1s - 2s)	Appui moyennement long de la touche (1s - 2s)	pulsación media (1s - 2s)	Tasto premuto per un tempo medio (1s - 2s)	Middellange toetsdruk (1s - 2s)	Střední stisknutí (1s - 2s)
	langer Tastendruck (> 2s)	long button press (> 2s)	Appui prolongé de la touche (> 2s)	pulsación larga (> 2s)	Tasto premuto a lungo (> 2s)	Lange toetsdruk (> 2s)	Dlouhé stisknutí (> 2s)
	Taste	Button	Touche	Botón	Tasti	Knoppen	Tlačítka
1	Antriebssystem an-/ausschalten	Turning drive system on/off	Allumer / éteindre le système d'assistance	Conexión y desconexión del sistema	Accendere e spegnere il sistema	Systeem aan- / uitzetten	Zapnuto/vypnuto
2	Licht an-/ausschalten	Turning lights on/off	Allumer / éteindre l'éclairage	Conexión y desconexión de las luces	Accendere e spegnere la luce	Verlichting aan- / uitzetten	Světlo zapnuto/vypnuto
3	Schiebehilfe ausführen: drücken & halten	Perform walking assistance: push & hold	Exécution de l'assistance de poussée: appuyer & maintenir enfoncé	Ejecutar la asistencia para empujar caminando: presionar y mantener	Esecuzione della pedalata assistita: premere & tenere premuto	Aanloop hulp uitvoeren: indrukken en vasthouden	Provedení pomoci při vedení: zmáčknout a držet
4	Unterstützungslevel erhöhen	Increase assist level	Augmenter le niveau d'assistance	Aumentar el nivel de asistencia	Alzare il livello di assistenza	Ondersteuning verhogen	Zvýšit podporu jízdy
5	Unterstützungslevel verringern	Decrease assist level	Réduire le niveau d'assistance	Disminuir el nivel de asistencia	Abbassare il livello di assistenza	Ondersteuning verlagen	Snižit podporu jízdy
4	Aktivieren / Deaktivieren des automatischen Unterstützungsmodus ¹	Activate / Deactivate the automatic assistance mode ¹	Activer / désactiver le mode de support automatique ¹	Activar / desactivar el modo de asistencia automática ¹	Attivazione / Disattivazione della modalità automatica d'assistenza ¹	In- / uitschakelen van de automatische ondersteuningsmodus ¹	Aktivace/deaktivace automatického režimu podpory ¹
5	Wechseln der Fahrinformationen	Switch between driving information	Naviguer entre les informations compteur	Cambio de informaciones de datos	Cambiare le informazioni di guida	Wisselen van de rij informatie	Změnit informace o jízdě
4&5	Fahrtstrecke zurücksetzen	Reset of trip distance	Réinitialisation de l'itinéraire	Reiniciar el recorrido efectuado	Reset del tragitto percorso	Rijtraject resetten	Resetování ujeté vzdálenosti
	Anzeige	Display	Écran	Display	Display	Display	Display
a	Fahrinformationen	Driving information	Informations du compteur	Información	Informazioni di guida	Rijgegevens	Informace o jízdě
b	Verbleibende Akku-Kapazität	Remaining battery capacity	Indicateur du niveau de charge	Capacidad de batería restante	Carica della batteria ancora rimanente	Resterende accu capaciteit	Zbývající kapacita baterie
c	Fahrgeschwindigkeit	Driving speed	Vitesse instantanée	Velocidad	Velocità di guida	Rijsnelheid	Rychlost jízdy
d	Anzeige der Unterstützungsstufe OFF - +ECO - ECO - STANDARD - HIGH - EXPW ²	Assistance level indicator OFF - +ECO - ECO - STANDARD - HIGH - EXPW ²	Indicateur du mode d'assistance OFF - +ECO - ECO - STANDARD - HIGH - EXPW ²	Muestra del nivel de asistencia OFF - +ECO - ECO - STANDARD - HIGH - EXPW ²	Indicatore livello di assistenza OFF - +ECO - ECO - STANDARD - HIGH - EXPW ²	Weergave van het ondersteuningsniveau OFF - +ECO - ECO - STANDARD - HIGH - EXPW ²	Stupeň podpory jízdy OFF - +ECO - ECO - STANDARD - HIGH - EXPW ²
e	Automatik-Modus Anzeige	Automatic mode indicator	Témoïn de mode automatique	Indicador del modo automático	Indicatore modalità automatica	Indicatie automatische modus	Ukazatel automatického režimu
f	Anzeige der Unterstützung der Antriebseinheit	Drive unit assistance indicator	Indicateur du niveau d'assistance	Muestra de la asistencia	Indicatore dell'assistenza fornita dal sistema	Weergaven van mate van ondersteuning van de motor	Indikátor podpory jízdy
g	USB-Anschluss: nur für Service, keine Ladefunktion!	USB.port: only for service, no charging function!	Port USB : uniquement pour l'entretien, pas de fonction de charge !	Conexión-USB: sólo para el servicio, sin función de carga!	Collegamento-USB: solo per Service, nessuna funzione di ricarica!	USB-poort: Enkel voor service. Heeft geen laadfunctie!	USB připojení: pouze pro servis, bez funkce nabíjení!

¹ Drive System PW-SE

² Drive System PW-X

Inbetriebnahme/Funktionen | Operation/functions | Mise en service/fonctions | Puesta en marcha/Funciones | Attivazione / funzioni | Ingebruiknemen/functies | Uvedení do provozu/funkce

Üben Sie den Umgang mit dem Pedelec und dessen Funktionen zunächst im „Off-Modus“.

Anschließend steigern Sie schrittweise die Unterstützungsstärke.

Practise using the pedelec and it's functions firstly in „Off-mode“. Afterwards you can increase assistance power stepwise.

Entraînez-vous à manipuler votre VAE et découvrez ses fonctions d'abord en mode „OFF“. Augmentez ensuite le niveau d'assistance de façon progressive.

Pruebe la Pedelec y sus funciones primero en el Modo-OFF y después vaya aumentando la fuerza de los niveles de asistencia gradualmente.

Prendete dimestichezza con la Pedelec e le sue funzioni inizialmente in modalità „off“. Successivamente aumentate gradualmente le forze di supporto.

Oefen de omgang met de Pedelec en zijn functies, eerst in „Uit-stand“. Dan eerst geleidelijk de ondersteuning verhogen.

Vyzkoušejte kolo nejprve v off-modu. Teprve poté postupně zapojíte podporu pohonné jednotky.



Display C

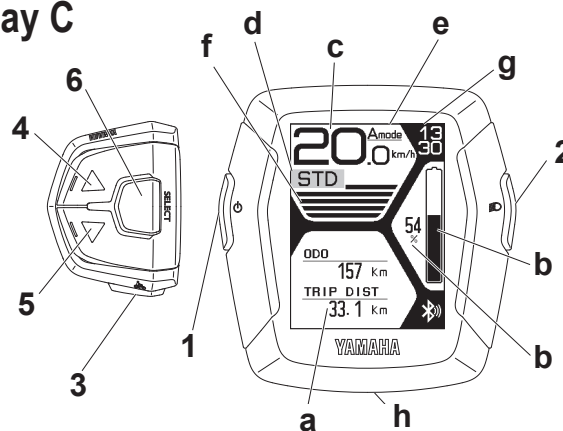

* Clock Adjust
Distance Unit
Display Item
Record Reset
Bluetooth
USB
Layout
Brightness

	Taste	Button	Touche	Botón	Tasti	Knoppen	Tlačítka
1	Antriebssystem an-/ausschalten	Turning drive system on/off	Allumer / éteindre le système d'assistance	Conexión y desconexión del sistema	Accendere e spegnere il sistema	Systeem aan- / uitzetten	Zapnuto/vypnuto
2	Licht an-/ausschalten	Turning lights on/off	Allumer / éteindre l'éclairage	Conexión y desconexión de las luces	Accendere e spegnere la luce	Verlichting aan- / uitzetten	Světlo zapnuto/vypnuto
3	Schiebehilfe ausführen: drücken & halten	Perform walking assistance: push & hold	Exécution de l'assistance de poussée: appuyer & maintenir enfoncé	Ejecutar la asistencia para empujar caminando: presionar y mantener	Esecuzione della pedalata assistita: premere & tenere premuto	Aanloop hulp uitvoeren: indrukken en vasthouden	Provedení pomoci při vedení: zmáčknout a držet
4	Unterstützungslevel erhöhen	Increase assist level	Augmenter le niveau d'assistance	Aumentar el nivel de asistencia	Alzare il livello di assistenza	Ondersteuning verhogen	Zvýšit podporu jízdy
5	Unterstützungslevel verringern	Decrease assist level	Réduire le niveau d'assistance	Disminuir el nivel de asistencia	Abbassare il livello di assistenza	Ondersteuning verlagen	Snižit podporu jízdy
6	Wechseln der Fahrinformationen	Switch between driving information	Naviguer entre les informations compteur	Cambio de informaciones de datos	Cambiare le informazioni di guida	Wisselen van de rij informatie	Změnit informace o jízdě
4	Aktivieren / Deaktivieren des automatischen Unterstützungsmodus ¹ (langer Tastendruck)	Activate / Deactivate the automatic assistance mode ¹ (long button press)	Activer / désactiver le mode de support automatique ¹ (Appui prolongé de la touche)	Activar / desactivar el modo de asistencia automática ¹ (pulsación larga)	Attivazione / Disattivazione della modalità automatica d'assistenza ¹ (Tasto premuto a lungo)	In- / uitschakelen van de automatische ondersteuningsmodus ¹ (lange toetsdruk)	Aktivace/deaktivace automatického režimu podpory ¹ (Dlouhé stisknutí)
6*	Einstellungen: drücken & halten	settings: push & hold	Paramètres: appuyer & maintenir enfoncé	Configuración: presionar y mantener	Impostazioni: premere & tenere premuto	Instellingen: indrukken en vasthouden	„Settings“ (Nastavení): zmáčknout a držet
	Anzeige	Display	Écran	Display	Display	Display	Display
a	Fahrinformationen	Driving information	Informations du compteur	Información	Informazioni di guida	Rijgegevens	Informace o jízdě
b	Verbleibende Akku-Kapazität	Remaining battery capacity	Indicateur du niveau de charge	Capacidad de batería restante	Carica della batteria ancora rimanente	Resterende accu capaciteit	Zbývající kapacita baterie
c	Fahrgeschwindigkeit	Driving speed	Vitesse instantanée	Velocidad	Velocità di guida	Rijsnelheid	Rychlost jízdy
d	Anzeige der Unterstützungsstufe OFF - +ECO - ECO - STANDARD - HIGH - EXPW ²	Assistance level indicator OFF - +ECO - ECO - STANDARD - HIGH - EXPW ²	Indicateur du mode d'assistance OFF - +ECO - ECO - STANDARD - HIGH - EXPW ²	Muestra del nivel de asistencia OFF - +ECO - ECO - STANDARD - HIGH - EXPW ²	Indicatore livello di assistenza OFF - +ECO - ECO - STANDARD - HIGH - EXPW ²	Weergave van het ondersteuningsniveau OFF - +ECO - ECO - STANDARD - HIGH - EXPW ²	Stupeň podpory jízdy OFF - +ECO - ECO - STANDARD - HIGH - EXPW ²
e	Automatik-Modus Anzeige	Automatic mode indicator	Témoin de mode automatique	Indicador del modo automático	Indicatore modalità automatica	Indicatie automatische modus	Ukazatel automatického režimu
f	Anzeige der Unterstützung der Antriebseinheit	Drive unit assistance indicator	Indicateur du niveau d'assistance	Muestra de la asistencia	Indicatore dell'assistenza fornita dal sistema	Weergaven van mate van ondersteuning van de motor	Indikátor podpory jízdy
g	Uhrzeit	Time of day	Heure	Hora	Ora	Tijdsaanduiding	Čas
h	USB-Anschluss	USB port	Port USB	Conexión-USB	Collegamento-USB	USB-poort	USB připojení

¹ Drive System PW-SE

² Drive System PW-X

SICHERHEITSHINWEISE

- Verwenden Sie dieses Akkuladegerät niemals zum Aufladen anderer elektrischer Geräte.
- Verwenden Sie kein anderes Akkuladegerät oder Lademethode, um die speziellen Akkus aufzuladen. Verwendung anderer Ladegeräte kann zu Feuer, Explosion oder Beschädigung der Akkus führen.
- Dieses Akkuladegerät darf von Kindern ab 8 Jahren und Personen, die über eingeschränkte physische, sensorische oder geistige Fähigkeiten verfügen oder denen es an Erfahrung und Wissen mangelt, verwendet werden, wenn sie beaufsichtigt werden oder in die sichere Verwendung des Akkuladegeräts eingewiesen sind und die davon ausgehenden Gefahren verstanden haben. Kinder dürfen mit dem Akkuladegerät nicht spielen. Die Reinigung und Kundenwartung darf nicht von Kindern ohne Aufsicht erfolgen.
- Obwohl das Akkuladegerät wasserdicht ist, tauchen Sie es niemals in Wasser oder andere Flüssigkeiten ein. Verwenden Sie das Akkuladegerät außerdem niemals, wenn die Anschlüsse nass sind.
- Handhaben oder berühren Sie niemals den Netzstecker, den Ladestecker oder die Ladekontakte mit nassen Händen. Dies könnte zu einem elektrischen Schlag führen.
- Berühren Sie die Ladekontakte nicht mit Gegenständen aus Metall. Achten Sie darauf, dass keine Fremdkörper die Kontakte kurzschließen. Dies könnte zu einem elektrischen Schlag, Feuer oder zur Beschädigung des Akkuladegeräts führen.
- Entfernen Sie regelmäßig Staub vom Netzstecker. Feuchtigkeit oder andere Probleme können die Effektivität der Isolation reduzieren, was zu einem Feuer führen kann.
- Demontieren oder verändern Sie das Akkuladegerät niemals. Dies könnte zu einem Feuer oder elektrischen Schlag führen.
- Verwenden Sie es nicht mit einer Mehrfachsteckdose oder einem Verlängerungskabel. Verwendung einer Mehrfachsteckdose oder ähnliche Verfahren kann den Nennstrom überschreiten und zu einem Feuer führen.
- Verwenden Sie es nicht, wenn das Kabel zusammengebunden oder aufgerollt ist und lagern Sie es nicht mit um das Gehäuse des Ladeegeräts aufgewickelmtem Kabel. Ein beschädigtes Kabel kann zu Feuer oder einem elektrischen Schlag führen.
- Stecken Sie den Netzstecker und Ladestecker fest in die Steckdose. Werden der Netzstecker und Ladestecker nicht fest eingesteckt, kann das zu einem Feuer durch elektrischen Schlag oder Überhitzung führen.
- Verwenden Sie das Akkuladegerät nicht in der Nähe von entflammbarem Material oder Gas. Dies könnte zu Feuer oder einer Explosion führen.
- Decken Sie das Akkuladegerät niemals ab oder platzieren Sie andere Gegenstände darauf, während Sie aufladen. Dies könnte zu einer internen Überhitzung und damit zu Feuer führen.
- Lassen Sie das Akkuladegerät nicht fallen und setzen Sie es nicht starken Stößen aus. Andernfalls könnte dies ein Feuer oder einen Stromschlag verursachen. Bewahren Sie den Akkupack und das Akkuladegerät außerhalb der Reichweite von Kindern auf.
- Berühren Sie den Akkupack oder das Akkuladegerät nicht während des Aufladens. Da der Akkupack oder das Akkuladegerät 40–70 °C während des Aufladens erreichen, kann das Berühren zu Niedrigtemperaturverbrennungen führen.
- Nicht verwenden, wenn das Gehäuse des Akkupacks beschädigt oder gebrochen ist oder Sie ungewöhnliche Gerüche wahrnehmen. Auslaufende Akkuflüssigkeit kann zu schweren Verletzungen führen.
- Schließen Sie die Kontakte des Akkupacks nicht kurz. Dadurch kann der Akkupack heiß werden oder Feuer fangen, was zu schweren Verletzungen oder Beschädigung an Eigentum führen kann.
- Demontieren oder verändern Sie den Akkupack niemals. Dadurch kann der Akkupack heiß werden oder Feuer fangen, was zu schweren Verletzungen oder Beschädigung an Eigentum führen kann.
- Wenn das Netzkabel beschädigt ist, verwenden Sie das Akkuladegerät nicht weiter und lassen Sie es von einem autorisierten Händler überprüfen.
- Drehen Sie nicht die Pedale und bewegen Sie das Fahrrad nicht, während das Akkuladegerät angeschlossen ist. Dadurch kann sich das Netzkabel in den Pedalen verfangen, was zu Beschädigung des Akkuladegeräts, Netzkabels und/

oder Steckers führen kann.

- Handhaben Sie das Netzkabel mit Sorgfalt. Der Anschluss des Akkuladegeräts im Inneren, während sich das Fahrrad draußen befindet, kann dazu führen, dass das Netzkabel in einer Tür oder einem Fenster eingeklemmt und beschädigt wird.
- Fahren Sie mit den Rädern des Fahrrads nicht über das Netzkabel oder den Stecker. Dadurch kann es zu Beschädigungen des Netzkabels oder Steckers kommen.
- Lassen Sie den Akkupack nicht fallen und setzen Sie ihn keinen Stößen aus. Dadurch kann der Akkupack heiß werden oder Feuer fangen, was zu schweren Verletzungen oder Beschädigung an Eigentum führen kann.
- Entsorgen Sie den Akkupack nicht in einem Feuer und setzen Sie ihn keiner Hitzequelle aus. Dadurch kann es zu einem Feuer oder einer Explosion kommen, was zu schweren Verletzungen oder Beschädigungen an Eigentum führen kann.
- Verändern Sie die e-Bike Systeme nicht und bauen Sie es nicht auseinander. Installieren Sie ausschließlich Originalteile und -zubehör. Dadurch kann es zu Beschädigungen am Produkt, Fehlfunktionen oder einem erhöhten Verletzungsrisiko kommen.
- Ziehen Sie beim Anhalten sowohl die vordere als auch hintere Bremse an und stellen Sie beide Füße auf den Boden. Platzieren eines Fußes auf den Pedalen während des Anhaltens kann zur unbeabsichtigten Aktivierung der Fahrhilfsfunktion führen, was zu einem Verlust der Kontrolle und schweren Verletzungen führen kann.
- Fahren Sie nicht mit dem Fahrrad, wenn es Unregelmäßigkeiten mit dem Akkupack oder der e-Bike Systeme gibt. Dies kann zum Verlust der Kontrolle führen und schwere Verletzungen verursachen.
- Überprüfen Sie auf jeden Fall die verbleibende Akkuladung, bevor Sie in nachts fahren. Der durch den Akkupack versorgte Scheinwerfer schaltet sich aus, kurz nachdem die verbleibende Akkuladung unter das Niveau fällt, bei dem das durch die Fahrhilfe unterstützte Fahren möglich ist. Fahren ohne funktionierenden Scheinwerfer kann Ihr Verletzungsrisiko erhöhen.
- Starten Sie die Fahrt nicht mit einem Fuß auf dem Pedal und dem anderen auf dem Boden, während Sie erst auf das Fahrrad aufsteigen, nachdem es eine gewisse Geschwindigkeit erreicht hat. Dies kann zum Verlust der Kontrolle führen oder schwere Verletzungen verursachen. Fahren Sie erst los, nachdem Sie richtig auf dem Fahrradsattel sitzen.
- Drücken Sie den Schiebehilfeschalter nicht, wenn das hintere Rad den Boden nicht berührt. Andernfalls wird sich das Rad mit hoher Geschwindigkeit in der Luft drehen und Sie können verletzt werden.
- Verwenden Sie die Drahtlos-Funktion mit der Bluetooth-Niedrigenergie-Technologie nicht in Bereichen wie zum Beispiel Krankenhäusern oder medizinischen Einrichtungen, in denen die Verwendung von Elektronikgeräten und Drahtlosgeräten verboten ist. Andernfalls kann dies die medizinischen Geräte beeinflussen usw. und einen Unfall verursachen.
- Wenn Sie die Drahtlos-Funktion mit der Bluetooth-Niedrigenergie-Technologie verwenden, halten Sie bei der Verwendung die Anzeige in sicherer Entfernung zu Herzschrittmachern. Andernfalls können die Funkwellen die Herzschrittmacherfunktion beeinflussen.
- Verwenden Sie die Drahtlos-Funktion mit der Bluetooth-Niedrigenergie-Technologie nicht in der Nähe von Geräten mit automatischer Steuerung, wie zum Beispiel automatischen Türen, Feuermeldern usw. Andernfalls können die Funkwellen die Geräte beeinflussen und einen Unfall durch eine mögliche Fehlfunktion oder einen versehentlichen Betrieb verursachen.

GEWÄHRLEISTUNG

Für ihr Antriebssystem und den dazu gehörigen Komponenten gelten die gesetzlichen Gewährleistungsbestimmungen. Der Gewährleistungszeitraum beginnt mit dem Verkauf bzw. der Übergabe des Fahrzeugs an den Endkunden.

DER AKKU DES ANTRIEBSSYSTEMS unterliegt aufgrund von Lade- und Entladezyklen und des Alterungsprozesses einem natürlichen Verschleiß. Die dadurch bedingte nachlassende Kapazität stellt keinerlei Anspruch auf die gesetzliche Gewährleistung dar. Für einen 400Wh / 500Wh Akku gilt: Nach 700 Vollladezyklen innerhalb des Gewährleistungszeitraums besitzt der Akku noch mindestens 50% seiner nominalen Kapazität.

SAFETY NOTES

- Never use this battery charger to charge other electrical appliances.
- Do not use any other charger or charging method to recharge the special batteries. Using any other charger could result in fire, explosion, or damage the batteries.
- This battery charger can be used by children aged from 8 years and above and persons with reduced physical, sensory or mental capabilities or lack of experience and knowledge if they have been given supervision or instruction concerning use of the battery charger in a safe way and understand the hazards involved. Children shall not play with the battery charger. Cleaning and user maintenance shall not be made by children without supervision.
- Although the battery charger is waterproof, never allow it to become immersed in water or other fluids. In addition, never use the battery charger if the terminals are wet.
- Never handle the power plug, charge plug or touch the charger contacts with wet hands. This could result in electric shock.
- Do not touch charger contacts with metallic objects. Do not allow foreign material to cause short circuit of the contacts. This could result in electric shock, fire, or damage the battery charger.
- Periodically remove dust from the power plug. Dampness or other issues could reduce the effectiveness of the insulation, resulting in fire.
- Never disassemble or modify the battery charger. This could result in fire or electric shock.
- Do not use with a power strip or extension cord. Using a power strip or similar methods may exceed rated current and can result in fire.
- Do not use with the cable tied or rolled up, and do not store with the cable wrapped around the charger main body. Cable damage can result in fire or electric shock.
- Firmly insert the power plug and the charging plug into the socket. Failure to insert the power plug and the charging plug completely can result in fire caused by electric shock or overheating.
- Do not use the battery charger near flammable material or gas. This could result in fire or explosion.
- Never cover the battery charger or place other objects on top of it while charging. This could result in internal overheating leading to fire.
- Do not drop the battery charger or expose it to strong impacts. Otherwise, it could cause a fire or electric shock.
- Store the battery pack and battery charger out of reach of children.
- Do not touch the battery pack or battery charger while it is charging. As the battery pack or battery charger reaches 40–70 °C during charging, touching it could result in low-temperature burns.
- Do not use if the battery pack case is damaged, cracked, or if you smell any unusual odors. Leaking battery fluid can cause serious injury.
- Do not short the contacts of the battery pack. Doing so could cause the battery pack to become hot or catch fire, resulting in serious injury or property damage.
- Do not disassemble or modify the battery pack. Doing so could cause the battery pack to become hot or catch fire, resulting in serious injury or property damage.
- If the power cable is damaged, stop using the battery charger and have it inspected at an authorized dealer.
- Do not turn the pedals or move the bicycle while the battery charger is connected. Doing so could cause the power cable to become tangled in the pedals, resulting in damage to the battery charger, power cable, and/or plug.
- Handle the power cable with care. Connecting the battery charger from indoors while the bicycle is outdoors could result in the power cable becoming pinched and damaged in a doorway or window.
- Do not run over the power cable or plug with the wheels of the bicycle. Doing so could result in damage to the power cable or plug.
- Do not drop the battery pack or subject it to impact. Doing so could cause the battery pack to become hot or catch fire, resulting in serious injury or property damage.

- Do not dispose of the battery pack in a fire or expose it to a heat source. Doing so could cause fire, or explosion, resulting in serious injury or property damage.
- Do not modify or disassemble the e-Bike Systems. Do not install anything other than genuine parts and accessories. Doing so could result in product damage, malfunction, or increase your risk of injury.
- When stopped, be sure to apply the front and rear brakes and keep both feet on the ground. Placing one's foot on the pedals when stopped may unintentionally engage the power assist function, which could result in loss of control and serious injury.
- Do not ride the bicycle if there is any irregularity with the battery pack or e-Bike Systems. Doing so could lead to loss of control and serious injury.
- Be sure to check the residual battery capacity before riding at night. The headlight powered by the battery pack will turn off soon after the residual battery capacity has decreased to where power assisted riding is no longer possible. Riding without an operating headlight can increase your risk of injury.
- Do not start off by running with one foot on a pedal and one foot on the ground and then mounting the bicycle after it has reached a certain speed. Doing so could result in loss of control or serious injury. Be sure to start riding only after you are seated properly on the bicycle seat.
- Do not press the pushing assist switch if the rear tire is off the ground. Otherwise, the tire will turn at high speed in the air and you could be injured.
- Do not use the wireless function with Bluetooth low energy technology in areas such as hospitals or medical institutions where use of electronic equipment or wireless equipment is prohibited. Otherwise, this could affect the medical equipment, etc. and cause an accident.
- When using the wireless function with Bluetooth low energy technology, keep the display at a safe distance from heart pacemakers in use. Otherwise, the radio waves could affect the heart pacemaker function.
- Do not use the wireless function with Bluetooth low energy technology near automatic control equipment such as automatic doors, fire alarms, etc. Otherwise, the radio waves could affect the equipment and cause an accident through possible malfunction or unintentional operation.

WARRANTY

Your drive system and its appendant components are subject to the legal warranty requirements. The warranty period commences upon sale respectively delivery of the vehicle to the end consumer.

THE DRIVE SYSTEM'S BATTERY is subject to natural wear due to charge/discharge cycles and the aging process. Decreased capacity resulting from this does not constitute any warranty claims. For a 400Wh / 500Wh battery the following applies: After 700 full charge cycles within the warranty period the battery still has at least 50% of its regular capacity.

INFORMATIONS DE SÉCURITÉ

- N'utilisez jamais ce chargeur de batterie pour recharger d'autres appareils électriques.
- N'utilisez pas d'autre chargeur ou d'autres méthodes de charge pour recharger ces batteries spéciales. L'utilisation d'un autre chargeur peut provoquer un incendie, une explosion ou bien endommager les batteries.
- Ce chargeur de batterie peut être utilisé par des enfants à partir de 8 ans et plus, et par des personnes ayant des handicaps physiques, sensoriels ou mentaux, ou manquant d'expérience et de connaissances, si elles sont sous surveillance ou ont reçu des instructions concernant l'utilisation sans danger du chargeur de batterie, et que ces personnes comprennent les risques encourus. Les enfants ne doivent pas jouer avec le chargeur de batterie. Le nettoyage et l'entretien courant ne doivent pas être effectués par des enfants sans surveillance.
- Bien que le chargeur de batterie soit résistant à l'eau, faites en sorte de ne jamais l'immerger dans de l'eau ou d'autres liquides. De plus, n'utilisez jamais le chargeur de batterie si les bornes sont humides.
- Ne manipulez jamais la prise d'alimentation, la prise de charge ou ne touchez jamais les bornes du chargeur avec des mains mouillées. Cela pourrait entraîner un choc électrique.
- Ne touchez pas les bornes du chargeur avec des objets métalliques. Ne laissez pas des corps étrangers provoquer un court-circuit des bornes. Cela peut entraîner un choc électrique, un incendie, ou endommager le chargeur de batterie.
- Dépoussiérez régulièrement la prise d'alimentation. L'humidité ou d'autres problèmes peuvent réduire l'efficacité de l'isolation, ce qui peut provoquer un incendie.
- Ne démontez jamais ou ne modifiez pas le chargeur de batterie. Cela pourrait provoquer un incendie ou un choc électrique.
- N'utilisez pas l'appareil avec une multiprise ou une rallonge. L'utilisation d'une multiprise ou de méthodes similaires peut entraîner l'augmentation excessive du courant et peut provoquer un incendie.
- N'utilisez pas avec un câble attaché ou vrillé, et ne stockez pas l'appareil avec un câble enroulé autour de la partie principale du chargeur. Un câble endommagé peut provoquer un incendie ou un choc électrique.
- Insérez fermement la prise d'alimentation et la prise pour la charge dans la prise. Si vous n'insérez pas complètement la prise d'alimentation et la prise pour la charge, cela risque de provoquer un incendie causé par un choc électrique ou une surchauffe.
- N'utilisez pas le chargeur de batterie à proximité de matériaux inflammables ou de gaz. Cela risque de provoquer un incendie ou une explosion.
- Ne recouvrez jamais le chargeur de batterie ou ne placez pas d'autres objets dessus pendant qu'il est en charge. Cela pourrait provoquer une surchauffe interne et causer un incendie.
- Ne faites pas tomber le chargeur de batterie ou ne l'exposez pas à des chocs violents. Cela pourrait provoquer un incendie ou un choc électrique.
- Rangez le bloc-batterie et le chargeur de batterie hors de portée des enfants.
- Ne touchez pas le bloc-batterie ou le chargeur de batterie quand il est en cours de chargement. Étant donné que le bloc-batterie ou le chargeur de batterie atteint 40–70 °C pendant la charge, le toucher peut provoquer des brûlures à basse température.
- N'utilisez pas si le boîtier du bloc-batterie est endommagé, fissuré, ou si vous sentez une odeur inhabituelle. Un liquide de batterie qui fuit peut provoquer de graves blessures.
- Ne court-circuitiez pas les contacts du bloc-batterie. Cela pourrait provoquer une surchauffe du bloc-batterie ou bien il pourrait prendre feu, causant des blessures graves ou des dommages matériels.
- Ne démontez pas ou ne modifiez pas le bloc-batterie. Cela pourrait provoquer une surchauffe du bloc-batterie ou bien il pourrait prendre feu, causant des blessures graves ou des dommages matériels.
- Si le câble d'alimentation est endommagé, arrêtez d'utiliser le chargeur de batterie et faites-le contrôler par un revendeur agréé.

- Ne tournez pas les pédales ou ne déplacez pas le vélo quand le chargeur de batterie est connecté. En faisant ceci, le câble d'alimentation pourrait venir s'emmêler dans les pédales, endommageant ainsi le chargeur de batterie, le câble d'alimentation, et/ou la prise.
- Manipulez le câble d'alimentation avec précaution. En connectant le chargeur de batterie à l'intérieur alors que le vélo est à l'extérieur, vous risquez de coincer ou d'endommager le câble d'alimentation dans une porte ou une fenêtre.
- Ne passez pas avec les roues du vélo sur le câble d'alimentation ou la prise. Cela risquerait d'endommager le câble d'alimentation ou la prise.
- Ne faites pas tomber le bloc-batterie ou ne l'exposez pas à des chocs. Cela pourrait provoquer une surchauffe du bloc-batterie ou bien il pourrait prendre feu, causant des blessures graves ou des dommages matériels.
- Ne jetez pas le bloc-batterie au feu ou ne l'exposez pas à une source de chaleur. En faisant cela, vous pouvez provoquer un incendie, ou une explosion, et causer des blessures graves ou des dommages matériels.
- Ne modifiez pas ou ne démontez pas les systèmes d'assistance électrique du vélo. N'installez rien d'autre que des pièces et des accessoires d'origine. Cela pourrait endommager le produit, entraîner un dysfonctionnement ou augmenter le risque de blessures.
- Lorsqu'il est arrêté, assurez-vous d'activer les freins avant et arrière et gardez les deux pieds au sol. Placer un pied sur les pédales lorsqu'il est arrêté peut accidentellement enclencher la fonction d'assistance électrique de l'appareil, ce qui peut provoquer une perte de contrôle et des blessures graves.
- Ne conduisez pas votre vélo s'il y a des anomalies avec le bloc-batterie ou les systèmes d'assistance électrique du vélo. Cela pourrait entraîner une perte de contrôle et des blessures graves.
- Assurez-vous de vérifier la capacité résiduelle de la batterie avant de conduire de nuit. Le feu avant alimenté par le bloc-batterie s'éteindra rapidement après que la capacité résiduelle de la batterie ait diminué à un niveau pour lequel la conduite avec assistance électrique n'est plus possible. La conduite sans un feu qui fonctionne peut augmenter le risque de blessures.
- Ne démarrez pas en courant avec un pied sur une pédale et un pied au sol, et en montant ensuite sur le vélo après avoir atteint une certaine vitesse. Cela pourrait provoquer une perte de contrôle du véhicule ou de graves blessures. Assurez-vous de commencer à rouler uniquement après être correctement assis sur la selle du vélo.
- N'appuyez pas sur le bouton d'assistance à la poussée si le pneu arrière n'est pas au sol. Le pneu pourrait tourner à vitesse haut en l'air, et vous pourriez être blessé.
- N'utilisez pas la fonction sans fil avec technologie Bluetooth faible énergie dans des zones telles que les hôpitaux ou dans des établissements médicaux où l'utilisation de l'équipement électronique ou l'équipement sans fil est interdite. Cela pourrait affecter l'équipement médical, etc. et provoquer un accident.
- Lors de l'utilisation de la fonction sans fil avec technologie Bluetooth faible énergie, gardez l'écran à une distance de sécurité du stimulateur cardiaque. Les ondes radio pourraient affecter le bon fonctionnement du stimulateur cardiaque.
- N'utilisez pas la fonction sans fil Bluetooth faible énergie technologie près d'équipements à commande automatique tels que des portes automatiques, des alarmes incendie, etc. Les ondes radio pourraient avoir des effets sur l'équipement et provoquer des dysfonctionnements ou leur actionnement involontaire.

GARANTIE

Le système d'assistance et les pièces le composant sont soumis aux conditions de garantie en vigueur. La période de garantie débute lors de la vente, plus précisément de la remise du véhicule au consommateur.

LA BATTERIE DU SYSTEME D'ASSISTANCE, en raison des cycles de charge et de décharge, ainsi que du processus de vieillissement, est soumise à une usure naturelle. La diminution de capacité en résultant ne peut en aucun cas faire l'objet d'une demande de prise en garantie. Pour une batterie de 400Wh / 500Wh: après 700 cycles de charge pleine durant la période de garantie, la batterie dispose encore d'au moins 50% de sa capacité nominale.

INFORMACIÓN DE SEGURIDAD

- No use nunca este cargador de batería para cargar otros aparatos eléctricos.
- No utilice ningún otro cargador o método de carga para recargar las baterías especiales. El uso de cualquier otro cargador podría resultar en un incendio, explosión o daños en las baterías.
- Este cargador de batería puede ser utilizado por niños de 8 años o mayores y por personas con capacidades físicas, sensoriales o mentales reducidas o que carezcan de la experiencia y los conocimientos necesarios siempre y cuando sean supervisados o instruidos sobre el uso del cargador de batería de modo seguro y comprendan los peligros implicados. No permita que los niños jueguen con el cargador de batería. La limpieza y el mantenimiento del usuario no podrán ser realizados por niños sin supervisión.
- A pesar de que el cargador de batería es resistente al agua, no permita que se sumerja en agua u otros líquidos. Además, nunca utilice el cargador de batería si los terminales están mojados.
- Nunca toque la clavija de alimentación, la clavija de carga ni los contactos del cargador con las manos mojadas. Podría sufrir una descarga eléctrica.
- No toque los contactos del cargador con objetos metálicos. No permita la entrada de material extraño, podría provocar cortocircuitos en los contactos. Lo cual podría causar una descarga eléctrica, un incendio o daños en el cargador de batería.
- Limpie periódicamente el polvo de la clavija de alimentación. La humedad u otros problemas podrían reducir la eficacia del aislamiento, provocando un incendio.
- Nunca desmonte ni modifique el cargador de batería. Podría provocar un incendio o sufrir una descarga eléctrica.
- No use regletas ni cables alargadores. El uso de una regleta o métodos similares podría exceder la corriente nominal y provocar un incendio.
- No utilizar con el cable atado o enrollado, y no guardar con el cable enrollado alrededor del cuerpo del cargador principal. Si el cable está dañado podría causar un incendio o sufrir descargas eléctricas.
- Introduzca firmemente la clavija de alimentación y la clavija de carga en el enchufe. Si no introduce completamente la clavija de alimentación y la clavija de carga, puede causar un incendio por descarga eléctrica o sobrecalentamiento.
- No utilice el cargador de batería cerca de materiales o gases inflamables. Podría provocar un incendio o explosión.
- Nunca cubra el cargador de batería ni coloque objetos sobre el mismo mientras carga. Esto podría provocar sobrecalentamiento interno y causar un incendio.
- No deje caer el cargador de batería ni lo exponga a impactos fuertes. De lo contrario, podría provocar un incendio o una descarga eléctrica.
- Guarde el pack de batería y el cargador de batería lejos del alcance de los niños.
- No toque el pack de batería ni el cargador de batería durante la carga. Ya que el pack de batería o el cargador de batería alcanzan los 40–70 °C durante la carga, tocarlos podría causar quemaduras de primer grado.
- Si la carcasa del pack de batería está dañada, agrietada o si percibe olores inusuales, no lo use. La pérdida de líquido de la batería puede causar lesiones graves.
- No cortocircuite los contactos del pack de batería. Si lo hace, podría provocar que el pack de batería se caliente o se prenda, causando lesiones graves o daños a la propiedad.
- No desmonte ni modifique el pack de batería. Si lo hace, podría provocar que el pack de batería se caliente o se prenda, causando lesiones graves o daños a la propiedad.
- Si el cable de alimentación está dañado, deje de utilizar el cargador de batería y llévelo a un distribuidor autorizado.
- No pedalee ni mueva la bicicleta mientras el cargador de batería está conectado. Si lo hace, podría provocar que el cable de alimentación se enrede en los pedales, lo que podría dañar el cargador de batería, el cable de alimentación y/o la clavija.
- Manipule el cable de alimentación con cuidado. Conectar el cargador de batería desde interiores con la bicicleta en

el exterior puede causar que el cable de alimentación quede atrapado o sufra daños contra puertas o ventanas.

- No pase por encima del cable de alimentación ni de la clavija con las ruedas de la bicicleta. De lo contrario, podría dañar el cable de alimentación o la clavija.
- No deje caer el pack de batería ni lo someta a impactos. Si lo hace, podría provocar que el pack de batería se caliente o se prenda, causando lesiones graves o daños a la propiedad.
- No arroje el pack de batería al fuego ni lo exponga a fuentes de calor. De lo contrario podría provocar un incendio o una explosión, causando lesiones graves o daños a la propiedad.
- No modifique ni desmonte los sistemas e-Bike. No instale piezas y accesorios que no sean originales. Si lo hace, podría dañar el producto, causar una avería o aumentar el riesgo de sufrir lesiones.
- Cuando se detenga, asegúrese de aplicar los frenos delantero y trasero y mantenga los pies en el suelo. Dejar un pie sobre los pedales al parar podría activar por accidente la función de potencia asistida, lo cual provocaría que perdiese el control y sufriese lesiones graves.
- No monte en la bicicleta si existe alguna irregularidad en el pack de batería o los sistemas e-Bike. De lo contrario podría perder el control y sufrir lesiones graves.
- Asegúrese de comprobar la capacidad restante de la batería antes de montar por la noche. El faro alimentado por el pack de batería se apagará poco después de que la capacidad restante de la batería disminuya hasta tal punto que la conducción con potencia asistida ya no sea posible. Montar sin un faro encendido puede aumentar el riesgo de lesión.
- No empiece a desplazarse con un pie en el pedal y el otro en el suelo para luego montarse en la bicicleta después de que haya alcanzado cierta velocidad. De lo contrario podría perder el control o sufrir lesiones graves. Asegúrese de empezar a desplazarse solamente después de sentarse correctamente en el sillín de la bicicleta.
- No pulse el interruptor de asistencia de empuje si la rueda trasera no está tocando el suelo. De lo contrario, la rueda girará a una velocidad alta en el aire y podría sufrir lesiones.
- No utilice la función inalámbrica con Bluetooth de tecnología de baja energía en áreas tales como hospitales o instituciones médicas en las que se prohíbe el uso de equipos electrónicos o equipos inalámbricos. De lo contrario, esto podría afectar al equipo médico, etc. y provocar un accidente.
- Al utilizar la función inalámbrica Bluetooth de tecnología de baja energía, mantenga la pantalla a una distancia segura de los marcapasos en uso. De lo contrario, las ondas de radio podrían afectar a la función del marcapasos.
- No utilice la función inalámbrica Bluetooth de tecnología de baja energía cerca de equipos de control automático, como puertas automáticas, alarmas contra incendios, etc. De lo contrario, las ondas de radio pueden afectar al equipo y causar un accidente a través de un posible mal funcionamiento u operación no intencional.

GARANTÍA

Para el motor y sus componentes , están en vigencia las siguientes disposiciones legales de garantía. El período de garantía comienza con la venta o entrega de la bicicleta al cliente.

LA BATERÍA DEL MOTOR está sujeta a un desgaste natural debido a la carga-descarga y al proceso de envejecimiento. La consiguiente pérdida de la capacidad no tiene derecho a una garantía legal.

Para una batería de 400Wh / 500Wh es válido: después de 700 cargas completas dentro del período de garantía, la batería posee al menos 50% de su capacidad nominal.

INFORMAZIONI DI SICUREZZA

- Non usare mai il caricabatteria per caricare altre apparecchiature elettriche.
- Non usare altri caricabatteria o metodi di carica per ricaricare le batterie speciali. L'utilizzo di altri caricabatteria potrebbe provocare incendi, esplosioni o danneggiare le batterie.
- Questo caricabatterie può essere usato da bambini di almeno 8 anni e da persone con ridotte capacità fisiche, sensoriali o mentali, o con mancanza di esperienza e conoscenza, nel caso in cui siano sorvegliati o istruiti per l'uso del caricabatterie in modo sicuro e comprendano i rischi inerenti. I bambini non devono giocare con il caricabatteria. La pulizia e la manutenzione non devono essere effettuate da bambini senza supervisione.
- Anche se il caricabatterie è resistente all'acqua, non lasciare che venga immerso in acqua o altri liquidi. Inoltre, non utilizzare mai il caricabatterie se i terminali sono bagnati.
- Non maneggiare la spina di alimentazione, la spina di ricarica né toccare i contatti del caricabatterie con le mani bagnate. Ciò potrebbe provocare scosse elettriche.
- Non toccare i contatti del caricabatterie con oggetti metallici. Non consentire a materiale estraneo di causare un corto circuito dei contatti. Ciò potrebbe provocare scosse elettriche, incendi o danni al caricabatterie.
- Rimuovere periodicamente la polvere dalla spina di alimentazione. Umidità o altri problemi potrebbero ridurre l'efficacia dell'isolamento, con conseguente rischio di incendio.
- Non smontare o modificare mai il caricabatterie. Ciò potrebbe provocare incendi o scosse elettriche.
- Non utilizzare una presa multipla o una prolunga. Utilizzando una presa multipla o metodi simili, si potrebbe superare la corrente nominale e provocare un incendio.
- Non utilizzare con il cavo legato o arrotolato, e non conservarlo con il cavo avvolto attorno al caricabatterie. Se il cavo è danneggiato può provocare incendi o scosse elettriche.
- Inserire saldamente la spina di alimentazione e la spina di caricamento nella presa. Il mancato inserimento totale della spina di alimentazione e della spina di caricamento può provocare incendi causati da scosse elettriche o surriscaldamento.
- Non utilizzare il caricabatterie vicino a materiali infiammabili o a gas. Ciò potrebbe provocare incendi o esplosioni.
- Non coprire il caricabatteria o collocare altri oggetti sopra di esso durante la carica. Ciò potrebbe provocare un surriscaldamento interno con il rischio di provocare incendi.
- Non far cadere il caricabatteria o esporlo a forti impatti. In caso contrario, si potrebbe provocare un incendio o scosse elettriche.
- Conservare il gruppo batteria e il caricabatteria fuori dalla portata dei bambini.
- Non toccare il gruppo batteria o il caricabatterie durante la carica. Poiché il gruppo batteria o il caricabatterie raggiungono i 40–70 °C durante la carica, il contatto può provocare ustioni a basse temperature.
- Non utilizzare il gruppo batteria se è danneggiato, incrinato o se si avvertono odori insoliti. Perdite di liquido dalla batteria possono provocare gravi lesioni.
- Non cortocircuitare i contatti del gruppo batteria. In caso contrario, il gruppo batteria potrebbe surriscaldarsi o prendere fuoco, dando luogo a lesioni gravi o danni alla proprietà.
- Non smontare o modificare il gruppo batteria. In caso contrario, il gruppo batteria potrebbe surriscaldarsi o prendere fuoco, dando luogo a lesioni gravi o danni alla proprietà.
- Se il cavo di alimentazione è danneggiato, interrompere l'utilizzo del caricabatteria e farlo ispezionare presso un concessionario autorizzato.
- Non ruotare i pedali o spostare la bicicletta mentre il caricabatteria è collegato. In caso contrario, il cavo di alimentazione potrebbe rimanere incastrato nei pedali, con conseguenti danni al caricabatteria, al cavo di alimentazione e/o alla spina.
- Maneggiare il cavo di alimentazione con cura. Collegando il caricabatteria al chiuso mentre la bicicletta è all'esterno, il cavo di alimentazione potrebbe rimanere impigliato ad una porta o finestra e subire danni.

- Non passare sopra il cavo di alimentazione o sulla spina con le ruote della bicicletta. In caso contrario, si potrebbero danneggiare il cavo di alimentazione o la spina.
- Non far cadere il gruppo batteria ed evitare che subisca colpi. In caso contrario, il gruppo batteria potrebbe surriscaldarsi o prendere fuoco, dando luogo a lesioni gravi o danni alla proprietà.
- Non smaltire il gruppo batteria nel fuoco né esporlo a una fonte di calore. Farlo potrebbe causare un incendio o un'esplosione, con conseguenti lesioni gravi o danni alla proprietà.
- Non modificare o smontare l'e-Bike Systems. Non installare componenti e accessori che non siano originali. Ciò potrebbe causare danni al prodotto, un malfunzionamento o aumentare il rischio di lesioni.
- Quando ci si ferma, assicurarsi di applicare il freno anteriore e il freno posteriore e di tenere entrambi i piedi a terra. Posizionando un piede sui pedali quando ci si ferma, si potrebbe involontariamente innestare la funzione assistenza di potenza, la quale potrebbe provocare la perdita di controllo e lesioni gravi.
- Non utilizzare la bicicletta se il gruppo batteria o l'e-Bike Systems presentano irregolarità. In caso contrario, si potrebbe provocare la perdita di controllo e lesioni gravi.
- Assicurarsi di controllare la capacità residua della batteria prima di utilizzare il mezzo di notte. Il faro alimentato dal gruppo batteria si spegne non appena la capacità residua della batteria si riduce, e l'assistenza di potenza non è più possibile. Utilizzare il mezzo senza fari può aumentare il rischio di infortuni.
- Non partire con un piede sul pedale e un piede a terra per poi salire sulla bicicletta dopo che ha raggiunto una certa velocità. Farlo potrebbe provocare la perdita di controllo e lesioni gravi. Assicurarsi di partire solo dopo essersi seduti correttamente sul sedile della bicicletta.
- Non premere l'interruttore assistenza alla spinta se il pneumatico posteriore è sgonfio. In caso contrario, la ruota gira ad alta velocità in aria con rischio di lesioni.
- Non utilizzare la funzione wireless con la tecnologia a risparmio energetico Bluetooth in luoghi come ospedali o istituti medici in cui è vietato l'uso di dispositivi elettronici o wireless. In caso contrario, ciò potrebbe interferire con le apparecchiature mediche, ecc. e causare un incidente.
- Quando si utilizza la funzione wireless con la tecnologia a risparmio energetico Bluetooth, mantenere il display a distanza di sicurezza dai pacemaker cardiaci in uso. In caso contrario, le onde radio potrebbero influenzare il funzionamento dei pacemaker.
- Non utilizzare la funzione wireless con la tecnologia a risparmio energetico Bluetooth in prossimità di apparecchiature di controllo automatico quali porte automatiche, allarmi antincendio, ecc. In caso contrario, le onde radio potrebbero influenzare l'apparecchiatura e causare un incidente con possibili malfunzionamenti o funzionamento involontario.

GARANZIA

Per il suo sistema di trasmissione ed i relativi componenti si applicano le normative di garanzia previste dalla legge. Il periodo di garanzia inizia con la vendita e consegna del mezzo al consumatore finale. LA BATTERIA DEL SISTEMA DI TRASMISSIONE è soggetta, a causa dei cicli di caricamento e scaricamento, ad un processo d'invecchiamento ed usura. La conseguente perdita di capacità non dà alcun diritto ad una richiesta di garanzia prevista dalla legge. Per una batteria da 400Wh / 500Wh vale: dopo aver effettuato 700 cicli completi di ricarica, nel periodo di garanzia, che possiede ancora almeno il 50% della sua capacità nominale.

VEILIGHEIDSINFORMATIE

- Gebruik deze accu-oplader nooit om andere elektrische apparaten op te laden.
- Gebruik geen andere oplader of oplaadmethode om de speciale accu's op te laden. Gebruik van een andere oplader kan brand, explosie of schade aan de accu's veroorzaken.
- Deze accu-oplader kan worden gebruikt door kinderen vanaf 8 jaar en ouder en personen met verminderde fysieke, zintuiglijke of mentale capaciteiten of gebrek aan ervaring en kennis als zij onder toezicht staan of instructies over veilig gebruik van de accu-oplader hebben gehad en de mogelijke gevaren begrijpen. Kinderen mogen niet met de accu-oplader spelen. Reiniging en onderhoud mogen niet worden uitgevoerd door kinderen zonder toezicht.
- Hoewel de accu-oplader waterbestendig is, zorg dat deze nooit in water of andere vloeistoffen wordt ondergedompeld. Ook mag de accu-oplader nooit gebruikt worden als de terminals nat zijn.
- Pak de stekker, oplaadstekker of de polen van de oplader nooit met blote handen vast. Dit kan leiden tot een elektrische schok.
- Raak de polen van de oplader nooit aan met metalen objecten. Zorg dat vreemde materialen geen kortsluiting van de polen veroorzaken. Dit kan leiden tot een elektrische schok, brand of de accu-oplader beschadigen.
- Verwijder regelmatig stof van de stekker. Anders kunnen vochtigheid of andere problemen de effectiviteit van de isolatie verminderen, wat kan leiden tot brand.
- Demonteer of modificeer de accu-oplader nooit. Dit kan leiden tot brand of een elektrische schok.
- Gebruik de lader niet met een stekkerdoos of verlengsnoer. Gebruik van een stekkerdoor of vergelijkbare methoden kan de nominale stroom overschrijden en brand veroorzaken.
- Gebruik de oplader niet met de kabel samengebonden of opgerold, en sla niet op met de kabel om de oplader heen gewikkeld. Schade aan de kabel kan leiden tot brand of een elektrische schok.
- Steek de stekker en de oplaadstekker stevig in het stopcontact. Als de stekker en de oplaadstekker niet volledig worden ingestoken, kan dit resulteren in brand door een elektrische schok of oververhitting.
- Gebruik de accu-oplader nooit in de buurt van brandbaar materiaal of gas. Dit kan leiden tot brand of een explosie.
- Bedek de accu-oplader nooit en plaats nooit andere objecten op de accu-oplader tijdens het opladen. Dit kan leiden tot interne oververhitting wat brand kan veroorzaken.
- Laat de accu-oplader niet vallen en stel het niet bloot aan sterke schokken. Anders zou dit kunnen leiden tot brand of een elektrische schok.
- Bewaar de accu-oplader en de accu uit de buurt van kinderen.
- Raak de accu of accu-oplader nooit aan tijdens het opladen. Als de accu of de accu-oplader tijdens het opladen een temperatuur van 40–70 °C bereiken, kan aanraking leiden tot brandwonden.
- Niet gebruiken wanneer de behuizing van de accu is beschadigd, gebarsten of als u een ongewone geur ruikt. Lekkende accuvloeistof kan serieus letsel veroorzaken.
- Veroorzaak geen kortsluiting tussen de polen van de accu. Hierdoor kan de accu heet worden of in brand vliegen, wat kan leiden tot ernstig letsel of schade aan eigendommen.
- Demonteer of modificeer de accu nooit. Hierdoor kan de accu heet worden of in brand vliegen, wat kan leiden tot ernstig letsel of schade aan eigendommen.
- Als de stroomkabel is beschadigd, stop het gebruik van de accu-oplader dan en laat deze inspecteren door een erkende dealer.
- Wanneer de accu-oplader is aangesloten mogen de pedalen of de fiets niet bewogen worden. Hierdoor kan de stroomkabel verstrikt raken tussen de pedalen, wat kan leiden tot schade aan de accu-oplader, stroomkabel en/of stekker.
- Ga voorzichtig met de stroomkabel om. Wanneer u de accu-oplader binnen aansluit terwijl de fiets zich buiten bevindt, kan de stroomkabel tussen een deur of raam bekneld raken en beschadigen.
- Rijd niet met de wielen van de fiets over de stroomkabel of stekker. Hierdoor kunnen de stroomkabel of de stekker beschadigd raken.

- Zorg dat de accu niet valt of wordt aangestoten. Hierdoor kan de accu heet worden of in brand vliegen, wat kan leiden tot ernstig letsel of schade aan eigendommen.
- Gooit de accu niet in een vuur en stel niet bloot aan een warmtebron. Hierdoor kan brand of een explosie ontstaan, wat kan leiden tot ernstig letsel of schade aan eigendommen.
- Modificeer of demonteer de e-Bike Systems niet. Installeer niks anders dan originele onderdelen en accessoires. Anders kan het product beschadigd of defect raken, of het risico op letsel wordt verhoogd.
- Wanneer u stilstaat, zorg dan dat u de voor- en achterrem ingedrukt houdt en houd beide voeten op de grond. Door uw voet op de pedalen te zetten wanneer u stilstaat kan de hulpfunctie per ongeluk worden ingeschakeld, waardoor u de controle kunt verliezen en ernstig letsel kunt oplopen.
- Rij niet op de fiets in geval van een onregelmatigheid van de accu of e-Bike Systems. Hierdoor kunt u de controle verliezen en ernstig letsel oplopen.
- Zorg dat u de resterende accucapaciteit controleert voordat u in het donker rijdt. De voorlamp die door de accu wordt gevoed schakelt uit vlak nadat de resterend accucapaciteit is afgenomen tot waar het rijden met de hulpfunctie niet langer mogelijk is. Rijden zonder een werkende voorlamp kan het risico op letsel verhogen.
- Begin niet met één voet op het pedaal en één voet op de grond om vervolgens op de fiets te springen als deze een bepaalde snelheid heeft bereikt. Hierdoor kunt u de controle verliezen en ernstig letsel oplopen. Begin pas met fietsen wanneer u goed op het zadel zit.
- Druk niet op de drukschakelaar duwhulp wanneer het achterwiel van de grond is. Anders zal het wiel op hoge snelheid omhoog schieten en kunt u hierdoor letsel oplopen.
- Maak geen gebruik van de draadloze Bluetooth technologie met laag energieverbruik op plaatsen zoals ziekenhuizen of medische instituten waar het gebruik van elektronische of draadloze apparatuur verboden is. Anders zou dit invloed kunnen hebben op de medische apparatuur, enz., met een ongeval tot gevolg.
- Bij gebruik van de draadloze functie met Bluetooth lage energietechnologie, moet u er op letten dat u het display op een veilige afstand van pacemakers houdt. Anders kunnen de radiogolven van invloed zijn op de pacemaker-functie.
- Gebruik de draadloze functie met Bluetooth lage energietechnologie niet in de buurt van automatische controleapparatuur, zoals automatische deuren, brandmelders, enz. Anders kunnen de radiogolven invloed uitoefenen op de apparatuur en een ongeval veroorzaken door middel van eventuele storingen of onbedoeld gebruik.

GARANTIE

Voor de aandrijving en de bijbehorende onderdelen, is de wettelijke garantie bepalingen van toepassing. De garantieperiode begint met de verkoop of levering van het voertuig aan de eindklant. ACCU VAN HET AANDRIJFSYSTEMEN, ondergaat door het laden en ontladen en het verouderingsproces een natuurlijke slijtage. De daaruit voortvloeiende verlies van capaciteit geeft geen recht op de wettelijke garantie. Voor een 400Wh / 500Wh batterij geldt: Na 700 volledige laadcycli binnen de garantieperiode, is de batterij ten minste 50% van de nominale capaciteit.

INFORMACE K BEZPEČNÉMU UŽÍVÁNÍ ZAŘÍZENÍ

- Nikdy nepoužívejte nabíječku k nabíjení jiných elektrických zařízení.

- Nikdy nepoužívejte jinou nabíječku či jiné metody nabíjení k dobíjení těchto speciálních baterií. Používání jiné nabíječky může způsobit požár, explozi nebo poškodit baterii.

- Tato nabíječka smí být používána dětmi od 8 let věku a osobami se sníženými fyzickými, smyslovými a mentálními schopnostmi nebo osobami se nedostatečnými zkušenostmi a znalostmi, pouze pod dohledem. V opačném případě musí být tyto osoby dostatečně poučeny o způsobu používání a možných rizicích z toho vyplývajících. Tato nabíječka není hračka, čištění a údržba by neměla být prováděna dětmi bez dohledu dospělé osoby.

- Přestože je nabíječka vodotěsná, nikdy nesmí být ponořena do vody či jiných tekutin. Nikdy nepoužívejte nabíječku, pokud jsou kontakty mokré.

- Nikdy nemanipulujte se zásuvkami mokřýma rukama, nedotýkejte se mokřýma rukama kontaktů. Toto jednání může způsobit elektrický šok.

- Nikdy se nedotýkejte kontaktů kovovými předměty. Při kontaktu nebezpečí vzniku zkratu. Tento může způsobit elektrický šok, požár nebo poškození nabíječky.

- Pravidelně čistěte zástrčky od prachu a jiných nečistot. Vlhkost a podobné podmínky mohou způsobit snížení účinnosti izolace, což může vést k požáru.

- Nikdy nabíječku nerozebírejte, ani nepozměňujte její jednotlivé části. Toto jednání může způsobit požár nebo elektrický šok.

- Nikdy nepoužívejte prodlužovací kabel, případně elektrickou rozdvojku. Toto může vést ke zvýšení jmenovitého proudu a způsobení požáru.

- Nepoužívejte stočený nebo svázaný kabel a neskladujte nabíječku s obtočeným kabelem. Poškozený kabel může způsobit požár nebo el. šok.

- Zástrčky zasunujte pevně, uvolněná zástrčka může způsobit el. šok nebo vést k přehřátí zařízení.

- Nepoužívejte nabíječku v blízkosti hořlavých materiálů nebo plynu. toto může vést k požáru nebo explozi.

- Nikdy nezakrývejte nabíječku a nestavte na ni cizí předměty po dobu nabíjení. Toto může vést k přehřátí zařízení a vzniku požáru.

- Nevystavujte nabíječku pádům a silným nárazům. Mohlo by dojít k požáru nebo k úrazu elektrickým proudem.

- Akumulátor a nabíječku uchovávejte mimo dosah malých dětí.

- Nedotýkejte se obalu baterie a samotné nabíječky v průběhu nabíjení. Teploty na povrchu zařízení dosahují 40-70°C a mohou způsobit popáleniny nižších stupňů.

- Nepoužívejte zařízení, pokud je vnější obal poškozený/prasklý nebo v případě, že cítíte jakýkoli neobvyklý zápach. Kapalina vytékající z baterie může způsobit vážné zranění.

- Nespojujte kontakty baterie, může dodít ke zkratu a následnému požáru způsobujícímu zranění a škody na majetku.

- Nerozebírejte baterii, ani nepozměňujte její jednotlivé části. Toto může způsobit přehřívání baterie a následně požár vedoucí ke zranění a škodám na majetku.

- Pokud je kabel poškozen, nepoužívejte nabíječku a nechte vše zkontrolovat u autorizovaného prodejce.

- Nepohybuje pedály a kolem, pokud je zařízení připojené k nabíječce. Toto jednání může způsobit zamotání kabelu do pedálů s následným poškozením nabíječky, kabelu a zástrček.

- S kabelem zacházejte opatrně. Připojení nabíječky do sítě v interiéru, zatímco e-bike stojí mimo interiér, může způsobit přiskřípnutí kabelu do okna či dveří a jeho poškození.

- Nepřejíždějte kabel nebo zástrčku kolem, toto může způsobit jejich poškození.

- Chraňte baterii před pádem a nárazem cizích předmětů. Toto může způsobit přehřátí baterie s následkem požáru, vedoucímu k vážným zraněním a škodách na majetku.

- Nevhazujte baterii do ohně a nevystavujte ji zdrojům tepla. Toto může způsobit požár, vedoucí k vážným zraněním a škodách na majetku.

- Nerozebírejte a nepozměňujte pohonnou jednotku kola (e-bike Systems). Nezapojujte jiné než originální součástky a příslušenství. Toto může způsobit poškození zařízení, jeho špatné fungování a zvýšení rizika poranění.

- Při zastavování používejte jak přední, tak zadní brzdu a obě nohy nechte stát na zemi/podložce. Umístění jedné nohy na pedál při zastaveném e-biku, může vést k nevědomému spuštění pohonu kola, které může vést ke ztrátě kontroly a následnému vážnému zranění.

- Nepoužívejte e-bike, pokud vykazuje jakékoli nesrovnalosti baterie nebo e-Bike System, mohlo by to vést ke ztrátě kontroly a následnému vážnému zranění.

- Vždy před vyjetím v noci zkontrolujte zbývající kapacitu baterie. Světla napájená baterií budou vypnuta, jakmile kapacita baterie klesne k bodu, kde již není pohon kola možný. Jízda s nefunkčním světlem za tmy výrazně zvyšuje riziko zranění.

- Nerozjíždějte e-bike s jednou nohou na pedálu a druhou na zemi/podložce. Toto může způsobit ztrátu kontroly a následně vážné zranění. Rozjíždějte se pouze usazení v sedle kola.

- Tlačítko pomoc při tlačení jízdního kola nesmí být stisknuté v případě, že se zadní kolo nedotýká země. Kolo by se tak mohlo otáčet ve vzduchu velkou rychlostí a mohlo by dojít ke zranění.

- Nepoužívejte bezdrátovou funkci s nízkoenergetickou technologií Bluetooth v místech jako například nemocnice nebo zdravotnická zařízení, ve kterých je používání elektronických přístrojů a bezdrátových přístrojů zakázáno. Mohlo by dojít k ovlivnění zdravotnických zařízení atd. a způsobit nehodu.

- Pokud používáte bezdrátovou funkci s nízkoenergetickou technologií Bluetooth, udržujte bezpečnou vzdálenost od kardiostimulátorů. Rádiové vlny by mohly ovlivnit funkci kardiostimulátorů.

- Nepoužívejte bezdrátovou funkci s nízkoenergetickou technologií Bluetooth v blízkosti automaticky ovládaných přístrojů, jako například automatické dveře, požární detektory atd. Rádiové vlny by mohly přístroje ovlivnit a poškozením jejich funkce způsobit nehodu nebo jejich chybný provoz.

ZÁRUKA

Pro Váš pohonný systém a k němu příslušící komponenty platí zákonná ustanovení pro uplatnění záruky. Záruční doba začíná prodejem resp.předáním jízdního kola koncovému zákazníkovi.

AKUMULÁTOR POHONNÉHO SYSTÉMU podléhá přirozenému opotřebení díky nabíjecím/vybíjecím cyklům a procesu stárnutí. Proto odpovídající snížená kapacita nepodléhá zákonnému záručnímu plnění.

Pro 400Wh / 500Wh akumulátor platí: Po 700 úplných nabíjecích cyklech v záruční době dosahuje akumulátor ještě minimálně 50% své nominální kapacity.

**WINORA
GROUP**

Bikes for Life.

WINORA GROUP | Winora-Staiger GmbH | Max-Planck-Straße 4-8 | 97526 Sennfeld (Germany)
+49 (0) 9721 6501-0 | +49 (0) 9721 6501-45 | info@winora-group.com | www.winora-group.com

WINORA

HAIBIKE

XLC

bike
parts
das original.