

DIENER

Sistema modulare di divani

Questi mobili
sono personalizzabili online:
[micasa.ch/
configuratore](https://micasa.ch/configuratore)



micasa.ch



micasa
MIGROS

Il tuo sistema modulare di divani in 4 fasi. Ecco come procedere:

1. Combina gli elementi della nostra vasta scelta le cui dimensioni e funzioni coincidono.
2. Scegli 1 dei 5 braccioli diversi.
3. Scegli il colore e il materiale fra 10 rivestimenti diversi.
4. Scegli 1 dei 8 piedi diversi.

Esempi di combinazioni



Variante 1

Poltrona

N. elemento	411
Bracciolo	II
Comfort	Comfort B
Rivestimento	Pelle Savoy, grigio chiaro
Piede	2 x set da 2 piedi 2

Dimensioni: 99 x 92 x 81 cm

Set di articoli 4058.212

Totale 1889.-



Variante 2

Divano ad angolo con récamier organico

N. elemento	452 + 534
Bracciolo	I
Comfort	Comfort B
Rivestimento	Tessuto Melina, beige
Piede	4 x set da 2 piedi 2

Dimensioni: 309 x 148 x 81 cm

Set di articoli 4058.184

Totale 2909.-



Variante 3

Divano a 2,5 posti

N. elemento 435
Bracciolo II
Rivestimento Pelle Savoy, nero
Piede 2 x set da 2 piedi 2

Dimensioni: 164 x 92 x 81 cm
Set di articoli 4058.554

Totale 2689.-



Variante 4

Divano a 2,5 posti con ottomana

N. elemento 041 + 455
Bracciolo IV
Rivestimento Tessuto Matino, naturale
Piede 2 x set da 2 piedi 4

Dimensioni: 279 x 225 x 81 cm
Set di articoli 4058.776

Totale 3059.-



Variante 5

Divano a 2 posti con récamier

N. elemento 422 + 542
Bracciolo I
Rivestimento Tessuto Copparo, nero/blanco
Piede 2 x set da 2 piedi 5

Dimensioni: 235 x 156 x 81 cm
Set di articoli 4058.774

Totale 2389.-

Per la configurazione del tuo divano DIENER vanno osservati i punti seguenti:

- Ogni configurazione del divano necessita di un bracciolo a destra e a sinistra.
- Gli elementi senza braccioli possono essere utilizzati solo in una configurazione a U con récamier, ottomana o elemento angolare. Elementi senza braccioli non possono essere utilizzati come elementi intermedi per comporre un divano lungo e lineare.
- Ottomana, récamier ed elemento angolare non possono essere posizionati uno accanto all'altra.
- Ottomana e récamier organico non necessitano di braccioli.
- L'altezza dell'elemento è calcolata con un'altezza del piede di 13 cm.
- I prezzi s'intendono senza piedi.
- Tutte le dimensioni sono approssimative. Margine di tolleranza di +/- 3 cm.

Poltrona

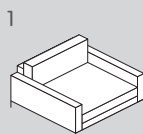

N. elemento	Articolo	Dimensioni L/P/A	Numero di piedi (set da 2)	Prezzo	Prezzo	Prezzo	Prezzo	Prezzo
				A	B	C	1	2
1	Elemento a 1 posto con 2 braccioli							
410	con bracciolo I	105 / 92 / 81 cm	2	999.-	1119.-	1249.-	1729.-	1879.-
411	con bracciolo II	99 / 92 / 81 cm	2	899.-	1019.-	1149.-	1629.-	1779.-
412	con bracciolo III	113 / 92 / 81 cm	2	899.-	1019.-	1149.-	1629.-	1779.-
413	con bracciolo IV	113 / 92 / 81 cm	2	999.-	1119.-	1249.-	1729.-	1879.-
415	con bracciolo VI	109 / 92 / 81 cm	2	999.-	1119.-	1249.-	1729.-	1879.-

Elementi a 2 posti

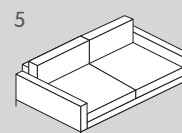
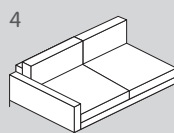
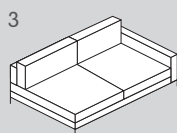
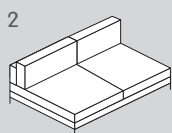

N. elemento	Articolo	Dimensioni L/P/A	Numero di piedi (set da 2)	Prezzo	Prezzo	Prezzo	Prezzo	Prezzo
2	Elemento a 2 posti senza braccioli							
200	senza braccioli	130 / 92 / 81 cm	0	869.–	969.–	1069.–	1579.–	1679.–
3	Elemento a 2 posti con bracciolo a destra							
428	con bracciolo I	150 / 92 / 81 cm	1	1069.–	1219.–	1369.–	1929.–	2079.–
429	con bracciolo II	147 / 92 / 81 cm	1	1019.–	1169.–	1319.–	1879.–	2029.–
430	con bracciolo III	154 / 92 / 81 cm	1	1019.–	1169.–	1319.–	1879.–	2029.–
431	con bracciolo IV	154 / 92 / 81 cm	1	1069.–	1219.–	1369.–	1929.–	2079.–
433	con bracciolo VI	152 / 92 / 81 cm	1	1069.–	1219.–	1369.–	1929.–	2079.–
4	Elemento a 2 posti con bracciolo a sinistra							
422	con bracciolo I	150 / 92 / 81 cm	1	1069.–	1219.–	1369.–	1929.–	2079.–
423	con bracciolo II	147 / 92 / 81 cm	1	1019.–	1169.–	1319.–	1879.–	2029.–
424	con bracciolo III	154 / 92 / 81 cm	1	1019.–	1169.–	1319.–	1879.–	2029.–
425	con bracciolo IV	154 / 92 / 81 cm	1	1069.–	1219.–	1369.–	1929.–	2079.–
427	con bracciolo VI	152 / 92 / 81 cm	1	1069.–	1219.–	1369.–	1929.–	2079.–
5	Elemento a 2 posti con 2 braccioli							
416	con bracciolo I	170 / 92 / 81 cm	2	1269.–	1469.–	1669.–	2279.–	2479.–
417	con bracciolo II	164 / 92 / 81 cm	2	1169.–	1369.–	1569.–	2179.–	2379.–
418	con bracciolo III	178 / 92 / 81 cm	2	1169.–	1369.–	1569.–	2179.–	2379.–
419	con bracciolo IV	178 / 92 / 81 cm	2	1269.–	1469.–	1669.–	2279.–	2479.–
421	con bracciolo VI	174 / 92 / 81 cm	2	1269.–	1469.–	1669.–	2279.–	2479.–

Elementi a 2.5 posti

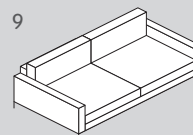
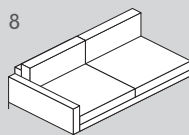
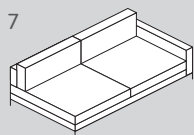
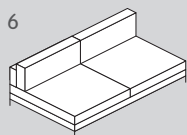

N. elemento	Articolo	Dimensioni L/P/A	Numero di piedi (set da 2)	Prezzo A	Prezzo B	Prezzo C	Prezzo 1	Prezzo 2
6	Elemento a 2.5 posti senza braccioli							
250	senza braccioli	163 / 92 / 81 cm	0	969.-	1069.-	1169.-	1779.-	1879.-
7	Elemento a 2.5 posti con bracciolo a destra							
464	con bracciolo I	183 / 92 / 81 cm	1	1169.-	1319.-	1469.-	2129.-	2279.-
465	con bracciolo II	180 / 92 / 81 cm	1	1119.-	1269.-	1419.-	2079.-	2229.-
466	con bracciolo III	187 / 92 / 81 cm	1	1119.-	1269.-	1419.-	2079.-	2229.-
467	con bracciolo IV	187 / 92 / 81 cm	1	1169.-	1319.-	1469.-	2129.-	2279.-
469	con bracciolo VI	185 / 92 / 81 cm	1	1169.-	1319.-	1469.-	2129.-	2279.-
8	Elemento a 2.5 posti con bracciolo a sinistra							
452	con bracciolo I	183 / 92 / 81 cm	1	1169.-	1319.-	1469.-	2129.-	2279.-
453	con bracciolo II	180 / 92 / 81 cm	1	1119.-	1269.-	1419.-	2079.-	2229.-
454	con bracciolo III	187 / 92 / 81 cm	1	1119.-	1269.-	1419.-	2079.-	2229.-
455	con bracciolo IV	187 / 92 / 81 cm	1	1169.-	1319.-	1469.-	2129.-	2279.-
457	con bracciolo VI	185 / 92 / 81 cm	1	1169.-	1319.-	1469.-	2129.-	2279.-
9	Elemento a 2.5 posti con 2 braccioli							
434	con bracciolo I	203 / 92 / 81 cm	2	1369.-	1569.-	1769.-	2479.-	2679.-
435	con bracciolo II	197 / 92 / 81 cm	2	1269.-	1469.-	1669.-	2379.-	2579.-
436	con bracciolo III	211 / 92 / 81 cm	2	1269.-	1469.-	1669.-	2379.-	2579.-
437	con bracciolo IV	211 / 92 / 81 cm	2	1369.-	1569.-	1769.-	2479.-	2679.-
439	con bracciolo VI	207 / 92 / 81 cm	2	1369.-	1569.-	1769.-	2479.-	2679.-

Elementi a 3 posti

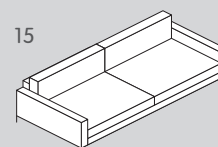
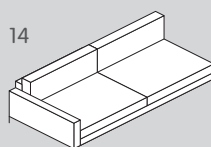
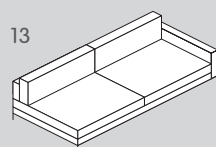
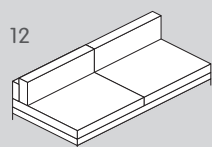

N. elemento	Articolo	Dimensioni L/P/A	Numero di piedi (set da 2)	Prezzo A	Prezzo B	Prezzo C	Prezzo 1	Prezzo 2
12	Elemento a 3 posti senza braccioli							
300	senza braccioli	195 / 92 / 81 cm	0	1119.-	1219.-	1319.-	2079.-	2179.-
13	Elemento a 3 posti con bracciolo a destra							
528	con bracciolo I	215 / 92 / 81 cm	1	1319.-	1469.-	1619.-	2429.-	2579.-
529	con bracciolo II	212 / 92 / 81 cm	1	1269.-	1419.-	1569.-	2379.-	2529.-
530	con bracciolo III	219 / 92 / 81 cm	1	1269.-	1419.-	1569.-	2379.-	2529.-
531	con bracciolo IV	219 / 92 / 81 cm	1	1319.-	1469.-	1619.-	2429.-	2579.-
533	con bracciolo VI	217 / 92 / 81 cm	1	1319.-	1469.-	1619.-	2429.-	2579.-
14	Elemento a 3 posti con bracciolo a sinistra							
522	con bracciolo I	215 / 92 / 81 cm	1	1319.-	1469.-	1619.-	2429.-	2579.-
523	con bracciolo II	212 / 92 / 81 cm	1	1269.-	1419.-	1569.-	2379.-	2529.-
524	con bracciolo III	219 / 92 / 81 cm	1	1269.-	1419.-	1569.-	2379.-	2529.-
525	con bracciolo IV	219 / 92 / 81 cm	1	1319.-	1469.-	1619.-	2429.-	2579.-
527	con bracciolo VI	217 / 92 / 81 cm	1	1319.-	1469.-	1619.-	2429.-	2579.-
15	Elemento a 3 posti con 2 braccioli							
476	con bracciolo I	235 / 92 / 81 cm	2	1519.-	1719.-	1919.-	2779.-	2979.-
477	con bracciolo II	229 / 92 / 81 cm	2	1419.-	1619.-	1819.-	2679.-	2879.-
478	con bracciolo III	243 / 92 / 81 cm	2	1419.-	1619.-	1819.-	2679.-	2879.-
479	con bracciolo IV	243 / 92 / 81 cm	2	1519.-	1719.-	1919.-	2779.-	2979.-
481	con bracciolo VI	239 / 92 / 81 cm	2	1519.-	1719.-	1919.-	2779.-	2979.-

Elemento angolare, ottomana e récamier

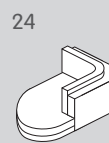
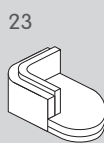
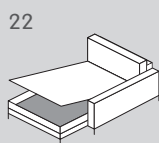
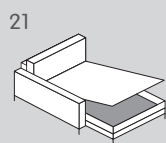
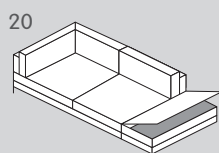
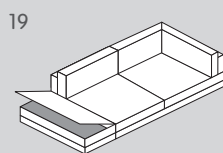
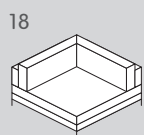

N. elemento	Articolo	Dimensioni L/P/A	Numero di piedi (set da 2)	Prezzo A	Prezzo B	Prezzo C	Prezzo 1	Prezzo 2
18	Elemento angolare							
050	senza braccioli	92 / 92 / 81 cm	2	669.–	769.–	869.–	1280.–	1380.–
19	Ottomana a sinistra con spazio portaoggetti							
042	senza braccioli	92 / 225 / 81 cm	3	1420.–	1520.–	1620.–	2380.–	2530.–
20	Ottomana a destra con spazio portaoggetti							
041	senza braccioli	92 / 225 / 81 cm	3	1420.–	1520.–	1620.–	2380.–	2530.–
21	Récamier con bracciolo a sinistra e spazio portaoggetti							
536	con bracciolo I	85 / 156 / 81 cm	3	1120.–	1220.–	1320.–	2030.–	2130.–
537	con bracciolo II	82 / 156 / 81 cm	3	1070.–	1170.–	1270.–	1980.–	2080.–
538	con bracciolo III	89 / 156 / 81 cm	3	1070.–	1170.–	1270.–	1980.–	2080.–
539	con bracciolo IV	89 / 156 / 81 cm	3	1120.–	1220.–	1320.–	2030.–	2130.–
541	con bracciolo VI	87 / 156 / 81 cm	3	1120.–	1220.–	1320.–	2030.–	2130.–
22	Récamier con bracciolo a destra e spazio portaoggetti							
542	con bracciolo I	85 / 156 / 81 cm	3	1120.–	1220.–	1320.–	2030.–	2130.–
543	con bracciolo II	82 / 156 / 81 cm	3	1070.–	1170.–	1270.–	1980.–	2080.–
544	con bracciolo III	89 / 156 / 81 cm	3	1070.–	1170.–	1270.–	1980.–	2080.–
545	con bracciolo IV	89 / 156 / 81 cm	3	1120.–	1220.–	1320.–	2030.–	2130.–
547	con bracciolo VI	87 / 156 / 81 cm	3	1120.–	1220.–	1320.–	2030.–	2130.–
23*	Récamier organico a sinistra							
535	con bracciolo integrato	126 / 148 / 81 cm	3	1270.–	1370.–	1470.–	2180.–	2280.–
24*	Récamier organico a destra							
534	con bracciolo integrato	126 / 148 / 81 cm	3	1270.–	1370.–	1470.–	2180.–	2280.–

* Avviso importante: il récamier organico presenta, a differenza degli altri elementi, una cucitura anche sul lato superiore dello schienale.



25

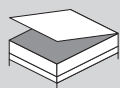

26

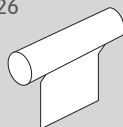

27

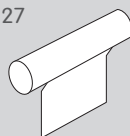

N. elemento	Articolo	Dimensioni L/P/A	Numero di piedi (set da 2)	Prezzo A	Prezzo B	Prezzo C	Prezzo 1	Prezzo 2
25*	080	Poggiapiedi con spazio 64 / 95 / 45 cm portaoggetti	2	349.-	369.-	399.-	609.-	659.-
26*	827	Poggiatesta Larghi 55 cm		124.-	134.-	144.-	189.-	239.-
27*	828	Poggiatesta XL Larghi 65 cm		129.-	139.-	149.-	199.-	209.-

* Per i seguenti elementi consigliamo poggiatesta delle seguenti dimensioni: poggiatesta di 55 cm per elementi a 2 posti, poggiatesta di 65 cm per elementi a 2.5 e 3 posti

2^a fase

Braccioli

I braccioli non possono essere ordinati separatamente. Questi vengono consegnati sempre nella stessa esecuzione dell'elemento. I rivestimenti e i colori non possono essere mescolati!

I



II

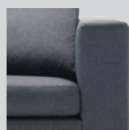

III



IV



VI



Articolo	Dimensioni L/P/A	Prezzo A	Prezzo B	Prezzo C	Prezzo 1	Prezzo 2
Bracciolo I	20 / 92 / 52 cm	incluso	incluso	incluso	incluso	incluso
Bracciolo II	17 / 92 / 50 cm	incluso	incluso	incluso	incluso	incluso
Bracciolo III	24 / 92 / 42 cm	incluso	incluso	incluso	incluso	incluso
Bracciolo IV	24 / 92 / 51 cm	incluso	incluso	incluso	incluso	incluso
Bracciolo VI	22 / 92 / 53 cm	incluso	incluso	incluso	incluso	incluso

3ª fase

Rivestimenti in tessuto

Tessuto Firenze, 100% poliestere (Oeko-tex 100).

Elementi 4058.133.xxx.xx / Poggiapiedi e poggiatesta 4058.142.xxx.xx

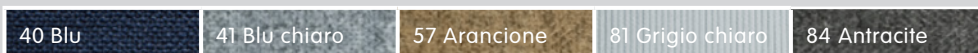

Tessuto Lima, 85% poliestere, 15% poliammide (Oeko-tex 100)

Elementi 4058.562.xxx.xx / Poggiapiedi e poggiatesta 4058.623.xxx.xx



Tessuto Copparo, 100% poliestere (Oeko-tex 100)

Elementi 4058.770.xxx.xx / Poggiapiedi e poggiatesta 4058.771.xxx.xx

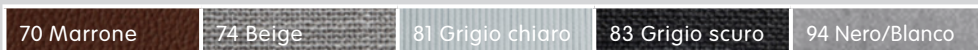

Tessuto Melina, 85% poliestere, 15% ciniglia acrilica (Oeko-tex 100).

Elementi 4058.135.xxx.xx / Poggiapiedi e poggiatesta 4058.144.xxx.xx

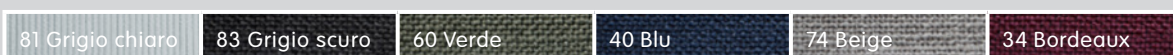

Tessuto Matino, 100% poliestere (Oeko-tex 100)

Elementi 4058.777.xxx.xx / Poggiapiedi e poggiatesta 4058.772.xxx.xx



Tessuto Brescia, 41% viscosa, 23% cotone, 14% lino, 12% poliestere, 4% lana (Oeko-tex 100).

Elementi 4058.130.xxx.xx / Poggiapiedi e poggiatesta 4058.140.xxx.xx

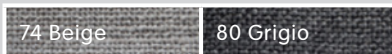

Tessuto Re-Born, 60% polietilene riciclato, 40% poliestere (Oeko-tex 100).

Elementi 4058.484.xxx.xx / Poggiapiedi e poggiatesta 4058.454.xxx.xx

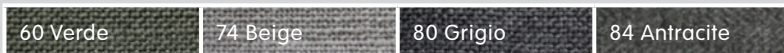

Tessuto Alba, 100% poliestere (Oeko-tex 100).

Elementi 4058.557.xxx.xx / Poggiapiedi e poggiatesta 4058.624.xxx.xx

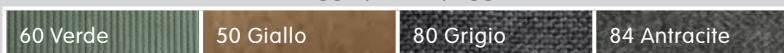

Pelle Omaha, pelle pigmentata.

Elementi 4058.349.xxx.xx / Poggiapiedi e poggiatesta 4058.453.xxx.xx



Proprietà della pelle pigmentata:

- Leggermente rigida e moderatamente calda al tatto
- I pori sono coperti da uno strato di colore e non sono visibili
- Facile da trattare, quindi indicata per l'uso quotidiano
- Si macchia difficilmente
- Facile da pulire

Pelle Savoy, pelle semi-anilina.

Elementi 4058.138.xxx.xx / Poggiapiedi e poggiatesta 4058.147.xxx.xx

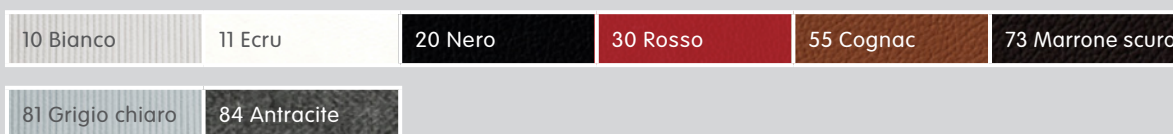

Proprietà della pelle semi-anilina:

- Gradevole e morbida al tatto
- Pelle tinta ricoperta da un sottile strato di colore
- I pori sono leggermente visibili (con la lente d'ingrandimento)
- La maggior parte delle macchie si elimina facilmente

4^a fase

Piedi



	Artikel Nr.	Artikel	Material	Höhe	Diametro	Preis
2	4057.281.623.00	Piede 1	alluminio forgiato, verniciato nero	13 cm		55.–
3*	4057.281.614.00	Piede 2	acciaio, spazzolato	14 cm	35 mm	55.–
4*	4057.281.615.00	Piede 3	acciaio, verniciato nero	14 cm	55 mm	55.–
5	4057.281.622.00	Piede 4	legno di quercia, oliato	13 cm		50.–
6	4057.281.635.00	Piede 5	effetto noce	13 cm		50.–
8	4057.281.637.00	Piede 6	legno di quercia, oliato	12 cm		60.–
9	4057.281.638.00	Piede 7	acciaio, spazzolato	13 cm		60.–
10	4057.281.624.00	Piede 8	alluminio forgiato, lucidato	13 cm		55.–

* Avviso importante: Elementi con poggiapiedi a destra possono essere combinati solo con i piedi 3 e 4.

Struttura dell'imbottitura

Cuscini per seduta con anima a molle insacchettate e cuscini per schienale in palline in fibra

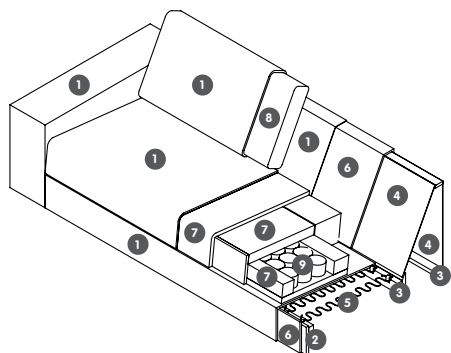

- 1 Rivestimento
- 2 Truciolato
- 3 Legno di pino massiccio
- 4 Pannello in fibra di legno
- 5 Molleggio Nosag
- 6 Panno di fibra
- 7 Anima in espanso stampato a freddo
- 8 Palline di fibre
- 9 Molle insacchettate

Informazione sulla cura



Per preservare la bellezza del tuo divano a lungo, una pulizia regolare e misure di cura preventive sono assolutamente fondamentali. Nel prospetto di aiuto alla vendita «**Prodotti trattanti**» di Micasa sono riportati diversi prodotti trattanti e consigli utili per la cura.

Informazione

Profondità di seduta: 51 cm, altezza della seduta: 45 cm, altezza del piede: 13 cm. Tutte le dimensioni sono espresse in cm e sono approssimative. Gli schizzi dei modelli sono simboli. Indicazioni a destra / a sinistra da una visuale frontale. I dati relativi ai colori non sono vincolanti. Con riserva di modifiche di prezzi e modelli.

Versione 09/2024.