

HARRISON

Modulares Sofasystem

Dieses Möbel
können Sie online
personalisieren:
[micasa.ch/
konfigurator](https://micasa.ch/konfigurator)



Sofa-Elemente: Sitztiefe 1 (ST 1): 64 cm

Standard

153

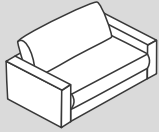

152

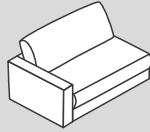

151

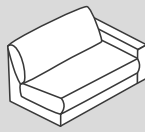

150

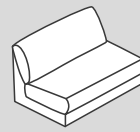

050

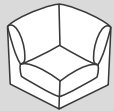

656



658



659



| Element Nr. | Artikel | Sitztiefe (ST) | Masse B/T/H | Preis | Preis | Preis |
|-------------|-----------------------------------|----------------|-------------------|--------|--------|--------|
| 153 | 1.5er-Sofa mit 2 Armlehnen | ST1: 64 cm | 150 / 107 / 85 cm | 1099.– | 1199.– | 1399.– |
| 152 | 1.5er-Element mit Armlehne links | | 125 / 107 / 85 cm | 999.– | 1099.– | 1299.– |
| 151 | 1.5er-Element mit Armlehne rechts | | 125 / 107 / 85 cm | 999.– | 1099.– | 1299.– |
| 150 | 1.5er-Element ohne Armlehne | | 100 / 107 / 85 cm | 800.– | 900.– | 1100.– |
| 050 | Eckelement | | 102 / 102 / 85 cm | 900.– | 1000.– | 1200.– |
| 656 | Zwischenhocker | | 50 / 107 / 43 cm | 500.– | 600.– | 700.– |
| 658 | Abschlusshocker links* | | 52 / 107 / 43 cm | 500.– | 600.– | 700.– |
| 659 | Abschlusshocker rechts* | | 52 / 107 / 43 cm | 500.– | 600.– | 700.– |

Elemente sind frei stellbar, da allseitig mit Bezugsmaterial verarbeitet

*Hinweis: Betrachtungsweise Abschlusshocker jeweils vor der Kombination stehend.

Sofa-Elemente: Sitztiefe 1 (ST 1): 64 cm

Gross

197

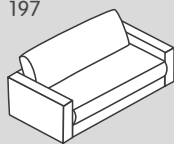

180

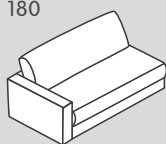

188

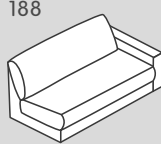

186

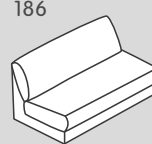

657



660



661

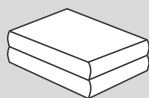

| Element Nr. | Artikel | Sitztiefe (ST) | Masse B/T/H | Preis A | Preis B | Preis C |
|-------------|-----------------------------------------|----------------|-------------------|----------------|----------------|----------------|
| 197 | 1.5er-Sofa gross mit 2 Armlehnen | ST1: 64 cm | 170 / 107 / 85 cm | 1299.– | 1399.– | 1599.– |
| 180 | 1.5er-Element gross mit Armlehne links | | 145 / 107 / 85 cm | 1099.– | 1199.– | 1399.– |
| 188 | 1.5er-Element gross mit Armlehne rechts | | 145 / 107 / 85 cm | 1099.– | 1199.– | 1399.– |
| 186 | 1.5er-Element gross ohne Armlehne | | 120 / 107 / 85 cm | 1000.– | 1100.– | 1300.– |
| 657 | Zwischenhocker gross | | 100 / 107 / 43 cm | 600.– | 700.– | 800.– |
| 660 | Abschlusshocker gross links* | | 102 / 107 / 43 cm | 600.– | 700.– | 800.– |
| 661 | Abschlusshocker gross rechts* | | 102 / 107 / 43 cm | 600.– | 700.– | 800.– |

Elemente sind frei stellbar, da allseitig mit Bezugsmaterial verarbeitet

* Hinweis: Betrachtungsweise Abschlusshocker jeweils vor der Kombination stehend.

Sofa-Elemente: Sitztiefe 2 (ST 2): 84 cm

Standard

153

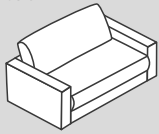

152

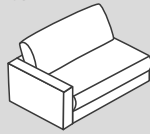

151

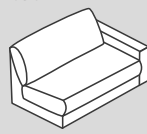

150

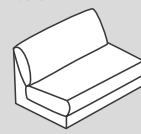

012

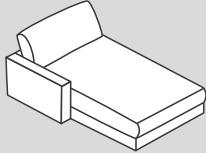

011

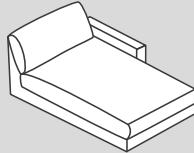

662

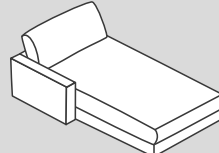

663

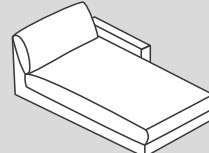

050

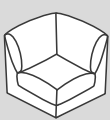

656



658



659



| Element Nr. | Artikel | Sitztiefe (ST) | Masse B/T/H | Preis A | Preis B | Preis C |
|-------------|------------------------------------|----------------|-------------------|----------------|----------------|----------------|
| 153 | 1.5er-Sofa mit 2 Armlehnen | ST2: 84 cm | 150 / 127 / 85 cm | 1199.– | 1299.– | 1499.– |
| 152 | 1.5er-Element mit Armlehne links | | 125 / 127 / 85 cm | 1099.– | 1199.– | 1399.– |
| 151 | 1.5er-Element mit Armlehne rechts | | 125 / 127 / 85 cm | 1099.– | 1199.– | 1399.– |
| 150 | 1.5er-Element ohne Armlehne | | 100 / 127 / 85 cm | 900.– | 1000.– | 1200.– |
| 012 | Récamiere mit Armlehne links | | 125 / 170 / 85 cm | 1300.– | 1400.– | 1600.– |
| 011 | Récamiere mit Armlehne rechts | | 125 / 170 / 85 cm | 1300.– | 1400.– | 1600.– |
| 662 | Récamiere lang mit Armlehne links | | 125 / 190 / 85 cm | 1400.– | 1500.– | 1700.– |
| 663 | Récamiere lang mit Armlehne rechts | | 125 / 190 / 85 cm | 1400.– | 1500.– | 1700.– |
| 050 | Eckelement | | 120 / 120 / 85 cm | 1000.– | 1100.– | 1300.– |
| 656 | Zwischenhocker | | 50 / 127 / 43 cm | 600.– | 700.– | 800.– |
| 658 | Abschlusshocker links* | | 52 / 127 / 43 cm | 600.– | 700.– | 800.– |
| 659 | Abschlusshocker rechts* | | 52 / 127 / 43 cm | 600.– | 700.– | 800.– |

Elemente sind frei stellbar, da allseitig mit Bezugsmaterial verarbeitet

*Hinweis: Betrachtungsweise Abschlusshocker jeweils vor der Kombination stehend.

Sofa-Elemente: Sitztiefe 2 (ST 2): 84 cm

Gross

197

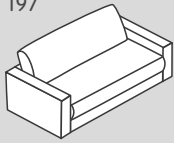

180

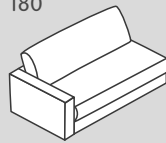

188

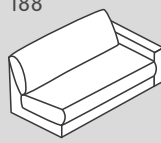

186

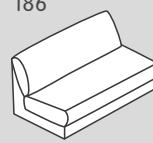

022

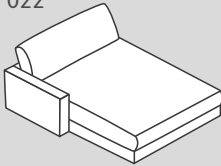

021

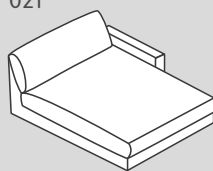

664

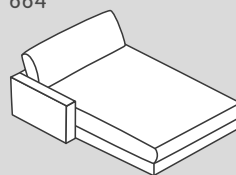

665

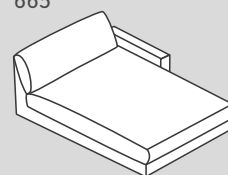

657

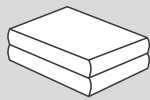

660

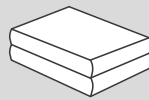

661

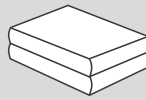

| Element Nr. | Artikel | Sitztiefe (ST) | Masse B/T/H | Preis A | Preis B | Preis C |
|-------------|------------------------------------------|----------------|-------------------|----------------|----------------|----------------|
| 197 | 1.5er-Sofa gross mit 2 Armlehnen | ST2: 84 cm | 170 / 127 / 85 cm | 1399.- | 1499.- | 1699.- |
| 180 | 1.5er-Element gross mit Armlehne links | | 145 / 127 / 85 cm | 1199.- | 1299.- | 1499.- |
| 188 | 1.5er-Element gross mit Armlehne rechts | | 145 / 127 / 85 cm | 1199.- | 1299.- | 1499.- |
| 186 | 1.5er-Element gross ohne Armlehne | | 120 / 127 / 85 cm | 1100.- | 1200.- | 1400.- |
| 022 | Récamiere gross mit Armlehne links | | 145 / 170 / 85 cm | 1500.- | 1600.- | 1800.- |
| 021 | Récamiere gross mit Armlehne rechts | | 145 / 170 / 85 cm | 1500.- | 1600.- | 1800.- |
| 664 | Récamiere gross lang mit Armlehne links | | 145 / 190 / 85 cm | 1600.- | 1700.- | 1900.- |
| 665 | Récamiere gross lang mit Armlehne rechts | | 145 / 190 / 85 cm | 1600.- | 1700.- | 1900.- |
| 657 | Zwischenhocker gross | | 100 / 127 / 43 cm | 700.- | 800.- | 900.- |
| 660 | Abschlusshocker gross links* | | 102 / 127 / 43 cm | 700.- | 800.- | 900.- |
| 661 | Abschlusshocker gross rechts* | | 102 / 127 / 43 cm | 700.- | 800.- | 900.- |

Elemente sind frei stellbar, da allseitig mit Bezugsmaterial verarbeitet

*Hinweis: Betrachtungsweise Abschlusshocker jeweils vor der Kombination stehend.

Weitere Elemente

080



081



666

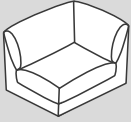

667

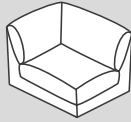

| Element Nr. | Artikel | Sitztiefe (ST) | Masse B / T / H | Preis A | Preis B | Preis C |
|-------------|--------------------|-------------------|-------------------|----------------|----------------|----------------|
| 080 | Hocker | | 90 / 90 / 43 cm | 499.– | 549.– | 599.– |
| 081 | Hocker gross | | 100 / 100 / 43 cm | 549.– | 649.– | 749.– |
| 666 | Kombi-Ecke ST1/ST2 | ST1: 64 / ST2: 84 | 120 / 100 / 85 cm | 1000.– | 1100.– | 1300.– |
| 667 | Kombi-Ecke ST2/ST1 | ST2: 84 / ST1: 64 | 100 / 120 / 85 cm | 1000.– | 1100.– | 1300.– |

Elemente sind frei stellbar, da allseitig mit Bezugsmaterial verarbeitet

Bezüge

Stoff Roxbury, 98% Polyester, 2% Nylon.

| | | | | |
|--------------|----------------|---------|-------------|---------------|
| 01 Silber | 73 Dunkelbraun | 80 Grau | 81 Hellgrau | 83 Dunkelgrau |
| 84 Anthrazit | 88 Taupe | | | |



Stoff Yelda, 85% Polyester, 15% Viskose.

| | | | | | |
|----------|----------|------------|--------------|-------------|--------------|
| 12 Crème | 14 Natur | 20 Schwarz | 71 Hellbraun | 81 Hellgrau | 84 Anthrazit |
|----------|----------|------------|--------------|-------------|--------------|



Stoff Craft: 100% Polyester (Velour).

| | | | | |
|---------------|----------|---------------|---------|----------------|
| 01 Silber | 40 Blau | 42 Mittelblau | 56 Rost | 73 Dunkelbraun |
| 83 Dunkelgrau | 88 Taupe | | | |



Stoff Style, 98% Polyester, 2% Nylon – mit Fleckschutzausrüstung.

| | | | | | |
|----------------|-------------|---------------|--------------|---------|----------|
| 01 Silber | 13 Sand | 14 Natur | 41 Hellblau | 54 Senf | 65 Olive |
| 73 Dunkelbraun | 81 Hellgrau | 83 Dunkelgrau | 84 Anthrazit | | |



Übersicht Sammelnummern

Sitztiefe 1 (ST 1): 64 cm

| Artikel | Stoff Roxbury | Stoff Yelda | Stoff Craft | Stoff Style |
|-----------------------------------------------|-----------------|-----------------|-----------------|-----------------|
| 1.5er-Sofa mit 2 Armlehnen | 4057.818.xxx.xx | 4057.846.xxx.xx | 4057.874.xxx.xx | 4057.902.xxx.xx |
| 1.5er-Element mit Armlehne links/rechts | 4057.819.xxx.xx | 4057.847.xxx.xx | 4057.875.xxx.xx | 4057.903.xxx.xx |
| 1.5er-Element ohne Armlehne | 4057.820.xxx.xx | 4057.848.xxx.xx | 4057.876.xxx.xx | 4057.904.xxx.xx |
| Eckelement | 4057.826.xxx.xx | 4057.854.xxx.xx | 4057.882.xxx.xx | 4057.910.xxx.xx |
| Zwischenhocker | 4057.827.xxx.xx | 4057.855.xxx.xx | 4057.883.xxx.xx | 4057.911.xxx.xx |
| Abschlusshocker links/rechts | 4057.829.xxx.xx | 4057.857.xxx.xx | 4057.885.xxx.xx | 4057.913.xxx.xx |
| 1.5er-Sofa gross mit 2 Armlehne | 4057.821.xxx.xx | 4057.849.xxx.xx | 4057.877.xxx.xx | 4057.905.xxx.xx |
| 1.5er-Element gross mit Armlehne links/rechts | 4057.822.xxx.xx | 4057.850.xxx.xx | 4057.878.xxx.xx | 4057.906.xxx.xx |
| 1.5er-Element gross ohne Armlehnen | 4057.823.xxx.xx | 4057.851.xxx.xx | 4057.879.xxx.xx | 4057.907.xxx.xx |
| Zwischenhocker gross | 4057.828.xxx.xx | 4057.856.xxx.xx | 4057.884.xxx.xx | 4057.912.xxx.xx |
| Abschlusshocker gross links/rechts | 4057.830.xxx.xx | 4057.858.xxx.xx | 4057.886.xxx.xx | 4057.914.xxx.xx |

Sitztiefe 2 (ST 2): 84 cm

| Artikel | Stoff Roxbury | Stoff Yelda | Stoff Craft | Stoff Style |
|------------------------------------------------|-----------------|-----------------|-----------------|-----------------|
| 1.5er-Sofa mit 2 Armlehnen | 4057.831.xxx.xx | 4057.859.xxx.xx | 4057.887.xxx.xx | 4057.915.xxx.xx |
| 1.5er-Element mit Armlehne links/rechts | 4057.832.xxx.xx | 4057.860.xxx.xx | 4057.888.xxx.xx | 4057.916.xxx.xx |
| 1.5er-Element ohne Armlehne | 4057.833.xxx.xx | 4057.861.xxx.xx | 4057.889.xxx.xx | 4057.917.xxx.xx |
| Récamiere mit Armlehne links/rechts | 4057.837.xxx.xx | 4057.865.xxx.xx | 4057.893.xxx.xx | 4057.921.xxx.xx |
| Récamiere lang mit Armlehne links/rechts | 4057.844.xxx.xx | 4057.872.xxx.xx | 4057.900.xxx.xx | 4057.928.xxx.xx |
| Eckelement | 4057.839.xxx.xx | 4057.867.xxx.xx | 4057.895.xxx.xx | 4057.923.xxx.xx |
| Zwischenhocker | 4057.840.xxx.xx | 4057.868.xxx.xx | 4057.896.xxx.xx | 4057.924.xxx.xx |
| Abschlusshocker links/rechts | 4057.842.xxx.xx | 4057.870.xxx.xx | 4057.898.xxx.xx | 4057.926.xxx.xx |
| 1.5er-Sofa gross mit 2 Armlehnen | 4057.834.xxx.xx | 4057.862.xxx.xx | 4057.890.xxx.xx | 4057.918.xxx.xx |
| 1.5er-Element gross mit Armlehne links/rechts | 4057.835.xxx.xx | 4057.863.xxx.xx | 4057.891.xxx.xx | 4057.919.xxx.xx |
| 1.5er-Element gross ohne Armlehne | 4057.836.xxx.xx | 4057.864.xxx.xx | 4057.892.xxx.xx | 4057.920.xxx.xx |
| Récamiere gross mit Armlehne links/rechts | 4057.935.xxx.xx | 4057.938.xxx.xx | 4057.941.xxx.xx | 4057.944.xxx.xx |
| Récamiere gross lang mit Armlehne links/rechts | 4057.936.xxx.xx | 4057.939.xxx.xx | 4057.942.xxx.xx | 4057.945.xxx.xx |
| Zwischenhocker gross | 4057.841.xxx.xx | 4057.869.xxx.xx | 4057.897.xxx.xx | 4057.925.xxx.xx |
| Abschlusshocker gross links/rechts | 4057.843.xxx.xx | 4057.871.xxx.xx | 4057.899.xxx.xx | 4057.927.xxx.xx |

Wichtiger Hinweis: Bei Kombination von ST 1 und ST 2 fällt die Tiefe des Armteils unterschiedlich aus.

Polsteraufbau

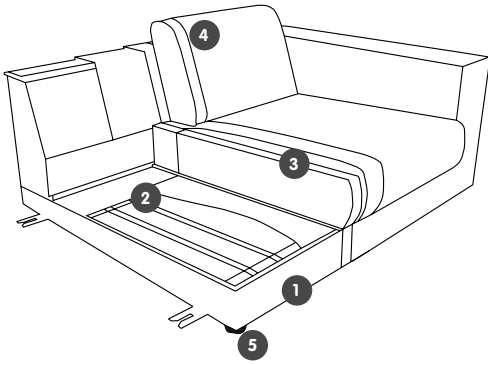

- 1 Tragende Teile aus Massivholz und Holzwerkstoffen
- 2 Unterfederung mit dauerelastischen Stahl-Wellenfedern und oberseitiger Abdeckung
- 3 Lose Sitzkissen aus PUR-Schaum, abgedeckt mit einem Inlett, befüllt mit hochwertigen Füllstoffen: 60% Silikonfaserkugeln und 40% Federn (kein Lebendrupf). Abdeckung aus Wattelies.
- 4 Lose Rückenkissen mit einem Inlett, befüllt mit hochwertigen Füllstoffen: 70% Schaumstoffsticks und 30% Federn (kein Lebendrupf).
- 5 Gleiter

Wichtige Hinweise: Aufgrund der legeren Polsterung ist eine Wellen-/Muldenbildung auf der Sitzfläche bei diesem Modell normal bzw. produkttypisch. Durch regelmässiges Aufklopfen der Sitz- und Rückenkissen kann man diesem Effekt entgegenwirken.

Nahtbild Récamiere gross und gross/lang:

Bei allen Stoffen erhält die Récamiere eine Zusatznaht über die Sitzbreite verlaufend.



Information Pflege



Um die Schönheit Ihres Sofas auf lange Zeit zu bewahren, sind eine regelmässige, vorbeugende Reinigung und Pflegemassnahmen sehr wichtig. In der Verkaufshilfe «Pflegeprodukte» von micasa finden Sie diverse Pflegeprodukte sowie hilfreiche Pflegetipps.

Services



Heimlieferung: Auf Wunsch liefern wir Ihre gekauften Möbel zu Ihnen nach Hause, soweit eine Zufahrtsmöglichkeit für Lastwagen vorhanden ist. Der Transport beträgt pauschal CHF 98.–. Ab Warenwert CHF 3000.– ist der Transport kostenlos. Online-Bestellungen von Kleinteilen wie Accessoires und Textilien werden mit der Post für pauschal CHF 4.90 pro Bestellung versendet. Ab Warenwert CHF 50.– ist der Versand kostenlos. Der Sperrgut-Versand kostet pauschal CHF 19.– pro Bestellung.



Konfigurator: Mit dem Konfigurator können Sie Möbel nach Ihren individuellen Wünschen zusammenstellen. Auf micasa.ch/konfigurator finden Sie auch dieses Produkt und können Masse, Farbe und Material kombinieren und die für Sie passende Variante finden.



Lieferfrist: Lagerartikel abholbereit in 3–5 Arbeitstagen. Heimlieferung innert 14 Tagen: Ecksofa links, Stoff Yelda, natur, 4057.662.501.14 und Ecksofa rechts, Stoff Yelda, natur, 4057.662.501.14. Lieferfrist für alle übrigen Varianten ca. 7 Wochen.

Information

Sitztiefe: 64/84 cm, Sitzhöhe: 43 cm. Alle Massangaben in cm. Alle Masse sind ca.-Masse. Typenskizzen sind Symbole.

Rechts-/Linksangaben frontal von vorne gesehen. Angaben sind nicht farbverbindlich. Preis und Modelländerungen vorbehalten.

Version 06 / 2021.