

## DUSCH-WC SITZ AQUAPERL CARE BETRIEB- U. MONTAGEANLEITUNG



### **Sicherheitshinweise:**

1. Dieses Gerät ist nicht dafür bestimmt, durch Personen (einschließlich Kinder) mit eingeschränkten physischen, sensorischen oder geistigen Fähigkeiten oder mangels Erfahrung und/oder mangels Wissen benutzt zu werden. Es sei denn, sie werden durch eine für ihre Sicherheit zuständige Person beaufsichtigt oder erhalten von ihr Anweisungen, wie das Gerät zu benutzen ist.
2. Kinder sollten beaufsichtigt werden, um sicherzustellen, dass sie nicht mit dem Gerät spielen.
3. Wenn die Netzanschlussleitung dieses Gerätes beschädigt wird, muss sie durch den Hersteller oder seinen Kundendienst oder eine ähnlich qualifizierte Person ersetzt werden, um Gefährdungen zu vermeiden.
4. Der neue Schlauchsatz, der mit dem Gerät geliefert wird, muss benutzt werden. Alte Schlauchsätze dürfen nicht wiederverwendet werden.
5. Achtung:
  - Nicht auf den WC-Deckel sitzen!
  - Nicht auf den WC-Deckel stehen!

### **Consignes de sécurité:**

1. Cet appareil n'est pas prévu pour être utilisé par des personnes (enfants compris) aux capacités physiques, sensorielles ou mentales restreintes ou par des personnes manquant de connaissances ou d'expérience, à moins qu'elles ne soient surveillées par une personne responsable de leur sécurité ou ne reçoivent des instructions de cette personne pour l'usage de l'appareil.
2. Les enfants doivent être surveillés pour s'assurer qu'ils ne jouent pas avec l'appareil.
3. Si le câble de raccordement électrique de cet appareil est endommagé, il doit être remplacé par le fabricant ou son S.A.V. ou par une personne de qualification similaire afin d'éviter tout risque de blessure.
4. Il est impératif d'utiliser le nouveau jeu de tuyaux fourni avec l'appareil. Les anciens jeux de tuyaux ne doivent pas être réutilisés.
5. Attention :
  - Ne pas s'asseoir sur le couvercle du WC-douche !
  - Ne pas se tenir debout sur le couvercle du WC-douche !



## INHALTSVERZEICHNIS

- |  |                                  |
|--|----------------------------------|
| <b>1. WICHTIGE INFORMATIONEN</b>                           | <b>8. WARTUNG</b>                |
| <b>2. TECHNISCHE DATEN</b>                                 | 8.1 Entleerung und Siebreinigung |
| <b>3. WARNUNGEN</b>  | 8.2 Hygiene der Reinigungsdüse   |
| <b>4. INSTALLATION</b>                                     | 8.3 Reparaturen und Service      |
| 4.1 Apparateteile  | 8.4 Fehlerbericht                |
| 4.2 Montagezubehör   |                                  |
| 4.3 notwendige Materialien für Installation                |                                  |
| 4.4 Installation Schritt für Schritt                       |                                  |
| <b>5. WASSERANSCHLUSS</b>                                  |                                  |
| 5.1 Vorbereitung   |                                  |
| 5.2 Spülkasten aufgesetzt, Wasseranschluss<br>li oder re   |                                  |
| 5.3 Spülkasten aufgesetzt, Wasseranschluss<br>hinten Mitte |                                  |
| 5.4 Spülkasten Unterputz Geberit                           |                                  |
| <b>6. BEDIENUNG</b>  |                                  |
| 6.1 Vorbereitung/Inbetriebnahme                            |                                  |
| 6.2 Sitz-Erkennung   |                                  |
| <b>7. FUNKTIONEN</b>                                       |                                  |
| 7.1 Analreinigung soft                                     |                                  |
| 7.2 Analreinigung  |                                  |
| 7.3 Vaginalreinigung (Bidetfunktion)                       |                                  |
| 7.4 Beenden einer Funktion                                 |                                  |
| 7.5 Einstellung des Wasserdrucks                           |                                  |
| 7.6 Einstellung der Wassertemperatur                       |                                  |
| 7.7 Einstellung der Sitzheizung                            |                                  |
| 7.8 Position Reinigungsdüse                                |                                  |
| 7.9 Oszillation  |                                  |
| 7.10 Funktion PULSE  |                                  |
| 7.11 Kinder-Funktion                                       |                                  |
| 7.12 Funktion Stromsparen                                  |                                  |

## Herzlichen Dank

Besten Dank für Ihr Vertrauen. Sie haben ein Produkt gekauft, welches Sie durch seine Funktionalität und beste Qualität überzeugen wird.

Das Dusch-WC wird direkt an die Wasserleitung (unter Druck) angeschlossen. Hier haben Sie verschiedenste Anschlussmöglichkeiten (Spülkasten mit Wasseranschluss links, rechts, hinten Mitte, Unterputzspülkasten usw.). Darauf gehen wir in der nachstehenden Installationsanleitung ein. Falls Sie noch Fragen haben, nehmen Sie bitte Kontakt mit uns auf, wir stehen Ihnen gerne auch nach dem Verkauf zur Verfügung.

Viel Vergnügen mit Ihrem neuen Qualitätsprodukt.

## 1. WICHTIGE INFORMATIONEN

- Bitte installieren Sie das Produkt gemäss dieser Anleitung.
- Lesen Sie diese Anleitung genau durch und führen Sie die Installationen sorgfältig aus.
- Bewahren Sie diese Anleitung für zukünftige Fragen auf.

Die Garantie beträgt 2 Jahre ab Kaufdatum. Bei unsachgemässer Behandlung/Bedienung, fehlerhafter Montage, zu hoher Beanspruchung oder Schäden, die auf Verkalkung zurückzuführen sind (verwenden Sie einen Anti-Kalk-Filter oder informieren Sie sich bei uns über Enthärtungsanlagen), erlischt der Garantieanspruch.

## 2. TECHNISCHE DATEN

Stromanschluss		220-240 Volt, 50/60Hz, 660 Watt
Stromverbrauch		max. 1'270 Watt
Stromkabel		1.5m lang, hinten rechts, mit Erdung
Wasseranschluss		Wasserdruck 1.0 – 4.0 bar
Duschfunktionen	Wasserverbrauch	Analreinigung soft 0.6 l/min Vaginalreinigung 0.6 l/min Analreinigung 0.5 l/min
	Wassertemperatur	verstellbar von Raumtemperatur bis 40°C
	Boilerleistung	1'200 Watt (Inhalt Wassertank 0.58 Liter)
	Sicherheitsvorrichtung	Temperatursicherung
Sitzheizung	Einstellungen	Raumtemperatur bis 40°C,
	Leistung	55 Watt
	Sicherheitsvorrichtung	Temperatursicherung
Nötige Wassertemperatur		3°C – 35°C
Nötige Raumtemperatur		3°C – 40°C
Masse		Breite 470 mm, Länge 496 mm, Höhe 145 mm
Gewicht		5 kg
Befestigung		2 Kunststoff-Schrauben (Gewindelänge 60 mm), Befestigung mit Kunststoffmuttern von unten.

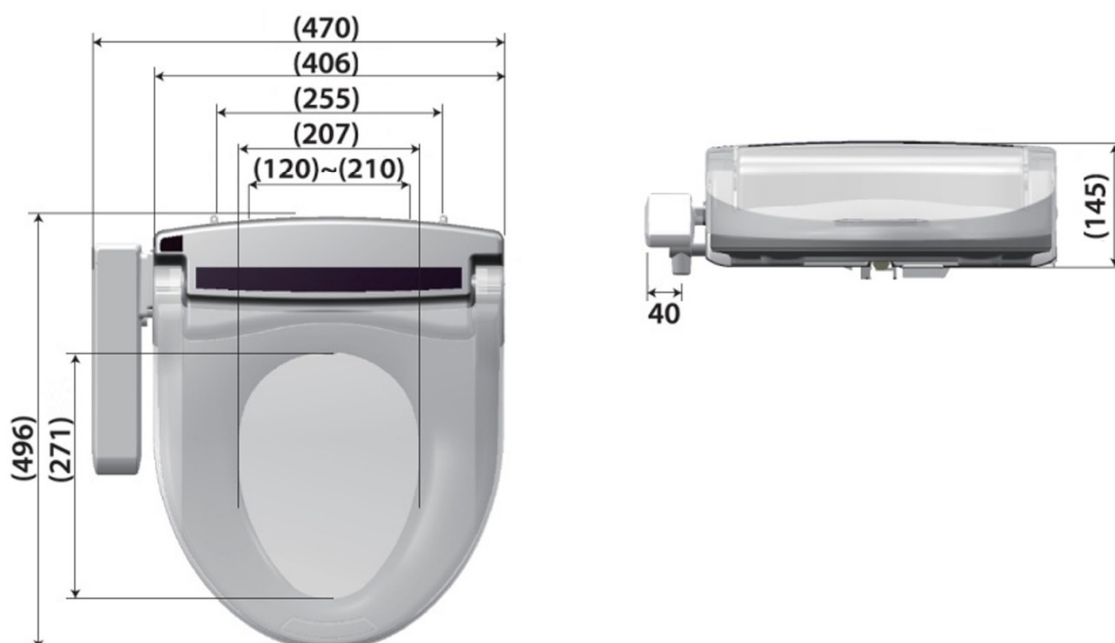



- Trennen Sie den Strom ab, stoppen Sie die Wasserzufuhr und entleeren Sie den Tank vollständig, bevor Sie das Dusch-WC reinigen oder vom Klosett entfernen.
- Das Dusch-WC darf nicht auf den Kopf oder auf die Seite gedreht werden (wichtig bei Versand). Das Wasser im Tank könnte die Elektronik beschädigen.
- Verwenden Sie das Dusch-WC nur wie in der Instruktion angegeben. Verwenden Sie den Sitz niemals, wenn Sie schlafen bzw. schläfrig sind.

## **4. INSTALLATION**

### **4.1 Apparateteile**

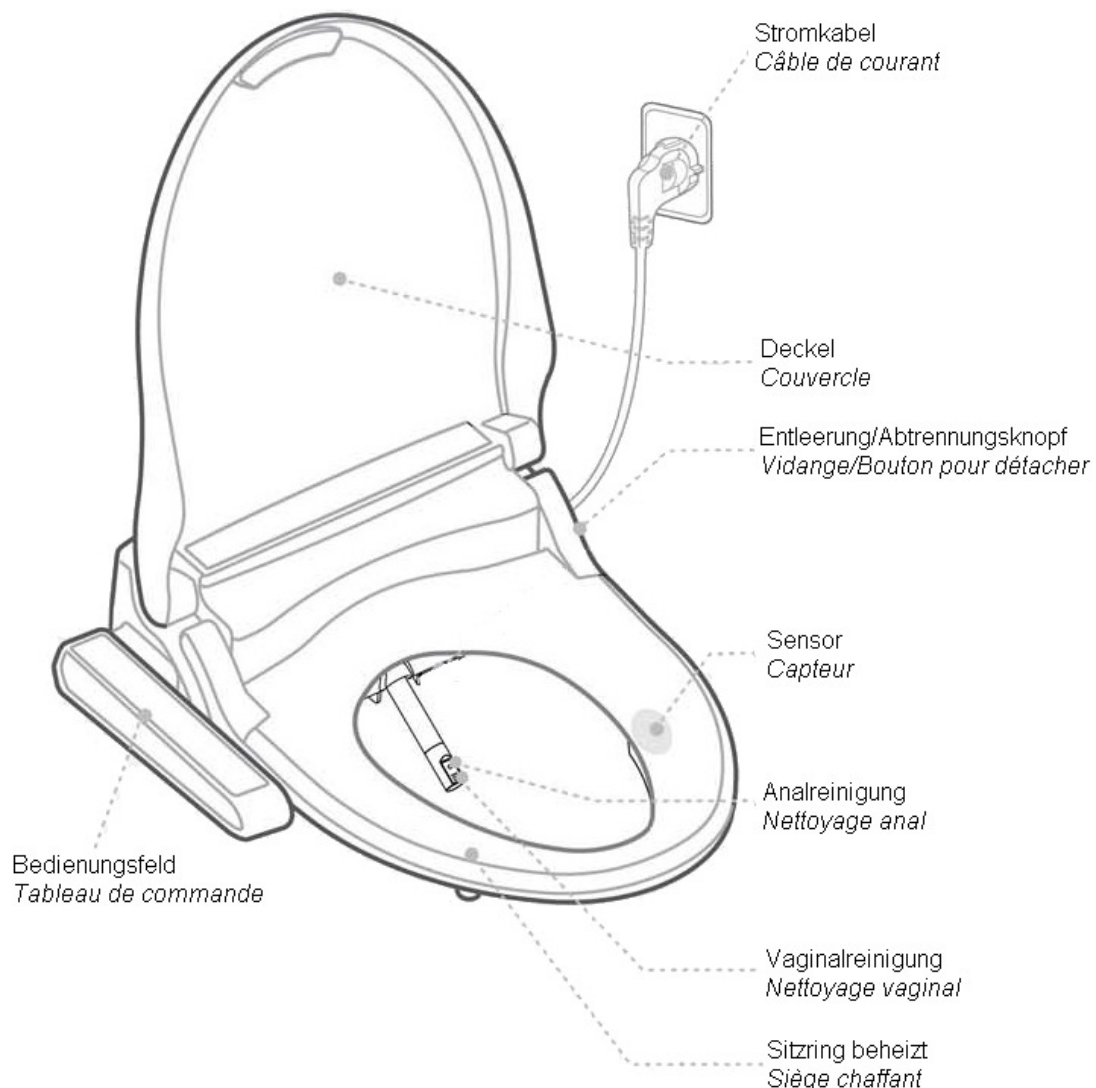

## 4.2 Montagezubehör

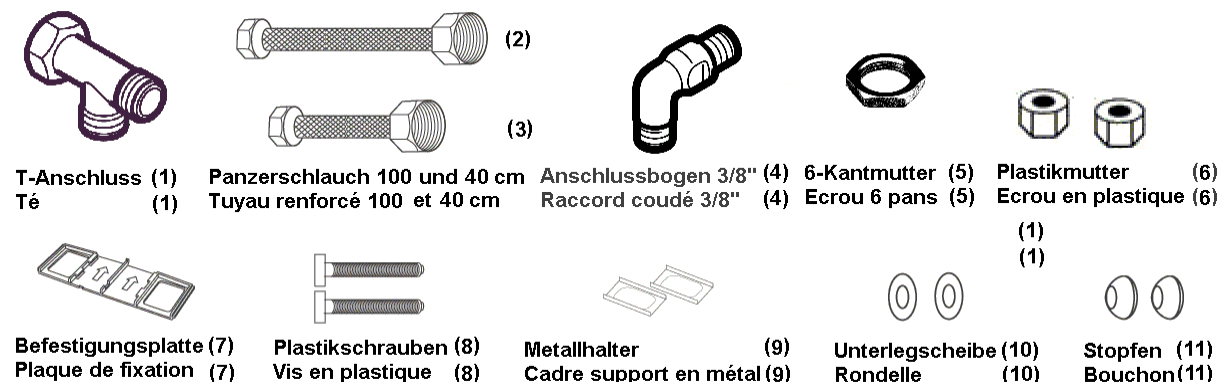

## 4.3 notwendige Materialien für Installation



## 4.4 Installation Schritt für Schritt

- Stellen Sie die Wasserzufuhr ab und führen Sie keinen Strom zu, bis die Installation beendet ist. Achten Sie darauf, dass der Strom- bzw. Wasseranschluss in unmittelbarer Nähe ist (Stromkabellänge 150cm, Panzerschlauch für Wasseranschluss 100cm).
- Entfernen Sie den bestehenden WC-Sitz.



c) Befestigen Sie das Dusch-WC gemäss den Bildern auf Ihrer Klosettanlage:

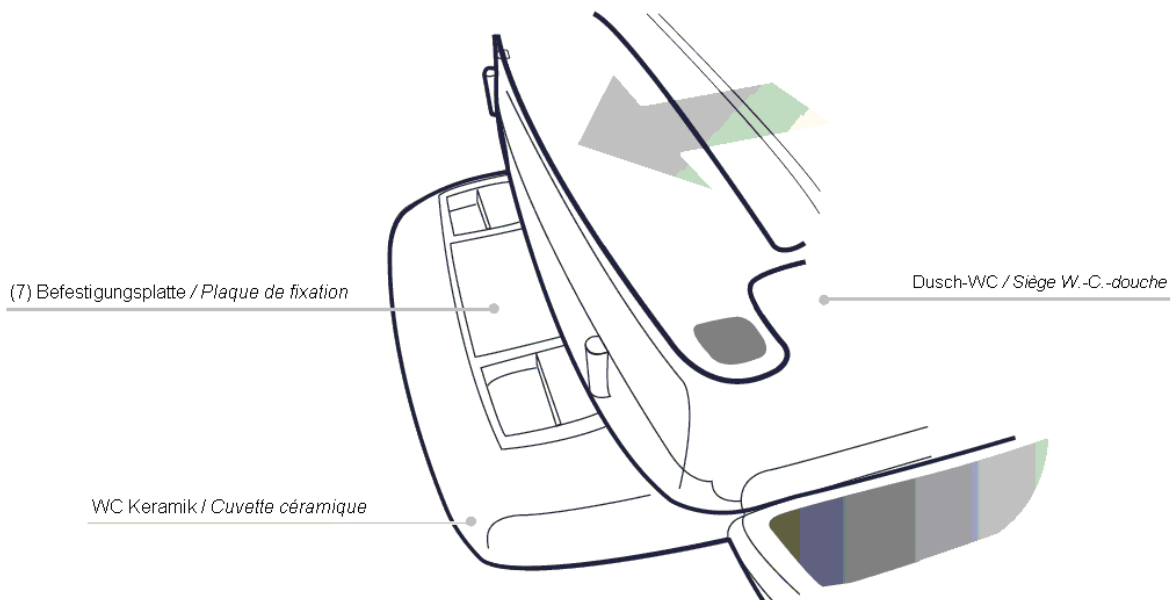
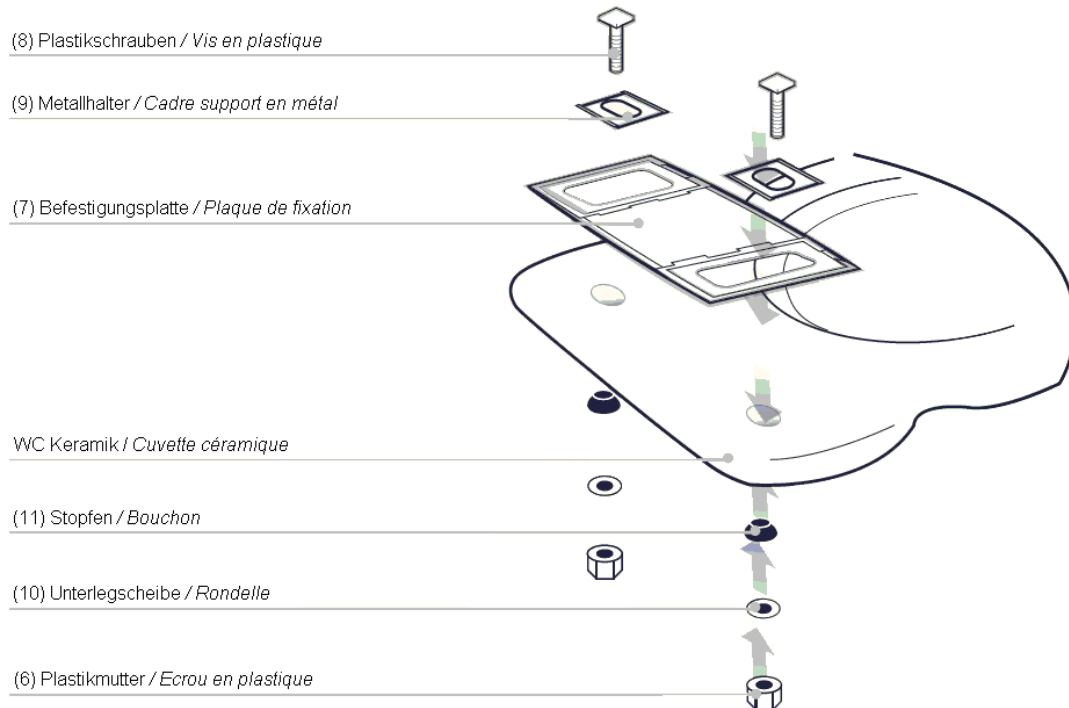

d) Schliessen Sie das Dusch-WC an die Wasserleitung an (siehe 5. WASSERANSCHLUSS).



## 5. WASSERANSCHLUSS

### 5.1 Vorbereitung

Stellen Sie zuerst die Wasser- und Stromzufuhr ab. Betätigen Sie die Spülung, um zu testen, ob kein Wasser mehr in den Spülkasten fliesst. Dichten Sie die Wasseranschlüsse mit beigelegten Dichtungen oder Hanf bzw. Teflon-Band ab.

### 5.2 Spülkasten aufgesetzt, Wasseranschluss links oder rechts

Verschrauben Sie das T-Stück (1) mit dem Eckventil in der Wand (bauseits). Verbinden Sie dann mit dem beigelegten Panzerschlauch 40cm (3) das Füllventil des Spülkastens mit dem T-Stück (1). Danach können Sie mit dem Panzerschlauch 100cm (2) das T-Stück (1) mit dem Dusch-WC verbinden.

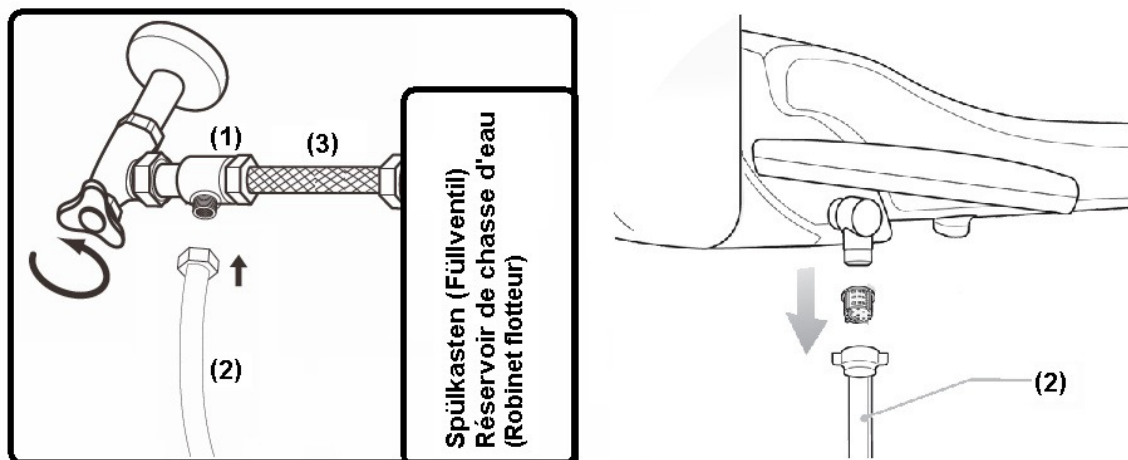

Bemerkung: Nummerierung des Montagezubehörs gemäss 4.2 Montagezubehör

### 5.3 Spülkasten aufgesetzt, Wasseranschluss hinten Mitte

Verbinden Sie das Eckventil in der Wand mit dem T-Stück (1). Danach verbinden Sie das T-Stück (1) mit dem Füllventil. Verwenden Sie dazu den bereits bestehenden Anschluss zwischen Eckventil und Füllventil. Verbinden Sie den Panzerschlauch 40cm lang (3) mit dem T-Stück (1). Falls bereits eine Öffnung im Spülkasten vorhanden ist, stecken Sie den Anschlussbogen (4) hinein und befestigen Sie diesen mit der Mutter (5). Falls der Spülkasten keine Öffnung aufweist, müssen Sie diese oberhalb des Wasserspiegels ausbohren (18mm). Anschliessend verschrauben Sie den Panzerschlauch 40cm (3) mit dem Anschlussbogen (4). Bitte achten Sie darauf, dass die Montageteile nicht die Tastenauslösung bzw. den Schwimmer im Spülkasten behindern.

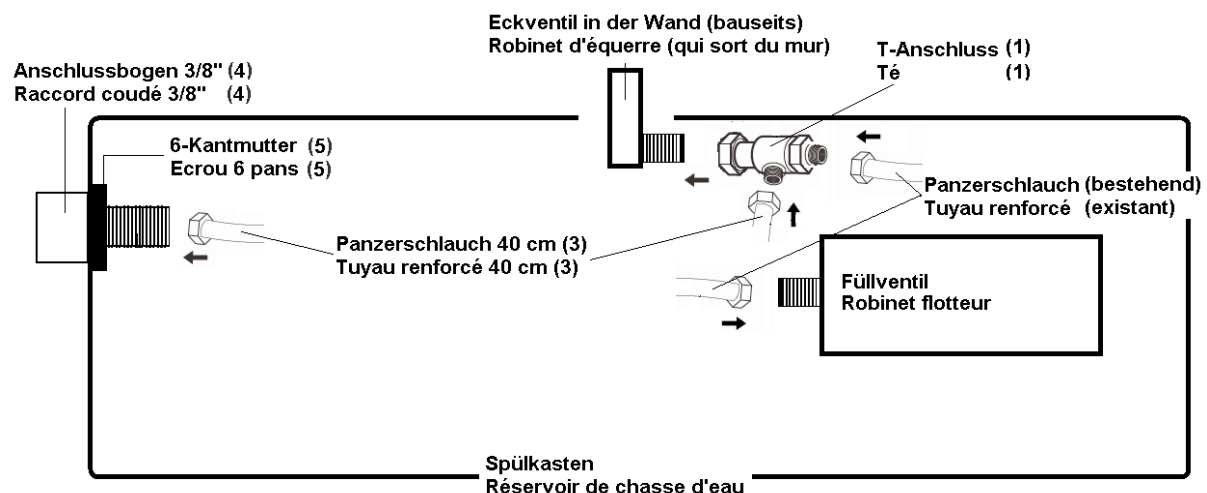

Verbinden Sie nun den Panzerschlauch 100cm (2) mit dem Anschlussbogen (4) und mit dem Dusch-WC (wie bei 5.2). Verwenden Sie immer die beigelegten Dichtungen.

Bemerkung: Nummerierung des Montagezubehörs gemäss **4.2 Montagezubehör**

### 5.4 Spülkasten Unterputz Geberit

Bitte verwenden Sie für diese Spülkästen das entsprechende Geberit Anschluss-Set (weitere Infos unter [www.geberit.com](http://www.geberit.com)).

Für Unterputz-Spülkästen anderer Marken können diese Sets nicht verwendet werden. Bitte fragen Sie Ihren Sanitärfachmann.

## 6. BEDIENUNG

### 6.1. Vorbereitung/Inbetriebnahme:

1. Öffnen Sie die Wasserzuleitung, kontrollieren Sie, ob es undichte Stellen gibt. Falls ja, dichten Sie diese zuerst ab.
2. Schalten Sie den Strom ein bzw. stecken Sie den Netzstecker in die Steckdose. Die Düse bewegt sich nach vorne und zurück. Danach ertönt ein akustisches Signal.
3. Der Wassertank füllt sich mit Wasser.
4. Das Gerät ist betriebsbereit, sobald das akustische Signal nicht mehr ertönt.

### 6.2 Sitz – Erkennung

Das Dusch-WC funktioniert nur, falls der Sensor belastet wird.

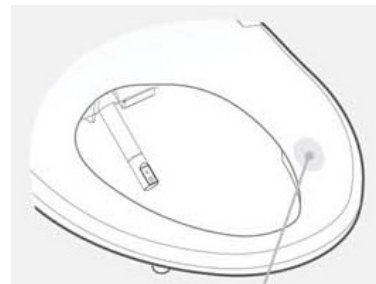

## 7. FUNKTIONEN



### 7.1 Analreinigung soft

Sobald Sie diese Taste drücken, fährt die Reinigungsdüse aus und sprüht Wasser.



### 7.2 Analreinigung

Sobald Sie diese Taste drücken, fährt die Reinigungsdüse aus und sprüht einen kräftigen Wasserstrahl.



### 7.3 Vaginalreinigung (Bidetfunktion)

Sobald Sie diese Taste drücken, fährt die Reinigungsdüse aus und sprüht einen Wasserstrahl für die Reinigung des Vaginalbereiches.



## 7.4 Beenden einer Funktion

Das Drücken dieser Taste kann jede beliebige Funktion sofort beenden. Sie können das Gerät ausschalten, indem Sie 3 Sekunden lang auf die Taste drücken (Standby).



Power  
ctrl



## 7.5 Einstellung des Wasserdrucks

Stellen Sie den Wasserdruck mittels dieser zwei Tasten ein (5 Stufen). „HI“ erhöht den Druck und „LO“ verringert den Druck.

Water  
Temp

## 7.6 Einstellung der Wassertemperatur

Drücken Sie mehrmals diese Taste, um die gewünschte Wassertemperatur einzustellen (4 Stufen, 0° - Maximum). Die Wassertemperatur kühlt während der Nutzung langsam ab.

Seat  
Temp

## 7.7 Einstellung der Sitzheizung

Drücken Sie mehrmals diese Taste, um die gewünschte Temperatur der Sitzheizung einzustellen (4 Stufen, 0° - Maximum).



Position  
ctrl



## 7.8 Position der Reinigungsdüse

Durch Drücken dieser Tasten können Sie die Position der Reinigungsdüse verstellen.

Massage

## 7.9 Oszillation

Drücken Sie diese Taste während der Reinigung, damit die Düse oszilliert (Düse bewegt sich automatisch vorwärts und rückwärts).

Pulse

## 7.10 Funktion PULSE

Drücken Sie diese Taste während der Reinigung, damit der Wasserstrahl pulsiert.

Child

## 7.11 Kinder-Funktion

Drücken Sie diese Taste, damit die Reinigung für Kinder angepasst ausgeführt wird.

- Düse positioniert sich weiter vorne
- Wasserdruck ist schwächer
- Sitztemperatur ist geringer

Energy saving

## 7.12 Funktion Stromsparen

Sie können zwischen zwei Stromspar-Funktionen wählen, indem Sie diese Taste drücken.

**LED gelb:** Drücken Sie die Taste einmal und die Sitztemperatur wird auf 32°C gesenkt. Sobald der Duschsitz gebraucht wird, werden die vorhergehenden Einstellungen angewendet.

**LED grün:** Drücken Sie die Taste zweimal und der Sitz wird nicht mehr beheizt. Sobald der Duschsitz gebraucht wird, werden die vorhergehenden Einstellungen angewendet.

**LED aus:** Drücken Sie die Taste dreimal und die Stromsparfunktion wird ausgeschaltet.

## 8. WARTUNG

### 8.1 Entleerung und Siebreinigung

Dieses Gerät ist mit einem WassereingangsfILTER ausgerüstet. Damit das Dusch-WC funktionsfähig bleibt, ist es wichtig, dass der Filter im Wasseranschluss in periodischen Abständen gereinigt wird. Um das Dusch-WC zu entleeren, oder um den Filter zu reinigen, unterbrechen Sie Wasser- und Stromversorgung 30 Minuten vorher und warten Sie, bis sich das Gerät abgekühlt hat. Drücken Sie so lange auf den Entleerungs- bzw. Abtrennungsknopf, bis sämtliches Wasser aus dem Boiler abgeflossen ist. Sie können nun die Mutter des Verbindungsschlauchs lösen, das Sieb herausziehen und mit einer kleinen Bürste oder Wasser das Sieb reinigen.

Nachdem der Boiler entleert und das Sieb gereinigt ist schliessen Sie das Gerät wieder an und führen Wasser und Strom zu.

Um das Dusch-WC vom Klosett zu trennen, drücken Sie bitte den Hebel gemäss Abbildung und ziehen Sie das Dusch-WC nach vorne. Trennen Sie aber vorher die Wasser- und Stromversorgung und entleeren Sie den Boiler vollständig.

**Drehen Sie niemals das Gerät auf den Rücken!**

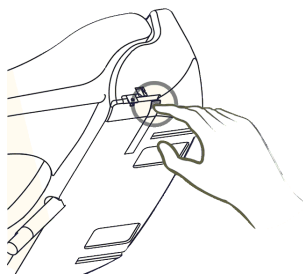

## **8.2 Hygiene der Reinigungsdüse:**

Die Düse reinigt sich automatisch vor und nach jeder Benutzung. Sie können die Reinigungsdüse automatisch ausfahren lassen, um diese zu säubern. Drücken Sie dafür drei Sekunden lang die Taste . Die Düse fährt aus. Unterbrechen Sie die Stromzufuhr. Reinigen Sie die Düse. Reinigungsdüse bewegt sich wieder in ihre ursprüngliche Lage, sobald Sie wieder Strom zuführen.

## **8.3 Reparaturen und Service:**

Warten Sie das Gerät regelmässig. Falls es zu Störungen kommt, führen Sie die Massnahmen gemäss „8.4 Fehlerbericht“ aus. Sollte dies keine Abhilfe schaffen, gehen Sie wie folgt vor:

Wasserzufuhr schliessen. Trennen Sie Strom- und Wasserzufuhr. Entleeren Sie das Gerät vollständig. Füllen Sie den Fehlerbericht auf der folgenden Seite aus und legen Sie diesen dem Gerät bei. Senden Sie uns das Gerät gut verpackt ohne Anschlussteile zu.

**GEFAHR:** Lebensgefahr durch elektrischen Schlag





- Gerät niemals öffnen und selbst reparieren
- Beschädigtes Netzkabel niemals selbst austauschen
- Kundendienst kontaktieren

## 8.4 Fehlerbericht

Kaufdatum: \_\_\_\_\_

Kundenadresse: \_\_\_\_\_ Verkaufsstelle: \_\_\_\_\_  
 \_\_\_\_\_  
 \_\_\_\_\_

 Zutreffendes bitte ankreuzen!

	Störung	Ursache	Evtl. Abhilfe
<input type="checkbox"/>	Absenkautomatik WC-Deckel defekt		Gerät zurücksenden
<input type="checkbox"/>	Absenkautomatik WC-Ring defekt		Gerät zurücksenden
<input type="checkbox"/>	Keine Funktion	Netzstecker ist nicht eingesteckt. Stromversorgung unterbrochen.  Sensor wird nicht benutzt.	Netzstecker einstecken. Stromversorgung kontrollieren. Sensor benutzen.
<input type="checkbox"/>	Duschwassertemperatur ist zu niedrig	Heizung ist nicht eingeschaltet. Kinderfunktion eingeschaltet.	Temperatur einstellen. Normale Waschfunktionen ausführen.
<input type="checkbox"/>	Wasser rinnt aus dem Sicherheitsüberlauf links neben dem Duscharm		Netzstecker ziehen, Wasserzufuhr schliessen, Gerät entleeren und zurücksenden
<input type="checkbox"/>	Düse spritzt kein oder nur wenig Wasser	Düse verkalkt. Wasserdruck zu gering. Gerät verkalkt.	Düse reinigen. Wasserdruck einstellen. Gerät zurücksenden.
<input type="checkbox"/>	Tasten funktionieren nicht / nur teilweise		Gerät zurücksenden.
<input type="checkbox"/>	 LED gelb und grün blinken	Defekt am Sensor Wassertemperatur.	Gerät zurücksenden.
<input type="checkbox"/>	 LED gelb und rot blinken	Kurzschluss am Sensor Wassertemperatur.	Gerät zurücksenden.
<input type="checkbox"/>	 LED blinkt grün	Defekt am Sensor Sitzheizung.	Gerät zurücksenden.
<input type="checkbox"/>	 LED blinkt rot	Kurzschluss am Sensor Sitzheizung.	Gerät zurücksenden.
<input type="checkbox"/>	Bemerkungen / weitere Störungen:		

## SOMMAIRE

- 1. INFORMATIONS IMPORTANTES**
- 2. CARACTERISTIQUES TECHNIQUES**
- 3. MISES EN GARDE**
- 4. INSTALLATION**
  - 4.1 Description des pièces
  - 4.2 Accessoires
  - 4.3 Matériel nécessaire
  - 4.4 Procédure de montage
- 5. RACCORDEMENT DE L'ARRIVÉE D'EAU**
  - 5.1 Préparation
  - 5.2 Chasse d'eau attenante avec raccordement d'eau à droite ou à gauche
  - 5.3 Chasse d'eau attenante avec arrivée d'eau centrale
  - 5.4 Chasse d'eau encastrée Geberit
- 6. UTILISATION**
  - 6.1 Mise en service
  - 6.2 Détecteur d'utilisation
- 7. FONCTIONS**
  - 7.1 Douche anale douce
  - 7.2 Douche anale
  - 7.3 Douche vaginale (fonction bidet)
  - 7.4 Arrêt d'une fonction
  - 7.5 Réglage de la pression d'eau
  - 7.6 Réglage de la température de l'eau
  - 7.7 Réglage de la température du siège chauffant
  - 7.8 Orientation de la buse de rinçage
  - 7.9 Oscillation
  - 7.10 Fonction PULSE
  - 7.11 Fonction nettoyage pour enfants
  - 7.12 Fonction économie d'énergie
- 8. MAINTENANCE**
  - 8.1 Nettoyage du tamis et vidange
  - 8.2 Propreté de la buse de rinçage
  - 8.3 Dépannage et maintenance
  - 8.4 Rapport de dérangements



## MERCI DE VOTRE ACHAT

Merci de votre confiance. Vous venez d'acquérir un produit de haute qualité. Nous vous félicitons de votre achat.

Le WC-douche se raccorde directement sur l'alimentation en eau et s'adapte à la plupart des systèmes de raccordement. Vous disposez de plusieurs possibilités de raccordement (chasse d'eau attenante avec raccordement d'eau à gauche, à droite ou au milieu, ou chasse d'eau encastrée). Pour plus de détails, reportez-vous à la procédure d'installation.

Nous nous tenons à votre disposition pour toute question ou tout renseignement supplémentaire, n'hésitez pas à nous contacter !

Nous espérons que vous serez entièrement satisfait par notre produit.

## 1. INFORMATION IMPORTANTES

- Veuillez installer l'appareil conformément à la notice.
- Lisez entièrement la notice et consultez-la à chaque étape de l'installation.
- Conservez la notice.

La garantie est applicable pendant 2 ans à compter de la date d'achat. La garantie ne peut être invoquée en cas d'utilisation non conforme, de montage incorrect, de sollicitations trop importantes ou de dégâts consécutifs à l'entartrage de l'appareil (utilisez un filtre anti-calcaire ou renseignez-vous sur nos adoucisseurs d'eau).

## 2. CARACTÉRISTIQUES TECHNIQUES

Raccordement électrique		220-240 Volt, 50/60 Hz, 660 Watt,
Consommation d'électricité		max. 1'270 Watt
Câble électrique		1.5 m avec sortie à l'arrière à droite
Raccordement au réseau d'eau		Pression d'eau 1.0 – 4.0 bar
Fonctions de nettoyage	Consommation d'eau	Douche anale douce max. 0.6 l/min Douche anale max. 0.5 l/min Douche vaginale max. 0.6 l/min
	Température de l'eau	Réglable, de la température ambiante jusqu'à 40°C
	Puissance du chauffe-eau	1'200 Watt (capacité 0.58 litre)
	Sécurité	Thermostat anti-surchauffe
Siège chauffant	Siège chauffant	Réglable de la température ambiante jusqu'à 40°C
	Puissance	55 Watt
	Sécurité	Thermostat anti-surchauffe
Température requise au réseau d'eau		3°C – 35°C
Température requise dans la pièce		3°C – 40°C
Dimensions		largeur 470 mm, longueur 495 mm, hauteur 145 mm
Poids		5 kg
Fixation		2 vis en matière synthétique (60 mm de longueur) pour fixation avec écrous par le bas.

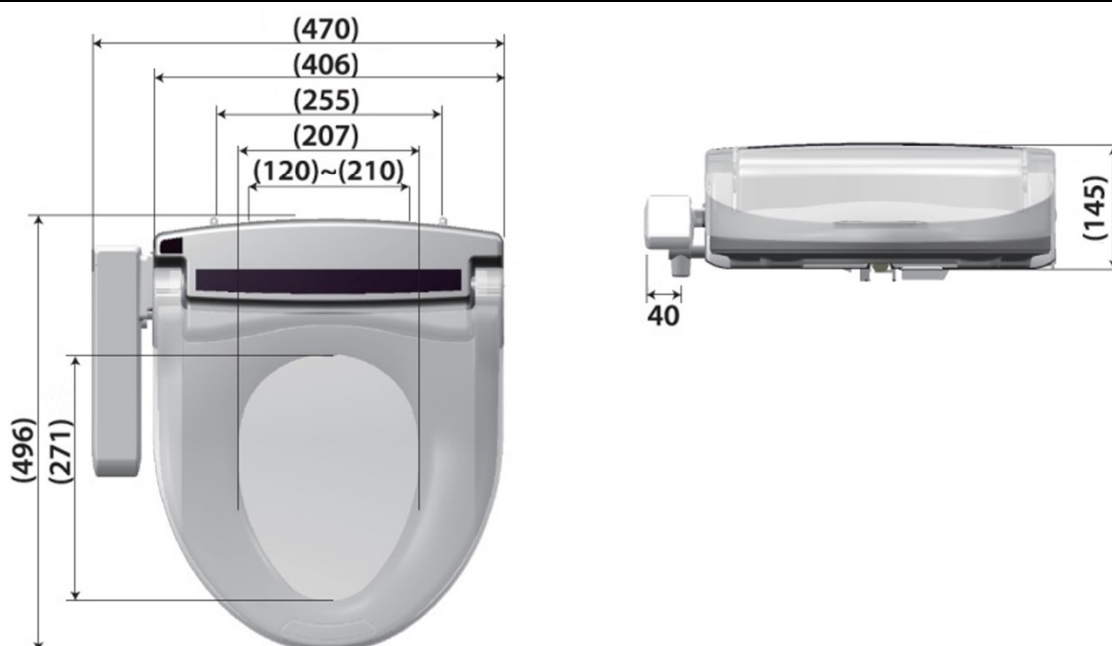



- Ne pas mettre sous tension si le WC-douche, la fiche ou le câble électrique sont endommagés.
- Mettre l'installation hors tension et vider totalement la réserve d'eau avant de nettoyer le WC-douche ou avant de le démonter.
- Ne pas tourner ou mettre le WC-douche sur le côté (important pour le transport). L'eau contenue dans la réserve peut abîmer le système électronique.
- Ne pas obstruer la buse de séchage. Ne pas forcer les pièces amovibles.
- Ne pas utiliser le WC-douche en-dehors des conditions prévues et expliquées dans la notice.

## 4. INSTALLATION

### 4.1 Description des pièces

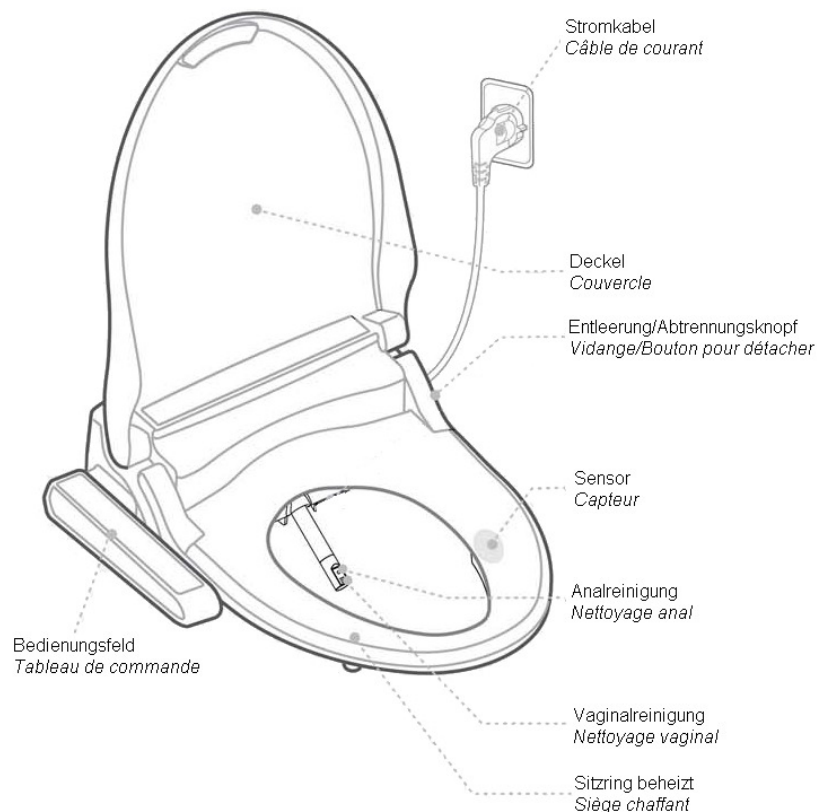

## 4.2 Accessoires



T-Anschluss (1)  
Té (1)



Panzerschlauch 100 und 40 cm (2)  
Tuyau renforcé 100 et 40 cm (3)

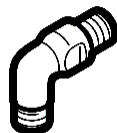

Anschlussbogen 3/8'' (4)  
Raccord coudé 3/8'' (4)



6-Kantmutter (5)  
Ecrou 6 pans (5)



Plastikmutter (6)  
Ecrou en plastique (6)  
(1)  
(1)

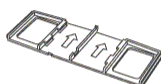

Befestigungsplatte (7)  
Plaque de fixation (7)



Plastikschrauben (8)  
Vis en plastique (8)

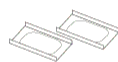

Metallhalter (9)  
Cadre support en métal (9)



Unterlegscheibe (10)  
Rondelle (10)



Stopfen (11)  
Bouchon (11)

## 4.3 Matériel nécessaire



Schraubenzieher  
Tournevis



Rollgabelschlüssel  
Clé à molette



Teflonband oder Hanf (+ Fett)  
Bande teflon ou Chanvre (et graisse)

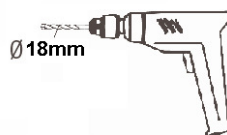

Akkubohrer  
Perceuse sans fil



Wasserpumpenzange  
Pince multiprise

## 4.4 Procédure de montage

- Mettez hors service l'alimentation d'eau et le circuit électrique pendant l'installation. Assurez-vous de la proximité du raccordement en eau et en électricité avant de positionner le WC-douche (longueur du câble électrique 120 cm, tuyau renforcé de raccordement d'eau 100 cm).
- Enlevez l'ancienne cuvette du WC.



c) Fixez le WC-douche sur votre installation sanitaire en suivant le schéma ci-dessous :

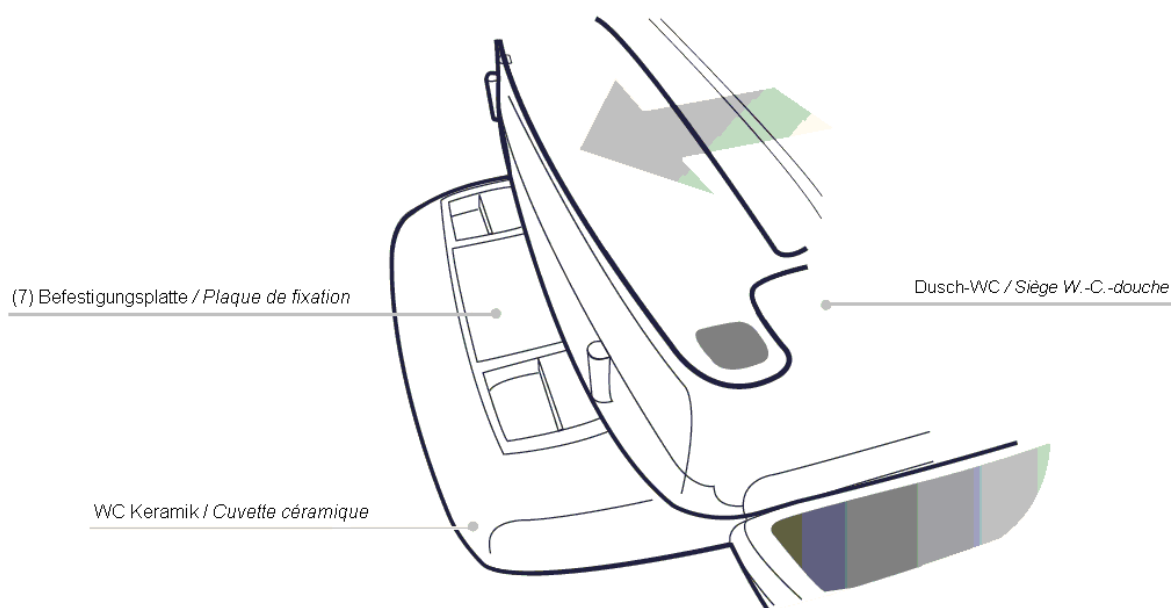
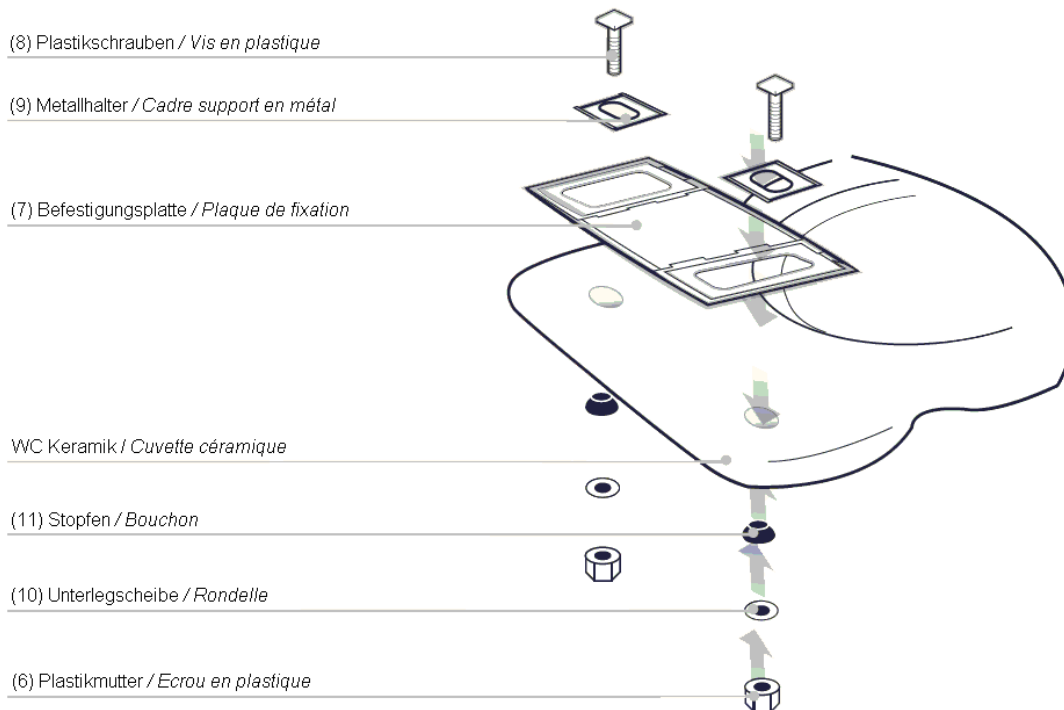

d) Raccordez le WC-douche à la canalisation d'eau (voir 5. RACCORDEMENT DE L'ARRI-VÉE D'EAU).

## 5. RACCORDEMENT DE L'ARRIVÉE D'EAU

### 5.1 Préparation

Assurez-vous que l'alimentation d'eau et d'électricité est coupée. Actionnez la chasse d'eau pour vider complètement le réservoir. Etanchéifiez les tuyaux et les pièces de raccordement à l'aide du matériel fourni (joints et bandes Teflon).

### 5.2 Chasse d'eau attenante avec raccordement d'eau à droite ou à gauche

Raccordez le té (1) au robinet en équerre mural. Reliez ensuite le té (1) au robinet flotteur de la chasse à l'aide du tuyau renforcé de 40 cm (3). Vous pouvez maintenant relier le té (1) au WC-douche à l'aide du tuyau renforcé de 100 cm (2).

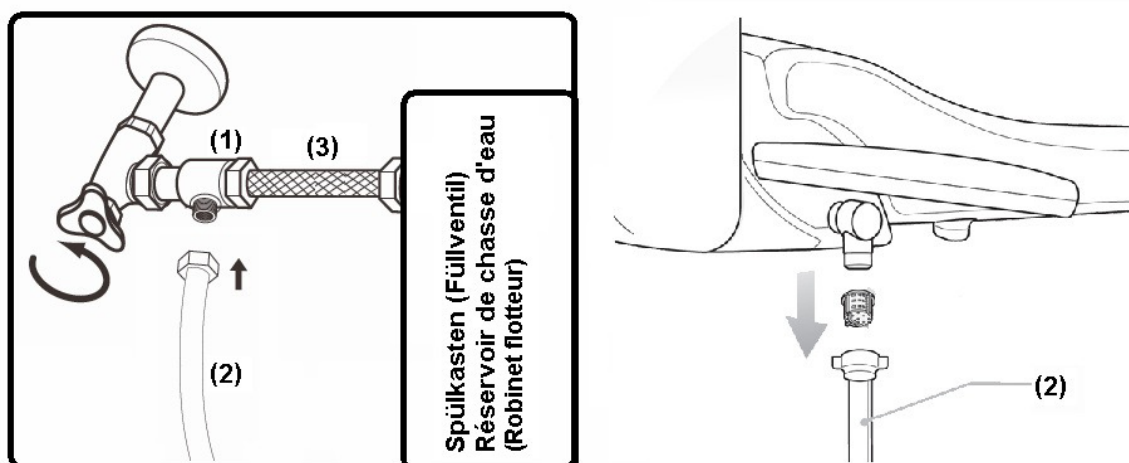

Remarque : consultez le paragraphe **4.2 Accessoires** pour la numérotation des pièces

### 5.3 Chasse d'eau attenante avec arrivée d'eau centrale

Raccordez le té (1) au robinet en équerre mural. Raccordez le robinet flotteur au té (1) au moyen du raccordement existant entre le robinet d'équerre et le robinet flotteur. Utilisez toujours les joints fournis. Raccordez le tuyau renforcé de 40 cm (3) avec le té (1). Mettez le raccord coudé (4) dans le réservoir si la chasse dispose d'une ouverture latérale et fixez avec un écrou à six pans de 3/8" (5). Si la chasse ne dispose d'aucune ouverture, percez un trou de 18 mm au dessus du niveau d'eau. Raccordez le tuyau renforcé 40 cm (3) avec le raccord coudé (4). Dans tous les cas, vérifiez que l'installation n'empêche pas le fonctionnement de la chasse (chasse/flotteur).

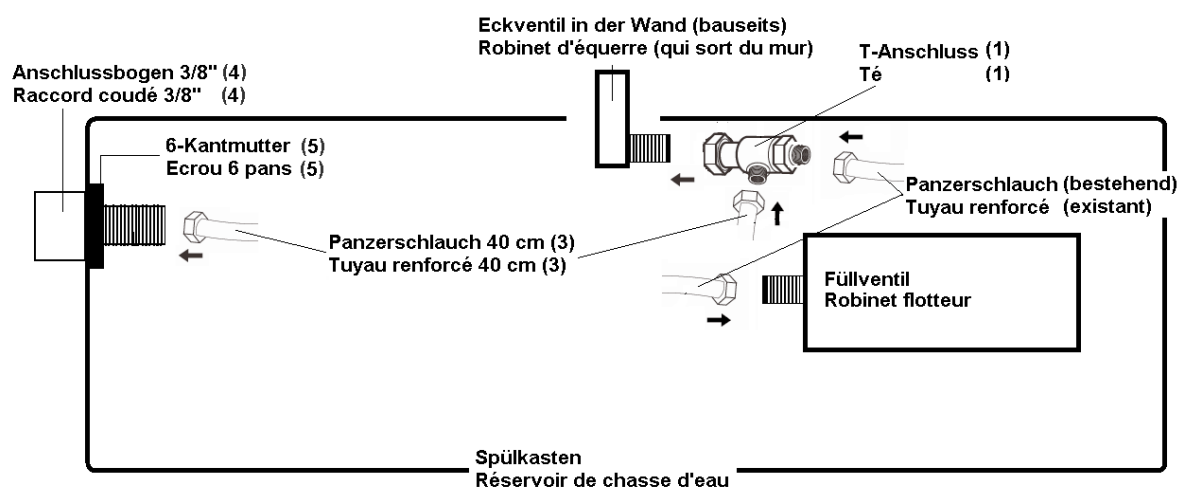

Raccordez le tuyau renforcé de 100 cm (2) d'un côté avec le raccord coudé (4) et de l'autre côté avec le WC-douche (comme 5.2). Utilisez toujours les joints fournis.

Remarque : consultez le paragraphe **4.2 Accessoires** pour la numérotation des pièces

### 5.4 Chasse d'eau encastrée Geberit

Pour ces chasses, veuillez utiliser le set de raccordement Geberit correspondant (vous trouverez plus d'informations ici : [www.geberit.com](http://www.geberit.com)).

Ces sets ne sont pas destinés à des chasses d'eau encastrées d'autres marques ; si vous vous trouvez dans ce cas de figure, veuillez consulter votre installateur sanitaire.



## 6. UTILISATION

### 6.1. Mise en service

1. Ouvrez le robinet d'arrivée d'eau, vérifiez l'étanchéité de l'ensemble et étanchéifiez les raccords le cas échéant.
2. Branchez la fiche d'alimentation électrique dans la prise. La buse avance puis revient à son emplacement initial. Un signal sonore se fait entendre.
3. La réserve d'eau se remplit.
4. L'appareil est en service dès l'arrêt du signal sonore.

### 6.2 Détecteur d'utilisation

Le WC-douche se met en marche lorsqu'une pression est exercée sur le détecteur situé dans le siège.

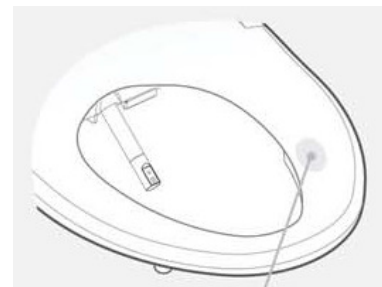

## 7. FONCTIONS



### 7.1 Douche anale douce

Lorsque vous appuyez sur la touche, la buse de rinçage se positionne et projette de l'eau chaude à intensité modérée.



### 7.2 Douche anale

Lorsque vous appuyez sur la touche, la buse de rinçage se positionne et projette de l'eau chaude à intensité plus soutenue.



### 7.3 Douche vaginale (fonction bidet)

Lorsque vous appuyez sur la touche, la buse de rinçage se positionne et projette de l'eau chaude pour le nettoyage vaginal.



## 7.4 Arrêt d'une fonction

A l'aide de cette touche, vous pouvez à tout moment interrompre une fonction. Vous pouvez mettre l'appareil hors service en appuyant sur la touche pendant 3 secondes.



Le réglage de la pression d'eau s'effectue à l'aide de ces deux touches (5 niveaux). Appuyez sur „HI” pour augmenter la pression et sur „LO” pour la diminuer.



## 7.6 Réglage de la température de l'eau

Le réglage de la température de l'eau s'effectue par pressions successives de cette touche (4 niveaux, 0° - maximum). La température diminue progressivement au cours de l'utilisation de la buse de rinçage.



## 7.7 Réglage de la température du siège chauffant

Le réglage de la température du siège s'effectue par pressions successives de cette touche (4 niveaux, 0° - maximum).



En utilisant ces touches, vous pouvez régler l'orientation de la buse de rinçage.



## 7.8 Oscillation

Vous pouvez utiliser la fonction oscillation pendant le nettoyage. Lorsque vous appuyez sur la touche, la buse de rinçage effectue une rotation d'avant en arrière.

Pulse

## 7.10 Fonction PULSE

Vous pouvez utiliser la fonction PULSE au cours du rinçage. Lorsque vous appuyez sur la touche, la buse de rinçage projette de l'eau en jets intermittents.

Child

## 7.10 Fonction nettoyage pour enfants

L'usage de cette touche permet l'adaptation automatique du rinçage à un enfant :

- Positionnement avancé de la buse de rinçage
- Diminution de la pression de l'eau
- Abaissement de la température du siège

Energy  
saving

## 7.12 Fonction économie d'énergie

Vous pouvez choisir entre deux niveaux d'économie d'énergie en utilisant cette touche.

**LED jaune :** Une pression de cette touche abaisse la température du siège à 32°C. Lors de l'utilisation suivante, les réglages précédents sont rétablis.

**LED vert :** Deux pressions successives de cette touche permettent l'arrêt du chauffage du siège. Lors de l'utilisation suivante, les réglages précédents sont rétablis.

**LED éteint :** Trois pressions successives permettent l'arrêt de la fonction Économie d'énergie.

## 8. MAINTENANCE

### 8.1 Nettoyage du tamis et vidange

Pour un bon fonctionnement du WC-douche, il est important que le tamis ne soit pas obstrué. Un nettoyage régulier est donc indispensable. Pour vider le WC-douche, déconnectez l'alimentation électrique et l'arrivée d'eau et attendez que l'appareil refroidisse (30 minutes). Maintenez enfoncée la touche vidange-séparation jusqu'à ce que toute l'eau de la réserve soit écoulee. Vous pouvez maintenant dévisser l'écrou à six pans du tuyau de raccordement et nettoyer le tamis à l'aide d'une petite brosse ou avec de l'eau. Après la vidange de la réserve et le nettoyage du tamis, raccordez à nouveau l'appareil.

Pour séparer le WC-douche de votre installation sanitaire, actionnez le levier situé sous le filtre à odeurs et tirez le WC-douche vers l'avant. Assurez-vous d'avoir auparavant débranché l'arrivée d'eau et l'alimentation électrique.

**Ne retournez jamais l'appareil !**

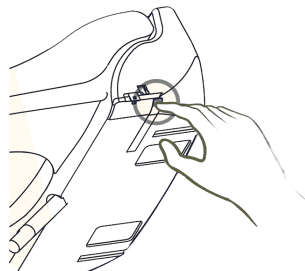

## **8.2 Propreté de la buse de rinçage**

La buse se nettoie automatiquement avant et après chaque utilisation. Vous pouvez faire fonctionner la buse afin de la nettoyer, en appuyant pendant trois secondes sur la touche  . Ces opérations doivent se faire lorsque le siège n'est pas occupé. La buse se met en position de nettoyage. Déconnectez l'alimentation électrique puis nettoyez la buse. La buse se rétracte dès que vous reconnectez le siège au réseau électrique.

## **8.3 Dépannage et maintenance**

Effectuez régulièrement les opérations de maintenance. En cas de dysfonctionnement, suivez la procédure décrite dans le paragraphe „8.4 Rapports de dérangement“. Si cela ne permet pas de résoudre le problème, procédez ainsi :

Fermez le robinet d'arrivée d'eau. Déconnectez l'alimentation en eau ainsi que l'alimentation électrique. Videz complètement la réserve d'eau. Remplissez le rapport de dérangement figurant sur la page suivante et joignez-le à l'appareil. Faites-nous parvenir l'appareil sans les éléments de raccordement, en prenant soin de bien l'emballer.





**DANGER** : risque d'électrocution – danger de mort

- Ne jamais ouvrir l'appareil, ni essayer de le réparer soi-même
- Ne jamais remplacer un câble d'alimentation électrique endommagé
- Prendre contact avec le service technique

## 8.4 Rapport de dérangements

Date d'achat : \_\_\_\_\_  
 Adresse du client : \_\_\_\_\_ Lieu d'achat : \_\_\_\_\_  
 \_\_\_\_\_  
 \_\_\_\_\_

 Merci de cocher les cases correspondantes

	Dysfonctionnement	Cause possibles	Dépannage
<input type="checkbox"/>	Abaissement automatique du couvercle défectueux		Renvoyer l'appareil
<input type="checkbox"/>	Abaissement automatique du siège défectueux		Renvoyer l'appareil
<input type="checkbox"/>	L'appareil ne fonctionne pas	La fiche n'est pas branchée Coupure de courant  Le détecteur d'utilisation n'est pas sollicité	Brancher la fiche Contrôler l'alimentation électrique générale Solliciter le détecteur d'utilisation
<input type="checkbox"/>	La température de l'eau est trop faible	Le chauffage n'est pas en fonction  Le rinçage pour enfants est sélectionné	Régler la température  Sélectionner le rinçage normal
<input type="checkbox"/>	De l'eau s'écoule par le trop-plein à gauche de la buse de rinçage		Débrancher le câble électrique, déconnecter l'alimentation en eau et renvoyer l'appareil
<input type="checkbox"/>	La buse ne projette pas d'eau ou très peu	La buse de rinçage est entartrée La pression d'eau est trop faible L'appareil est entartré	Nettoyer la buse de rinçage Régler la pression de l'eau Renvoyer l'appareil
<input type="checkbox"/>	Les touches ne fonctionnent pas / fonctionnent partiellement		Renvoyer l'appareil
<input type="checkbox"/>	 LED clignote jaune et vert	Détecteur de température de l'eau défectueux	Renvoyer l'appareil
<input type="checkbox"/>	 LED clignote jaune et rouge	Court-circuit du détecteur de température de l'eau	Renvoyer l'appareil
<input type="checkbox"/>	 LED clignote vert	Détecteur de chauffage du siège défectueux	Renvoyer l'appareil
<input type="checkbox"/>	 LED clignote rouge	Court-circuit du détecteur de chauffage du siège	Renvoyer l'appareil
<input type="checkbox"/>	Remarques / autres dysfonctionnements :		