

# MODUL

Sistema di armadi

Armadio ad ante girevoli  
Armadio ad ante scorrevoli

Questi  
mobili sono  
personalizzabili  
online:  
[micasa.ch/  
configuratore](http://micasa.ch/configuratore)



[micasa.ch](http://micasa.ch)



**10** ANNI DI  
GARANZIA

**micasa**  
MIGROS

## Sommario

Pagina	Contenuto	
3	Istruzioni	
3	Panoramica delle dimensioni	
4	Panoramica dei colori del corpo	
5	Panoramica dei colori del frontale	
6	<b>Armadio ad ante girevoli</b>	Esempi di combinazioni
8	Altezza 195 cm	Corpo, profondità 56.5 cm
9		Frontali senza maniglia e maniglie per ante girevoli
10	Altezza 220 cm	Corpo, profondità 56.5 cm
11		Raddoppiamento (opzionale), per profondità 56.5 cm
12		Corpo, profondità 37.5 cm
13		Frontali con pomello
15		Frontali combinati
16		Frontali senza maniglia MODUL PLUS e maniglie MODUL PLUS abbinabili
17		Frontali e accessori per larghezza armadio 25 cm / accessori per elemento angolare
18	Altezza 236 cm	Corpo, profondità 56.5 cm e frontali con pomello
20	Accessori per armadi ad ante girevoli	Ammortizzatore e maniglie
22	<b>Armadio ad ante scorrevoli</b>	Esempi di combinazioni
23	Altezza 195 cm	Corpo, profondità 58 cm
24		Pannelli frontali
25	Altezza 220 cm	Corpo, profondità 58 cm
26		Corpo, profondità 37.5 cm
27		Pannelli frontali
28	Altezza 236 cm	Corpo, profondità 58 cm e pannelli frontali
29	Accessori per armadi ad ante scorrevoli	Ammortizzatori e profili a clip
30		Accessori per armadi ad ante scorrevoli per elementi di 75 cm di larghezza / accessori per armadi con 37.5 cm di profondità del corpo
31	<b>Accessori per armadi ad ante girevoli e ad ante scorrevoli</b>	Diversi accessori per armadi con 56,5 cm e 58 cm di profondità del corpo
35		Illuminazione
36	Informazione sulla cura	
36	Informazioni	
36	Aiuto per l'ordinazione	

L'armadio dei tuoi sogni in 5 fasi. Funziona così:

1. Scegli il tipo di armadio: armadio ad ante girevoli o ad ante scorrevoli.
2. Scegli la misura.
3. Scegli le superfici.
4. Scegli le maniglie.
5. Scegli gli accessori.

## Panoramica delle dimensioni dell'armadio

Altezza	Armadio ad ante girevoli		Armadio ad ante scorrevoli	
	Profondità 40 cm	Profondità 59 cm	Profondità 46 cm	Profondità 65 cm
195 cm		X <sup>4</sup>		X <sup>1</sup>
220 cm	X <sup>4</sup>	X <sup>4</sup>	X <sup>3</sup>	X <sup>3</sup>
236 cm		X <sup>4</sup>		X <sup>2</sup>

<sup>1</sup>Larghezza: 153, 203, 253, 303 cm.

<sup>2</sup>Larghezza: 203, 253, 303 cm.

<sup>3</sup>Larghezza: 153, 203, 228, 253, 278, 303 cm.

<sup>4</sup>Larghezza: ampliabile a piacimento.

Armadi profondi 40 / 46 cm: sono indicati per l'ufficio (profondità classificatore) o per spazi stretti, quali ad es. l'ingresso.

Armadi profondi 59 / 65 cm: offrono molto spazio portaoggetti per la camera da letto.

Armadi alti 195 cm: sono indicati per la cameretta dei bambini o per spazi bassi.

Sono necessarie le seguenti altezze del locale:

Armadio 195 cm: 205 cm

Armadio 220 cm: 230 cm

Armadio 236 cm: 245 cm

## Panoramica dei colori del corpo

### Armadio ad ante girevoli, corpo P 56.5 cm

### Armadio ad ante scorrevoli, corpo P 56.5 cm

	A 195 cm	A 220 cm	A 236 cm		A 195 cm	A 220 cm	A 236 cm
Nero	X	X			X	X	
Bianco premium	X	X <sup>1</sup>	X		X	X <sup>1</sup>	X
Bianco crema		X				X	
Grigio chiaro opaco		X				X	
Noce		X					
Effetto quercia naturale		X				X	
Impiallacciato in quercia		X					
Impiallacciato in noce		X					
Laccato grigio chiaro opaco		X <sup>2</sup>					
Laccato color noce opaco		X <sup>2</sup>					

<sup>1</sup>Anche con profondità del corpo 37.5 cm /46 cm.

<sup>2</sup>Solo con raddoppiamento per l'armadio con ante battenti, profondità 56.5 cm.

Scopri il cassettoni adatto al tuo armadio: tutte le varianti sono indicate nel prospetto di aiuto alla vendita Cassettoni MODUL.



Questi colori sono coordinati alle superfici dell'assortimento di mobili MODUL e possono essere combinati in modo ottimale:

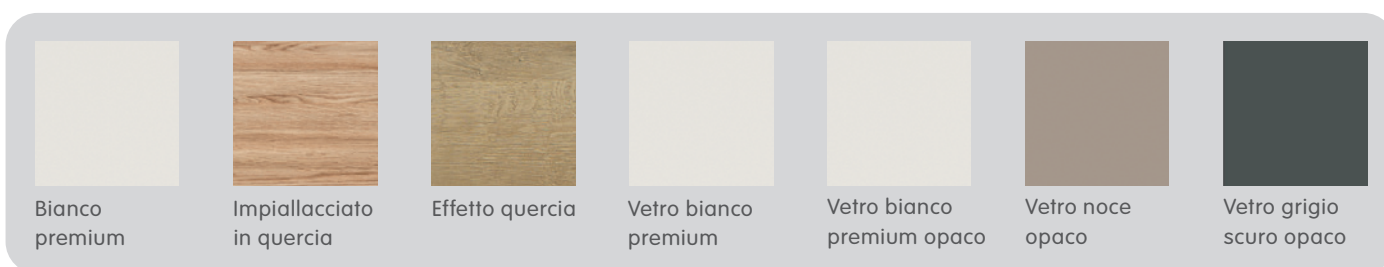

# Panoramica dei colori del frontale

## Armadio ad ante girevoli



A 195 cm    A 220 cm    A 236 cm

## Armadio ad ante scorrevoli



A 195 cm    A 220 cm    A 236 cm

	A 195 cm	A 220 cm	A 236 cm	A 195 cm	A 220 cm	A 236 cm
Specchio	X	X	X	X	X	X
Bianco premium	X	X	X	X	X	X
Vetro grigio chiaro opaco		X	X		X	X
Vetro grigio scuro opaco		X	X		X	X
Vetro bianco premium opaco		X	X		X	X
Specchio scuro		X	X		X	X
Verniciato di bianco premium brillante		X	X		X	X
Antracite opaco	X	X	X	X	X	X
Titanio bronzo		X			X	
Bianco crema		X			X	
Grigio chiaro opaco		X	X		X	X
Fino antracite	X	X		X	X	
Vetro bianco premium		X			X	
Vetro noce opaco		X			X	
Vetro nero opaco		X			X	
Effetto frassino bianco		X			X	
Vetro verde		X			X	
Vetro azzurro opaco		X			X	
Impiallacciato in quercia selvatica		X			X	
Bianco puro con listello per impugnatura impiallacciato in quercia		X				
Impiallacciato in quercia con scanalature*		X			X	
Effetto quercia naturale	X	X	X	X	X	X
Laccato grigio chiaro opaco		X				
Laccato color noce opaco		X				
Vetro fumé		X				
Impiallacciato in quercia		X				
Impiallacciato in noce		X				
Impiallacciato in noce					X	
Bianco Cottage premium	X					
Bianco crema Cottage		X				
Insero bianco crema		X				
Insero bianco premium	X					

\* Pannelli senza scanalature.



## Armadio ad ante girevoli

### Esempi di combinazioni



#### Variante 1

Corpo bianco premium	1 x 4027.601
	1 x 4044.549
Ante effetto frassino bianco	1 x 4027.371
Pomello in ferro grezzo	2 x 4028.823

Dimensioni: 103 x 59 x 220 cm  
Set di articoli 4028.893

**Totale 336.–**



#### Variante 2

Corpo bianco premium	1 x 4027.601
	1 x 4027.603
	1 x 4027.604
	1 x 4044.549
Ante bianco premium	1 x 4044.565
Anta bianco premium per armadio componibile	1 x 4044.572
Cassetti bianco premium per armadio componibile	1 x 4044.574
Maniglie con profilo angolare color acciaio inox	5 x 4028.574

Dimensioni: 153 x 59 x 220 cm  
Set di articoli 4028.894

**Totale 675.–**



#### Variante 3

Corpo bianco crema	1 x 4027.600
	1 x 4027.601
	1 x 4027.603
	1 x 4027.604
Ante inserto bianco crema	1 x 4027.590
	1 x 4027.591

Dimensioni: 153 x 59 x 220 cm  
Set di articoli 4028.342

**Totale 840.–**



#### Variante 4

Corpo grigio chiaro opaco	1 x 4027.601
	1 x 4027.604
	1 x 4077.506
	1 x 4027.603
Ante grigio chiaro opaco	1 x 4077.496
	1 x 4077.497
Maniglia rotondo nero opaco Ø 9cm	1 x 4077.499

Dimensioni: 153 x 59 x 220 cm  
Set di articoli 4028.342

**Totale 605.–**



### Variante 5

Corpo bianco crema	1 x 4027.600
	2 x 4027.601
	1 x 4027.602
Ante impiallacciate in quercia con scanalature	2 x 4028.428
Maniglie a listello color acciaio inox 110 cm	4 x 4028.442
Dimensioni: 203 x 59 x 220 cm	
Set di articoli 4028.506	<b>Totale 1355.-</b>



### Variante 6

Corpo bianco crema	1 x 4027.600
	2 x 4027.601
	1 x 4027.602
Ante bianco puro con listello per impugnatura impiallacciato in quercia	2 x 4028.763
Pareti laterali colorate effetto quercia	1 x 4028.696
Dimensioni: 206 x 59 x 220 cm	
Set di articoli 4028.801	<b>Totale 1485.-</b>



### Variante 7

Corpo nero *	1 x 4028.458
	1 x 4028.479
	1 x 4028.474
	1 x 4028.481
Ante vetro nero opaco	1 x 4077.092
	1 x 4077.093
Maniglie a listello nero opaco	3 x 4077.164
Dimensioni: 153 x 59 x 220 cm	
Set di articoli 4077.166	<b>Totale 997.-</b>

\* Termine di consegna: 3 settimane circa.

# Armadio ad ante girevoli, altezza 195 cm

## Corpo, profondità 56.5 cm

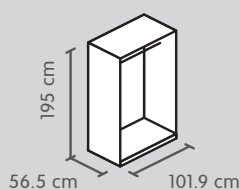

56.5 cm 195 cm 101.9 cm

**2 ante**

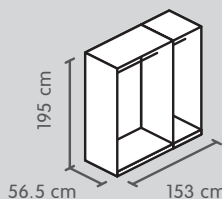

56.5 cm 195 cm 153 cm

**3 ante**

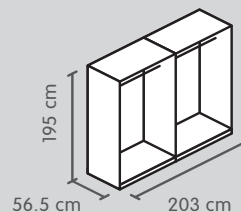

56.5 cm 195 cm 203 cm

**4 ante**

### Colore

Bianco premium<sup>1</sup>

Nero\*

N. d'articolo	Prezzo
4045.420, 4027.601	140.-
4045.424, 4028.479	150.-

N. d'articolo	Prezzo
4045.420	225.-
4027.413, 601, 604	
4045.424, 426	240.-
4028.479, 481	

N. d'articolo	Prezzo
4045.420	250.-
4027.416, 2 x 601	
4045.424, 427,	270.-
2 x 4028.479	

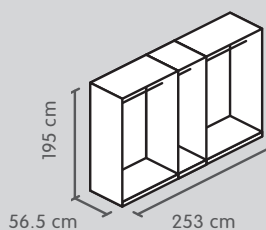

56.5 cm 195 cm 253 cm

**5 ante**

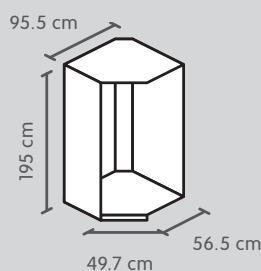

95.5 cm 195 cm 56.5 cm 49.7 cm

**Elemento componibile ad angolo  
1 stanga appendiabiti**

### Colore

Bianco premium<sup>1</sup>

Nero\*

N. d'articolo	Prezzo
4045.420, 4027.416, 413, 2 x 601, 604	335.-
4045.424, 427, 426, 2 x 4028.479, 481	360.-

N. d'articolo	Prezzo
4027.006, 4045.430	325.-
4028.049, 4045.431	325.-

Profondità dimensioni interne: 53 cm. Per ogni elemento del corpo è compresa una stanga appendiabiti.

<sup>1</sup> Elemento componibile bianco crema.

\* Termine di consegna: 3 settimane circa.



## Armadio ad ante girevoli, altezza 195 cm

### Frontali senza maniglia

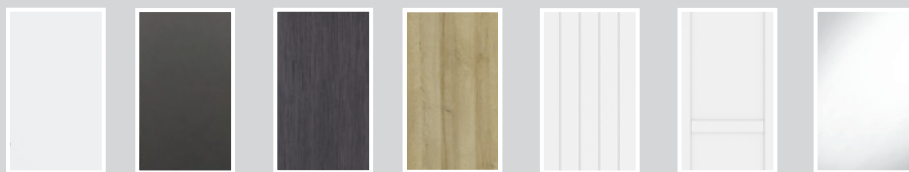

Colore	N. d'articolo	Prezzo
Bianco premium	4045.550	40.-
Antracite opaco*	4077.371	40.-
Fino antracite*	4077.158	45.-
Effetto quercia naturale	4045.437	40.-
Bianco Cottage premium	4045.434	120.-
Inserto bianco premium	4077.386*	120.-
Specchio	4028.431	95.-

Indicazione del prezzo al pezzo. Anta utilizzabile a destra e a sinistra. Le cerniere delle ante girevoli da 195 cm di altezza sono comprese nel pacchetto delle maniglie.

\* Termine di consegna: 3 settimane circa.

### Maniglie per ante girevoli 195 cm

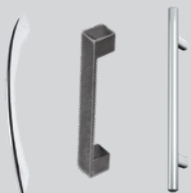

Articolo	N. d'articolo	Prezzo
Maniglia a staffa, color cromo	4028.443	7.-
Maniglia a staffa, vintage	4045.440	20.-
Maniglia a listello, color cromo	4028.444	7.-

Indicazione del prezzo al pezzo.

# Armadio ad ante girevoli, altezza 220 cm

## Corpo, profondità 56.5 cm

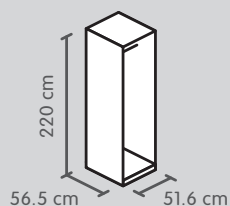

**Elemento base  
1 stanga appendiabiti**

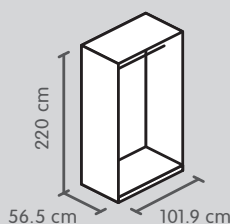

**Elemento base  
1 stanga appendiabiti**

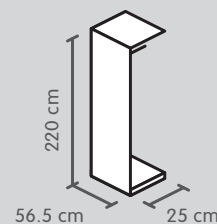

**Elemento componibile 25 cm  
1 stanga appendiabiti**

### Colore

Bianco crema
Bianco premium <sup>1</sup>
Grigio chiaro opaco* <sup>1</sup>
Nero*
Effetto quercia naturale* <sup>1</sup>
Impiallacciato in quercia
Impiallacciato in noce
Noce

N. d'articolo	Prezzo
4027.604, 605	170.-
4027.604, 4044.550	180.-
4077.507, 4027.604	180.-
4028.466, 481	180.-
4077.518, 4027.604	180.-

N. d'articolo	Prezzo
4027.600, 601	205.-
4027.601, 4044.549	220.-
4077.506, 4027.601	220.-
4028.458, 479	220.-
4077.517, 4027.601	220.-
4045.796, 4077.620	680.-
4045.804, 4077.410	680.-
4045.858, 861	290.-

N. d'articolo	Prezzo
4028.821	95.-
4028.193	95.-

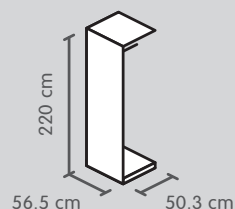

**Elemento componibile  
1 stanga appendiabiti**

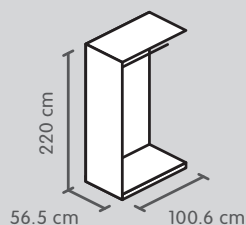

**Elemento componibile  
1 stanga appendiabiti**

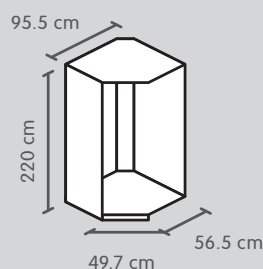

**Elemento componibile  
ad angolo, 1 ante  
1 stanga appendiabiti**

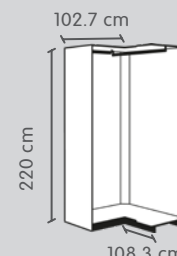

**Elemento componibile  
ad angolo, 2 ante  
2 stanga appendiabiti**

### Colore

Bianco crema
Nero*
Impiallacciato in quercia
Impiallacciato in noce
Noce

N. d'articolo	Prezzo
4027.603, 604	120.-
4028.474, 481	130.-
4045.798, 4077.619	400.-
4045.806, 4077.411	400.-
4045.860, 862	185.-

N. d'articolo	Prezzo
4027.601, 602	170.-
4028.470, 479	180.-
4045.797, 4077.620	495.-
4045.805, 4077.410	495.-
4045.859, 861	245.-

N. d'articolo	Prezzo
4027.006, 007	350.-
4028.049, 051	350.-

N. d'articolo	Prezzo
4077.522, 523, 524	465.-
4077.523, 525, 526	465.-

Per ogni elemento del corpo è compresa una stanga appendiabiti.  
Le dimensioni del corpo si riferiscono ai lati esterni, frontali esclusi.

<sup>1</sup> Elemento componibile bianco crema.

\* Termine di consegna: 3 settimane circa.

## Armadio ad ante girevoli, altezza 220 cm

Raddoppiamenti (facoltativo),  
per profondità 56.5 cm

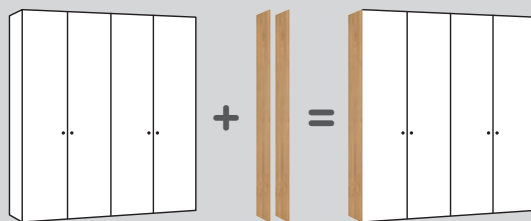

### Colore

Bianco premium \*

Nero \*

Impiallacciato  
in quercia

Laccato grigio chiaro opaco\*\*

Laccato color noce opaco\*\*

### Articolo

Raddoppiamento (lato sinistro e destro)

### N. d'articolo

4028.853

4028.713

4028.696

4045.818

4045.822

### Dimensioni L/P/A

58.6 / 1.3 / 220 cm

58.6 / 1.3 / 220 cm

58.6 / 1.3 / 220 cm

58.6 / 1.9 / 220 cm

58.6 / 1.9 / 220 cm

### Prezzo

105.-

105.-

310.-

310.-

310.-

\* Termine di consegna: 3 settimane circa.

\*\* Bordi arrotondati.

# Armadio ad ante girevoli, altezza 220 cm

## Corpo, profondità 37.5 cm

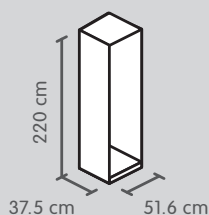

**1 ante**

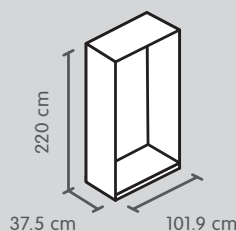

**2 ante**

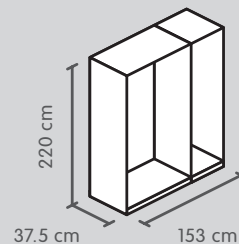

**3 ante**

**Colore**

Bianco premium\*<sup>1</sup>

N. d'articolo	Prezzo
4077.381	135.-

N. d'articolo	Prezzo
4077.361	175.-

N. d'articolo	Prezzo
4077.361, 4077.367	270.-

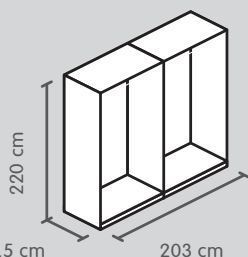

**4 ante**

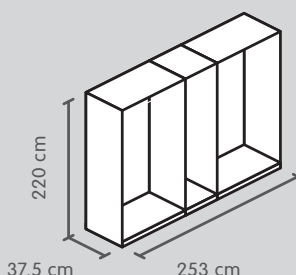

**5 ante**

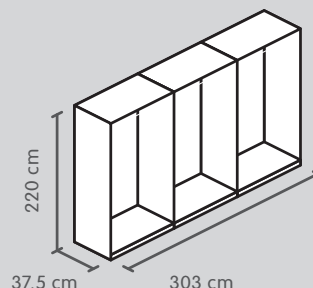

**6 ante**

**Colore**

Bianco premium\*<sup>1</sup>

N. d'articolo	Prezzo
4077.368, 4077.361	320.-

N. d'articolo	Prezzo
4077.368, 367, 4077.361	415.-

N. d'articolo	Prezzo
2 x 4077.368, 4077.361	465.-

Le dimensioni del corpo si riferiscono ai lati esterni, frontali esclusi.

<sup>1</sup> Elemento componibile bianco crema

\* Termine di consegna: 3 settimane circa.

# Armadio ad ante girevoli, altezza 220 cm

## Frontali con pomello

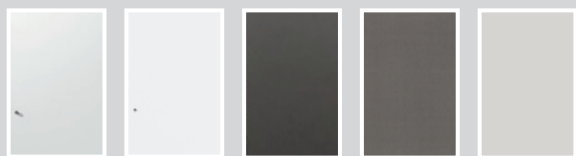

1

### 1 anta (con cerniera a destra)

Colore	N. d'articolo	Prezzo
Bianco crema	4027.074	55.-
Bianco premium	4044.564	65.-
Antracite opaco	4044.915	60.-
Titanio bronzo	4077.090	65.-
Grigio chiaro opaco	4077.496	65.-



Inserto bianco crema	4027.590	175.-
Cottage bianco crema	4028.790	145.-

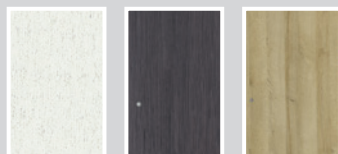

Effetto frassino bianco	4027.372	65.-
Fino antracite	4077.376	65.-
Effetto quercia naturale	4077.390*	65.-

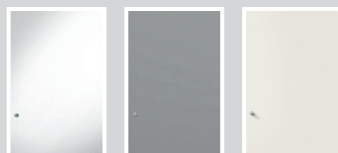

Specchio	4028.559	120.-
Specchio scuro	4077.378*	150.-
Bianco premium brillante verniciato	4044.570	180.-

2

### 2 ante

Colore	N. d'articolo	Prezzo
Bianco crema	4027.075	85.-
Bianco premium	4044.565	95.-
Antracite opaco*	4044.916	95.-
Titanio bronzo	4077.091	120.-
Grigio chiaro opaco	4077.497	125.-

Inserto bianco crema	4027.591	340.-
Cottage bianco premium	4028.779	280.-

Effetto frassino bianco	4027.371	100.-
Fino antracite	4077.370	100.-
Effetto quercia naturale*	4077.369	100.-

Specchio	4028.560	225.-
Specchio scuro	4077.379*	300.-
Bianco premium brillante verniciato	4044.571	330.-

\* Termine di consegna: 3 settimane circa.

# Armadio ad ante girevoli, altezza 220 cm

## Frontali con pomello



1

2

### 1 ante (con cerniera a destra)

### 2 ante

Colore	N. d'articolo	Prezzo
Vetro grigio scuro opaco*	4028.895	180.–
Vetro azzurro opaco*	4028.598	180.–
Vetro grigio chiaro opaco	4045.776	180.–
Vetro bianco premium	4077.383	180.–
Vetro bianco premium opaco	4044.566	180.–
Vetro noce opaco	4045.449	180.–
Vetro nero opaco	4077.092	180.–
Vetro verde	4045.785	140.–

Colore	N. d'articolo	Prezzo
Vetro grigio scuro opaco*	4028.896	315.–
Vetro azzurro opaco*	4028.600	315.–
Vetro grigio chiaro opaco	4045.777	315.–
Vetro bianco premium	4077.384	335.–
Vetro bianco premium opaco	4044.567	335.–
Vetro noce opaco	4045.450	315.–
Vetro nero opaco	4077.093	315.–
Vetro verde	4045.786	250.–

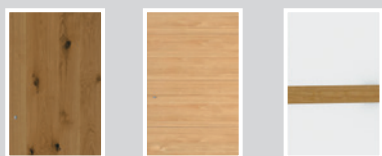

Impiallacciato in quercia selvatica	4028.312	185.–
Impiallacciato in quercia con scanalature	4028.427	210.–
Bianco puro con listello per impugnatura impiallacciato in quercia**	4028.762	210.–

Impiallacciato in quercia selvatica	4028.313	445.–
Impiallacciato in quercia con scanalature	4028.428	400.–
Bianco puro con listello per impugnatura impiallacciato in quercia**	4028.763	400.–

Le ante singole sono sempre posizionate con cerniera a destra.

\*Termine di consegna: 3 settimane circa.

\*\*Maniglia integrata.



## Armadio ad ante girevoli, altezza 220 cm

### Frontali combinati con pomello



1

1 anta (con cerniera a destra), 2 cassetti larghi 50 cm

Colore	N. d'articolo	Prezzo
Anta bianco premium, 2 cassetti bianco premium	4044.572, 574	190.–
Anta a specchio*, 2 cassetti bianco premium	4028.604, 4044.574	230.–
Anta a specchio*, 2 cassetti a specchio *	4028.604, 606	250.–



2

2 ante, 2 cassetti larghi 100 cm

Colore	N. d'articolo	Prezzo
Anta bianco premium, 2 cassetti bianco premium	4044.573, 576	255.–
Anta a specchio*, 2 cassetti bianco premium	4028.605, 4044.576	330.–
Anta a specchio*, 2 cassetti a specchio *	4028.605, 607	350.–

Le ante singole sono sempre posizionate con cerniera a destra.

\* Termine di consegna: 3 settimane circa.

## Armadio ad ante girevoli, altezza 220 cm

### Frontali senza maniglia MODUL PLUS

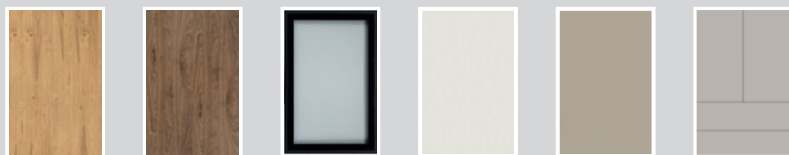

1

1

2

Colore	1 anta (con cerniera a sinistra)		1 anta (con cerniera a destra)		2 ante	
	N. d'articolo	Prezzo	N. d'articolo	Prezzo	N. d'articolo	Prezzo
Impiallacciato in quercia	4045.801	250.–	4045.802	250.–	4045.803	490.–
Impiallacciato in noce	4045.809	250.–	4045.810	250.–	4045.811	490.–
Vetro fumé	4045.812	250.–	4045.813	250.–	4045.814	490.–
Laccato grigio chiaro opaco			4045.815	185.–	4045.817	360.–
Laccato color noce opaco			4045.819	185.–	4045.821	360.–
Frontali combinati, laccato color noce opaco					4045.940	690.–

### Maniglie MODUL PLUS abbinabili



Articolo	N. d'articolo	Prezzo
Listello per impugnatura nero 7 cm	4045.825	20.–
Listello per impugnatura color acciaio inox 7 cm	4045.827	20.–
Listello per impugnatura nero 105 cm	4045.828	42.–
Listello per impugnatura color acciaio inox 105 cm	4045.829	42.–
Listello per impugnatura nero 218 cm	4045.830	60.–
Listello per impugnatura color acciaio inox 218 cm	4045.831	60.–
Funzione push to open (per ante singole)	4045.850	15.–
Ripiano push to open (per ante doppie senza maniglie)	4045.849	60.–

## Frontali e accessori per larghezza armadio 25 cm

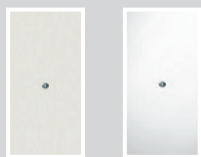

	5.-N. d'articolo	Prezzo
Frontale bianco premium	4044.563	55.-
Frontale a specchio	4028.826	90.-



Elemento estraibile, larghezza 25 cm *	4028.185	215.-
--	----------	-------



Ammortizzatore per elemento estraibile 25 cm *	4028.868	50.-
--	----------	------

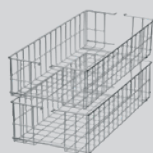

2 cestini supplementari per elemento estraibile 25 cm *, 21 x 44 x 12 cm	4028.187	40.-
--	----------	------

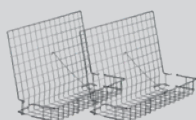

2 griglie portascarpe supplementari per elemento estraibile 25 cm *, 21 x 44 x 27.5 cm	4028.188	49.-
--	----------	------



Stanga appendiabiti per elemento componibile 25 cm *	4028.189	5.-
--	----------	-----



Ripiano per elemento componibile 25 cm	4028.822	12.-
--	----------	------

\* Termine di consegna: 3 settimane circa.

## Accessori per elemento ad angolo



Articolo	N. d'articolo	Prezzo
Ripiano ad angolo, regolabile	4027.008	65.-



Stanga appendiabiti ad angolo, girevole	4027.037	105.-
---	----------	-------



Stanga appendiabiti ad angolo	4027.040	8.-
-------------------------------	----------	-----



Cestino ad angolo, girevole (Portata massima: 10 kg)	4027.044	125.-
--	----------	-------

## Accessori per elemento ad angolo 2 ante

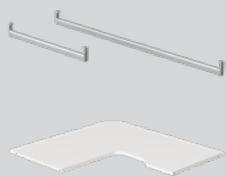

Articolo	N. d'articolo	Prezzo
Stanga appendiabiti ad angolo grande e piccolo	4077.530	15.-
Ripiano ad angolo avvitabili	4077.529	90.-

## Armadio ad ante girevoli, altezza 236 cm

### Corpo, profondità 56.5 cm

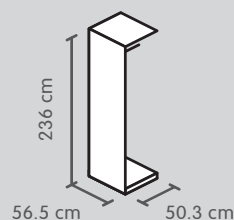
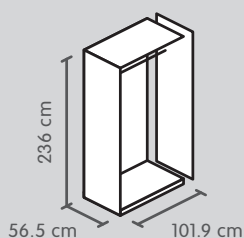

#### Elemento di base, 1 stanga appendiabiti

#### Elemento componibile, 1 stanga appendiabiti

Colore	N. d'articolo	Prezzo
Bianco premium*	4028.854, 4027.601	255.-

Colore	N. d'articolo	Prezzo
Bianco crema*	4028.201, 4027.604	145.-

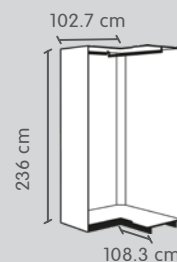
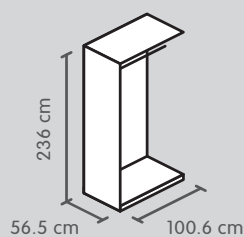

#### Elemento componibile, 1 stanga appendiabiti

#### Elemento componibile ad angolo 2 ante, 2 stanga appendiabiti

Colore	N. d'articolo	Prezzo
Bianco crema*	4028.200, 4027.601	195.-

Colore	N. d'articolo	Prezzo
Bianco crema*	4077.522, 527, 523	490.-

Le dimensioni del corpo si riferiscono ai lati esterni, frontali esclusi.  
Per ogni elemento del corpo è compresa una stanga appendiabiti.  
\*Termine di consegna: 3 settimane circa.

## Frontali con pomello



1

2

### 1 anta (con cerniera a destra)\*

### 2 ante\*

Colore	N. d'articolo	Prezzo
Antracite opaco	4044.902	70.–
Bianco premium	4028.857	70.–
Grigio chiaro opaco	4077.513	75.–
Effetto quercia naturale	4045.772	70.–
Verniciato di bianco premium brillante	4028.861	185.–
Specchio	4028.610	125.–
Specchio scuro	4028.438	160.–
Vetro grigio scuro opaco	4028.864	190.–
Vetro bianco premium opaco	4028.434	190.–
Vetro grigio chiaro opaco	4045.781	190.–

Colore	N. d'articolo	Prezzo
Antracite opaco	4044.903	120.–
Bianco premium	4028.858	125.–
Grigio chiaro opaco	4077.514	130.–
Effetto quercia naturale	4045.773	125.–
Verniciato di bianco premium brillante	4028.862	370.–
Specchio	40.28.611	245.–
Specchio scuro	4028.439	305.–
Vetro grigio scuro opaco	4028.865	375.–
Vetro bianco premium opaco	4028.435	375.–
Vetro grigio chiaro opaco	4045.782	375.–

\* Termine di consegna: 3 settimane circa.

## Accessori per armadi ad ante girevoli

### Ammortizzatore



Articolo	N. d'articolo	Prezzo
Ammortizzatore per ante girevoli*	4027.279	10.–

\* Un'anta richiede per forza un ammortizzatore per scaffali, due per le ante in vetro o a specchio.

### Maniglie



Articolo	N. d'articolo	Prezzo
Maniglia in metallo quadrata	4027.373	15.–
Maniglia con profilo piatta color acciaio inox, lunghezza 21.5 cm	4045.794	18.–
Maniglia con profilo nero opaco, lunghezza 8 cm	4077.094	18.–
Maniglia con profilo color acciaio inox, lunghezza 8 cm	4077.095	18.–
Maniglia con profilo bianco premium, lunghezza 8 cm	4077.096	18.–
Maniglia con profilo oro opaco 8 cm	4077.498	18.–
Maniglia a barra corta color acciaio inox, lunghezza 28 cm	4045.793	28.–
Maniglia in noce / legno massiccio	4028.440	25.–
Maniglia a conchiglia in quercia / legno massiccio	4028.698	28.–
Pomello in ferro grezzo	4028.823	8.–
Maniglia a listello color acciaio inox, 110 x 3.1 cm	4028.442	45.–
Maniglia a listello rotonda, color cromo, lunghezza 110 cm	4028.441	45.–
Maniglia a listello color titanio, lunghezza 109 cm	4028.929	42.–
Maniglia a listello quadrata nero opaco, lunghezza 109 cm	4077.164	44.–



## Maniglie



Articolo	N. d'articolo	Prezzo
Maniglia corta, quercia naturale, lunghezza 21.5 cm	4044.896	22.–



Maniglia a staffa color titanio	4044.899	30.–
---------------------------------	----------	------



Maniglia a staffa color acciaio inox	4044.900	30.–
--------------------------------------	----------	------



Maniglia in pelle color cognac	4045.792	20.–
--------------------------------	----------	------



Maniglia rotondo nero opaco Ø 9cm	4077.499	25.–
-----------------------------------	----------	------



Maniglia con profilo nero opaco 109 cm	4077.500	50.–
--	----------	------



Maniglia con profilo color acciaio inox 109 cm	4077.501	50.–
--	----------	------



Maniglia con profilo oro opaco 109 cm	4077.502	50.–
---------------------------------------	----------	------

## Armadio ad ante scorrevoli

### Esempi di combinazioni



#### Variante 1

Corpo nero *	2 x 4027.601
	1 x 4027.602
	1 x 4028.682
	1 x 4028.704
Pannello impiallacciato in quercia selvatica	6 x 4028.536
Dimensioni: 203 x 65 x 220 cm Set di articoli 4028.803	<b>Totale 1516.-</b>



#### Variante 2

2 pareti laterali bianco premium	1 x 4044.552
Corpo bianco crema	1 x 4027.603
	1 x 4028.971
	1 x 4027.601
	1 x 4027.604
	1 x 4028.972
	1 x 4028.974
Pannelli imitazione quercia naturale	6 x 4045.769
Pannelli a specchio	3 x 4028.961
Profilo a incastro color cromo	4 x 4027.357
Dimensioni: 227.6 x 65 x 220 cm Set di articoli 4045.927	<b>Totale 1258.-</b>



#### Variante 3

Corpo nero *	1 x 4028.704
	1 x 4027.601
	1 x 4027.603
	1 x 4027.604
	1 x 4028.973
Ante vetro nero opaco *	6 x 4077.097
Maniglie a listello nero opaco	3 x 4028.327
Dimensioni: 152 x 65 x 220 cm Set di articoli 4077.165	<b>Totale 831.-</b>

\* Termine di consegna: 3 settimane circa.

## Armadio ad ante scorrevoli

### Esempi di combinazioni

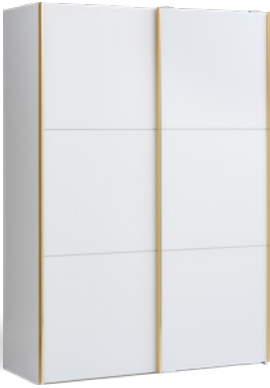

#### Variante 4

Corpo bianco premium	1 x 4027.601
	1 x 4027.603
	1 x 4027.604
	1 x 4044.551
	1 x 4028.973
Pannelli vetro bianco premium opaco	6 x 4028.964
Profilo a incastro color oro opaco	3 x 4077.503

Dimensioni: 152 x 65 x 220 cm  
Set di articoli 4077.505

**Totale 1251.-**

## Armadio ad ante scorrevoli, altezza 195 cm

### Corpo, profondità 58 cm

Larghezza 153 cm

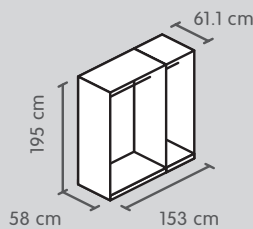

Larghezza 203 cm

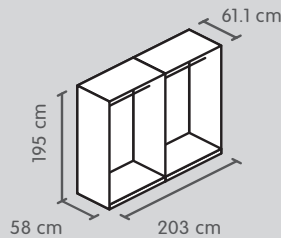

Larghezza 253 cm

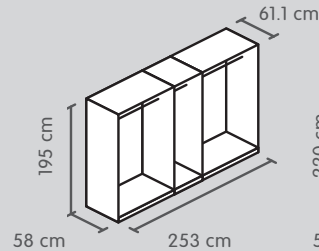

Larghezza 303 cm

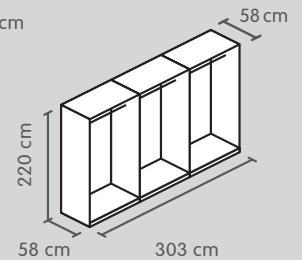

Colore	N. d'articolo	Prezzo	N. d'articolo	Prezzo	N. d'articolo	Prezzo	N. d'articolo	Prezzo
Bianco premium <sup>1</sup>	4045.421	370.-	4045.421	495.-	4045.421, 432*	600.-	4045.422*, .433*	710.-
	4027.413, 601, 604		4027.416, 2 x 601		4027.416, 413,		2 x 4027.416,	
	4028.687		4028.688		2 x 601, 604		3 x 601	
Nero*	4045.428*	380.-	4045.428*	505.-	4045.428*, 432*	610.-	4045.429*, 433*	710.-
	4027.413, 601,		4027.416, 2 x 601		4027.416, 413		2 x 4027.416	
	604, 4028.687		4028.688		2 x 601, 604		3 x 601	

Profondità interna: 53 cm. Per ogni elemento del corpo è compresa una stanga appendiabiti. Incluso set di montaggio.

\* Termine di consegna 3 settimane circa.

## Armadio ad ante scorrevoli, altezza 195 cm

### Pannelli frontali

Larghezza 153 cm

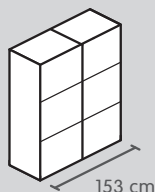

153 cm

Larghezza 203 cm

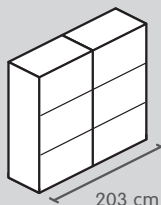

203 cm

Larghezza 253 cm

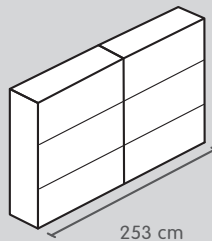

253 cm

Larghezza 303 cm

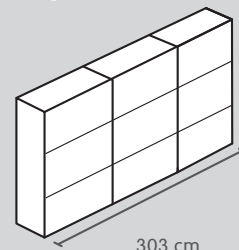

303 cm

6 pannelli da 75 cm  
2 ante

6 pannelli da 100 cm  
2 ante

6 pannelli da 125 cm  
2 ante\*

9 pannelli da 100 cm  
3 ante

#### Colore

	N. d'articolo	Prezzo	N. d'articolo	Prezzo	N. d'articolo	Prezzo	N. d'articolo	Prezzo
Bianco premium	4045.441	26.-	4045.442	45.-	4045.453	50.-	4045.442	45.-
Effetto quercia naturale	4045.445	26.-	4045.446	45.-	4045.455	50.-	4045.446	45.-
Fino antracite	4077.159*	30.-	4077.160*	45.-	4045.451	50.-	4077.160*	45.-
Antracite opaco	4077.387	26.-	4077.388	45.-	4045.454	50.-	4077.388	45.-
Specchio	4028.323	58.-	4028.414	70.-	4045.452	80.-	4028.414	70.-

Indicazione del prezzo al pezzo.

Per la larghezza dell'armadio di 153 cm servono 6 pannelli da 75 cm / 2 ante.

Per la larghezza dell'armadio di 203 cm servono 6 pannelli da 100 cm / 2 ante.

Per la larghezza dell'armadio di 253 cm servono 6 pannelli da 125 cm / 2 ante.

Per la larghezza dell'armadio di 303 cm servono 9 pannelli da 100 cm / 3 ante.

I colori dei pannelli possono essere combinati a piacere.

\*Termine di consegna 3 settimane circa.

# Armadio ad ante scorrevoli, altezza 220 cm

## Corpo, profondità 58 cm

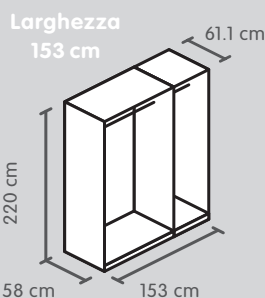

6 pannelli da 75 cm

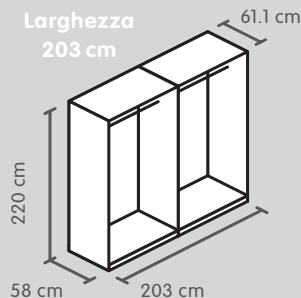

6 pannelli da 100 cm

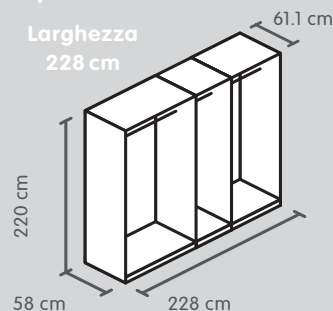

9 pannelli da 75 cm

### Colore

Bianco crema
Bianco premium
Grigio chiaro opaco* <sup>1</sup>
Nero*
Effetto quercia naturale

N. d'articolo	Prezzo
4027.601, 603, 604	530.-
4028.674, 973	
4027.601, 603, 604	540.-
4028.973, 4044.551	
4027.601, 603, 604	540.-
4028.973, 4077.508	
4027.601, 603, 604	540.-
4028.704, 973	
4027.601, 603, 604	540.-
4028.973, 4077.519	

N. d'articolo	Prezzo
2 x 4027.601, 602	645.-
4028.674, 682	
2 x 4027.601, 602	655.-
4028.682, 4044.551	
2 x 4027.601, 602	655.-
4028.682, 4077.508	
2 x 4027.601, 602	655.-
4028.682, 704	
2 x 4027.601, 602	655.-
4028.682, 4077.519	

N. d'articolo	Prezzo
4027.601, 603, 604	750.-
4028.678, 971, 972, 974	
4027.601, 603, 604	760.-
4028.971, 972, 974, 4044.552	
4027.601, 603, 604	760.-
4028.971, 972, 974, 4077.509	
4027.601, 603, 604	760.-
4028.706, 971, 972, 974	
4027.601, 603, 604	760.-
4028.971, 972, 974, 4077.520	

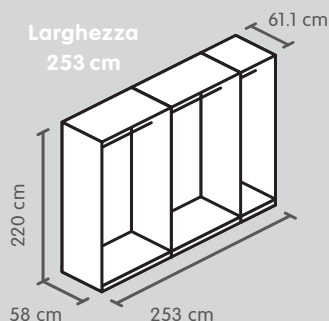

6 pannelli da 125 cm

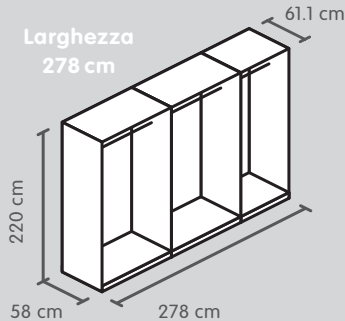

6 pannelli da 75 cm  
3 pannelli da 125 cm

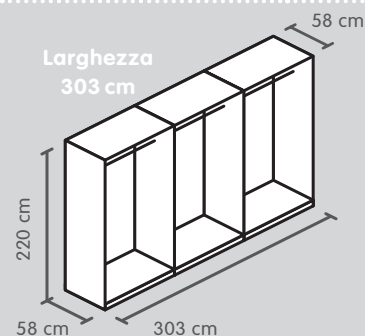

9 pannelli da 100 cm

### Colore

Bianco crema
Bianco premium
Grigio chiaro opaco* <sup>1</sup>
Nero*
Effetto quercia naturale

N. d'articolo	Prezzo
2 x 4027.601, 602, 603, 604, 4028.674, 683	780.-
2 x 4027.601, 602, 603, 604, 4028.683, 4044.551	790.-
2 x 4027.601, 602, 603, 604, 4028.683, 4077.508	790.-
2 x 4027.601, 602, 603, 604, 4028.683, 704	790.-
2 x 4027.601, 602, 603, 604, 4028.683, 4077.519	790.-

N. d'articolo	Prezzo
2 x 4027.601, 602	895.-
4028.678, 971, 972, 975	
2 x 4027.601, 602, 4028.971, 972, 975, 4044.552	905.-
2 x 4027.601, 602, 4028.971, 972, 975, 4077.509	905.-
2 x 4027.601, 602	905.-
4028.706, 971, 972, 975	
2 x 4027.601, 602, 4028.971, 972, 975, 4077.520	905.-

N. d'articolo	Prezzo
3 x 4027.601, 2 x 602	985.-
4028.678, 684	
3 x 4027.601, 2 x 602	995.-
4028.684, 4044.552	
3 x 4027.601, 2 x 602	995.-
4028.684, 4077.509	
3 x 4027.601, 2 x 602	995.-
4028.684, 706	
3 x 4027.601, 2 x 602	995.-
4028.684, 4077.520	

Le dimensioni del corpo si riferiscono ai lati esterni, frontali esclusi. Per ogni elemento del corpo è compresa una stanga appendiabiti.

\* Termine di consegna: 3 settimane circa. / <sup>1</sup> Elemento componibile bianco crema.

# Armadio ad ante scorrevoli, altezza 220 cm

## Corpo, profondità 37.5 cm

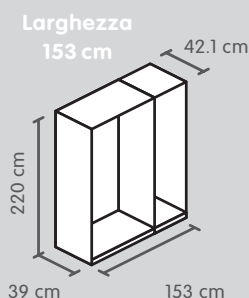

6 pannelli da 75 cm

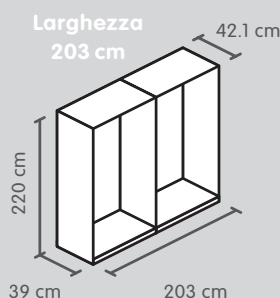

6 pannelli da 100 cm

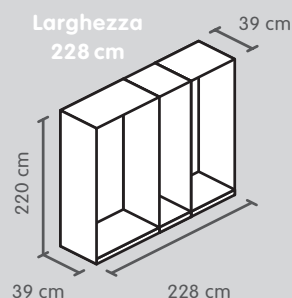

9 pannelli da 75 cm

### Colore

Bianco premium

N. d'articolo	Prezzo
4028.842*, 973*, 4077.367*	490.-

N. d'articolo	Prezzo
4028.842*, 682*, 4077.368*	605.-

N. d'articolo	Prezzo
4028.843*, 974*, 4044.776*, 4077.367*	685.-

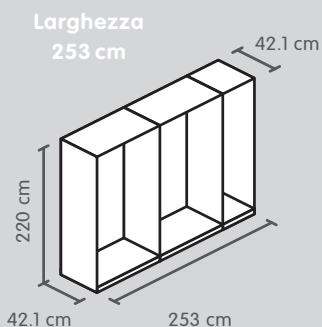

6 pannelli da 125 cm

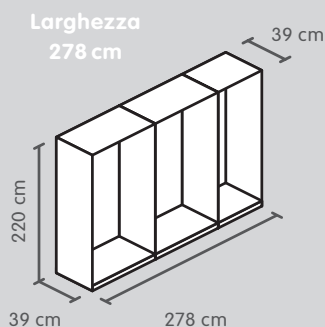

6 pannelli da 75 cm  
3 pannelli da 125 cm

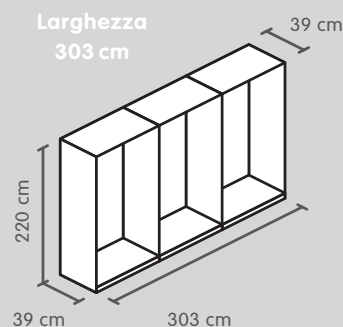

9 pannelli da 100 cm

### Colore

Bianco premium

N. d'articolo	Prezzo
4028.842*, 683*, 4077.367*, 368*	715.-

N. d'articolo	Prezzo
4028.843*, 975*, 4044.776*, 4077.368*	830.-

N. d'articolo	Prezzo
4028.843, 684, 2 x 4077.368	915.-

Le dimensioni del corpo si riferiscono ai lati esterni, frontali esclusi.

\* Termine di consegna 3 settimane circa.



# Armadio ad ante scorrevoli, altezza 220 cm

## Pannelli frontali



Pannelli 75 cm\*

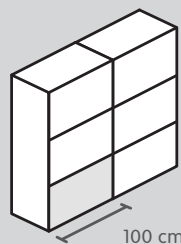

Pannelli 100 cm

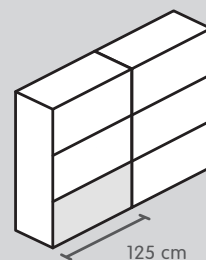

Pannelli 125 cm

### Colore

Bianco crema
Bianco premium
Fino antracite
Grigio chiaro opaco*
Antracite opaco
Titanio bronzo*
Effetto frassino bianco
Effetto quercia naturale
Specchio
Specchio scuro
Verniciato di bianco premium brillante
Impiallacciato in quercia
Impiallacciato in quercia selvatica
Impiallacciato in noce
Vetro grigio scuro opaco*
Vetro azzurro opaco*
Vetro verde
Vetro bianco premium
Vetro bianco premium opaco
Vetro noce opaco
Vetro nero opaco*
Vetro grigio chiaro opaco

N. d'articolo	Prezzo
4028.967	30.–
4028.969	30.–
4077.510	35.–
4044.924	30.–
4077.097	35.–
4028.968	35.–
4045.769	35.–
4028.961	60.–
4028.962	70.–
4028.970	90.–
4028.965	90.–
4045.787	80.–
4028.963	105.–
4028.964	105.–
4077.100	95.–
4045.778	95.–

N. d'articolo	Prezzo
4027.214	40.–
4044.555	40.–
4028.404	40.–
4077.511	45.–
4044.917	40.–
4077.098	45.–
4028.827	45.–
4077.391	45.–
4027.049	80.–
4027.789	90.–
4044.561	130.–
4028.764	130.–
4028.536	130.–
4045.790	150.–
4028.897	120.–
4028.596	120.–
4045.788	90.–
4044.559	140.–
4044.557	140.–
4045.447	130.–
4077.101	130.–
4045.779	130.–

N. d'articolo	Prezzo
4077.372	45.–
4044.556	50.–
4077.375	50.–
4077.512	55.–
4077.385	50.–
4077.099	55.–
4077.380*	55.–
4077.392	55.–
4027.275	90.–
4077.373*	100.–
4044.562	140.–
4028.765	140.–
4028.537	140.–
4045.791	170.–
4028.898	130.–
4028.597	130.–
4045.789	100.–
4077.382	150.–
4044.558	150.–
4077.389	140.–
4077.102	140.–
4045.780	140.–

Indicazione del prezzo al pezzo. I colori dei pannelli possono essere combinati a piacere.

Ecco il numero di pannelli e ante necessario per le differenti larghezze dell'armadio:

153 cm: 6 pannelli da 75 cm / 2 ante

203 cm: 6 pannelli da 100 cm / 2 ante

228 cm: 9 pannelli da 75 cm / 3 ante

253 cm: 6 pannelli da 125 cm / 2 ante

278 cm: 6 pannelli da 75 cm, 3 pannelli da 125 cm / 3 ante

303 cm: 9 pannelli da 100 cm / 3 ante

\* Termine di consegna: 3 settimane circa.

## Armadio ad ante scorrevoli, altezza 236 cm

### Corpo, profondità 58 cm

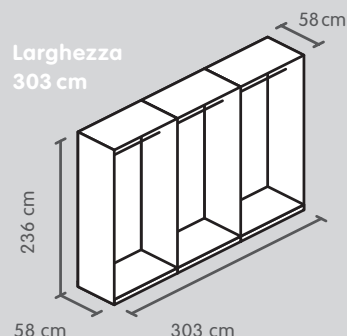
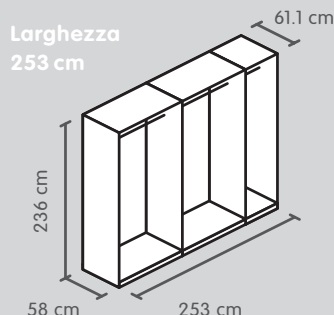
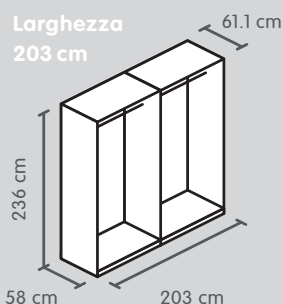

#### Colore

Bianco premium\*

N. d'articolo	Prezzo
2 x 4027.601, 4028.200, 855, 913	755.-

N. d'articolo	Prezzo
2 x 4027.601, 604, 4028.200, 201, 855, 914	915.-

N. d'articolo	Prezzo
3 x 4027.601, 2 x 4028.200, 856, 915	1150.-

Profondità dimensioni interne: 53 cm.

Per ogni elemento del corpo è compresa una stanga appendiabiti. Incluso set di montaggio.

### Pannelli frontali

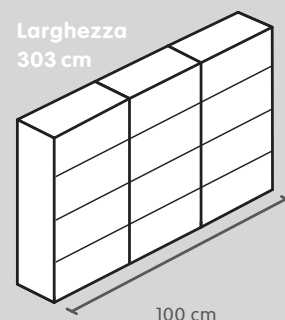
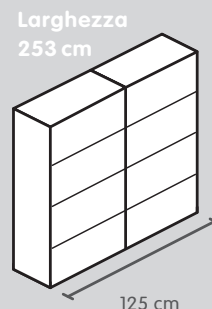
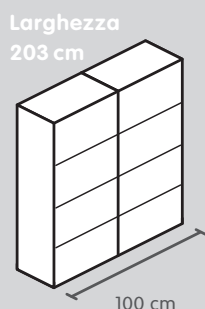

#### 8 pannelli da 100 cm

#### 8 pannelli da 125 cm

#### 12 pannelli da 100 cm

#### Colore

Bianco premium\*

Grigio chiaro opaco\*<sup>1</sup>

Antracite opaco\*

Effetto quercia naturale\*

Verniciato di bianco premium brillante\*

Specchio\*

Specchio scuro\*

Vetro bianco premium opaco\*

Vetro grigio chiaro opaco\*

Vetro antracite opaco\*

N. d'articolo	Prezzo
4028.859	35.-
4077.515	40.-
4044.929	40.-
4045.774	40.-
4028.208	95.-
4028.608	65.-
4028.212	75.-
4028.415	95.-
4045.783	95.-
4028.866	95.-

N. d'articolo	Prezzo
4028.860	40.-
4077.516	45.-
4044.930	40.-
4045.775	40.-
4028.209	100.-
4028.609	75.-
4028.213	80.-
4028.416	105.-
4045.784	105.-
4028.867	105.-

N. d'articolo	Prezzo
4028.859	35.-
4077.515	40.-
4044.929	40.-
4045.774	40.-
4028.208	95.-
4028.608	65.-
4028.212	75.-
4028.415	95.-
4045.783	95.-
4028.866	95.-

Indicazione del prezzo al pezzo. Questi pezzi possono essere combinati a piacere.

\* Termine di consegna: 3 settimane circa.

## Ammortizzatori e profili a clip



Articolo	N. d'articolo	Prezzo
2 ammortizzatori per ante scorrevoli, destra e sinistra	4028.700	80.-



1 ammortizzatore per ante scorrevoli centrali	4028.701	80.-
---	----------	------

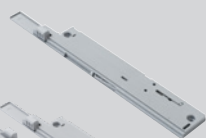

1 ammortizzatore di apertura per armadio a 2 ante scorrevoli	4028.772	40.-
--	----------	------

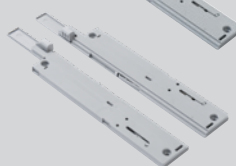

2 ammortizzatore di apertura per armadio a 3 ante scorrevoli	4028.773	70.-
--	----------	------



Profilo a clip color cromo, solo per armadio alto 220 cm	4027.357	27.-
--	----------	------



Profilo a clip color acciaio inox, solo per armadio alto 220 cm	4027.647	27.-
---	----------	------



Profilo a clip nero opaco, solo per armadio alto 220 cm	4028.327	27.-
---	----------	------

Profilo a clip nero opaco, solo per armadio alto 236 cm*	4028.448	29.-
--	----------	------



Profilo a clip bianco premium opaco, solo per armadio alto 220 cm	4044.909	27.-
---	----------	------

Profilo a clip bianco premium opaco, solo per armadio alto 236 cm*	4044.931	29.-
--	----------	------



Profilo a clip oro opaco, solo per armadio alto 220 cm	4077.503	25.-
--	----------	------

Profilo a clip oro opaco, solo per armadio alto 236 cm*	4077.521	29.-
---	----------	------

Il seguente numero di profili a clip è necessario per varie larghezze:

- 153 cm: 3 pezzi
- 203 cm: 3 pezzi
- 228 cm: 4 pezzi
- 253 cm: 3 pezzi
- 278 cm: 4 pezzi
- 303 cm: 4 pezzi

\* Termine di consegna: 3 settimane circa.

## Accessori per armadi ad ante scorrevoli per elementi di 75 cm di larghezza, bianco crema



Articolo	Dimensioni L/A	N. d'articolo	Prezzo
Ripiano regolabile*	75 / 1.6 cm	4028.976	19.–



Ripiano avvitabile*	75 / 2.2 cm	4028.977	25.–
---------------------	-------------	----------	------



Stanga appendiabiti*	75 cm	4028.978	5.–
----------------------	-------	----------	-----

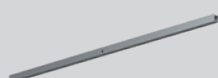

Illuminazione interna LED*	75 cm	4028.979	99.–
----------------------------	-------	----------	------

\* Termine di consegna: 3 settimane circa.

## Accessori per armadio ad ante scorrevoli con 37,5 cm di profondità del corpo, bianco crema



Articolo	Dimensioni L/P/A	N. d'articolo	Prezzo
Ripiano avvitabile	48.4 / 34.5 / 2.2 cm	4077.362	18.–
	98.7 / 34.5 / 2.2 cm	4077.364	29.–

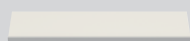

Ripiano per scarpe	48.4 / 31.2 / 4.4 cm	4028.936	40.–
	98.7 / 31.2 / 4.4 cm	4028.937	50.–



Inserto per armadio	98.7 / 34.5 / 145.8 cm	4077.363	65.–
---------------------	------------------------	----------	------



Stanga appendiabiti, estraibile	30–50 cm	4077.360	15.–
---------------------------------	----------	----------	------



Cassetto interno 100 cm	84 / 34 / 13 cm	4077.366	100.–
-------------------------	-----------------	----------	-------



Cassetto interno 50 cm	46 / 34 / 13 cm	4077.365	80.–
------------------------	-----------------	----------	------



Ripiano inseribile da 75 cm, avvitabile*	73.5 / 34.5 / 2.2 cm	4028.990	20.–
--	----------------------	----------	------

\* Termine di consegna: 3 settimane circa.

## Diversi accessori per armadi con 56,5 cm e 58 cm di profondità del corpo, bianco crema

Articolo	Dimensioni L / P / A	N. d'articolo	Prezzo
	Ripiani avvitabili, bianco, consigliati sopra stanghe appendiabiti, cassetti e ceste per la biancheria	48.5 / 53 / 2.2 cm 98.5 / 53 / 2.2 cm	4027.661 19.– 4027.699 29.–
	Ripiani regolabili, bianco	48.5 / 53 / 1.6 cm 98.5 / 53 / 1.6 cm	4027.660 18.– 4027.662 25.–
	Ripiani in vetro avvitabili	48.4 / 53 / 2.2 cm 98.7 / 53 / 2.2 cm	4028.930 65.– 4028.931 85.–
	Elemento componibile per elemento a 2 ante, bianco	98.5 / 53 / 145 cm	4027.670 70.–
	Lato componibile 85 cm senza ripiano <sup>3</sup>	53 / 1.9 / 85 cm	4044.911 35.–
	Ripiano per scarpe	48.4 / 31.2 / 4.4 cm 98.7 / 31.2 / 4.4 cm	4028.936 40.– 4028.937 50.–
	Elemento estraibile per camicie, metallo	L 40 / P 51 cm	4027.674 39.–
	Cesto da appendere per ripiano (Portata massima: 10 kg)	44 / 32 / 16 cm	4028.699 23.–
	Cesta per la biancheria	43.5 / 51 / 16 cm	4027.676 45.–
	Cesta per la biancheria, solo per armadi ad ante girevoli (Portata massima: 10 kg)	92 / 51 / 16 cm	4027.677 55.–
	Piano d'appoggio comfort <sup>1</sup>	48.4 / 53 / 6 cm 98.7 / 53 / 6 cm <sup>2</sup>	4044.904 85.– 4027.380 120.–
	Cassetto interno grande <sup>1</sup>	98.7 / 53 / 15.5 cm <sup>2</sup>	4027.378 129.–
	Cassetto interno piccolo <sup>1</sup>	48.4 / 53 / 15.5 cm	4044.905 95.–
	Cassetto interno grande, altezza: 25 cm <sup>1</sup>	99 / 53 / 25 cm <sup>2</sup>	4027.802 139.–

<sup>1</sup> Con ritiro automatico ammortizzato.

<sup>2</sup> Non combinabile con armadi ad ante scorrevoli di larghezza 253 cm a causa dell'elemento centrale del corpo di 100 cm.

<sup>3</sup> Disponibile per elemento del corpo da 75 e 100 cm. Il ripiano deve essere ordinato separatamente (ripiano 4027.661, ripiano in vetro 4028.930).

## Accessori per armadi ad ante scorrevoli e ad ante girevoli

Articolo	Dimensioni L / P / A	N. d'articolo	Prezzo
 Cassetto interno piccolo, altezza: 25 cm <sup>1</sup>	48.4 / 53 / 25 cm <sup>2</sup>	4027.803	100.–
 Cassetto interno grande, con frontale in vetro <sup>1</sup>	98.7 / 53 / 15.5 cm <sup>2</sup>	4028.934	155.–
 Cassetto interno piccolo, con frontale in vetro <sup>1</sup>	48.4 / 53 / 15.5 cm <sup>2</sup>	4028.932	115.–
 Cassetto interno grande, alto, con frontale in vetro <sup>1</sup>	98.7 / 53 / 25 cm <sup>2</sup>	4028.935	170.–
 Cassetto interno piccolo, alto, con frontale in vetro <sup>1</sup>	48.4 / 53 / 25 cm <sup>2</sup>	4028.933	125.–
 Elemento base cassetto grande <sup>1</sup> , bianco	98.7 / 53 / 50 cm <sup>2</sup>	4027.376	305.–
 Elemento base cassetto piccolo <sup>1</sup> , bianco	48.4 / 53 / 50 cm	4027.377	245.–
 Cassetto interno	43.3 / 49 / 12 cm	4028.577	45.–
 Suddivisione interna per cassetti	80.5 / 48.5 / 8 cm 39.5 / 48.5 / 8 cm	4028.329 4028.328	50.– 30.–
 Sistema di scaffali elemento base	33.5 / 40 / 30 cm	4028.330	22.–
 Sistema di scaffali elemento componibile	33.5 / 40 / 32 cm	4028.331	22.–
 Sistema di scaffali ripiano	31.5 / 40 / 1.9 cm	4028.332	14.–
 Sistema di scaffali stanga appendiabiti	64.5 / 1.5 / 2.9 cm	4028.333	5.–

<sup>1</sup>Con ritiro automatico ammortizzato.

<sup>2</sup>Non combinabile con armadi ad ante scorrevoli di larghezza 253 cm a causa dell'elemento centrale del corpo di 100 cm.



## Accessori per armadi ad ante scorrevoli e ad ante girevoli



Articolo	Dimensioni L / P / A	N. d'articolo	Prezzo
Contenitore piccolo antracite	42 / 51 / 17 cm	4028.589	40.-



Contenitore grande antracite	42 / 51 / 27 cm	4028.590	50.-
------------------------------	-----------------	----------	------



2 cestini pensili	48 / 9.5 / 11 cm	4027.383	35.-
-------------------	------------------	----------	------



Portacravatte estraibile	46 / 11 / 10 cm	4027.382	65.-
--------------------------	-----------------	----------	------



Stanga appendiabiti	L 48 cm	4027.671	5.-
	L 98 cm	4027.672	6.-

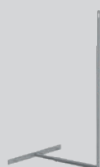

Stanga appendiabiti complementare regolabile	34-62 / 49 / 94 cm	4027.381	65.-
--	--------------------	----------	------



Portapantaloni estraibile	48.4 / 51.5 / 6.1 cm	4028.450	110.-
	98.7 / 51.5 / 6.1 cm*	4028.451	140.-



Lift per vestiti, montaggio solo per elemento di 100 cm, portata max. di 10 kg	L 95 / A 65 cm*	4028.449	140.-
--	-----------------	----------	-------



Appendiabiti per esterno, color cromo	52 / 27 / 1.8 cm	4044.901	45.-
---------------------------------------	------------------	----------	------



Stanga appendiabiti estraibile fino a 51 cm, tubo di metallo cromato		4027.141	40.-
--	--	----------	------



Specchio supplementare da incollare	L 37 / A 139 cm	4027.422	50.-
-------------------------------------	-----------------	----------	------

\* Negli armadi ad ante scorrevoli di larghezza 253 cm, tutti gli accessori estraibili per armadi con larghezza del corpo di 100 cm non possono essere abbinati all'elemento centrale del corpo di 100 cm.

## Diversi accessori MODUL PLUS per armadi con 56,5 cm di profondità del corpo, color noce

	Articolo	Lunghezza	N. d'articolo	Prezzo
	Cassetto piccolo in vetro fumé con telaio in alluminio	43 / 52 / 6 cm	4045.941	205.–
	Cassetto grande in vetro fumé con telaio in alluminio	84 / 52 / 6 cm	4045.942	245.–
	Cassetto piccolo alto in vetro fumé con telaio in alluminio	43 / 52 / 6 cm	4045.943	215.–
	Cassetto grande alto in vetro fumé con telaio in alluminio	84 / 52 / 6 cm	4045.944	275.–
	Suddivisione interna piccola per cassetti	38 / 51 / 15 cm	4045.832	45.–
	Suddivisione interna grande per cassetti	78 / 51 / 15 cm	4045.833	75.–
	Ripiano piccolo avvitabile color noce	48 / 53 / 2 cm	4045.851	30.–
	Ripiano grande avvitabile color noce	99 / 53 / 2 cm	4045.852	40.–
	Ripiano piccolo in vetro fumé color noce	48 / 53 / 2 cm	4045.853	75.–
	Ripiano grande in vetro fumé color noce	99 / 53 / 2 cm	4045.854	95.–
	Specchio supplementare da incollare	37 / 0 / 170 cm	4045.855	70.–
	Stanga appendiabiti piccola in alluminio	48 / 2 / 3 cm	4045.856	19.–
	Stanga appendiabiti grande in alluminio	98 / 2 / 3 cm	4045.857	23.–
	Portapantaloni estraibile piccolo con telaio in alluminio	43 / 52 / 6 cm	4045.946	195.–
	Portapantaloni estraibile grande con telaio in alluminio	84 / 52 / 6 cm	4045.947	270.–
	Contenitore portaoggetti piccolo color noce	41 / 50 / 17 cm	4045.843	45.–

## Accessori per armadi ad ante scorrevoli e ad ante girevoli



Articolo	Lunghezza	N. d'articolo	Prezzo
Contenitore portaoggetti grande color noce	41 / 50 / 25 cm	4045.842	55.–

## illuminazione interna MODUL



Articolo	Lunghezza	N. d'articolo	Prezzo
Set di base per illuminazione interna (trasformatore)*		4028.591	55.–

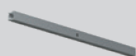

illuminazione interna LED, 12 V, 2.3 W, CEE A++ fino a A, con sensore	50 cm	4028.592	79.–
---	-------	----------	------



illuminazione interna LED, 12 V, 4.8 W, CEE A++ fino a A, con sensore	100 cm	4028.593	89.–
---	--------	----------	------

\* Al massimo 3 pezzi per ogni set di base.

## illuminazione interna MODUL PLUS



Articolo	Lunghezza	N. d'articolo	Prezzo
Set di base per illuminazione interna con sensore*	4 / 3 / 1 cm	4045.844	100.–



illuminazione interna LED piccola	48 / 2 / 2 cm	4045.845	85.–
-----------------------------------	---------------	----------	------



illuminazione interna LED grande	99 / 2 / 2 cm	4045.846	95.–
----------------------------------	---------------	----------	------



illuminazione cassette LED piccola	44 / 2 / 1 cm	4045.847	85.–
------------------------------------	---------------	----------	------



illuminazione cassette LED grande	84 / 2 / 1 cm	4045.848	95.–
-----------------------------------	---------------	----------	------

\* Al massimo 6 pezzi per ogni set di base. 1 set di base per ogni elemento del corpo.

## Illuminazione esterna

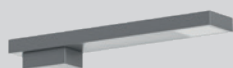

Articolo	Dimensioni L/P/A	N. d'articolo	Prezzo
Set di luci elemento di base* (con interruttore a pedale)	3.9 / 23 / 2.8 cm	4027.651	99.–



Set di luci elemento componibile,* max. 5 set di ampliamento per elemento di base	3.9 / 23 / 2.8 cm	4027.652	79.–
--	-------------------	----------	------

\* Set di luci LED, 12 V, 1.5 W, CEE A++ fino a A, incl. lampadina, lampadina non sostituibile, prezzo TRA incl.

## Informazione sulla cura



Per preservare la bellezza dell'armadio a lungo, una pulizia regolare e misure di cura preventive sono assolutamente fondamentali. Nel prospetto di aiuto alla vendita «**Prodotti trattanti**» di micasa sono riportati diversi prodotti trattanti e consigli utili per la cura.

## Informazione

Tutte le dimensioni sono espresse in cm e sono approssimative. I dati relativi ai colori non sono vincolanti. Con riserva di modifiche di prezzi e modelli.

Versione 09/2022.