

BOVINA

Meubles rembourrés

Découvrez
le canapé
BOVINA sur
micasa.ch



70

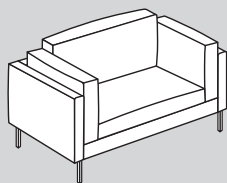

303

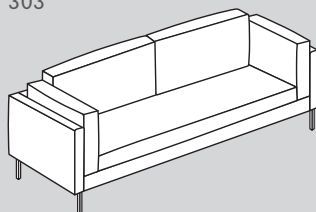

353

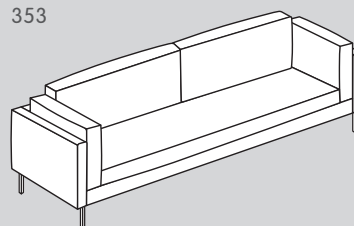

500

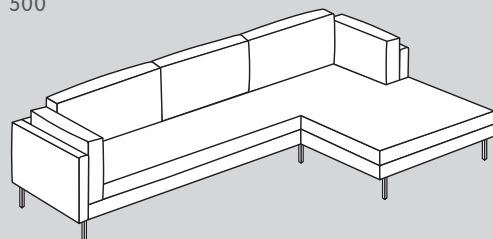

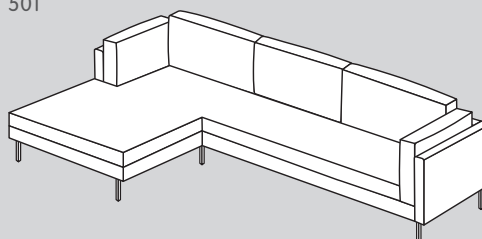

501

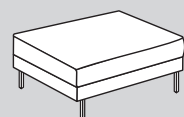

80



N° d'élément	Article	Dimensions L / P / H	Prix 	Prix 	Prix 
70	Fauteuil	132 / 94 / 79 cm	1999.-	2499.-	2999.-
303	Canapé 3 places	210 / 94 / 79 cm	2499.-	3699.-	3999.-
353	Canapé 3.5 places	240 / 94 / 79 cm	2799.-	3999.-	4599.-
500	Canapé d'angle à droite composé d'un canapé 3 places et d'une méridienne	302 / 182 / 79 cm	4999.-	6999.-	7999.-
501	Canapé d'angle à gauche composé d'un canapé 3 places et d'une méridienne	302 / 182 / 79 cm	4999.-	6999.-	7999.-
80	Repose-pieds	74 / 60 / 43 cm	699.-	899.-	999.-

Tissu Rebel, 95% polyester, 5% Nylon. 4058.823.xxx.xx



Tissu Alpine, 90% polyester, 5% coton, 5% polyacrylique. 4058.824.xxx.xx

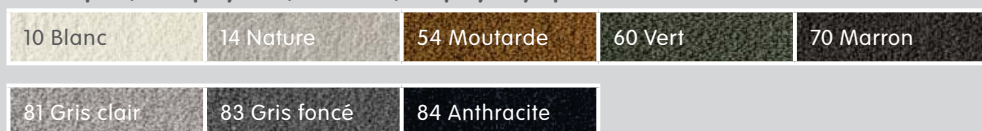

Cuir Torres, cuir pigmenté (tannage minéral). 4058.669.xxx.xx



Cuir Cervo, cuir pigmenté. 4058.670.xxx.xx

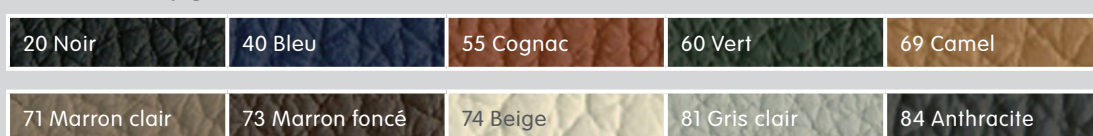

Cuir Nevada, cuir aniline (tannage minéral). 4058.665.xxx.xx

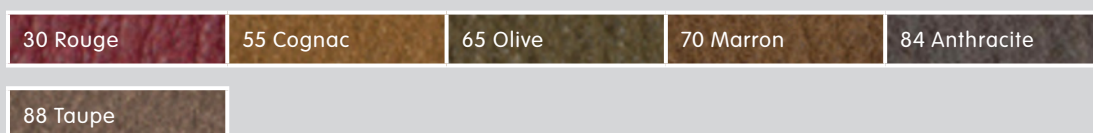

Cuir Corrida, cuir aniline huilé. 4058.666.xxx.xx



Cuir Rhodezia, cuir aniline ciré. 4058.667.xxx.xx



Cuir Kentucky, cuir aniline ciré. 4058.668.xxx.xx

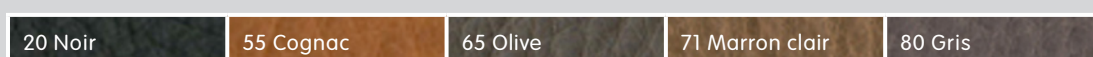

Structure du meuble rembourré

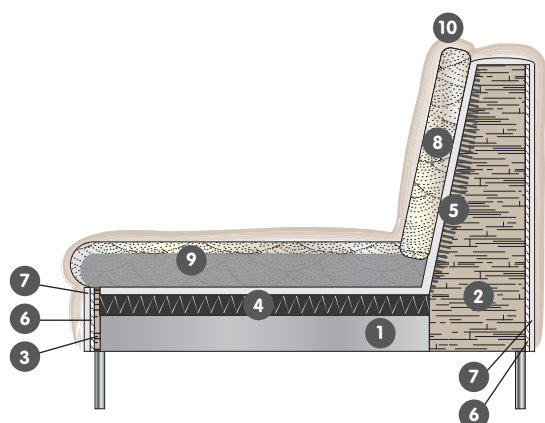



- 1 Cadre d'assise en métal
- 2 Structure interne porteuse en hêtre
- 3 Panneau en bois
- 4 Sous-structure robuste à ressorts ondulés en acier
- 5 Sangle de rembourrage hautement élastique
- 6 Mousse PE
- 7 Laminage en non-tissé PES
- 8 Coussin alvéolé en non-tissé avec garnissage bicomposant
- 9 Mousse formée à froid bombée avec coussin multichambre laminé et garnissage bicomposant
- 10 Habillage en tissu/cuir

Principes généraux sur le cuir

Ne placez jamais le canapé à proximité d'un chauffage ou de sources de chaleur similaires. Évitez également toute exposition directe à la lumière et aux rayons du soleil ainsi qu'aux dispositifs de chauffage (radian), à l'éclairage halogène, etc. Les matériaux naturels possèdent une faible résistance au frottement. Ils risquent donc de se décolorer légèrement, notamment au contact de liquides tels que la sueur. Au début, le cuir peut dégager une forte odeur, qui perdure plus longtemps que celle des revêtements textiles. Le meilleur moyen d'y remédier consiste à aérer le salon plus fréquemment durant les premières semaines suivant l'achat.

Dans une même livraison, les peaux peuvent présenter des différences notables, et il n'est pas rare de constater des écarts de couleur et de structure sur une même peau. Un écart par rapport à l'échantillon de la collection est donc également possible. Par conséquent, les différences de couleur et dans la structure du grain ne peuvent constituer un motif de réclamation.

Aperçu des produits d'entretien

Description du cuir	Entretien et nettoyage	Produit d'entretien recommandé
<p>Cuir Torres</p> <p>Torres est un beau cuir de vache teinté dans la masse et pigmenté avec tannage minéral à l'aspect naturel. Son corroyage spécial lui confère de très bonnes propriétés d'usage, un toucher agréablement doux et un aspect naturel. De par sa facilité d'entretien et sa résistance à la lumière, ce cuir convient aux intérieurs privés comme aux locaux professionnels ou publics. Épaisseur du cuir: 0,9 – 1,1 mm.</p>	<p>Aspirer régulièrement le cuir en utilisant un embout doux pour meubles rembourrés.</p>	<p>KERALUX Kit d'entretien pour cuir lisse pigmenté et cuir semi-aniline</p>  <p>4057.202.000.00</p>
<p>Cuir Cervo</p> <p>Cervo est un cuir pleine fleur épais et robuste, au toucher agréable et avec de bonnes propriétés d'usage. Il présente un grain marqué. Épaisseur du cuir: 1,3 – 1,5 mm. La présence de caractéristiques naturelles visibles et les petites blessures cicatrisées sont le signe qu'il s'agit d'un cuir pleine fleur.</p>	<p>Le graissage à l'aide de produits d'entretien est important pour le cuir comme pour la pigmentation en surface. Lorsque la couche pigmentée sèche, des fissures apparaissent à la surface du cuir. Aspirer régulièrement le cuir en utilisant un embout doux pour meubles rembourrés. D'une manière générale, le cuir doit être nettoyé occasionnellement à l'aide d'un chiffon humide.</p>	<p>KERALUX Kit d'entretien pour cuir lisse pigmenté et cuir semi-aniline</p>  <p>4057.202.000.00</p>
<p>Cuir Nevada</p> <p>Nevada est un cuir aniline de buffle d'Asie exotique, teinté en cuve et à la finition très expressive. Le procédé du tannage minéral est appliqué ici. Le produit brut est une race de buffles uniquement élevés en liberté. C'est la dernière étape de la production qui donne au cuir son aspect et son toucher particuliers. Les peaux finies sont polies une à une à la main, ce qui confère au cuir une structure fibreuse ouverte. Lors de la fabrication, toutes les caractéristiques naturelles telles que les piqûres d'insectes, les plis de la nuque, les cicatrices, etc. sont laissées apparentes. Ces caractéristiques sont le gage de la provenance naturelle promise et de l'impression délibérée de ce cuir. Elles ne peuvent donc faire l'objet d'aucune réclamation. Épaisseur du cuir: 1,3 – 1,5 mm.</p>	<p>Aspirer régulièrement le cuir en utilisant un embout doux pour meubles rembourrés.</p>	<p>KERALUX Kit d'entretien pour cuir avec effet vintage</p>  <p>4057.176.000.00</p>

Description du cuir

Cuir Corrida

Corrida est un cuir de vachette naturel pleine fleur aniline. Après le tannage minéral et la mise en teinte au foulon à l'aniline, le cuir est brièvement poncé de manière superficielle, créant ainsi un léger effet de marquage. Différentes huiles sont ensuite incorporées dans le cuir, ce qui confère à la matière le toucher d'une douceur incomparable et l'aspect bi-ton d'un authentique cuir pull-up. Les éraflures qui apparaissent lors de l'utilisation du meuble peuvent être légèrement polies avec cette finition. Toutes les caractéristiques naturelles telles que les cicatrices, les piqûres d'insectes, les plis de la nuque, etc. sont pleinement conservées. Ces caractéristiques sont le gage de la provenance naturelle promise et de l'impression délibérée de ce cuir. Elles ne peuvent donc faire l'objet d'aucune réclamation. Épaisseur du cuir: 1,2 – 1,4 mm.

Cuir Rhodezia

Rhodezia est un cuir aniline au tannage minéral très expressif qui est fabriqué à partir de bovins de la brousse du Zimbabwe soigneusement sélectionnés. Il s'agit d'un pur cuir aniline épais, teinté et robuste. Toutes les caractéristiques naturelles sont traitées de manière à rester visibles et reflètent ainsi l'authenticité de l'Afrique. Épaisseur du cuir: 1,8 – 2,0 mm.

Cuir Kentucky

Kentucky est un pur cuir aniline naturel et robuste fabriqué à partir de vaches de la pampa brésilienne. Le cuir est tanné de manière minérale avec un retannage végétal, ce qui produit un intéressant effet pull-up et craquelé. Lors de la fabrication, toutes les caractéristiques naturelles telles que les piqûres d'insectes, les plis de la nuque, les cicatrices, etc. sont laissées apparentes. Ces caractéristiques sont le gage de la provenance naturelle promise et de l'impression délibérée de ce cuir. Elles ne peuvent donc faire l'objet d'aucune réclamation. Épaisseur du cuir: 1,2 – 1,4 mm.

Entretien et nettoyage

Aspirer régulièrement le cuir en utilisant un embout doux pour meubles rembourrés. D'une manière générale, le cuir doit être nettoyé occasionnellement à l'aide d'un chiffon humide.

Aspirer régulièrement le cuir en utilisant un embout doux pour meubles rembourrés. D'une manière générale, le cuir doit être nettoyé occasionnellement à l'aide d'un chiffon humide.

Aspirer régulièrement le cuir en utilisant un embout doux pour meubles rembourrés. D'une manière générale, le cuir doit être nettoyé occasionnellement à l'aide d'un chiffon humide.

Produit d'entretien recommandé

KERALUX Kit d'entretien
pour cuir avec
effet vintage



4057.176.000.00

KERALUX Kit d'entretien
pour cuir ciré (Saddle)



4058.663.000.00

KERALUX Kit d'entretien
pour cuir avec
effet vintage



4057.176.000.00

Vous souhaitez raviver votre précieux canapé en cuir ou le faire nettoyer? Micasa vous propose ce service en collaboration avec LCK Schweiz AG. Obtenez un devis sans engagement sur <https://www.micasa.ch/fr/cp/polstermoebel-pflege> ou scannez simplement le code QR suivant.





Informations sur l'entretien



Pour conserver durablement la beauté de votre canapé, il est impératif de le nettoyer et de l'entretenir régulièrement. Le prospectus Micasa intitulé «**Produits d'entretien**» présente divers produits de soin ainsi que des conseils utiles.

Informations

Article en stock prêt à emporter sous 3 à 5 jours ouvrables. Livraison à domicile sous quinzaine: canapé 3 places, tissu Nevada, taupe 4058.664.303.88.

Toutes les dimensions sont approximatives. Les esquisses des modèles sont des symboles. Les couleurs réelles peuvent être différentes des couleurs illustrées. Sous réserve de modifications de prix et de modèles.

Version 11/2023.

