

# ECOFLOW

PRO

EcoFlow DELTA Pro | User Manual

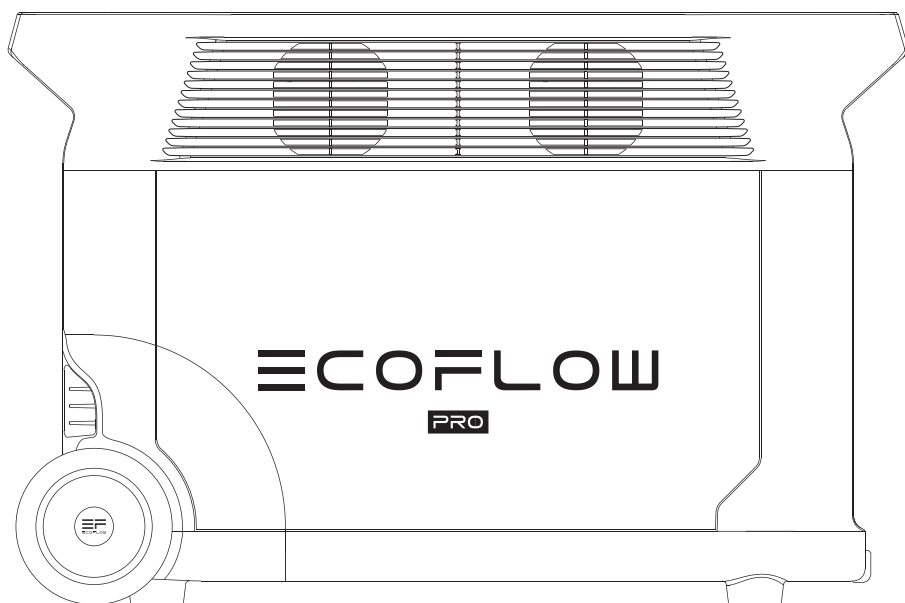

# DISCLAIMER

---

Read all safety tips, warning messages, terms of use, and disclaimers carefully. Refer to the terms of use and disclaimer at <https://ecoflow.com/pages/terms-of-use> and stickers on the product before use. Users take full responsibility for all usage and operations. Familiarize yourself with the related regulations in your area. You are solely responsible for being aware of all relevant regulations and using EcoFlow products in a way that is compliant.

# CONTENTS

<b>1. Specifications</b>	1
<b>2. Safety Instructions</b>	
2.1 Usage	2
2.2 Disposal Guide	3
<b>3. Getting Started</b>	
3.1 Product Details	4
3.2 LCD Screen	6
3.3 General Product Usage	6
3.4 AC Charging	8
3.5 Solar Charging	9
3.6 Car Charging	9
3.7 Using Smart Extra Battery	10
3.8 APP	10
3.9 X-Boost	10
3.10 Emergency Power Supply (EPS)	11
<b>4. FAQs</b>	11
<b>5. Troubleshooting</b>	12
<b>6. What's In the Box</b>	13
<b>7. Storage &amp; Maintenance</b>	13

# 1. Specifications

## General Info

Net Weight	Approximately 45kg (99lbs)
Dimensions	635 x 285x 416mm (25x11.2x16.4in)
Capacity	3600Wh, 48V $\equiv$
Wi-Fi	Supported
Bluetooth	Supported

## Output Ports

AC (x4)	Pure Sine Wave, 3600W total (surge 7200W), 230V- (50Hz/60Hz)
USB-A (x2)	5V $\equiv$ 2.4A, 12W Max per port, total 24W
USB-A Fast Charge (x2)	5V $\equiv$ 2.4A 9V $\equiv$ 2A 12V $\equiv$ 1.5A, 18W Max per port, total 36W
USB-C (x2)	5/9/12/15/20V $\equiv$ 5A, 100W Max per port, total 200W
Car Charger	12.6V $\equiv$ 10A, 126W Max
DC5521 Output (x2)	12.6V $\equiv$ 3A, 38W Max per port
Anderson Output	12.6V $\equiv$ 30A, 378W Max

\* A car charger shares power with the DC5521 output port, offering a maximum output of 126W.

## Input Ports

AC Charge	230V- 2875W Max
AC Input Voltage	100-120V- 12.5A, 220-240V- 12.5A, 50Hz/60Hz
Solar Charger	11-150V $\equiv$ 15A Max, 1600W Max
Car Charger	Supports 12V/24V Battery, Default 8A

## Battery Info

Cell Chemistry	LFP
Cycle Life	3500 cycles to 80%+ capacity
Protection	Over Voltage Protection, Overload Protection, Over Temperature Protection, Short Circuit Protection, Low Temperature Protection, Low Voltage Protection, Overcurrent Protection

## Environmental Operating Temperature

Optimal Operating Temperature	20°C - 30°C (68°F - 86°F)
Discharge Temperature	-10°C - 45°C (14°F - 113°F)
Charge Temperature	0°C - 45°C (32°F - 113°F)
Storage Temperature	-10°C - 45°C (14°F - 113°F) (optimal: 20°C - 30°C (68°F - 86°F))

\* Whether the product can be charged or discharged depends on the actual temperature of the battery pack.

## Add-ons (sold separately)

DELTA Pro Smart Extra Battery	Up to two units
EcoFlow Smart Generator	
DELTA Pro Remote Control	Wired or wireless
EV X-Stream Adapter	Charge from electric vehicle charging

## 2. Safety Instructions

### 2.1 Usage

1. Do not use the product near a heat source, such as a fire source or a heating furnace.
2. Avoid contact with liquids of any kind. Do not use in the rain or high humidity.
3. Do not use around strong static electricity or magnetic fields.
4. Do not disassemble in any way or puncture.
5. Avoid using wires or other metal objects that may result in a short circuit.
6. Do not use third-party components or accessories. Consult official EcoFlow channels if you need to replace any component or accessory.
7. When using the product, please strictly follow the operating environment temperature specified in this user manual. If the temperature is too high, it may result in a fire or explosion; if the temperature is too low, the product performance may be severely reduced, or the product may cease to work.
8. Do not stack any heavy objects on the product.
9. Do not lock the fan forcibly during use or place the product in an unventilated or dusty area.
10. Ensure the product is not hit, dropped, or heavily vibrated. Securely fasten the product when transporting to avoid damage. If severely damaged, turn off the power source immediately and discontinue using the product.
11. If you accidentally drop the product into water during use, please place it in a safe open area, and stay away from it until it is completely dry. The dried product should not be used again, and should be properly disposed of according to Section 2.2 below. If the product catches fire, we recommend that you use the fire extinguishers in the following order: water or water mist, sand, fire blanket, dry powder, and finally a carbon dioxide fire extinguisher.
12. Only clean the ports with a dry cloth.
13. Place on a flat surface to keep the product from falling over. If the product is overturned and severely damaged, turn it off immediately, place the battery in an open area, keep it away from people and combustibles, and dispose of it in accordance with local laws and regulations
14. Keep out of reach of children and pets.
15. Store the product in a dry and ventilated place.
16. It is recommended to use moisture barrier bags in wet environments (for example, places by the sea or waterways) to prevent the product from getting soaked. If water is found inside the product, it must not be used or turned on again. Please take anti-electric shock measures before touching the product. Following this, place the product in a safe, waterproof and open area. Once complete contact EcoFlow Customer Service immediately.

- 17.** This product is not recommended for powering medical emergency equipment related to personal safety, including but not limited to medical grade ventilators (hospital version CPAP: Continuous Positive Airway Pressure), artificial lungs (ECMO, Extracorporeal Membrane Please follow your doctor's instructions and consult with the manufacturer for restrictions on the use of the equipment. If used for general medical equipment, please be sure to monitor the power status to ensure that the power does not run out.
- 18.** When in use, power supply products will generate electromagnetic fields, which are likely to affect the normal operation of medical implants or personal medical equipment such as pacemakers, cochlear implants, hearing aids, defibrillators etc. If these types of medical equipment are being used, please contact the manufacturer to inquire about any restrictions on the use of such equipment. These measure are fundamental to ensure a safe distance between the medical implants (for example, pacemakers, cochlear implants, hearing aids, defibrillators etc.) and this product while in use.
- 19.**When the power supply is connected in normal mode to a refrigerator, power fluctuations may cause the power supply to automatically shut down. When connecting the power supply to a refrigerator that stores medicine, vaccines or other valuable items, it is recommended to set the AC output to "Always on" in the app. This helps support a continuous power supply and ensures a safe and efficient power consumption state.

## 2.2 Disposal Guide

- 1.** When possible, fully discharge the battery before disposing it. Because it contains hazardous chemicals, only dispose of the battery in designated recycling channels and never with ordinary trash. Consult your local laws on battery recycling and disposal.
- 2.** If the battery cannot be fully discharged due to product failure, contact a professional battery recycling company for further processing.
- 3.** Please dispose of batteries that no longer recharge.

# 3. Getting Started

## 3.1 Product Details

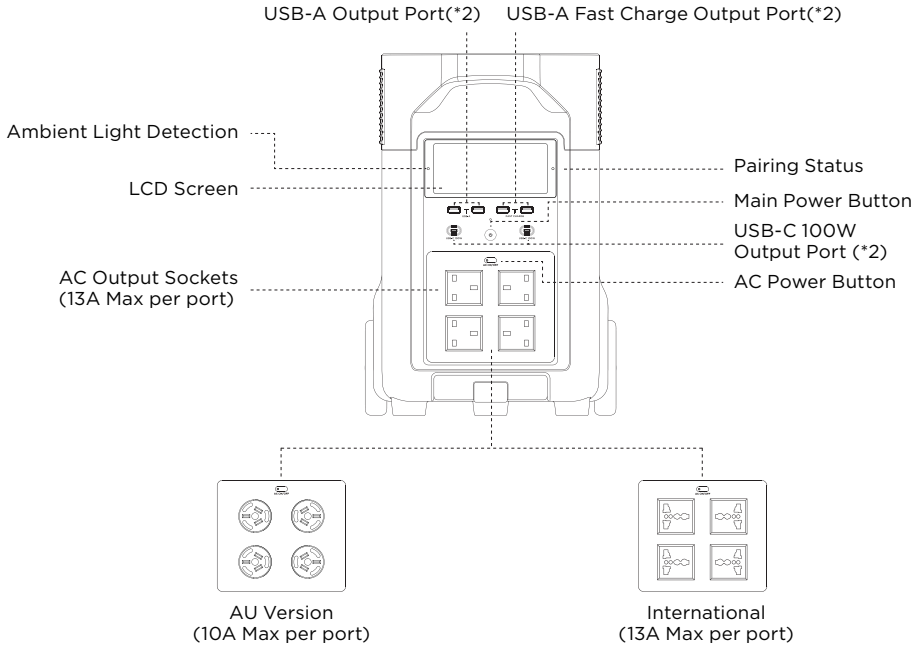

**Note:** The above figure shows the different types of sockets in different countries. It is for reference only, please refer to the actual product.

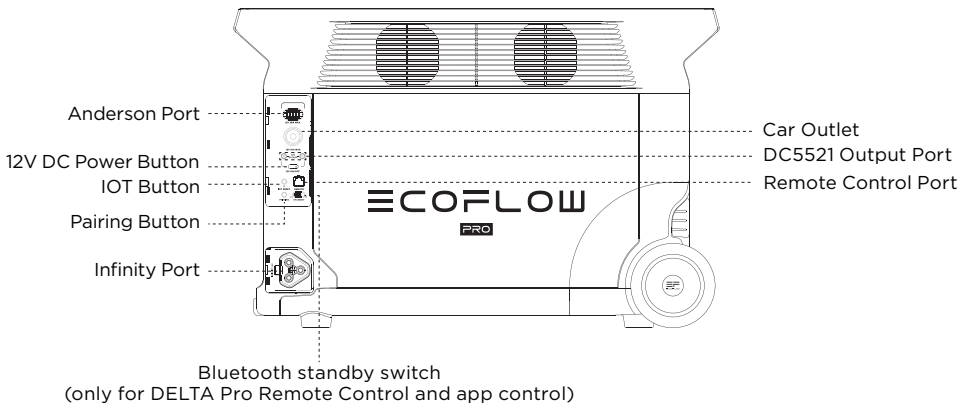

\*Bluetooth standby switch: Once the Bluetooth standby switch is turned on, the Bluetooth module will continue working even if DELTA Pro is turned off. Users can turn DELTA Pro on/off remotely via the Remote Control (sold separately) or the EcoFlow app. The Bluetooth standby feature consumes some energy, so switch it off when not using.

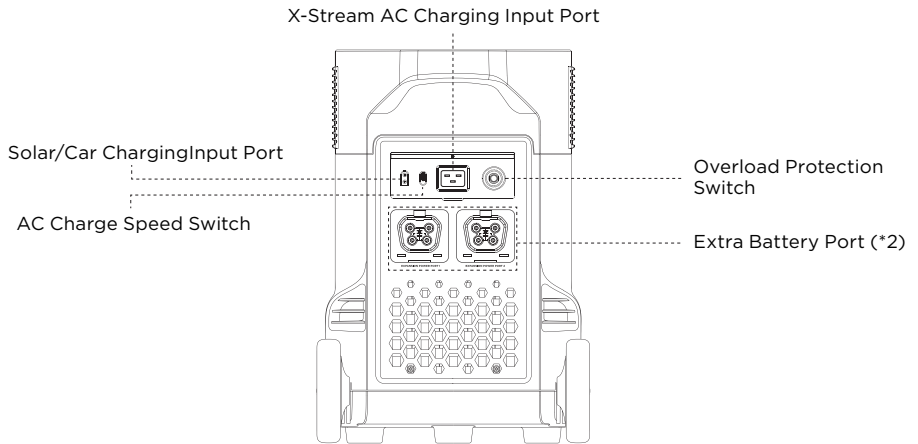



## 3.2 LCD Screen

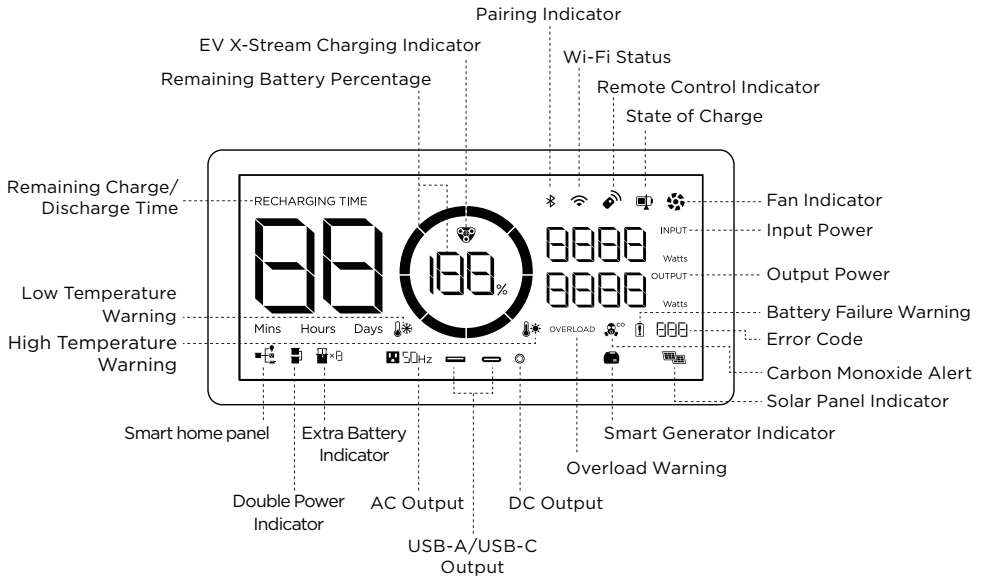

**Battery Level Indicator:** The ring will fill up while charging. If the product is at 0% charge, the ring will flash

**Wi-Fi Status:** After the IOT button has been pressed for 3 seconds, the Wi-Fi icon will flash to indicate the product is ready for pairing. Connect the product with the app, either (1) by finding the product on your phone's Wi-Fi connections or (2) by connecting the product to the internet. If the former, the icon will keep flashing; if the latter, the icon will not flash.

**Error Code:** Refer to the EcoFlow app for specific error codes.

**Carbon Monoxide Alert:** Appears whenever a connected EcoFlow Smart Generator automatically shuts off after detecting unsafe carbon monoxide levels.

\* See Section 5 for more troubleshooting steps.

### 3.3 General Product Usage

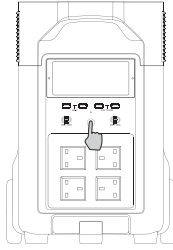

Short Press to Turn On

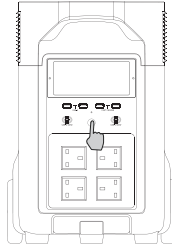

Long Press to Turn Off

#### Product On, Product Off, LCD Screen On

Short press the Main Power Button to turn on the product; the LCD Screen will light up and the battery level indicator icon will display.

The product enters sleep mode after 5 minutes of idle operation; the LCD Screen will automatically turn off. When the product senses any load change or operations, the LCD Screen will automatically light up. To turn the LCD Screen on or off, please short press the Main Power Button.

To power off the product, press and hold the Main Power Button.

The default product standby time is 2 hours. With other Power Buttons turned off and no other load access for 2 hours, the product will automatically shut down. The standby time can be set on the APP.

---

#### 12V DC Output Port

With the Main Power Button turned on, short press the 12V DC Power Button to use the 12V DC Output port. Short press the 12V DC Power Button again to turn it off.

With the 12V DC Power Button on, the product will not automatically shut down.

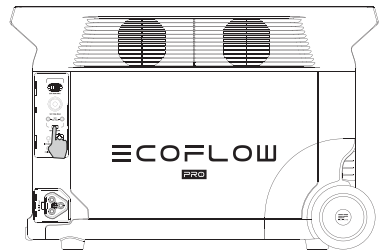

Short Press  
12V DC Power Button

---

#### AC Output Port

With the Main Power Button turned on, short press the AC Power Button to use the AC Output ports. Short press the AC Power Button again to turn it off.

The default standby time of the AC Output port is 12 hours. Without any load access for 12 hours, the AC Power Button will automatically turn off.

Please turn off AC power button when not in use to save power consumption.

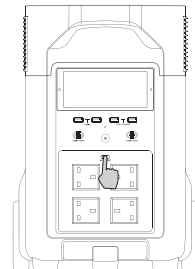

Short Press  
AC Power Button

### 3.4 AC Charging

EcoFlow's X-Stream fast charge technology is specifically for AC charging, offering 2875W of max input power. You can control the charging power through the AC Charge Speed Switch. The default max input power for the AC charging speed is 400W, which can be modified in the EcoFlow app. In case of unusual situations where the AC input current remains higher than 20A, the X-Stream charging input port will initiate a self-protection function, and the Overload Protection Switch on the product will automatically pop up. After confirming that there is no product failure, you can press the Overload Protection Switch to resume charging.

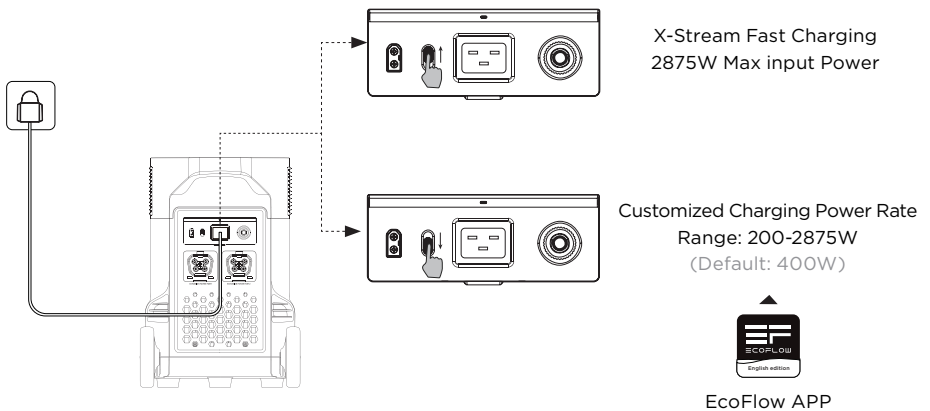
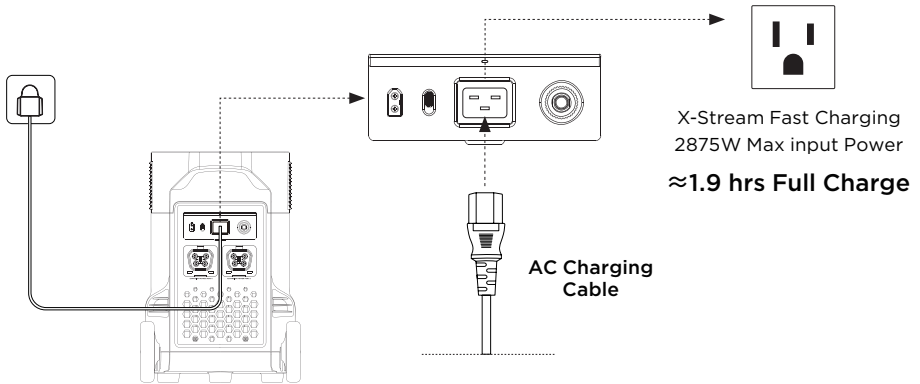

The charging power can be adjusted through the AC Charge Speed Switch on the back of the product. You can set the charging power range in the EcoFlow App.

Please use EcoFlow AC Cable for fast charging. EcoFlow takes no responsibilities for any consequences caused by failures to follow instructions, including but not limited to charging with third-party AC cables.

### 3.5 Solar Charging

Users can connect solar panels in series as shown in the figure to recharge the product.

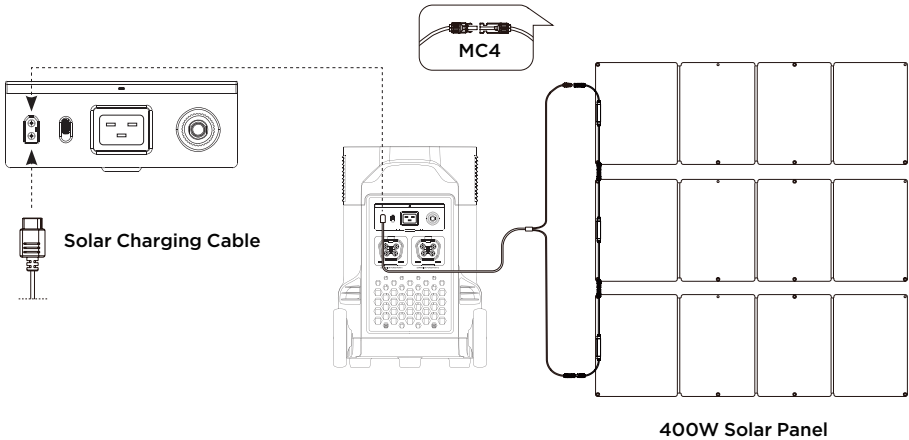

\*Solar charging cable (MC4-XT60 adapter cable) is supplied separately.

When using an EcoFlow solar panel to charge the product, please follow the instructions that come with the solar panel.

Before connecting the solar panel, please ensure that the solar panel's output voltage is within 150V to avoid product damages.

### 3.6 Car Charging

Users can recharge the product through the Car Outlet. It supports 12V/24V car chargers and an 8A default charging current.

Please charge using the car charger after you've started the car to avoid failure to start due to insufficient car battery. In addition, please make sure that the cigarette lighter of the Car Outlet and the Car Charger Input Cable are in good condition. EcoFlow takes no responsibilities for any losses or damages caused by failures to follow instructions.

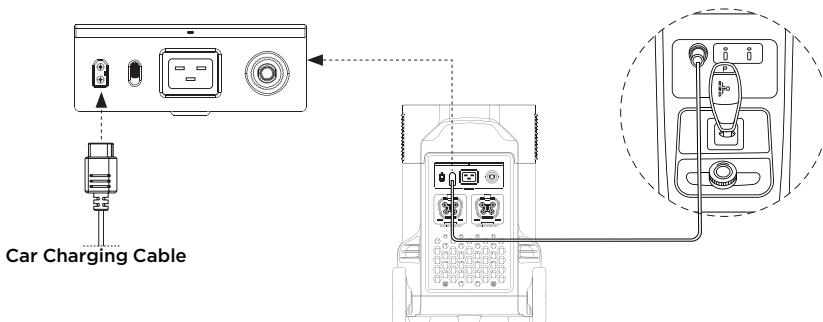

### 3.7 Using Smart Extra Battery

A single DELTA Pro can link with up to two Smart Extra Batteries at once for added capacity. Refer to the user manuals of the Smart Extra Battery and Smart Generator for detailed instructions.

#### Precautions:

1. Turn off both the Smart Extra Battery and DELTA Pro before connecting or disconnecting them.
2. Before using, make sure both DELTA Pro and Smart Extra Battery display the extra battery icon on their screens.
3. Turn off the Smart Battery before connecting or disconnecting it.
4. Do not touch the metal terminals of the Smart Extra Battery connector. If the metal terminals need to be cleaned, gently wipe them with a dry cloth.

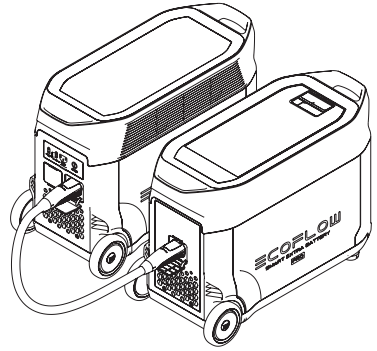

### 3.8 APP

The EcoFlow App gives users the ability to control and monitor EcoFlow power stations remotely.

Read the EcoFlow App user guide and access the download link here:

<https://ecoflow.com/pages/ecoflow-app>

#### Privacy Policy

By using EcoFlow Products, Applications and Services, you consent to the EcoFlow Term of Use and Privacy Policy, which you can access via the "About" section of the "User" page on the EcoFlow App or on the official EcoFlow website at <https://ecoflow.com/pages/terms-of-use> and <https://ecoflow.com/pages/privacy-policy>



### 3.9 X-Boost

With EcoFlow X-Boost technology, the product can power a 4500W Max device while the rated output power remains 3600W, avoiding operation failure due to overload protection.

#### X-Boost Tips:

1. X-Boost is not available when the AC output is turned on in a recharging state (in bypass mode).
2. X-Boost is not applicable for all electrical appliances; it's incompatible with appliances with strict voltage requirements and a rated power over 3600W. Appliances with voltage protection (such as precise instruments) are not supported. X-Boost mode is more suitable for heating devices. Please conduct your own tests with your devices with X-Boost enabled.

## 3.10 Emergency Power Supply (EPS)

The product supports EPS. When you connect the grid power to the AC Input Port of the product through an AC cable, you can power electrical devices through the AC Output Port (AC power will come from the grid and not the power station in this situation). In case of a sudden blackout, the product can automatically switch to the battery powered supply mode within 30ms. As a basic UPS function, this function does not support 0ms switching. Please do not connect the product to any device that requires 0ms UPS, such as data servers and workstations. Please test and confirm the compatibility before using the product. We recommend that you only charge one device at a time and avoid using multiple ones at the same time to avoid overload protection. EcoFlow takes no responsibilities for any device failures or data losses caused by failures to follow instructions.

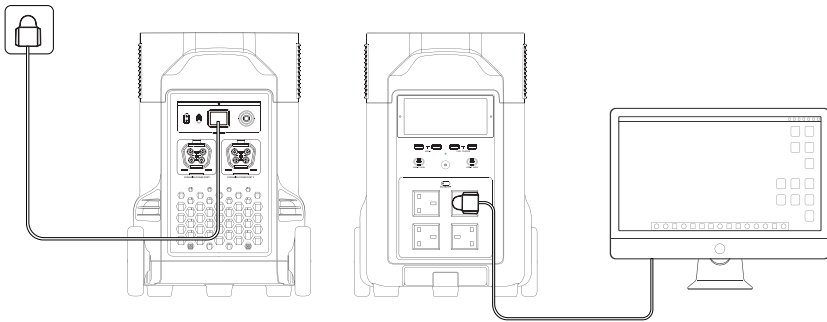

## 4. FAQs

### 1. What battery does the product use?

It uses high-quality LFP battery.

### 2. What devices can the product's AC output port power?

With 3600W rated power and 7200W peak power, the product's AC output port can power most household appliances. Before you use it, we recommend that you confirm the power of the appliances first and ensure the power sum of all loaded appliances is lower than the rated power.

### 3. How long can the product charge my devices?

The charging time is shown on the product's LCD Screen, which can be used to estimate the charging time of most appliances with stable power usage.

### 4. How can I know if the product is charging?

When it's charging, the remaining charging time will be shown on the LCD Screen. Meanwhile, the charging indicator icon begins to rotate with the remaining battery percentage and the input power shown on the right of the circle.

### 5. How to clean the product?

Please gently wipe it with a dry, soft, clean cloth or paper towel.

















### 6. How to store the product?

Before storing, please turn off the product first, and then store it in a dry, ventilated place at room temperature. Do not place it near water sources. For long-term storage, please discharge the battery to 30% and recharge it to 60% every three months to extend its battery life.

### 7. Can I bring the product on a plane?

No.

## 5. Troubleshooting

Indicator	Problem	Solution
 OVERLOAD (Flashing)	USB-A Overload Protection	Resume normal operation by removing the electrical device connected to the USB-A port.
 OVERLOAD (Flashing)	USB-C Overload Protection	Resume normal operation by removing the electrical device connected to the USB-C port.
 (Flashing)	USB-C High Temperature Protection	After the product cools down, it will resume normal operation automatically.
RECHARGING TIME  (Flashing)	High Temperature Charge Protection	Charging can be resumed automatically after the battery cools down.
 (Flashing)	High Temperature Discharge Protection	The power supply can be resumed automatically after the battery cools down.
RECHARGING TIME  (Flashing)	Low Temperature Charge Protection	Charging can be resumed automatically after battery temperature rises above 5°C (41°F).
 (Flashing)	Low Temperature Discharge Protection	The power supply can be resumed automatically after the battery temperature rises above -12°C (10°F).
 50Hz OVERLOAD (Flashing)	AC Output Overload Protection	Normal operation will be resumed automatically after you remove the overloaded device and restart the product. Electrical appliances should be used within rated power. (Refer to X-Boost instructions to get more details about power limitations).
 50Hz  (Flashing)	AC High Temperature Protection	Please confirm whether the fan inlet and outlet are blocked, if not, normal operation will be resumed automatically after the product temperature drops.
 50Hz  (Flashing)	AC Low Temperature Protection	Normal operation will be resumed automatically after the product is used at optimum environmental temperatures.
 (Flashing)	Fan Blockage	Please check if the fan is blocked by foreign materials.
 OVERLOAD (Flashing)	Car Charger Overload Protection	The product will resume normal operation automatically after you remove the device connected to the car charger.
 (Flashing)	Car Charger High Temperature Protection	After the product cools down, it will resume normal operation automatically.
 (Stays On)	Battery Failure	Contact EcoFlow Customer Service

If the Alarm Prompt shows on the product LCD screen during use and does not disappear after a restart, please stop using it immediately (do not try to charge or discharge).

If you require any other assistance, please contact EcoFlow Customer Service.

## 6. What's In the Box

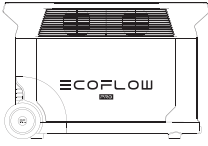

DELTA Pro

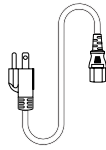

AC Charging Cable

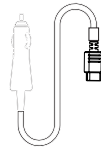

Car Charging Cable

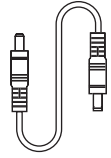

DC5521 to DC5525 Cable



Handle Cover

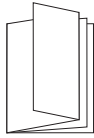

User Manual &  
Warranty Card

## 7. Storage & Maintenance

1. Ideally, use and store the product between 20°C - 30°C (68°F - 86°F), and always keep it away from water, intense heat, and sharp objects. Do not store in temperatures above 45°C (113°F) or below -10°C (14°F) for an extended period.
2. Storing a battery with a low charge for a long period shortens its lifespan. DELTA Pro mitigates the damage by putting the battery into hibernation mode. To get the most out of the battery, make sure it is about 60% before putting DELTA Pro into long-term storage, and then once every three months, discharge the battery to 30% and recharge it back to 60%.



# ≡ COFLOW

PRO

EcoFlow DELTA Pro | Benutzerhandbuch

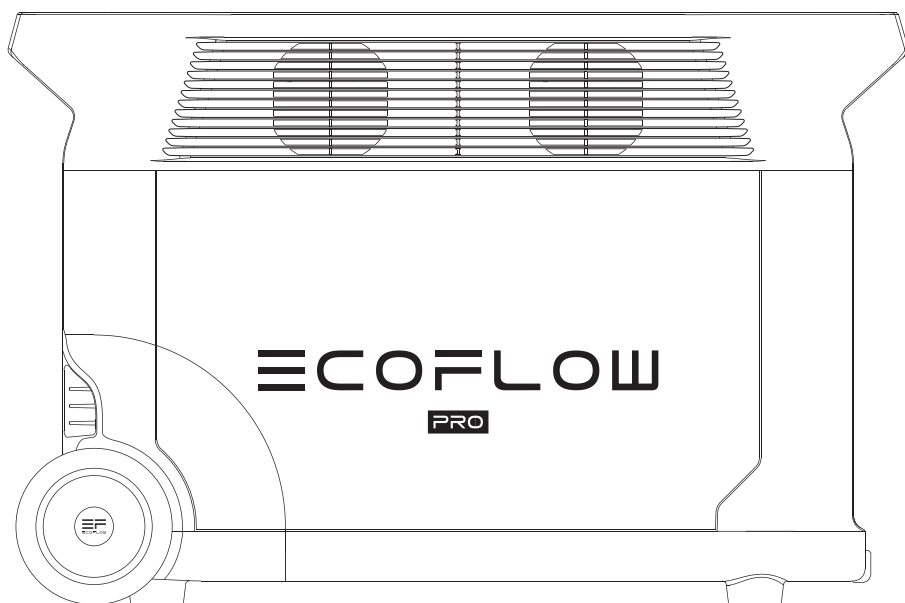

# HAFTUNGSAUSSCHLUSS

---

Lesen Sie alle Sicherheits- und Warnhinweise, Nutzungsbedingungen und Haftungsausschlüsse sorgfältig durch. Beachten Sie vor der Verwendung die Nutzungsbedingungen und den Haftungsausschluss unter <https://ecoflow.com/pages/terms-of-use> sowie die Aufkleber auf dem Produkt. Benutzer übernehmen die volle Verantwortung für Verwendung und Betrieb des Produkts. Machen Sie sich mit den entsprechenden Vorschriften in Ihrem Land vertraut. Sie sind allein dafür verantwortlich, alle relevanten Vorschriften zu kennen und EcoFlow-Produkte gemäß dieser Vorschriften zu verwenden.

# INHALT

<b>1. Spezifikationen</b>	1
<b>2. Sicherheitshinweise</b>	
2.1 Verwendung	2
2.2 Sachgemäße Entsorgung	3
<b>3. Erste Schritte</b>	
3.1 Produktdetails	4
3.2 LCD-Anzeige	6
3.3 Allgemeine Betriebsanweisungen	6
3.4 AC-Ladung	8
3.5 Solarladung	9
3.6 Kfz-Ladung	9
3.7 Verwenden des Intelligenten Zusatzakkus	10
3.8 App	10
3.9 X-Boost	10
3.10 Notstromversorgung	11
<b>4. FAQ-Bereich</b>	11
<b>5. Fehlerbehebung</b>	12
<b>6. Lieferumfang</b>	13
<b>7. Lagerung und Wartung</b>	13

# 1. Spezifikationen

## Allgemeine Informationen

Nettogewicht	ca. 45kg (99lbs)
Abmessungen	635x285x416mm (25x11.2x16.4in)
Kapazität	3600Wh, 48V 
WLAN	Unterstützt
Bluetooth	Unterstützt

## Ausgänge

AC (x4)	Reine Sinuswelle, 3600W insgesamt (kurzzeitig 7200W), 230V-(50Hz)
USB-A (x2)	5V  2,4A, max. 12W pro Anschluss, insgesamt 24W
USB-A-Schnellladung (x2)	5V  2,4A 9V  2A 12V  1,5A max. 18W pro Anschluss, insgesamt 36W
USB-C (x2)	5/9/12/15/20V  5A max. 100W pro Anschluss, insgesamt 200W
Kfz-Ladegerät	12,6V  10A, max. 126W
DC5521-Ausgang (x2)	12,6V  3A, max. 38W pro Anschluss
Anderson-Ausgang	12,6V  30A, max. 378W

\* Ein Kfz-Ladegerät teilt die Leistung mit dem DC5521-Ausgang und bietet eine maximale Leistung von 126W.

## Eingänge

AC-Ladung	230V- max.2875W
AC-Eingangsspannung	etwa 100-120V- 12,5A, etwa 220-240V- 12,5A, 50Hz/60Hz
Solarladegerät	11-150V  max. 15A, max. 1600W
Kfz-Ladegerät	Unterstützt 12/24V Akku, Standard 8A

## Informationen zum Akku

Zellenchemie	LFP
Lebensdauer	3500 Zyklen bis 80%+ Kapazität
Schutz	Überspannungsschutz, Überlastschutz, Übertemperaturschutz, Kurzschlusschutz, Niedertemperaturschutz, Tiefentladeschutz, Überstromschutz

## Umgebungsbetriebstemperatur

Optimale Betriebstemperatur	20°C bis 30°C (68°F bis 86°F)
Entladetemperatur	-10°C bis 45°C (14°F bis 113°F)
Ladetemperatur	0°C bis 45°C (32°F bis 113°F)
Lagertemperatur	-10°C bis 45°C (14°F bis 113°F) (optimal: 20°C bis 30°C (68°F bis 86°F))

\* Ob das Produkt geladen oder entladen werden kann, hängt von der tatsächlichen Temperatur des Akkus ab.

## Add-ons (separat erhältlich)

DELTA Pro Intelligenter Zusatzakku	Bis zu zwei Geräte
EcoFlow Smart Generator	
DELTA Pro Fernbedienung	Kabelgebunden oder kabellos
EV X-Stream Adapter	Laden von Elektrofahrzeugen

# 2. Sicherheitshinweise

## 2.1 Verwendung

1. Verwenden Sie das Produkt nicht in der Nähe einer Wärmequelle, z. B. eines offenen Feuers oder Heizofens.
2. Vermeiden Sie den Kontakt mit Flüssigkeiten jeglicher Art. Verwenden Sie das Gerät nicht bei Regen oder bei hoher Luftfeuchtigkeit.
3. Verwenden Sie das Gerät nicht in einer Umgebung mit starker, statischer Elektrizität bzw. Magnetfeldern.
4. Bauen Sie das Gerät nicht auseinander und durchstechen Sie es nicht.
5. Vermeiden Sie die Verwendung von Drähten oder anderen Metallobjekten, die zu einem Kurzschluss führen können.
6. Verwenden Sie keine Komponenten oder Zubehörteile von Drittanbietern. Wenden Sie sich an offizielle EcoFlow-Kanäle, wenn Sie eine Komponente oder ein Zubehörteil ersetzen müssen.
7. Beachten Sie bei der Verwendung des Produkts unbedingt die in dieser Bedienungsanleitung angegebene Umgebungstemperatur. Wenn die Temperatur zu hoch ist, kann dies zu einem Brand oder einer Explosion führen. Wenn die Temperatur zu niedrig ist, kann das die Leistung des Produkts stark beeinträchtigen oder zu Ausfällen führen.
8. Stellen Sie keine schweren Gegenstände auf das Gerät.
9. Blockieren Sie nicht den Lüfter während des Gebrauchs und stellen Sie das Gerät nicht an unbelüfteten oder staubigen Orten ab.
10. Schützen Sie das Gerät vor starken Stößen und Vibrationen. Stellen Sie sicher, dass das Produkt beim Transport sicher befestigt ist, um Schäden zu vermeiden. Wenn das Produkt schwere Schäden aufweist, trennen Sie es sofort von der Stromversorgung und verwenden Sie es nicht mehr.
11. Wenn Sie das Produkt während des Gebrauchs versehentlich in Wasser fallen lassen, legen Sie es an einen sicheren, offenen Ort und lassen Sie es vollständig trocknen, ohne erneut damit in Kontakt zu kommen. Das getrocknete Produkt darf nicht mehr verwendet werden und muss gemäß Abschnitt 2.2 ordnungsgemäß entsorgt werden. Wenn das Produkt Feuer fängt, empfehlen wir, die Feuerlöscher in der folgenden Reihenfolge zu verwenden: Wasser oder Wasserdampf, Sand, Feuerdecke, Trockenpulver und schließlich einen Kohlendioxid-Feuerlöscher.

12. Reinigen Sie die Anschlüsse nur mit einem trockenen Tuch.
13. Stellen Sie das Produkt auf eine ebene Fläche, um etwaiges Umstürzen zu vermeiden. Wenn das Produkt gestürzt ist und stark beschädigt wurde, schalten Sie es sofort aus, stellen Sie den Akku in einen offenen Bereich, halten Sie ihn von Personen sowie brennbaren Materialien fern und entsorgen Sie ihn gemäß den örtlichen Gesetzen und Vorschriften.
14. Bewahren Sie das Produkt außerhalb der Reichweite von Kindern und Haustieren auf.
15. Bewahren Sie das Produkt an einem trockenen und gut belüfteten Ort auf.
16. Es wird empfohlen, in nassen Umgebungen (zum Beispiel nahe am Meer oder an Wasserwegen) Beutel mit Feuchtigkeitssperre zu verwenden, um zu verhindern, dass das Produkt nass wird. Wenn sich Wasser im Produkt befindet, darf dieses nicht verwendet oder wieder eingeschaltet werden. Ergreifen Sie Maßnahmen gegen Stromschläge, bevor Sie das Produkt berühren, bringen Sie das Produkt in einen sicheren, vor Wasser geschützten und offenen Bereich und kontaktieren Sie sofort den EcoFlow-Kundendienst.
17. Wir raten davon ab, dieses Produkt zur Stromversorgung von medizinischen Geräten zu verwenden, die für die persönliche Sicherheit erforderlich sind, beispielsweise CPAP-Geräte und Beatmungsgeräte für extrakorporale Membranoxygenierung (ECMO). Wenn Sie allgemeine medizinische Geräte mit Strom versorgen müssen, behalten Sie den Zustand der Stromversorgung im Auge und stellen Sie sicher, dass ausreichend Strom zur Verfügung steht.
18. Bei der Verwendung erzeugen Stromversorgungsgeräte zwangsläufig elektromagnetische Felder, die den normalen Betrieb von medizinischen Implantaten oder persönlichen medizinischen Geräten wie Herzschrittmachern, Cochlea-Implantaten, Hörgeräten, Defibrillatoren usw. beeinträchtigen können. Wenn solche medizinischen Geräten verwendet werden, wenden Sie sich an den Hersteller, um etwaige Einschränkungen bei der Verwendung solcher Geräte zu erfragen und so einen ausreichenden Sicherheitsabstand zwischen den medizinischen Implantaten (z. B. Herzschrittmacher, Cochlea-Implantate, Hörgeräte, Defibrillatoren usw.) und diesem Produkt zu gewährleisten, während es in Betrieb ist.
19. Wenn die Stromversorgung im normalen Modus an einen Kühlschrank angeschlossen ist, können Stromschwankungen des Kühlschranks dazu führen, dass die Stromversorgung automatisch abgeschaltet wird. Wenn die Stromversorgung an einen Kühlschrank angeschlossen wird, in dem Medikamente, Impfstoffe oder andere wertvolle Gegenstände gelagert werden, wird daher empfohlen, den AC-Ausgang in der App auf „Immer eingeschaltet“ zu stellen, um eine durchgängige Stromversorgung zu gewährleisten, und den Stromverbrauch im Auge zu behalten.

## 2.2 Sachgemäße Entsorgung

1. Entladen Sie den Akku nach Möglichkeit vollständig, bevor Sie ihn entsorgen. Der Akku enthält gefährliche Chemikalien. Entsorgen Sie ihn daher nur in den dafür vorgesehenen Recycling-Sammelboxen und niemals in normalen Abfallbehältern. Befolgen Sie die lokalen Gesetze und Vorschriften zum Recycling und zur Entsorgung von Akkus.
2. Wenn der Akku aufgrund eines Produktfehlers nicht vollständig entladen werden kann, wenden Sie sich zum weiteren Vorgehen an ein professionelles Recycling-Unternehmen.
3. Bitte entsorgen Sie Akkus, die nicht wieder aufgeladen werden können.

# 3. Erste Schritte

## 3.1 Produktdetails

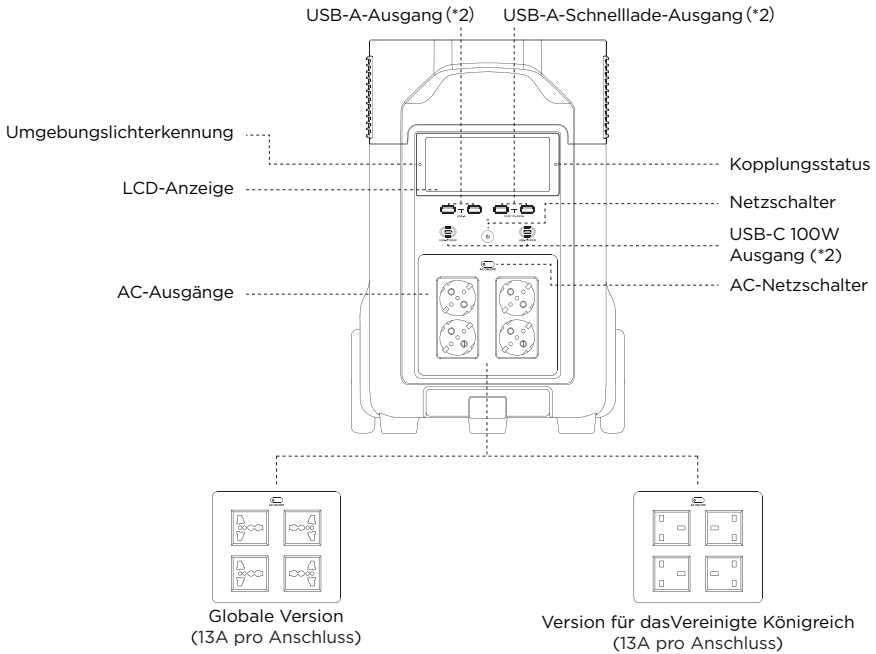

**Hinweis:** Die obige Abbildung zeigt die verschiedenen Arten von Steckdosen in verschiedenen Ländern. Es dient nur zu Referenzzwecken. Bitte orientieren Sie sich am tatsächlichen Produkt.

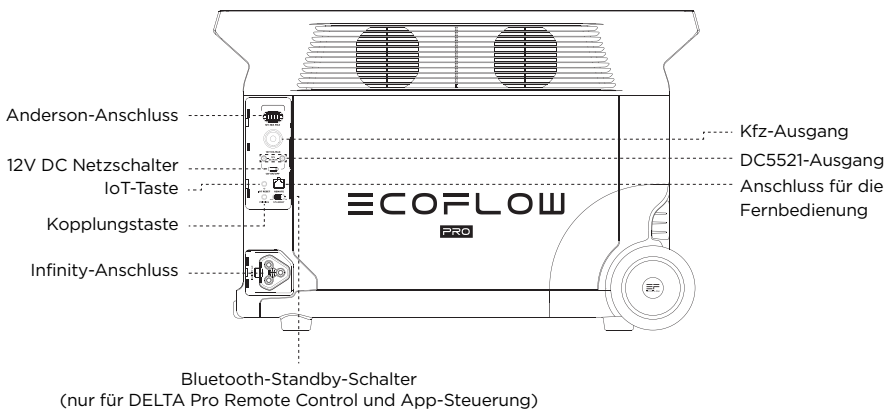

\*Bluetooth-Standby-Schalter: Sobald der Bluetooth-Standby-Schalter eingeschaltet ist, funktioniert das Bluetooth-Modul dann weiter, auch wenn DELTA Pro ausgeschaltet ist. Benutzer können DELTA Pro über die Fernbedienung (separat erhältlich) oder die EcoFlow-App ein- und ausschalten. Die Bluetooth-Standby-Funktion verbraucht etwas Energie, schalten Sie sie also aus, wenn Sie sie nicht verwenden.

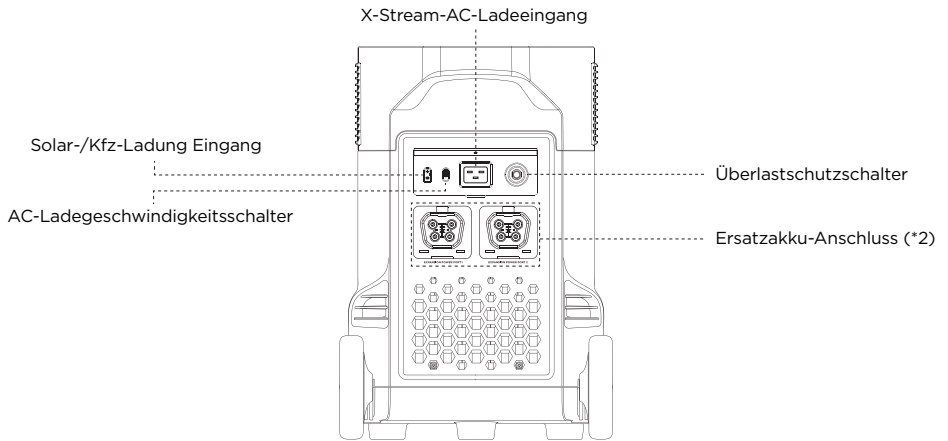



## 3.2 LCD-Anzeige

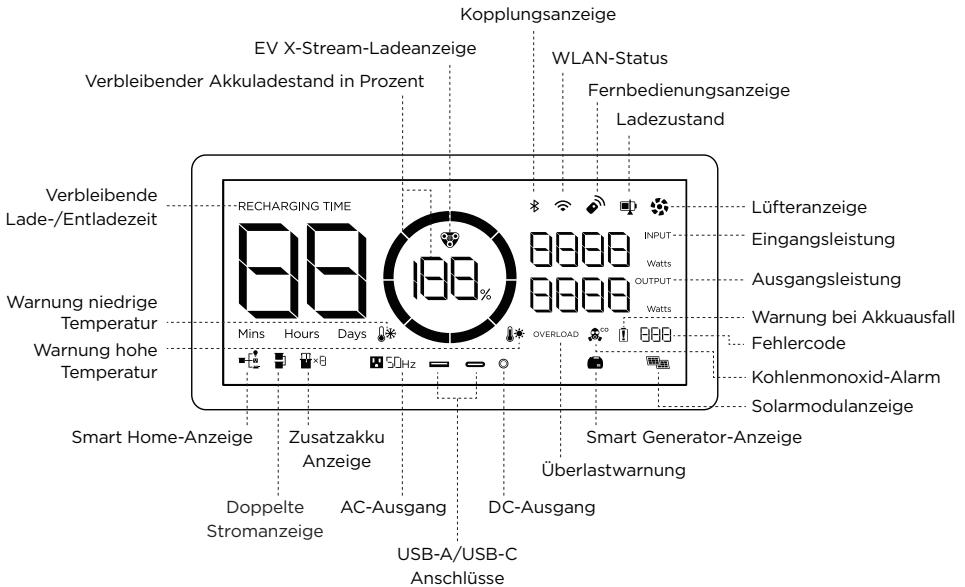

**Ladezustandsanzeige:** Während des Ladevorgangs wird ein pulsierendes Kreissymbol angezeigt. Wenn das Produkt über einen Ladestand von 0% verfügt, blinkt das Kreis-Symbol.

**WLAN-Status:** Halten Sie die IoT-Taste 3 Sekunden lang gedrückt, bis das WLAN-Symbol zu blinken anfängt. Das Produkt kann nun gekoppelt werden. Verbinden Sie das Produkt mit der App, indem Sie das Produkt (1) entweder über die WLAN-Verbindung Ihres Telefons lokalisieren (2) oder es mit dem Internet verbinden. Im ersten Fall blinkt das Symbol weiter, im zweiten nicht.

**Fehlercode:** Spezifische Fehlercodes finden Sie in der EcoFlow-App.

**Kohlenmonoxid-Alarm:** Wird immer dann angezeigt, wenn ein angeschlossener EcoFlow Smart Generator automatisch ausgeschaltet wird, nachdem ein unzulässiger Kohlenmonoxidwert festgestellt wurde.

\* Weitere Schritte zur Fehlerbehebung finden Sie in Abschnitt 5.

### 3.3 Allgemeine Betriebsanweisungen

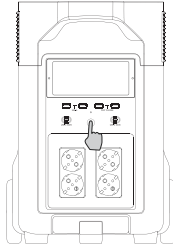

Zum Einschalten kurz drücken

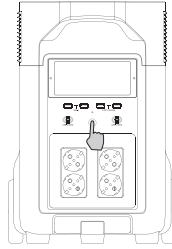

Zum Ausschalten  
lange drücken

#### Produkt ein, Produkt aus, LCD-Anzeige ein

Drücken Sie kurz die Netztaaste, um das Gerät einzuschalten. Die LCD-Anzeige leuchtet auf, und das Symbol für die Ladezustandsanzeige wird angezeigt.

Das Gerät wechselt nach 5 Minuten Inaktivität in den Ruhemodus. Die LCD-Anzeige schaltet sich automatisch aus. Wenn das Gerät eine Änderung des Ladestands oder der Benutzung registriert, leuchtet die LCD-Anzeige automatisch auf. Um die LCD-Anzeige ein- oder auszuschalten, drücken Sie kurz die Netztaaste.

Um das Gerät auszuschalten, halten Sie die Netztaaste gedrückt.

Die standardmäßige Standby-Zeit des Produkts beträgt zwei Stunden. Wenn andere Netzschalter ausgeschaltet sind und zwei Stunden lang keine Aufladung erfolgt, schaltet sich das Gerät automatisch ab. Die Standby-Zeit kann in der App eingestellt werden.

#### 12V DC Ausgang

Drücken Sie bei eingeschaltetem Netzschalter kurz den 12V DC Netzschalter, um den 12V DC Ausgang zu verwenden. Drücken Sie den 12V DC Netzschalter erneut kurz, um ihn auszuschalten. Wenn der 12V DC Netzschalter eingeschaltet ist, schaltet sich das Gerät nicht automatisch ab.

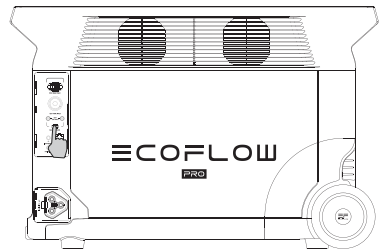

Drücken Sie kurz den  
12V DC Netzschalter

#### AC-Ausgang

Drücken Sie bei eingeschaltetem Netzschalter kurz den AC-Netzschalter, um die AC-Ausgänge zu verwenden. Drücken Sie den AC-Netzschalter erneut kurz, um diese wieder auszuschalten. Die Standard-Standby-Zeit des AC-Ausgangs beträgt 12 Stunden. Wenn 12 Stunden lang kein Verbraucher angeschaltet wird, schalten sich die AC Steckdosen automatisch ab.

Schalten Sie AC-Ausgänge aus, wenn er nicht verwendet wird, um Strom zu sparen.

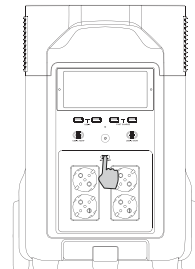

Drücken Sie kurz den  
AC-Netzschalter

### 3.4 AC-Ladung

Die X-Stream-Schnellladetechnologie von EcoFlow ist speziell für AC-Ladevorgänge konzipiert und bietet 2875W maximale Eingangsleistung. Sie können die Ladeleistung über den AC-Ladegeschwindigkeitsschalter steuern. Die standardmäßige maximale Eingangsleistung für die AC-Ladegeschwindigkeit beträgt 400W und kann in der EcoFlow-App geändert werden.

In ungewöhnlichen Situationen, in denen der AC-Eingangsstrom über 20A bleibt, löst der X-Stream-Ladeeingang eine Selbstschutzfunktion aus, und der Überlastschuttschalter am Gerät wird automatisch geöffnet. Nachdem Sie bestätigt haben, dass kein Produktfehler vorliegt, können Sie den Überlastschuttschalter drücken, um den Ladevorgang fortzusetzen.

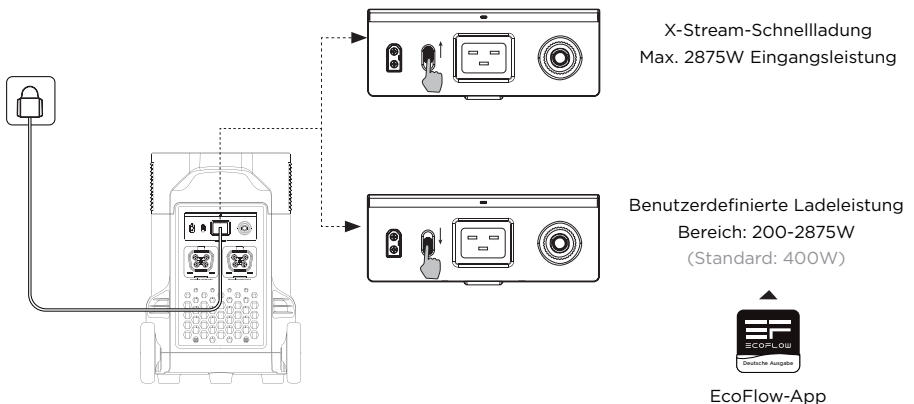
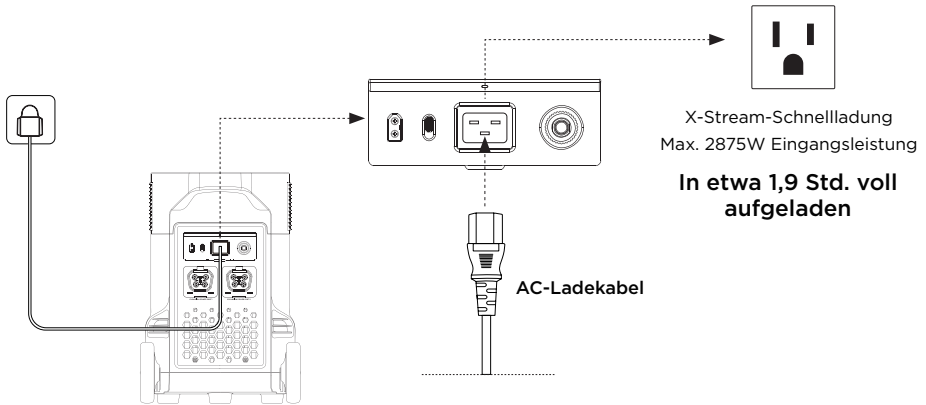

Die Ladeleistung kann über den AC-Ladegeschwindigkeitsschalter auf der Rückseite des Produkts angepasst werden. Sie können den Ladeleistungsbereich in der EcoFlow-App einstellen.

Zum Schnellladen verwenden Sie das EcoFlow AC-Kabel. EcoFlow übernimmt keine Haftung für Schäden, die durch das Nichtbefolgen der Anweisungen entstehen können, einschließlich, aber nicht beschränkt auf das Laden mit AC-Kabeln von Drittanbietern.

### 3.5 Solarladung

Das Produkt kann über Solarmodule aufgeladen werden. Mehrere Solarmodule müssen hierfür In Serie geschaltet werden (siehe folgende Abbildung).

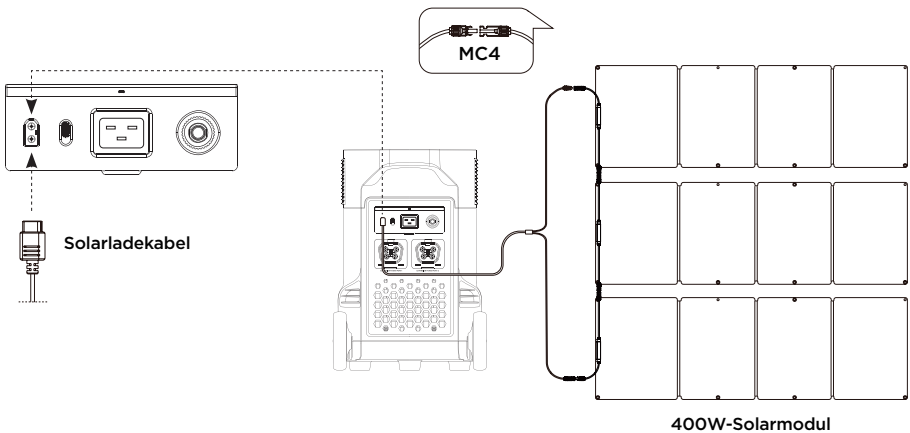

\*Solar-Ladekabel (MC4-XT60-Adapterkabel) wird separat geliefert.

Wenn Sie ein EcoFlow-Solarmodul zum Aufladen des Geräts verwenden, befolgen Sie die Anweisungen, die im Lieferumfang des Solarmoduls enthalten sind.

Stellen Sie vor dem Anschließen des Solarmoduls sicher, dass die Ausgangsspannung des Solarmoduls unter 150V DC liegt, um Produktschäden zu vermeiden.

### 3.6 Kfz-Ladung

Benutzer können das Gerät über den Kfz-Ausgang aufladen. Er unterstützt 12/24V Kfz-Ladegeräte und einen 8A Standard-Ladestrom.

Laden Sie das Gerät erst nach Start des Fahrzeugs mit dem Kfz-Ladegerät auf um zu vermeiden, dass das Fahrzeug aufgrund einer zu leeren Fahrzeugbatterie nicht gestartet werden kann. Stellen Sie außerdem sicher, dass der Kfz-Zigarettenanzünder und das Eingangskabel des Kfz-Ladegeräts nicht beschädigt sind. EcoFlow übernimmt keine Verantwortung für Verluste oder Schäden, die durch die Missachtung der Anweisungen verursacht wurden.

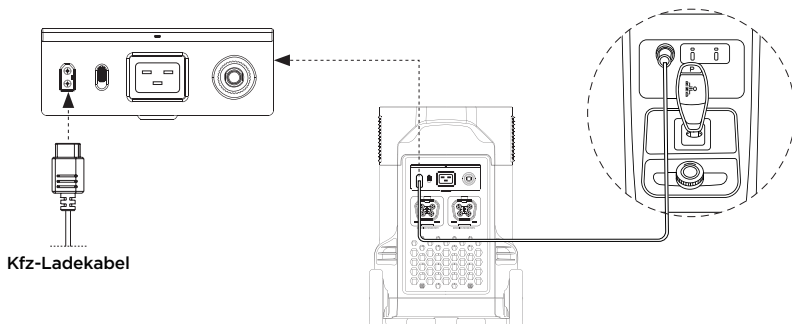

## 3.7 Verwenden des Intelligenten Zusatzakkus

Ein einzelner DELTA Pro kann mit bis zu zwei Intelligenten Zusatzakkus gleichzeitig verbunden werden, um die Kapazität zu erhöhen. Detaillierte Anweisungen finden Sie in den Benutzerhandbüchern zum Intelligenten Zusatzakku und zum Smart Generator.

### Vorsichtsmaßnahmen:

1. Schalten Sie den Intelligenten Zusatzakku und DELTA Pro aus, bevor Sie sie anschließen oder trennen.
2. Stellen Sie vor der Verwendung sicher, dass sowohl DELTA Pro als auch der Intelligente Zusatzakku das Symbol für den Ersatzakku anzeigen.
3. Schalten Sie den Intelligenten Zusatzakku aus, bevor Sie ihn anschließen oder trennen.
4. Berühren Sie nicht die Metallklemmen des Intelligenten Zusatzakkus. Wenn die Metallklemmen gereinigt werden müssen, wischen Sie diese vorsichtig mit einem trockenen Tuch ab.

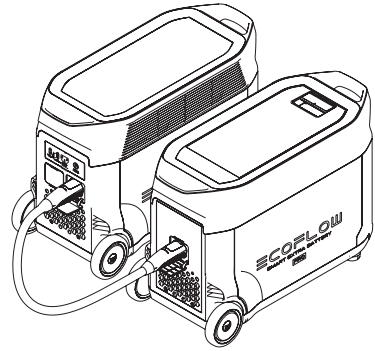

## 3.8 App

Mit der EcoFlow-App können Benutzer EcoFlow-Powerstations aus der Ferne steuern und überwachen.

Weitere Informationen finden Sie in der Anleitung für die EcoFlow-App, die Sie unter dem folgenden Link herunterladen können:

<https://ecoflow.com/pages/ecoflow-app>

### Datenschutzrichtlinie

Durch die Nutzung von EcoFlow-Produkten, -Anwendungen und -Services stimmen Sie den Nutzungsbedingungen und der Datenschutzrichtlinie von EcoFlow zu, auf die Sie über den Bereich „Info“ der Seite „Benutzer“ in der EcoFlow-App oder auf der offiziellen EcoFlow-Website unter <https://ecoflow.com/pages/terms-of-use> und <https://ecoflow.com/pages/privacy-policy> zugreifen können.



## 3.9 X-Boost

Mit der X-Boost-Technologie von EcoFlow kann das Produkt ein Gerät mit max. 4500W mit Strom versorgen, während die Nennausgangsleistung bei 3600W bleibt. So werden Betriebsausfälle aufgrund von Überlastschutz vermieden.

### X-Boost-Tipps:

1. X-Boost ist nicht verfügbar, wenn der AC-Ausgang in einem Ladezustand (im Bypass-Modus) eingeschaltet ist.
2. X-Boost ist nicht für alle elektrischen Geräte geeignet; da es nicht mit Geräten mit besonderen Spannungsanforderungen und einer Nennleistung von über 3600W kompatibel ist. Geräte mit Spannungsschutz (z. B. präzise Instrumente) werden nicht unterstützt. Der X-Boost-Modus ist besser für Heizgeräte geeignet. Führen Sie Ihre eigenen Tests mit Ihren Geräten mit aktiviertem X-Boost durch.

## 3.10 Notstromversorgung

Das Produkt bietet die Funktion einer unterbrechungsfreien Stromversorgung (USV). Wenn Sie das Stromnetz über ein AC-Kabel an den AC-Eingang des Produkts anschließen, können Sie elektrische Geräte über den AC-Ausgang mit Strom versorgen (in diesem Fall erfolgt die Stromversorgung aus dem Netz und nicht aus der Powerstation). Bei einem plötzlichen Stromausfall kann das Produkt innerhalb von 30 ms automatisch in den batteriebetriebenen Versorgungsmodus wechseln. Als Basis-USV-Funktion unterstützt diese Funktion keine 0-ms-Umschaltung. Schließen Sie das Produkt nicht an Geräte an, die eine USV von 0 ms benötigen, wie Datenserver und Workstations. Testen und bestätigen Sie die Kompatibilität, bevor Sie das Produkt verwenden. Wir empfehlen, immer nur ein Gerät gleichzeitig aufzuladen und nicht mehrere Geräte gleichzeitig zu verwenden, um eine Überlastung zu vermeiden. EcoFlow übernimmt keine Verantwortung für Geräteausfälle oder Datenverluste, die durch Nichtbefolgen der Anweisungen verursacht werden.

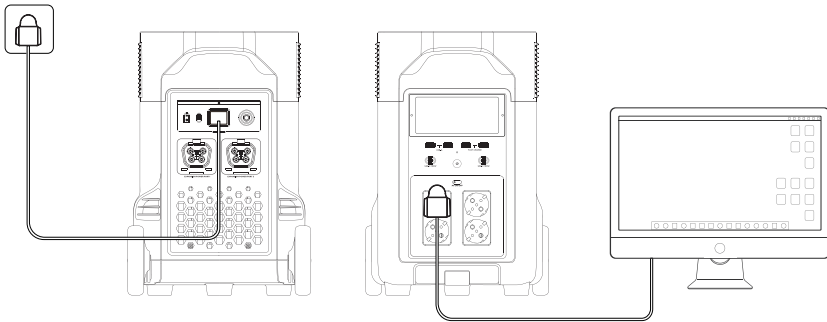

## 4. FAQ-Bereich

### 1. Welcher Akku wird für das Produkt verwendet?

Das Produkt verfügt über einen hochwertigen LFP-Akku.

### 2. Welche Geräte kann der AC-Ausgang des Produkts mit Strom versorgen?

Mit einer Nennleistung von 3600W und einer Spitzenleistung von 7200W kann der AC-Ausgang des Produkts die meisten Haushaltsgeräte mit Strom versorgen. Bevor Sie es verwenden, empfehlen wir Ihnen, zunächst die Leistung der Geräte zu überprüfen und sicherzustellen, dass die Summe der Leistung aller geladenen Geräte unter der Nennleistung liegt.

### 3. Wie lange kann das Produkt meine Geräte laden?

Die Restlaufzeit wird auf der LCD-Anzeige des Produkts, basierend auf den aktuellen Verbrauchsdaten, angezeigt. Bei geändertem Verbrauch, wird sich die Restlaufzeit entsprechend verändern.

### 4. Wie kann ich feststellen, ob das Produkt aufgeladen wird?

Während des Ladevorgangs wird die verbleibende Ladezeit auf der LCD-Anzeige angezeigt. Zwischenzeitlich rotiert das Ladeanzeigesymbol sowie zeigt den verbleibenden Akkuladestand sowie die Eingangsleistung auf der rechten Seite des Kreises an.

### 5. Wie wird das Produkt gereinigt?

Wischen Sie es vorsichtig mit einem trockenen, weichen, sauberen Tuch oder einem Papiertuch ab.













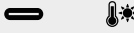

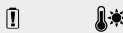
### 6. Wie wird das Produkt gelagert?

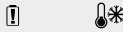
Schalten Sie das Produkt vor der Lagerung aus und lagern Sie es an einem trockenen, belüfteten Ort bei Zimmertemperatur. Stellen Sie es nicht in die Nähe von Wasserquellen. Entladen Sie den Akku bei langfristiger Lagerung auf 30% und laden Sie ihn alle drei Monate auf 60% auf, um die Lebensdauer des Akkus zu verlängern.

### 7. Kann ich das Produkt mit ins Flugzeug nehmen?

Nein.

## 5. Fehlerbehebung

Anzeige			Problem	Lösung
	OVERLOAD	(Blinkt)	USB-A-Überlastschutz	Bringen Sie das Gerät wieder in den normalen Betrieb, indem Sie das an den USB-A-Anschluss angeschlossene elektrische Gerät entfernen.
	OVERLOAD	(Blinkt)	USB-C-Überlastschutz	Nehmen Sie den normalen Betrieb wieder auf, indem Sie das an den USB-C-Anschluss angeschlossene elektrische Gerät entfernen.
		(Blinkt)	USB-C-Übertemperaturschutz	Nachdem das Gerät abgekühlt ist, nimmt es den normalen Betrieb automatisch wieder auf.
RECHARGING TIME 		(Blinkt)	Übertemperatur-Ladungsschutz	Der Ladevorgang kann automatisch fortgesetzt werden, nachdem der Akku abgekühlt ist.
		(Blinkt)	Übertemperatur-Entladungsschutz	Die Stromversorgung kann nach dem Abkühlen des Akkus automatisch fortgesetzt werden.
RECHARGING TIME 		(Blinkt)	Niedertemperatur-Ladungsschutz	Der Ladevorgang kann automatisch wieder aufgenommen werden, wenn die Temperatur des Akkus über 5°C (41°F) steigt.
		(Blinkt)	Niedertemperatur-Entladungsschutz	Die Stromversorgung kann automatisch fortgesetzt werden, wenn die Temperatur des Akkus über -12°C (10°F) steigt.
	OVERLOAD	(Blinkt)	AC-Ausgang Überlastschutz	Der normale Betrieb wird automatisch wieder aufgenommen, nachdem Sie das überlastete Gerät entfernt und das Produkt neu gestartet haben. Elektrogeräte sollten innerhalb der Nennleistung verwendet werden. (Weitere Informationen zu Leistungseinschränkungen finden Sie in den Anweisungen zu X-Boost.)
		(Blinkt)	AC-Übertemperaturschutz	Sehen Sie nach, ob Lüftereinlass und -auslass blockiert sind. Ist dies nicht der Fall, wird der normale Betrieb automatisch wieder aufgenommen, wenn die Produkttemperatur sinkt.
		(Blinkt)	AC-Niedertemperaturschutz	Der Normalbetrieb wird automatisch wieder aufgenommen, wenn das Produkt wieder optimale Umgebungstemperaturen erreicht hat.
		(Blinkt)	Lüfter blockiert	Überprüfen Sie, ob der Lüfter durch Fremdkörper blockiert ist.
	OVERLOAD	(Blinkt)	Kfz-Ladegerät Überlastschutz	Das Gerät nimmt den normalen Betrieb automatisch wieder auf, nachdem Sie das an das Kfz-Ladegerät angeschlossene Gerät entfernt haben.
		(Blinkt)	Kfz-Ladegerät-Übertemperaturschutz	Nachdem das Gerät abgekühlt ist, nimmt es den normalen Betrieb automatisch wieder auf.
	(Bleibt eingeschaltet)		Akkuausfall	Wenden Sie sich an den EcoFlow-Kundendienst.

Stoppen Sie die Verwendung des Produkts, wenn die Alarmmeldung während des Betriebs auf der LCD-Anzeige angezeigt wird und nach einem Neustart nicht verschwindet (versuchen Sie nicht, es zu laden oder zu entladen). Wenn Sie weitere Unterstützung benötigen, wenden Sie sich bitte an den EcoFlow-Kundendienst.

## 6. Lieferumfang

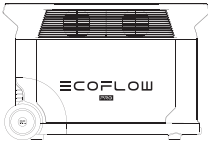

DELTA Pro

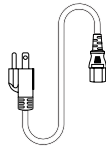

AC-Ladekabel

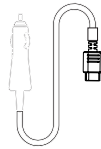

Kfz-Ladekabel

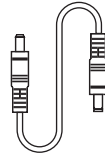

DC5521-zu-DC5525-Kabel



Griffabdeckung

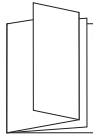

Benutzerhandbuch  
und Garantiekarte

## 7. Lagerung und Wartung

1. Verwenden und lagern Sie das Produkt idealerweise zwischen 20°C und 30°C (68°F und 86°F) und halten Sie es stets von Wasser, starker Hitze und scharfen Gegenständen fern. Lagern Sie es nicht über einen längeren Zeitraum bei Temperaturen über 45°C (113°F) oder unter -10°C (14°F) .
2. Wenn Sie einen Akku über einen längeren Zeitraum mit niedriger Ladung aufbewahren, verkürzt sich seine Lebensdauer. Um den Schaden zu mildern, versetzt DELTA Pro den Akku in den Ruhezustand. Stellen Sie für eine optimale Nutzung des Akkus sicher, dass der Ladezustand des Akkus bei etwa 60% liegt, bevor Sie DELTA Pro für einen längeren Zeitraum lagern. Entladen Sie dann den Akku alle drei Monate auf 30% und laden Sie ihn auf 60% wieder auf.



# ≡ COFLOW

PRO

EcoFlow DELTA Pro | Manuel d'utilisation

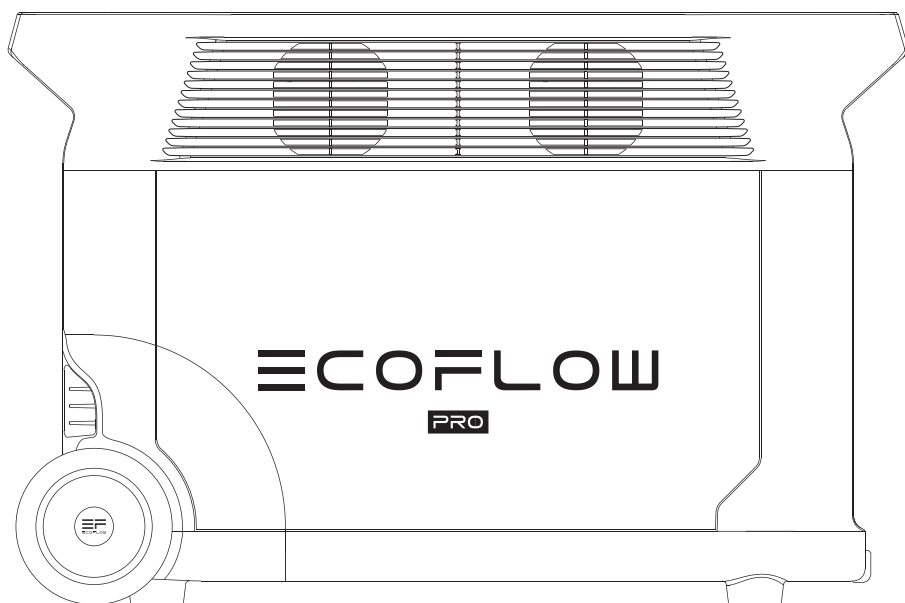

# CLAUDE DE NON-RESPONSABILITÉ

---

Lisez attentivement l'ensemble des conseils de sécurité, messages d'avertissement, conditions d'utilisation et clauses de non-responsabilité. Reportez-vous aux conditions d'utilisation et à la clause de non-responsabilité disponibles sur le site **<https://ecoflow.com/pages/terms-of-use>** ainsi qu'aux autocollants apposés sur le produit avant l'utilisation. L'utilisateur assume l'entière responsabilité de l'utilisation et du fonctionnement du produit. Familiarisez-vous avec les réglementations en vigueur dans votre région. Il vous incombe de connaître toutes les réglementations pertinentes et d'utiliser les produits EcoFlow de manière conforme.

# TABLE DES MATIÈRES









<b>1. Spécifications</b>	1
<b>2. Instructions de sécurité</b>	
2.1 Utilisation	2
2.2 Guide de mise au rebut	3
<b>3. Pour commencer</b>	
3.1 Détails du produit	4
3.2 Écran LCD	6
3.3 Utilisation générale du produit	6
3.4 Charge sur secteur (CA)	8
3.5 Charge solaire	9
3.6 Charge en voiture	9
3.7 Utilisation de la batterie supplémentaire intelligente	10
3.8 Application	10
3.9 X-Boost	10
3.10 Alimentation électrique d'urgence (EPS)	11
<b>4. Foire aux questions</b>	11
<b>5. Dépannage</b>	12
<b>6. Contenu de la boîte</b>	13
<b>7. Stockage et entretien</b>	13

# 1. Spécifications

## Informations générales

Poids net	Environ 45kg (99lb)
Dimensions	635x284x416mm (25x11,2x16,4pouces)
Capacité	3600Wh, 48V 
Wi-Fi	Pris en charge
Bluetooth	Pris en charge

## Ports de sortie

CA (x4)	Onde sinusoïdale pure, 3600W au total (surtension : 7200W), 230V- (50Hz)
USB-A (x2)	5V  , 2,4A, 12W max. par port, total 24W
Charge rapide USB-A (x2)	5V  , 2,4A 9V  , 2A 12V  , 1,5A, 18W max. par port, total 36W
USB-C (x2)	5/9/12/15/20V  , 5A, 100W max. par port, total 200W
Chargeur de voiture	12,6V  , 10A, 126W max.
Sortie DC5521 (x2)	12,6V  , 3A, 38W max. par port
Sortie Anderson	12,6V  , 30A, 378W max.

\* Un chargeur de voiture partage l'alimentation avec le port de sortie DC5521, offrant une puissance maximale de 126 W.

## Ports d'entrée

Charge CA	230V-, 2875W max.
Tension d'entrée CA	100-120V- 12,5A, 220-240V- 12,5A, 50Hz/60Hz
Chargeur solaire	11-150V  , 15A max., 1600W max.
Chargeur de voiture	Prend en charge les batteries 12V/24V, 8A par défaut

## Informations relatives à la batterie

Chimie cellulaire	LFP
Cycle de vie	Capacité de 3500 cycles à 80% ou plus
Protection	Protection contre les surtensions, protection contre les surcharges, protection contre les surchauffes, protection contre les courts-circuits, protection contre les basses températures, protection contre les basses tensions, protection contre les surintensités

## Température ambiante de fonctionnement

Température optimale de fonctionnement	20°C à 30°C (68°F à 86°F)
Température de décharge	-10°C à 45°C (14°F à 113°F)
Température de charge	0°C à 45°C (32°F à 113°F)
Température de stockage	-10°C à 45°C (14°F à 113°F) (optimale : 20°C à 30°C (68°F à 86°F))

\* Le fait que le produit puisse être chargé ou déchargé dépend de la température réelle de la batterie.

## Modules complémentaires (vendus séparément)

Batterie supplémentaire intelligente DELTA Pro	Jusqu'à deux unités
EcoFlow Smart Generator	
Télécommande DELTA Pro	Filaire ou sans fil
Adaptateur X-Stream EV	Charge du véhicule électrique en cours de charge

## 2. Instructions de sécurité

### 2.1 Utilisation

1. N'utilisez pas le produit à proximité d'une source de chaleur, telle qu'un foyer d'incendie ou un four de réchauffage.
2. Évitez tout contact avec les liquides, quels qu'ils soient. N'utilisez pas le produit sous la pluie ou dans un environnement très humide.
3. N'utilisez pas le produit à proximité d'une zone à forte électricité statique ou d'un champ magnétique important.
4. Ne démontez pas le produit et ne le percez pas.
5. Évitez d'utiliser des fils ou d'autres objets métalliques susceptibles de provoquer un court-circuit.
6. N'utilisez pas de composants ou d'accessoires tiers. Consultez les canaux EcoFlow officiels pour remplacer tout composant ou accessoire.
7. Lorsque vous utilisez le produit, respectez scrupuleusement la température ambiante de fonctionnement spécifiée dans le présent manuel d'utilisation. Si la température est trop élevée, cela peut provoquer un incendie ou une explosion. Par contre, si elle est trop faible, les performances du produit peuvent être fortement réduites ou le produit peut cesser de fonctionner.
8. N'empilez pas d'objets lourds sur le produit.
9. Ne verrouillez pas le ventilateur de force pendant l'utilisation et ne placez pas le produit dans un endroit non aéré ou poussiéreux.
10. Assurez-vous que le produit ne présente pas de traces de chocs ou de chutes, ou ne vibre pas fortement. Fixez solidement le produit lors du transport afin d'éviter tout dommage. En cas de dommages graves, éteignez immédiatement la source d'alimentation et cessez d'utiliser le produit.
11. Pendant l'utilisation, si vous faites tomber accidentellement le produit dans l'eau, placez-le dans un endroit sûr et dégagé, et restez à l'écart jusqu'à ce qu'il soit complètement sec. Une fois sec, le produit ne doit pas être réutilisé et doit être mis au rebut conformément à la section 2.2 ci-dessous. Si le produit prend feu, nous vous recommandons d'utiliser les extincteurs dans l'ordre suivant : eau ou eau atomisée, sable, couverture pare-flammes, poudre sèche et enfin extincteur à dioxyde de carbone.

12. Nettoyez les orifices uniquement avec un chiffon sec.
13. Placez le produit sur une surface plane, afin d'éviter qu'il ne tombe. Si le produit est renversé et gravement endommagé, éteignez-le immédiatement, placez la batterie dans un endroit dégagé, tenez-le éloigné des matières combustibles et de toute personne, puis mettez-le au rebut conformément aux lois et réglementations locales.
14. Tenez le produit hors de la portée des enfants et des animaux.
15. Stockez le produit dans un endroit sec et aéré.
16. Afin d'éviter que le produit ne soit mouillé, il est recommandé d'utiliser des sacs de protection contre l'humidité dans les environnements humides (par exemple, les zones en bord de mer ou de cours d'eau). Si de l'eau pénètre à l'intérieur du produit, celui-ci ne doit plus être utilisé ou rallumé. Prenez des mesures contre les décharges électriques avant de toucher le produit, puis placez-le immédiatement dans un endroit sûr, étanche et dégagé et contactez sans délai le service client EcoFlow.
17. Il n'est pas recommandé d'utiliser ce produit pour alimenter les équipements médicaux d'urgence liés à la sécurité des personnes, y compris, mais sans s'y limiter, la version hospitalière de la CPAP (pression positive continue des voies respiratoires), l'ECMO (oxygénation par membrane extracorporelle), etc. Veuillez suivre les instructions de votre médecin et consulter le fabricant pour connaître les restrictions d'utilisation de l'équipement.
18. Lors de l'utilisation, les produits d'alimentation électrique génèrent inévitablement des champs électromagnétiques susceptibles d'affecter le fonctionnement normal des implants médicaux ou des équipements médicaux personnels tels que les stimulateurs cardiaques, implants cochléaires, prothèses auditives, défibrillateurs, etc. Si tels équipements médicaux sont utilisés, veuillez contacter le fabricant pour vous renseigner sur les restrictions d'utilisation de ces équipements, afin de garantir une distance de sécurité suffisante entre les implants médicaux (par exemple, stimulateurs cardiaques, implants cochléaires, prothèses auditives, défibrillateurs, etc.) et ce produit pendant son fonctionnement.
19. Lorsque l'alimentation est connectée en mode normal à un réfrigérateur, les variations de puissance du réfrigérateur peuvent entraîner l'arrêt automatique de l'alimentation. Par conséquent, lorsque vous connectez l'alimentation à un réfrigérateur utilisé pour stocker des médicaments, des vaccins ou d'autres articles de valeur, il est recommandé de régler la sortie CA sur « Toujours activée » dans l'application afin de garantir une alimentation continue, et de vérifier l'état de consommation d'énergie.

## 2.2 Guide de mise au rebut

1. Si possible, déchargez complètement la batterie avant de la mettre au rebut. Comme elle contient des produits chimiques dangereux, vous ne devez mettre la batterie au rebut que dans les canaux de recyclage prévus à cet effet ; ne la jetez jamais avec les ordures ordinaires. Consultez les lois locales sur le recyclage et la mise au rebut des batteries.
2. Si la batterie ne peut pas être complètement déchargée en raison d'une défaillance du produit, contactez un professionnel du recyclage de batteries pour en savoir plus.
3. Veuillez mettre au rebut les batteries qui ne se rechargent plus.

# 3. Pour commencer

## 3.1 Détails du produit

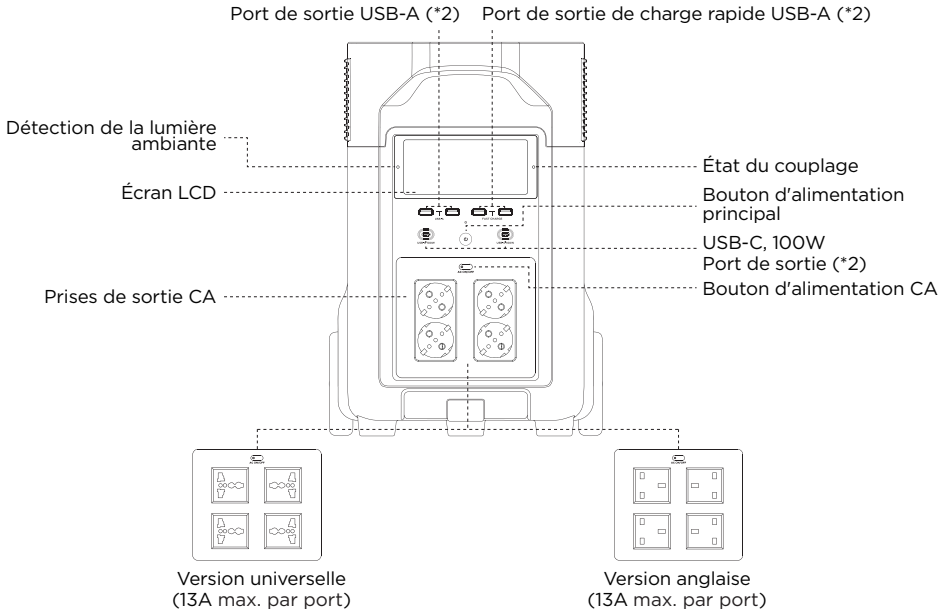

**Remarque :** La figure ci-dessus montre les différents types de prises présents dans différents pays. Il s'agit d'une référence uniquement, veuillez vous référer au produit réel.

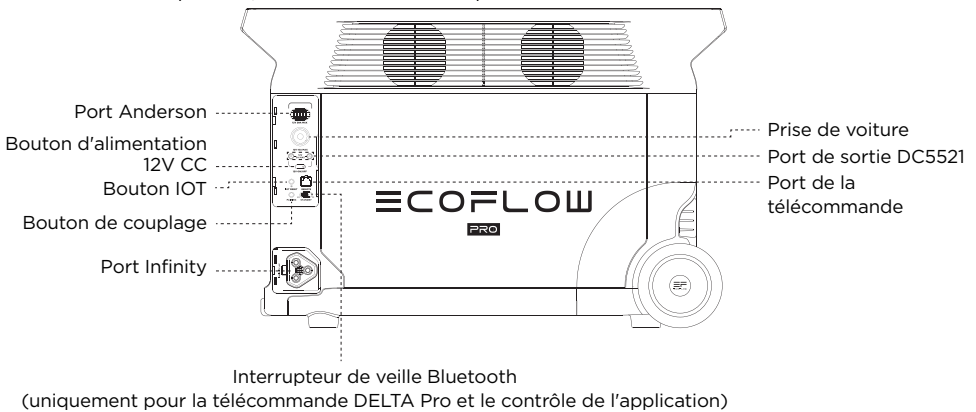

\*Commutateur de veille Bluetooth : une fois que le commutateur de veille Bluetooth est activé, le module Bluetooth continuera de fonctionner même si DELTA Pro est éteint. Les utilisateurs peuvent activer/désactiver DELTA Pro à distance via la télécommande (vendue séparément) ou l'application EcoFlow. La fonction de veille Bluetooth consomme de l'énergie, alors désactivez-la lorsque vous ne l'utilisez pas.

Port d'entrée de charge CA X-Stream

Charge en voiture/solaire  
Port d'entrée

Commutateur de vitesse  
de charge CA

Interrupteur de  
protection contre les  
surcharges

Port de batterie  
supplémentaire (\*2)

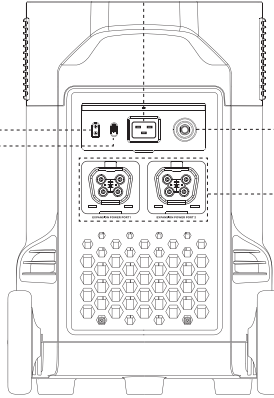



## 3.2 Écran LCD

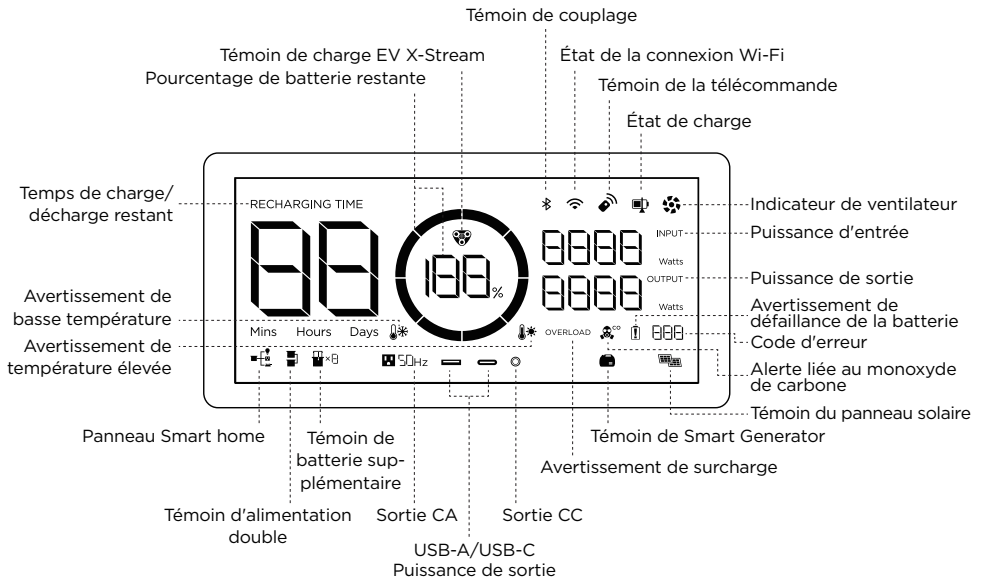

### Indicateur de niveau de la batterie :

l'anneau se remplit pendant la charge. Si le produit est chargé à 0 %, l'anneau clignote.

### État de la connexion Wi-Fi :

après avoir appuyé sur le bouton IOT pendant 3 secondes, l'icône Wi-Fi clignote pour indiquer que le produit est prêt pour le couplage. Connectez le produit à l'application, soit (1) en recherchant le produit sur les connexions Wi-Fi de votre téléphone, soit (2) en connectant le produit à Internet. Dans le premier cas, l'icône continue à clignoter ; dans le deuxième, elle ne clignote pas.

### Code d'erreur :

reportez-vous à l'application EcoFlow pour connaître les codes d'erreur spécifiques.

### Alerte liée au monoxyde de carbone :

cette alerte s'affiche lorsqu'un générateur Smart Generator EcoFlow connecté s'arrête automatiquement après la détection de niveaux dangereux de monoxyde de carbone.

\* Reportez-vous à la section 5 pour en savoir plus sur les étapes de dépannage.

### 3.3 Utilisation générale du produit

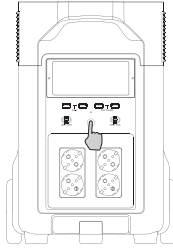

Pression brève sur ce bouton pour allumer le produit

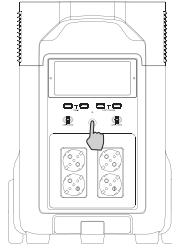

Pression longue sur ce bouton pour éteindre le produit

#### Produit allumé, produit éteint, écran LCD allumé

Appuyez brièvement sur le bouton d'alimentation principal pour mettre le produit sous tension ; l'écran LCD s'allume, et l'icône du témoin de niveau de la batterie s'affiche.

Le produit passe en mode veille au bout de 5 minutes d'inactivité ; l'écran LCD s'éteint automatiquement.

Lorsque le produit détecte un changement de charge ou une opération, l'écran LCD s'allume automatiquement. Pour allumer ou éteindre l'écran LCD, appuyez brièvement sur le bouton d'alimentation principal.

Pour mettre le produit hors tension, appuyez longuement sur le bouton d'alimentation principal.

La durée de veille par défaut du produit est de 2 heures. Si les autres boutons d'alimentation sont désactivés, et si aucune autre source de charge n'est accessible pendant 2 heures, le produit s'arrête automatiquement. La durée de veille peut être réglée via l'application.

#### Port de sortie 12V CC

Lorsque le bouton d'alimentation principal est activé, appuyez brièvement sur le bouton d'alimentation 12V CC pour utiliser le port de sortie 12V CC. Appuyez de nouveau brièvement sur le bouton d'alimentation 12V CC pour le désactiver.

Si le bouton d'alimentation 12V CC est activé, le produit ne s'éteint pas automatiquement.

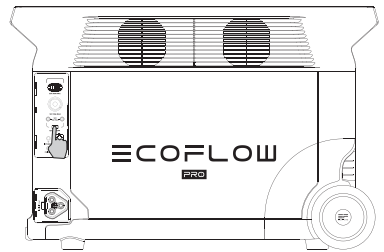

Pression courte sur le bouton d'alimentation 12V CC

#### Port de sortie CA

Lorsque le bouton d'alimentation principal est activé, appuyez brièvement sur le bouton d'alimentation CA pour utiliser les ports de sortie CA. Appuyez de nouveau brièvement sur le bouton d'alimentation CA pour le désactiver.

La durée de veille par défaut du port de sortie CA est de 12 heures. En l'absence de toute charge pendant 12 heures, le bouton d'alimentation CA s'éteint automatiquement.

Pour économiser l'énergie, éteignez le bouton d'alimentation CA lorsque vous n'utilisez pas le produit.

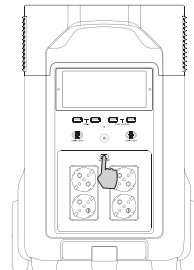

Pression courte sur le bouton d'alimentation CA

### 3.4 Charge sur secteur (CA)

La technologie de charge rapide X-Stream d'EcoFlow est spécialement conçue pour la charge sur secteur (CA), offrant 2875W de puissance d'entrée maximale. Vous pouvez contrôler la puissance de charge grâce au commutateur de vitesse de charge CA. La puissance d'entrée maximale par défaut pour la vitesse de charge CA est de 400W, ce qui peut être modifié dans l'application EcoFlow. Dans des situations inhabituelles où le courant d'entrée alternatif dépasse 20A, le port d'entrée de charge X-Stream déclenche une fonction d'autoprotection, et l'interrupteur de protection contre les surcharges du produit se déclenche automatiquement. Après avoir vérifié l'absence de défaillance du produit, vous pouvez appuyer sur l'interrupteur de protection contre les surcharges pour reprendre la charge.

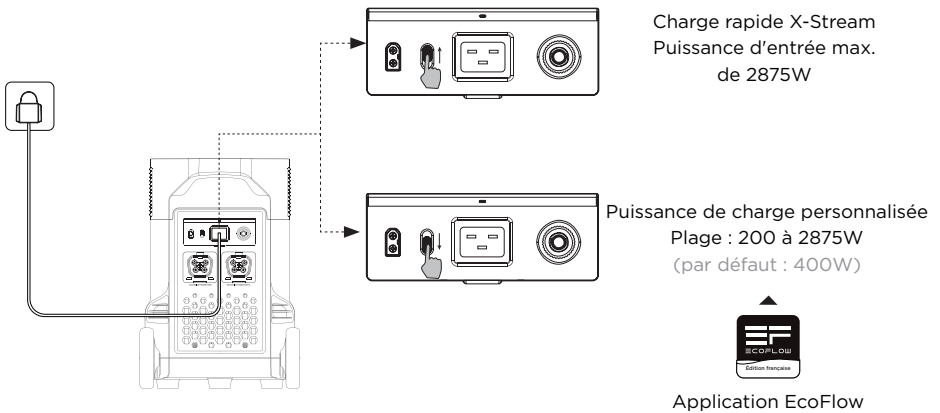
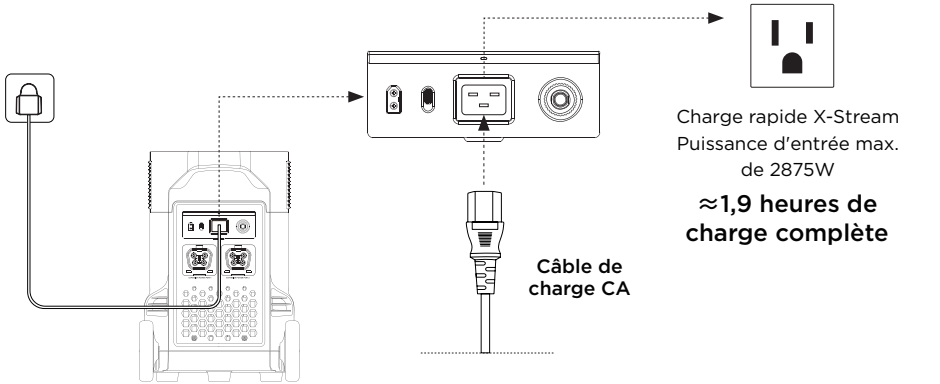

Le réglage de la puissance de charge s'effectue via le commutateur de vitesse de charge CA situé à l'arrière du produit. Vous pouvez définir la plage de puissance de charge sur l'application EcoFlow. Veuillez utiliser le câble CA EcoFlow pour une charge rapide. EcoFlow décline toute responsabilité en cas de problèmes causés par le non-respect des instructions, y compris, mais pas seulement, l'utilisation d'un câble CA tiers.

### 3.5 Charge solaire

Pour recharger le produit, l'utilisateur peut connecter des panneaux solaires en série, comme indiqué sur le schéma.

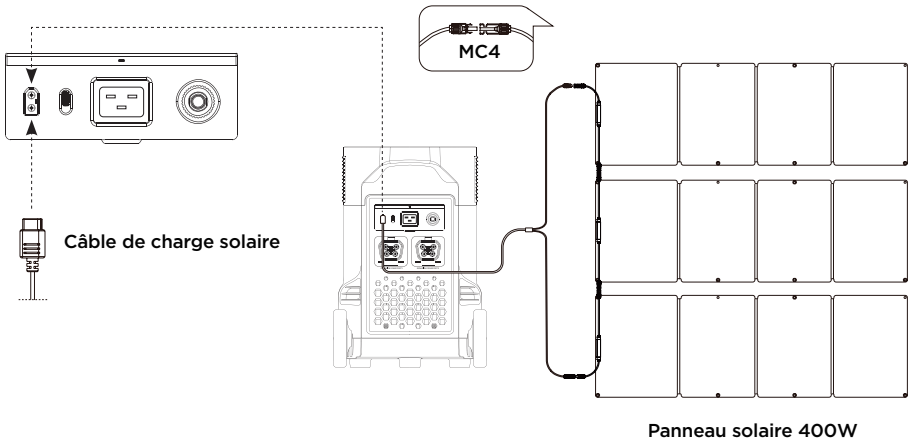

\*Câble de recharge solaire (câble adaptateur MC4-XT60) fourni séparément.

Lorsque vous utilisez un panneau solaire EcoFlow pour charger le produit, veuillez suivre les instructions fournies avec le panneau solaire.

Avant de connecter le panneau solaire, assurez-vous que la tension de sortie du panneau solaire est de 150V pour éviter tout endommagement du produit.

### 3.6 Charge en voiture

L'utilisateur peut recharger le produit via la prise de voiture. Le produit gère les chargeurs de voiture 12V/24V et une intensité de charge par défaut de 8A.

Utilisez le chargeur de voiture après avoir démarré la voiture afin d'éviter tout problème de démarrage dû à un niveau de batterie insuffisant. De plus, assurez-vous que l'allume-cigare de la prise de voiture et le câble d'entrée du chargeur de voiture sont en bon état. EcoFlow ne peut être tenu responsable des pertes ou dommages causés par le non-respect des instructions.

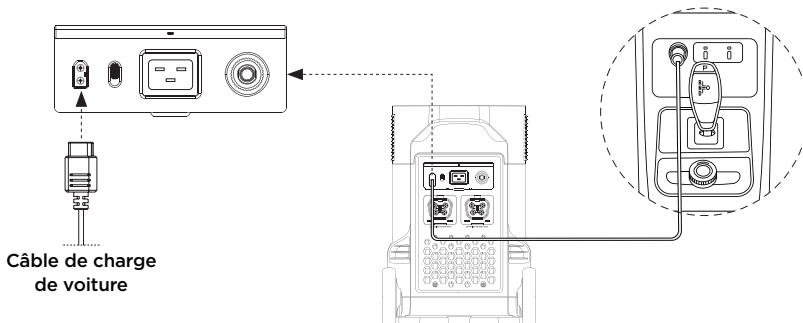

## 3.7 Utilisation de la batterie supplémentaire intelligente

Un seul modèle DELTA Pro peut relier jusqu'à deux batteries supplémentaires intelligentes à la fois pour une plus grande capacité. Reportez-vous aux manuels d'utilisation de la batterie supplémentaire intelligente et du générateur Smart Generator pour obtenir des instructions détaillées.

### Précautions :

1. Éteignez la batterie supplémentaire intelligente et le modèle DELTA Pro avant de les brancher ou de les débrancher.
2. Avant toute utilisation, assurez-vous que le modèle DELTA Pro et la batterie supplémentaire intelligente affichent l'icône de batterie supplémentaire sur leurs écrans.
3. Éteignez la batterie supplémentaire intelligente avant de la connecter ou de la déconnecter.
4. Ne touchez pas les bornes métalliques du connecteur de la batterie intelligente supplémentaire. Si les bornes métalliques doivent être nettoyées, essuyez-les délicatement avec un chiffon sec.

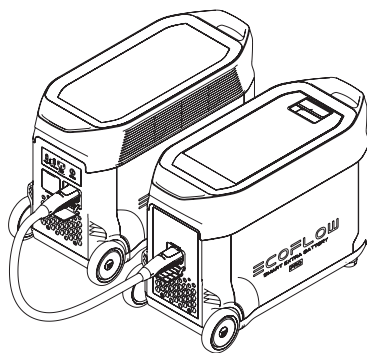

## 3.8 Application

L'application EcoFlow permet aux utilisateurs de contrôler et de surveiller les centrales EcoFlow à distance.

Lisez le guide d'utilisation de l'application EcoFlow, puis cliquez sur le lien de téléchargement ici : <https://ecoflow.com/pages/ecoflow-app>

### Politique de confidentialité

En utilisant les produits, les applications et les services EcoFlow, vous acceptez les conditions d'utilisation et la politique de confidentialité d'EcoFlow, que vous pouvez consulter via la section « À propos » de la page « Utilisateur » dans l'application EcoFlow ou sur le site officiel d'EcoFlow aux adresses <https://ecoflow.com/pages/terms-of-use> et <https://ecoflow.com/pages/privacy-policy>.



## 3.9 X-Boost

Grâce à la technologie EcoFlow X-Boost, le produit peut alimenter un appareil de 4500W max., tandis que la puissance de sortie nominale reste de 3600W, évitant ainsi toute défaillance de fonctionnement liée à la protection contre les surcharges.

### Conseils relatifs à la fonction X-Boost :

1. La fonction X-Boost ne peut pas être utilisée lorsque la sortie CA est activée en état de recharge (en mode bypass).
2. La fonction X-Boost ne s'applique pas à tous les appareils électriques. Elle est incompatible avec les appareils soumis à des exigences strictes en matière de tension et demandant une puissance nominale supérieure à 3600W. Les appareils dotés d'une protection de tension (tels que les équipements de précision) ne sont pas pris en charge. La fonction X-Boost est plus adaptée aux appareils de chauffage. Veuillez effectuer vos propres tests avec vos appareils lorsque la fonction X-Boost est activée.

## 3.10 Alimentation électrique d'urgence (EPS)

Le produit prend en charge l'alimentation électrique d'urgence (EPS). Lorsque vous branchez le réseau électrique au port d'entrée CA du produit via un câble CA, vous pouvez alimenter les appareils électriques via les prises de sortie CA (l'alimentation CA provient alors du réseau, et non de la station d'alimentation). En cas de panne de courant soudaine, le produit peut automatiquement passer en mode d'alimentation sur batterie dans les 30 ms. Comme il s'agit d'une fonction de base d'ASI, cette fonction ne prend pas en charge la commutation 0 ms. Ne branchez pas le produit sur un appareil nécessitant une commutation 0 ms, tel qu'un serveur de données ou un poste de travail. Testez et vérifiez la compatibilité avant d'utiliser le produit. Nous vous recommandons de ne charger qu'un seul appareil à la fois et de ne pas en utiliser plusieurs en même temps pour éviter la protection contre les surcharges. EcoFlow ne peut être tenu responsable de toute défaillance de l'appareil ou de toute perte de données causée par le non-respect des instructions.

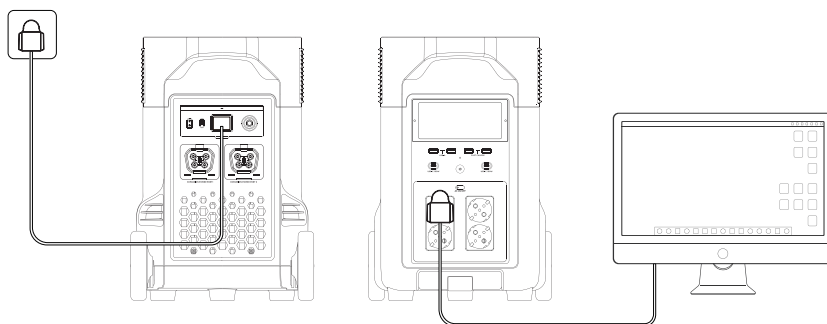

## 4. Foire aux questions

### 1. Quelle batterie le produit utilise-t-il ?

Il utilise une batterie au lithium-fer-phosphate de haute qualité.

### 2. Quels appareils le port de sortie CA du produit peut-il alimenter ?

Avec une puissance nominale de 3600W et une puissance de pointe de 7200W, le port de sortie CA du produit peut alimenter la plupart des appareils ménagers. Avant toute utilisation, nous vous recommandons de vérifier la puissance des appareils et de vous assurer que la somme des puissances de tous les appareils en charge est inférieure à la puissance nominale.

### 3. Pendant combien de temps le produit me permet-il de charger les appareils ?

Le temps de charge est indiqué sur l'écran LCD du produit. Cette indication peut être utilisée pour estimer le temps de charge de la plupart des appareils présentant une consommation d'énergie stable.

### 4. Comment savoir si le produit est en charge ?

Lorsque le produit est en charge, le temps de charge restant s'affiche sur l'écran LCD. Pendant ce temps, l'icône de l'indicateur de charge commence à tourner avec le pourcentage de batterie restant, et la puissance d'entrée s'affiche sur la droite du cercle.

### 5. Comment nettoyer le produit ?

Essayez le produit délicatement à l'aide d'un chiffon sec, doux et propre, ou d'une serviette en papier.















### 6. Comment stocker le produit ?

Avant de stocker le produit, commencez par l'éteindre. Stockez-le ensuite dans un endroit sec, aéré et à température ambiante. Ne le placez pas à proximité de sources d'eau. En cas de stockage à long terme, déchargez la batterie à 30% et rechargez-la à 60% tous les trois mois afin de prolonger sa durée de vie.

### 7. Puis-je transporter le produit en avion ?

Non.

## 5. Dépannage

Témoin	Problème	Solution
 OVERLOAD (clignote)	Protection contre les surcharges	Retirez l'appareil électrique connecté au port USB-A afin que le produit reprenne son fonctionnement normal.
 OVERLOAD (clignote)	Protection contre les surcharges	Retirez l'appareil électrique connecté au port USB-C afin que le produit reprenne son fonctionnement normal.
 (clignote)	Protection contre les températures élevées USB-C	Une fois refroidi, le produit reprend automatiquement son fonctionnement normal.
RECHARGING TIME  (clignote)	Protection contre la charge à température élevée	La charge peut reprendre automatiquement une fois que la batterie a refroidi.
 (clignote)	Protection contre la décharge à température élevée	L'alimentation peut être rétablie automatiquement une fois que la batterie a refroidi.
RECHARGING TIME  (clignote)	Protection contre la charge à basse température	La charge peut reprendre automatiquement lorsque la température de la batterie dépasse 5°C (41°F).
 (clignote)	Protection contre la décharge à basse température	L'alimentation peut être rétablie automatiquement lorsque la température de la batterie dépasse -12°C (10°F).
 50Hz OVERLOAD (clignote)	Protection contre les surcharges sortie CA	Retirez l'appareil surchargé et redémarrez le produit afin que le produit reprenne automatiquement son fonctionnement normal. Les appareils électriques doivent être utilisés à la puissance nominale. (Reportez-vous aux instructions relatives à X-Boost pour obtenir plus de détails sur les limitations de puissance).
 50Hz (clignote)	Protection contre les températures élevées CA	Vérifiez si l'entrée et la sortie du ventilateur sont obstruées. Dans le cas contraire, le fonctionnement normal reprend automatiquement lorsque la température du produit baisse.
 50Hz (clignote)	Protection contre les basses températures CA	Le fonctionnement normal reprend automatiquement une fois que le produit est utilisé à des températures ambiantes optimales.
 (clignote)	Blocage du ventilateur	Vérifiez si le ventilateur est obstrué par des corps étrangers.
 OVERLOAD (clignote)	Protection contre les surcharges du chargeur de voiture	Le produit reprend automatiquement son fonctionnement normal une fois que l'appareil connecté au chargeur de voiture est retiré.
 (clignote)	Protection contre les températures élevées du chargeur de voiture	Une fois refroidi, le produit reprend automatiquement son fonctionnement normal.
 (fixe)	Défaillance de la batterie	Contactez le service client EcoFlow.

Si l'invite d'alarme s'affiche sur l'écran LCD du produit pendant l'utilisation et ne disparaît pas suite au redémarrage, cessez immédiatement de l'utiliser (n'essayez pas de le charger ou de le décharger).

Si vous avez besoin d'aide, veuillez contacter le service client EcoFlow.

## 6. Contenu de la boîte

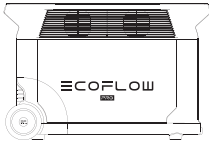

DELTA Pro

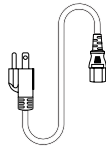

Câble de charge CA

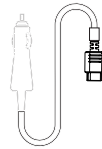

Câble de charge de voiture

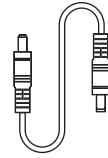

Câble DC5521 à DC5525

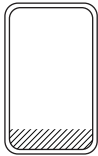

Couvercle de poignée

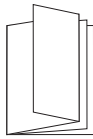

Manuel d'utilisation et carte de garantie

## 7. Stockage et entretien

1. Idéalement, utilisez et conservez le produit entre 20°C à 30°C (68°F et 86°F), et tenez-le toujours à l'écart de l'eau, de sources de chaleur intense et d'objets tranchants. Ne conservez pas le produit à des températures supérieures à 45°C (113°F) ou inférieures à -10°C (14°F) pendant une période prolongée.
2. Le stockage d'une batterie à faible charge pendant une longue période réduit sa durée de vie. DELTA Pro atténue les dommages en mettant la batterie en mode de veille prolongée. Pour tirer le meilleur parti de la batterie, assurez-vous qu'elle est à environ 60% avant de mettre DELTA Pro en stockage à long terme, puis une fois tous les trois mois, déchargez la batterie à 30% et rechargez-la à 60%.



# ECOFLOW

PRO

EcoFlow DELTA Pro | Manuale utente

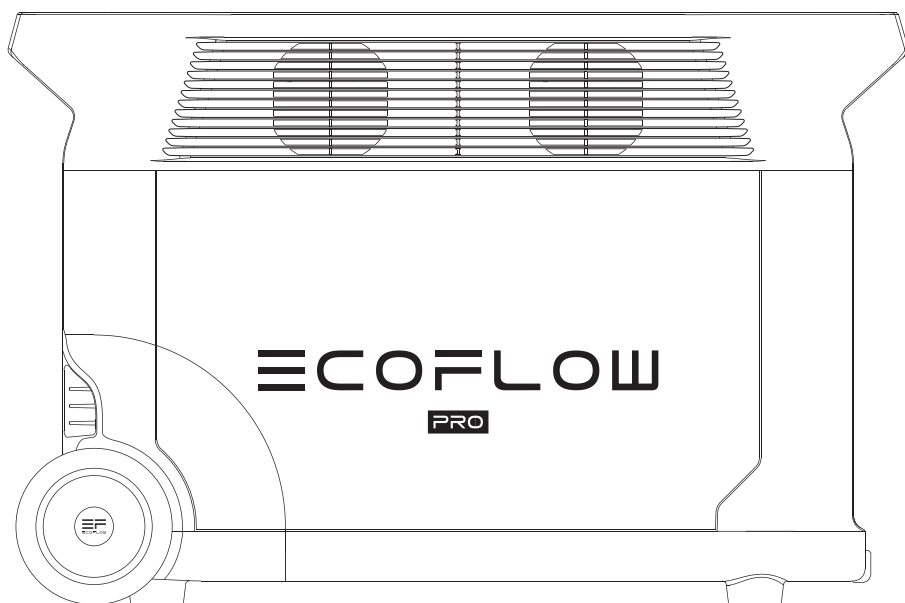

# DICHIARAZIONE DI NON RESPONSABILITÀ

---

Leggere attentamente tutti i suggerimenti sulla sicurezza, i messaggi di avviso, i termini di utilizzo e le dichiarazioni di non responsabilità. Prima dell'uso, consultare i termini di utilizzo e la dichiarazione di non responsabilità all'indirizzo **<https://ecoflow.com/pages/terms-of-use>** e leggere gli adesivi sul prodotto.

Gli utenti si assumono la piena responsabilità di tutti gli usi e le operazioni.

Familiarizzare con le normative in vigore nella propria zona. L'utente è l'unico responsabile della conoscenza di tutte le normative pertinenti e dell'uso conforme dei prodotti EcoFlow.

# CONTENUTO









<b>1. Specifiche</b>	<b>1</b>
<b>2. Istruzioni per la sicurezza</b>	
2.1 Uso	2
2.2 Guida allo smaltimento	3
<b>3. Guida introduttiva</b>	
3.1 Dettagli sul prodotto	4
3.2 Schermo LCD	6
3.3 Uso generale del prodotto	6
3.4 Ricarica CA	8
3.5 Ricarica solare	9
3.6 Ricarica in auto	9
3.7 Utilizzo della batteria supplementare dedicata	10
3.8 APP	10
3.9 X-Boost	10
3.10 Alimentatore di emergenza (EPS)	11
<b>4. DOMANDE FREQUENTI</b>	<b>11</b>
<b>5. Risoluzione dei problemi</b>	<b>12</b>
<b>6. Contenuto della confezione</b>	<b>13</b>
<b>7. Conservazione e manutenzione</b>	<b>13</b>

# 1. Specifiche

## Informazioni generali

Peso netto	Circa 45kg (99libbre)
Dimensioni	635 x 285x 416mm (25x11.2x16.4in)
Capacità	3600Wh, 48V 
Wi-Fi	Supportato
Bluetooth	Supportato

## Porte di uscita

CA (x4)	Onda sinusoidale pura, 3600W in totale (picco 7200W), 230V- (50Hz)
USB-A (x2)	5V  2,4A, 12W max. per porta, totale 24W
USB-A per ricarica rapida (x2)	5V  2,4A 9V  2A 12V  1,5A, 18W max. per porta, totale 36W
USB-C (x2)	5/9/12/15/20V  5A, 100W max. per porta, totale 200W
Caricabatterie per auto	12,6V  10A, 126W max.
Uscita DC5521 (x2)	12,6V  3A, 38W max. per porta
Uscita Anderson	12,6V  30A, 378W max.

\* Un caricabatterie per auto condivide l'alimentazione con la porta di uscita DC5521, offrendo un'uscita massima di 126W.

## Porte di ingresso

Ricarica CA	230V- 2875W max.
Tensione di ingresso CA	100-120V- 12,5A, 220-240V- 12,5A, 50Hz/60Hz
Caricabatterie solare	11-150V  15A max., 1600W max.
Caricabatterie per auto	Supporta una batteria da 12V/24V, valore predefinito 8A

## Informazioni sulla batteria

Chimica cella	LFP
Ciclo di vita	3500 cicli con una capacità superiore all'80%
Protezione	Protezione da sovratensione, protezione dai sovraccarichi, protezione dalle sovratemperature, protezione dai cortocircuiti, protezione da basse temperature, protezione da bassa tensione, protezione da sovracorrente

## Temperatura ambiente di esercizio

Temperatura di esercizio ottimale	Da 20°C a 30°C (da 68°F a 86°F)
Temperatura di scarica	Da -10°C a 45°C (da 14°F a 113°F)
Temperatura di carica	Da 0°C a 45°C (da 32°F a 113°F)
Temperatura di conservazione	Da -10°C a 45°C (da 14°F a 113°F) (ottimale: da 20°C a 30°C (da 68°F a 86°F))

\* La possibilità di caricare o scaricare il prodotto dipende dalla temperatura effettiva della batteria.

## Componenti aggiuntivi (venduti separatamente)

Batteria supplementare dedicata DELTA Pro	Fino a due unità
EcoFlow Smart Generator	
Comando da remoto DELTA Pro	Via cavo o wireless
EV X-Stream Adapter	Carica tramite ricarica del veicolo elettrico

# 2. Istruzioni per la sicurezza

## 2.1 Uso

1. Non utilizzare il prodotto in prossimità di fonti di calore, ad esempio fonti di incendio o forni di riscaldamento.
2. Evitare il contatto con liquidi di qualsiasi tipo. Non utilizzare in caso di pioggia o umidità elevata.
3. Non utilizzare in prossimità di forti campi magnetici o di elettricità statica.
4. Non smontare in alcun modo o forare.
5. Evitare di utilizzare fili o altri oggetti metallici che potrebbero causare un cortocircuito.
6. Non utilizzare componenti o accessori di terze parti. Consultare i canali ufficiali EcoFlow, in caso sia necessario sostituire componenti o accessori.
7. Quando si utilizza il prodotto, attenersi rigorosamente alla temperatura dell'ambiente di esercizio specificata nel presente manuale utente. Se la temperatura è troppo alta, possono verificarsi incendi o esplosioni; se la temperatura è troppo bassa, le prestazioni del prodotto potrebbero essere notevolmente ridotte o il prodotto potrebbe smettere di funzionare.
8. Non impilare oggetti pesanti sul prodotto.
9. Non bloccare forzatamente la ventola durante l'uso né collocare il prodotto in un'area non ventilata o polverosa.
10. Accertarsi che il prodotto non subisca colpi, che non venga fatto cadere o che non venga scosso eccessivamente. Fissare saldamente il prodotto durante il trasporto per evitare danni. In caso di danni gravi, spegnere immediatamente la fonte di alimentazione e interrompere l'uso del prodotto.
11. In caso di caduta accidentale del prodotto in acqua durante l'uso, collocarlo in un'area all'aperto e sicura e tenersi a debita distanza finché non è completamente asciutto. Una volta asciutto, il prodotto non deve essere riutilizzato e deve essere adeguatamente smaltito secondo quanto riportato più avanti nella Sezione 2.2. Se il prodotto dovesse prendere fuoco, si consiglia di utilizzare gli estintori nel seguente ordine: acqua o acqua nebulizzata, sabbia, coperta antincendio, polvere secca e infine un estintore ad anidride carbonica.

12. Pulire le porte solo con un panno asciutto.
13. Posizionare il prodotto su una superficie piana per evitare che cada. Se il prodotto si capovolge e viene gravemente danneggiato, spegnerlo immediatamente, collocare la batteria in un'area aperta, tenerla lontana da materiali combustibili e persone e smaltirla in conformità alle leggi e alle normative locali
14. Tenere fuori dalla portata di bambini e animali domestici.
15. Conservare il prodotto in un luogo asciutto e ventilato.
16. Si consiglia di utilizzare sacchetti a prova di umidità in ambienti umidi (ad esempio, luoghi vicino al mare o a corsi d'acqua) per evitare che il prodotto si bagni. Se viene rilevata acqua all'interno del prodotto, non utilizzarlo o riattivarlo. Prima di toccare il prodotto, adottare le opportune misure di protezione contro le scosse elettriche, quindi riporlo immediatamente in un luogo sicuro, impermeabile e aperto e contattare immediatamente il servizio clienti EcoFlow.
17. Questo prodotto non è raccomandato per l'uso nell'alimentazione di attrezzature mediche di emergenza relative alla sicurezza personale, incluso ma non limitato alla versione ospedaliera CPAP (Continuous Positive Airway Pressure), ECMO (Extracorporeal Membrane Oxygenation), ecc. Inoltre, la versione home CPAP viene utilizzata in ambiente domestico e può essere utilizzata normalmente. Generalmente non è richiesto un monitoraggio professionale continuo seguire le istruzioni del vostro medico e consultate il produttore per le restrizioni sull'uso dell'attrezzatura. Se viene utilizzato per apparecchiature mediche generali, prestare attenzione allo stato dell'alimentazione per assicurarsi che l'alimentazione non si esaurisca).
18. Durante l'uso, gli alimentatori generano inevitabilmente campi elettromagnetici che potrebbero influire sul normale funzionamento dei dispositivi medici impiantabili o delle apparecchiature mediche personali come pacemaker, impianti cocleari, apparecchi acustici, defibrillatori, ecc. Se si utilizzano questi tipi di apparecchiature mediche, contattare il produttore per informazioni su eventuali limitazioni all'uso di tali apparecchiature, in modo da garantire una distanza di sicurezza sufficiente tra gli impianti medici (ad esempio, pacemaker, impianti cocleari, apparecchi acustici, defibrillatori, ecc.) e questo prodotto mentre è in funzione.
19. Quando l'alimentatore è collegato in modalità normale a un frigorifero, le fluttuazioni di potenza del frigorifero possono causare lo spegnimento automatico dell'alimentatore. Pertanto, quando si collega l'alimentatore a un frigorifero in cui sono conservati medicinali, vaccini o altri elementi importanti, si consiglia di impostare l'uscita CA su "Sempre attiva" nell'app per garantire un'alimentazione continua e prestare attenzione allo stato di consumo energetico.

## 2.2 Guida allo smaltimento

1. Se possibile, scaricare completamente la batteria prima di smaltirla. Smaltire la batteria solo nei canali di riciclaggio designati e mai con i normali rifiuti, poiché essa contiene sostanze chimiche pericolose. Consultare le leggi locali in materia di riciclaggio e smaltimento delle batterie.
2. Se la batteria non può essere completamente scaricata a causa di un guasto del prodotto, contattare un'azienda di riciclaggio di batterie professionale per eseguire il trattamento.
3. Smaltire le batterie che non si ricaricano più.

# 3. Guida introduttiva

## 3.1 Dettagli sul prodotto

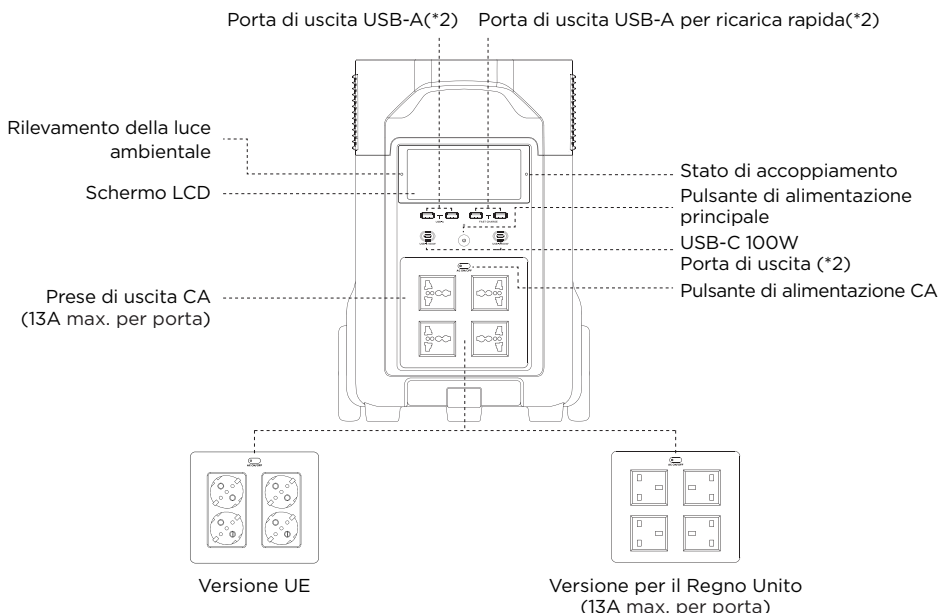

**Nota:** La figura in alto mostra i diversi tipi di prese in diversi paesi. È solo di riferimento, osservare il prodotto effettivo.

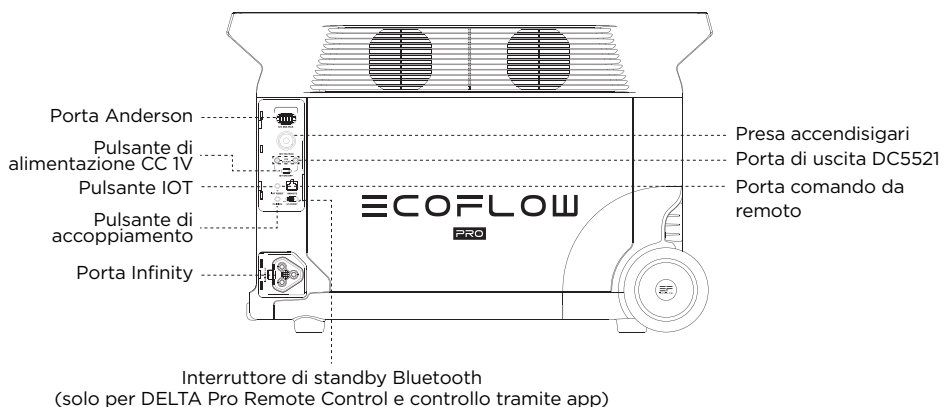

\*Interruttore di standby Bluetooth: una volta attivato l'interruttore di standby Bluetooth, il modulo Bluetooth continuerà a funzionare anche se DELTA Pro è spento. Gli utenti possono attivare/disattivare DELTA Pro in remoto tramite il telecomando (venduto separatamente) o l'app EcoFlow. La funzione di standby Bluetooth consuma un po' di energia, quindi spegnila quando non la usi.

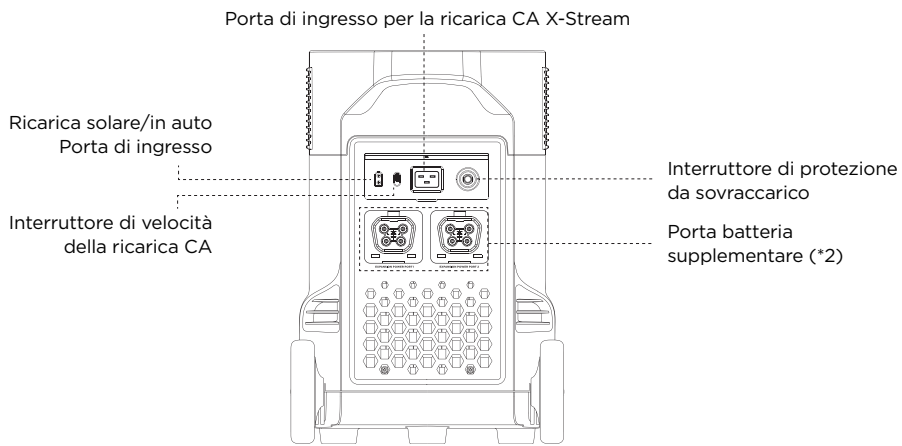



## 3.2 Schermo LCD

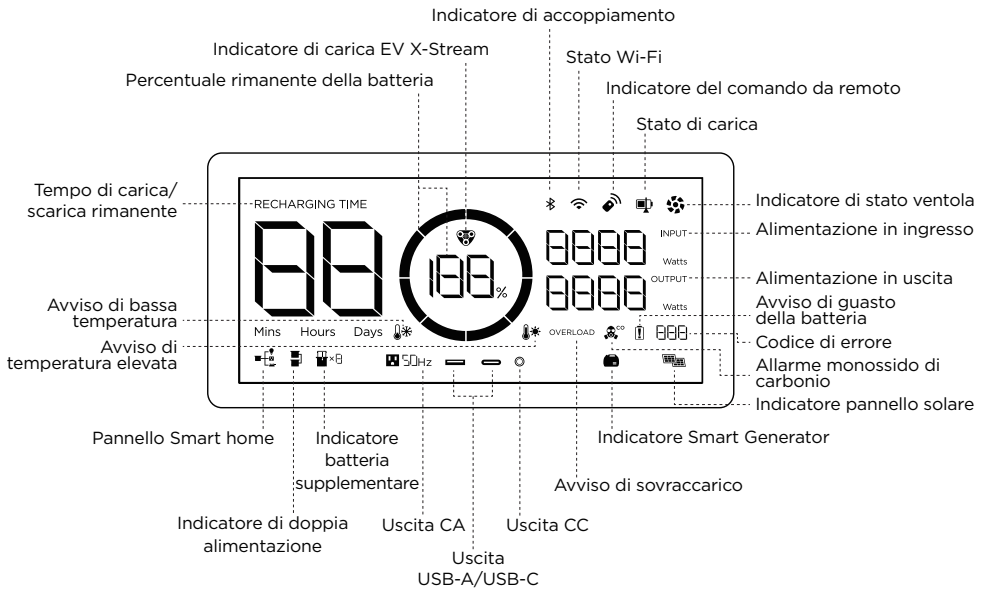

### Indicatore del livello della batteria:

L'anello si riempirà durante la ricarica. Se il prodotto è allo 0% di carica, l'indicatore lampeggia

### Stato Wi-Fi:

Dopo aver premuto il pulsante IOT per 3 secondi, l'icona Wi-Fi lampeggia per indicare che il prodotto è pronto per l'accoppiamento. Collegare il prodotto all'applicazione (1) individuando il prodotto tra le connessioni Wi-Fi del telefono o (2) collegando il prodotto a Internet. Nel primo caso, l'icona continua a lampeggiare; nel secondo, non lampeggia.

### Codice di errore:

Fare riferimento all'app EcoFlow per specifici codici di errore.

### Allarme monossido di carbonio:

Viene visualizzato ogni volta che uno Smart Generator EcoFlow collegato si spegne automaticamente dopo aver rilevato livelli di monossido di carbonio non sicuri.

\* Consultare la Sezione 5 per ulteriori procedure di risoluzione dei problemi.

### 3.3 Uso generale del prodotto

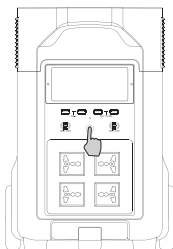

Premere brevemente per accendere

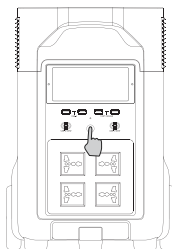

Premere a lungo per spegnere

#### **Prodotto acceso, prodotto spento, schermo LCD acceso**

Premere brevemente il pulsante di alimentazione principale per attivare il prodotto; lo schermo LCD si accende e viene visualizzata l'icona dell'indicatore di livello della batteria.

Il prodotto entra in modalità di sospensione dopo 5 minuti di inattività; lo schermo LCD si spegne automaticamente. Quando il prodotto rileva un cambiamento di carico o di operazione, lo schermo LCD si accende automaticamente. Per accendere o spegnere lo schermo LCD, premere brevemente il pulsante di alimentazione principale.

Per spegnere il prodotto, tenere premuto il pulsante di alimentazione principale.

Il tempo di stand-by predefinito del prodotto è 2 ore. Con gli altri pulsanti di alimentazione spenti e senza altri accessi al carico per 2 ore, il prodotto si spegne automaticamente. Il tempo di stand-by può essere impostato sull'app.

---

#### **Porta di uscita CC 12V**

Con il pulsante di alimentazione principale acceso, premere brevemente il pulsante di alimentazione CC 12V per utilizzare la porta di uscita CC 12V. Premere di nuovo brevemente il pulsante di alimentazione CC 12V per spegnerlo.

Se il pulsante di alimentazione CC 12V è acceso, il prodotto non si spegne automaticamente.

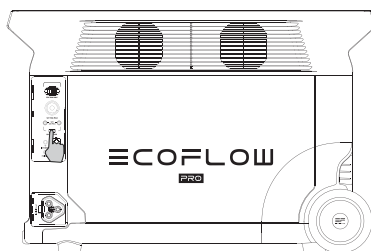

Premere brevemente il pulsante di alimentazione CC 12V

---

#### **Porta di uscita CA**

Con il pulsante di alimentazione principale acceso, premere brevemente il pulsante di alimentazione CA per utilizzare le porte di uscita CA. Premere di nuovo brevemente il pulsante di alimentazione CA per spegnerlo.

Il tempo di stand-by predefinito della porta di uscita CA è 12 ore. In assenza di accessi al carico per 12 ore, il pulsante di alimentazione CA si spegne automaticamente.

Spegnerlo il pulsante di alimentazione CA quando non è in uso per risparmiare energia.

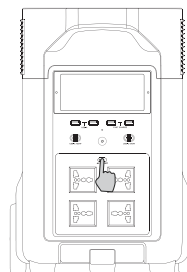

Premere brevemente il pulsante di alimentazione CA

### 3.4 Ricarica CA

La tecnologia di ricarica rapida X-Stream di EcoFlow è studiata appositamente per la ricarica CA e offre una potenza massima in ingresso di 2875W. È possibile controllare la potenza di carica tramite l'interruttore di velocità della ricarica CA. La potenza massima in ingresso predefinita per la velocità di ricarica CA è pari a 400W. Essa può essere modificata nell'app EcoFlow.

In caso di situazioni insolite in cui la corrente di ingresso CA rimane al di sopra di 20A, la porta di ingresso di ricarica X-Stream avvia una funzione di protezione automatica e l'interruttore di protezione da sovraccarico sul prodotto si apre automaticamente. Una volta verificata l'assenza di guasti al prodotto, è possibile premere l'interruttore di protezione da sovraccarico per riprendere la carica.

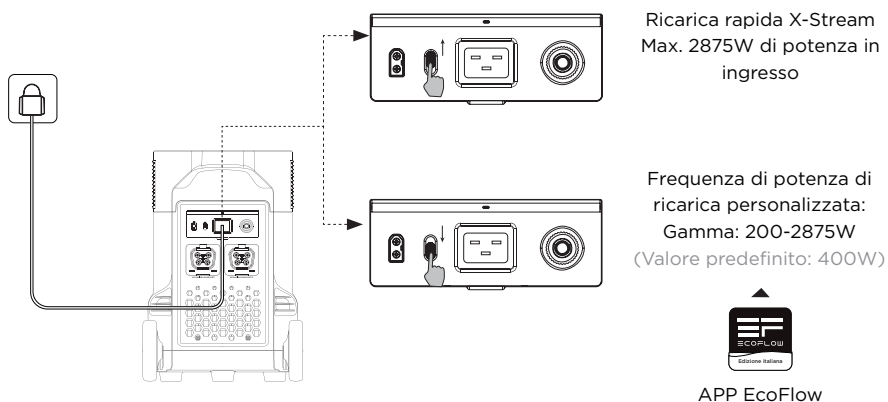
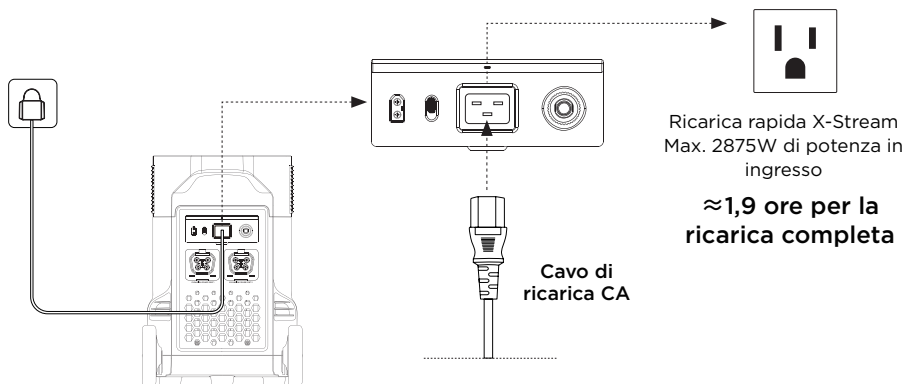

È possibile regolare la potenza di ricarica tramite l'interruttore di velocità della ricarica CA situato sul retro del prodotto. È possibile impostare la gamma di potenza di ricarica nell'applicazione EcoFlow. Utilizzare il cavo CA EcoFlow per la ricarica rapida. EcoFlow non si assume alcuna responsabilità per eventuali conseguenze derivanti dal mancato rispetto delle istruzioni, inclusa a titolo esemplificativo ma non esaustivo, la ricarica con un cavo di ricarica CA di terze parti.

### 3.5 Ricarica solare

Per ricaricare il prodotto gli utenti possono collegare i pannelli solari in serie come mostrato in figura.

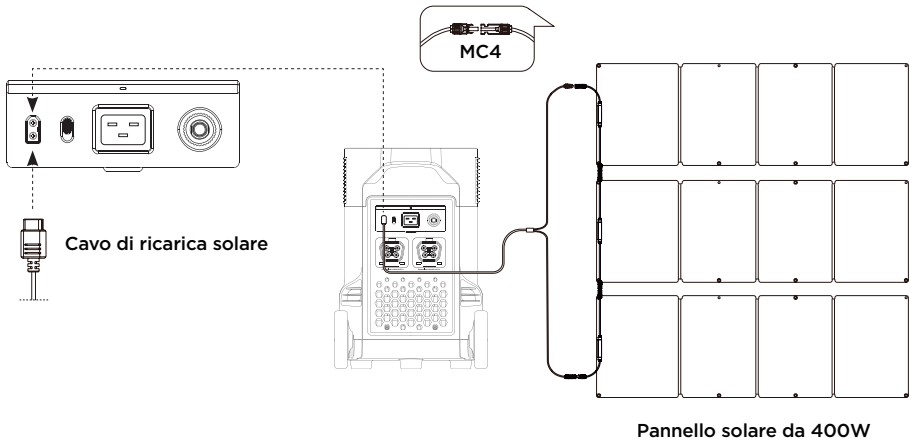

\*Cavo di ricarica solare (cavo adattatore MC4-XT60) fornito separatamente.

Quando si utilizza un pannello solare EcoFlow per ricaricare il prodotto, attenersi alle istruzioni fornite con il pannello solare.

Prima di collegare il pannello solare, assicurarsi che la tensione di uscita del pannello solare sia entro il limite di 150V per evitare danni al prodotto.

### 3.6 Ricarica in auto

Gli utenti possono ricaricare il prodotto tramite la presa accendisigari. Supporta caricabatterie per auto da 12V/24V e una corrente di carica predefinita di 8A.

Utilizzare il caricabatterie per auto solo dopo aver messo in moto l'auto per evitare il rischio di mancato avvio dovuto a uno stato di carica insufficiente della batteria. Inoltre, assicurarsi che l'accenditore della presa accendisigari e il cavo di ingresso del caricabatterie per auto siano in buone condizioni. EcoFlow non si assume alcuna responsabilità per eventuali perdite o danni causati dal mancato rispetto delle istruzioni.

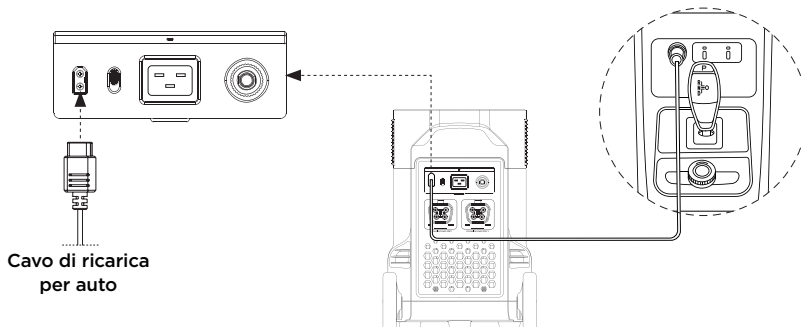

## 3.7 Utilizzo della batteria supplementare dedicata

Un solo DELTA Pro può collegarsi a un massimo di due batterie supplementari dedicate contemporaneamente, per una maggiore capacità. Per istruzioni dettagliate, consultare il manuale dell'utente della batteria supplementare dedicata e dello Smart Generator.

### Precauzioni:

1. Spegnerne sia la batteria supplementare dedicata che DELTA Pro, prima di collegarli o scollegarli.
2. Prima dell'uso, assicurarsi che sia DELTA Pro che la batteria supplementare dedicata mostrino l'icona della batteria supplementare sui rispettivi schermi.
3. Spegnerne la batteria supplementare prima di collegarla o scollegarla.
4. Non toccare i terminali metallici della porta della batteria supplementare dedicata. Se i terminali metallici vanno puliti, strofinarli delicatamente con un panno asciutto.

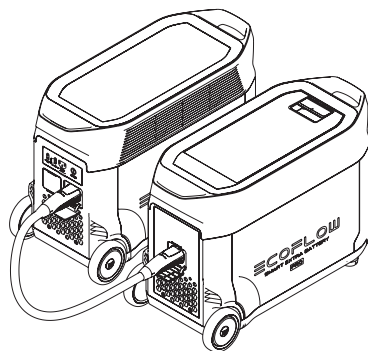

## 3.8 APP

L'app EcoFlow consente agli utenti di controllare e monitorare le centrali elettriche EcoFlow da remoto.

Leggere la guida dell'utente dell'app EcoFlow e accedere al link per il download da questo indirizzo:

<https://eu.ecoflow.com/pages/download-center>

### Informativa sulla privacy

Utilizzando i prodotti, le applicazioni e i servizi EcoFlow, l'utente acconsente ai termini di utilizzo e all'Informativa sulla privacy di EcoFlow, a cui può accedere dalla sezione "Informazioni su" della pagina "Utente" dell'applicazione EcoFlow o dal sito Web EcoFlow ufficiale ai seguenti indirizzi: <https://ecoflow.com/pages/terms-of-use> e <https://ecoflow.com/pages/privacy-policy>



## 3.9 X-Boost

Grazie alla tecnologia X-Boost di EcoFlow, il prodotto è in grado di alimentare un dispositivo fino a un massimo di 4500W mentre la potenza di uscita nominale rimane di 3600W, evitando guasti di funzionamento dovuti alla protezione da sovraccarico.

### Suggerimenti per X-Boost:

1. La funzione X-Boost non è disponibile quando l'uscita CA è attivata in uno stato di ricarica (in modalità bypass).
2. La funzione X-Boost non si applica a tutti gli apparecchi elettrici e non è compatibile con gli apparecchi con rigidi requisiti di tensione e una potenza nominale superiore a 3600W. Gli apparecchi con protezione da sovratensione (ad esempio gli strumenti di precisione) non sono supportati. La modalità X-Boost è più adatta per i dispositivi di riscaldamento. Eseguire adeguati test sui propri dispositivi con la funzione X-Boost abilitata.

## 3.10 Alimentatore di emergenza (EPS)

Il prodotto supporta l'EPS. Quando si collega l'alimentazione di rete alla porta di ingresso CA del prodotto tramite un cavo CA, è possibile alimentare i dispositivi elettrici attraverso la porta di uscita CA (in questo caso l'alimentazione CA proviene dalla rete e non dalla centrale elettrica). In caso di blackout improvviso, il prodotto può passare automaticamente alla modalità di alimentazione a batteria entro 30 ms. Come funzione UPS di base, questa funzione non supporta la commutazione a 0 ms. Non collegare il prodotto a dispositivi che richiedono UPS con un tempo di commutazione di 0 ms, come ad esempio server dati e workstation. Verificare e confermare la compatibilità prima di utilizzare il prodotto. Si consiglia di ricaricare un solo dispositivo alla volta e di non utilizzare più dispositivi contemporaneamente per evitare la protezione da sovraccarico. EcoFlow non si assume alcuna responsabilità per eventuali guasti ai dispositivi o perdite di dati causati dal mancato rispetto delle istruzioni.

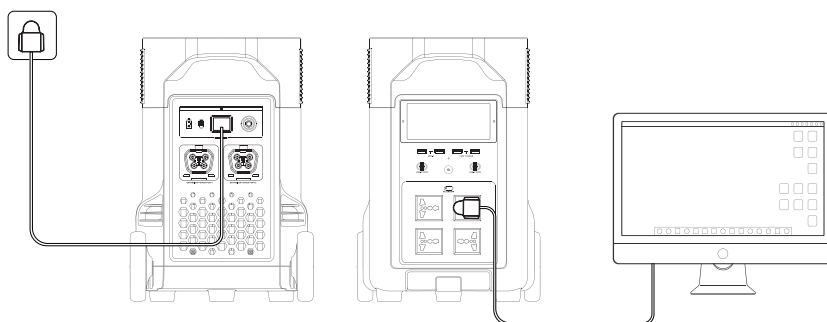

## 4. DOMANDE FREQUENTI

### 1. Quale batteria utilizza il prodotto?

Utilizza una batteria LFP di alta qualità.

### 2. Quali dispositivi possono essere alimentati dalla porta di uscita CA del prodotto?

Con una potenza nominale di 3600W e una potenza di picco di 7200W, la porta di uscita CA del prodotto è in grado di alimentare la maggior parte degli elettrodomestici. Prima di utilizzarla, si consiglia di verificare la potenza degli apparecchi e di assicurarsi che la potenza totale di tutti gli apparecchi caricati sia inferiore alla potenza nominale.

### 3. Per quanto tempo il prodotto può ricaricare i dispositivi?

Il tempo di carica viene visualizzato sullo schermo LCD del prodotto e può essere utilizzato per stimare il tempo di carica della maggior parte degli apparecchi con un consumo energetico costante.

### 4. Come è possibile sapere se il prodotto è in carica?

Durante la carica, il tempo rimanente viene visualizzato sullo schermo LCD. Nel frattempo, l'icona dell'indicatore di carica inizia a ruotare con la percentuale di batteria rimanente e l'alimentazione in ingresso viene visualizzata a destra del cerchio.

### 5. Come pulire il prodotto?

Strofinare delicatamente con un panno asciutto, morbido e pulito o con un panno di carta.















### 6. Come conservare il prodotto?

Prima di riporre il prodotto, spegnerlo e collocarlo quindi in un luogo asciutto e ventilato a temperatura ambiente. Non posizionarlo vicino a fonti d'acqua. Per lunghi periodi di stoccaggio, scaricare la batteria al 30% e ricaricarla al 60% ogni tre mesi per prolungarne la durata.

### 7. Posso portare il prodotto su un aereo?

No.

## 5. Risoluzione dei problemi

Indicatore	Problema	Soluzione
 OVERLOAD (Lampeggiante)	Protezione da sovraccarico USB-A	Ripristinare il normale funzionamento rimuovendo il dispositivo elettrico collegato alla porta USB-A.
 OVERLOAD (Lampeggiante)	Protezione da sovraccarico USB-C	Ripristinare il normale funzionamento rimuovendo il dispositivo elettrico collegato alla porta USB-C.
 (Lampeggiante)	Protezione da alta temperatura USB-C	Una volta che il prodotto si è raffreddato, riprende automaticamente il normale funzionamento.
RECHARGING TIME  (Lampeggiante)	Protezione carica ad alta temperatura	La carica può essere ripresa automaticamente dopo il raffreddamento della batteria.
 (Lampeggiante)	Protezione scarica ad alta temperatura	L'alimentazione può essere ripristinata automaticamente dopo il raffreddamento della batteria.
RECHARGING TIME  (Lampeggiante)	Protezione carica a bassa temperatura	La carica può essere ripresa automaticamente quando la temperatura della batteria supera i 5°C (41°F).
 (Lampeggiante)	Protezione scarica a bassa temperatura	L'alimentazione può essere ripristinata automaticamente quando la temperatura della batteria supera i -12°C (10°F).
 50Hz OVERLOAD (Lampeggiante)	Protezione da sovraccarico uscita CA	Il funzionamento normale verrà ripristinato automaticamente una volta rimosso il dispositivo sovraccaricato e riavviato il prodotto. Gli apparecchi elettrici devono essere utilizzati entro la potenza nominale. (Fare riferimento alle istruzioni X-Boost per ulteriori dettagli sulle limitazioni di potenza).
 50Hz (Lampeggiante)	Protezione dalle alte temperature CA	Verificare se l'ingresso e l'uscita della ventola sono ostruiti; in caso contrario, il funzionamento normale verrà ripristinato automaticamente una volta che la temperatura del prodotto è scesa.
 50Hz (Lampeggiante)	Protezione dalle basse temperature CA	Il funzionamento normale verrà ripristinato automaticamente una volta che il prodotto viene utilizzato a temperature ambiente ottimali.
 (Lampeggiante)	Ostruzione della ventola	Verificare se la ventola è ostruita da corpi estranei.
 OVERLOAD (Lampeggiante)	Protezione da sovraccarico del caricabatterie per auto	Il prodotto riprenderà a funzionare normalmente una volta rimosso il dispositivo collegato al caricabatterie per auto.
 (Lampeggiante)	Protezione dalle alte temperature del caricabatterie per auto	Una volta che il prodotto si è raffreddato, riprende automaticamente il normale funzionamento.
 (Rimane acceso)	Guasto della batteria	Contattare il servizio clienti EcoFlow

Se la richiesta di allarme viene visualizzata sullo schermo LCD del prodotto durante l'uso e non scompare dopo un riavvio, interromperne immediatamente l'utilizzo (non tentare di caricarlo o scaricarlo).

Se è necessaria ulteriore assistenza, contattare il servizio clienti EcoFlow.

## 6. Contenuto della confezione

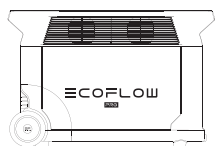

DELTA Pro

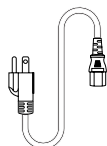

Cavo di ricarica CA

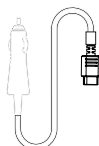

Cavo di ricarica per auto

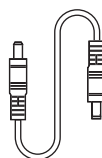

Cavo da DC5521 a DC5525



Copertura maniglia

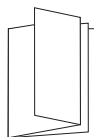

Manuale utente e scheda di garanzia

## 7. Conservazione e manutenzione

1. Idealmente, utilizzare e conservare il prodotto a una temperatura compresa tra 20°C e 30°C (tra 68°F e 86°F) e tenerlo sempre lontano da acqua, calore intenso e oggetti appuntiti. Non conservare a temperature superiori a 45°C (113°F) o inferiori a -10°C (14°F) per un periodo prolungato.
2. Conservare una batteria con una carica bassa per un lungo periodo ne riduce la durata. DELTA Pro mitiga i danni mettendo la batteria in modalità sospensione. Per ottenere il massimo dalla batteria, assicurarsi che essa sia circa al 60% prima di mettere via DELTA Pro per lungo tempo, quindi, una volta ogni tre mesi, scaricare la batteria al 30% e ricaricarla fino al 60%.



# ECOFLOW

PRO

EcoFlow DELTA Pro | Manual de usuario

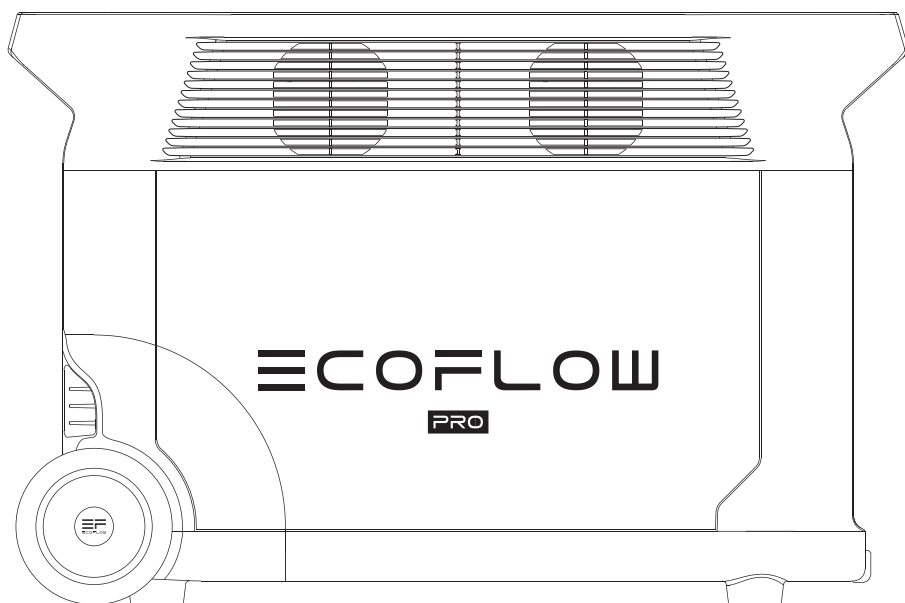

# EXENCIÓN DE RESPONSABILIDAD

---

Lea atentamente todas las recomendaciones de seguridad, los mensajes de advertencia, las condiciones de uso y las exenciones de responsabilidad.

Consulte las condiciones de uso y la exención de responsabilidad en

**<https://ecoflow.com/pages/terms-of-use>** (en inglés) y las etiquetas adhesivas del producto antes de usar el producto. Los usuarios son totalmente responsables del uso y las operaciones. Familiarícese con la normativa en vigor en su zona. Usted es el único responsable de conocer todas las normativas vigentes y de usar los productos EcoFlow de una manera que cumpla con ellas.

# ÍNDICE









<b>1. Especificaciones</b>	1
<b>2. Instrucciones de seguridad</b>	
2.1 Uso	2
2.2 Guía de eliminación	3
<b>3. Primeros pasos</b>	
3.1 Detalles del producto	4
3.2 Pantalla LCD	6
3.3 Uso general del producto	6
3.4 Carga de CA	8
3.5 Carga mediante energía solar	9
3.6 Carga mediante vehículo	9
3.7. Uso de la batería adicional inteligente	10
3.8 Aplicación	10
3.9 X-Boost	10
3.10 Suministro de alimentación de emergencia (EPS)	11
<b>4. Preguntas frecuentes</b>	11
<b>5. Solución de problemas</b>	12
<b>6. Contenido de la caja</b>	13
<b>7. Almacenamiento y mantenimiento</b>	13

# 1. Especificaciones

## Información general

Peso neto	Aproximadamente 45kg (99lb)
Dimensiones	635x285x416mm (25x11,2x16,4pulgadas)
Capacidad	3600Wh, 48V 
Wi-Fi	Compatible
Bluetooth	Compatible

## Puertos de salida

CA (4 uds.)	Onda sinusoidal pura, 3600W totales (máximo: 7200W), 230V- (50Hz)
USB-A (2 uds.)	5V  2,4A, 12W como máx. por puerto, totales 24W
USB-A de carga rápida (2 uds.)	5V  2,4A 9V  2A 12V  1,5A 18W como máx. por puerto, totales 36W
USB-C (2 uds.)	5/9/12/15/20V  5A 100W como máx. por puerto, totales 200W
Cargador para vehículo	12,6V  10A, 126W como máx.
Salida DC5521 (2 uds.)	12,6V  3A, 38W como máx. por puerto
Puerto de salida Anderson	12,6V  30A, 378W como máx.

\* Un cargador para vehículo comparte alimentación con el puerto de salida DC5521, con lo que suministra una potencia máxima de 126W.

## Puertos de entrada

Carga de CA	230V-, 2875W como máx.
Tensión de entrada de CA	100-120V- 12,5A, 220-240V- 12,5A, 50Hz/60Hz
Cargador de energía solar	11-150V  15A como máx., 1600W como máx.
Cargador para vehículo	Admite batería de 12V/24V, valor predeterminado: 8A

## Información sobre la batería

Química de las celdas	LFP
Ciclos de vida útil	3500 ciclos a más del 80% de la capacidad
Protección	Protección contra sobretensión, protección contra sobrecarga, protección contra sobrecalentamiento, protección contra cortocircuito, protección contra temperatura baja, protección contra tensión baja, protección contra sobrecorriente

## Temperatura ambiental de funcionamiento

Temperatura de funcionamiento óptima	20°C a 30°C (68°F a 86°F)
Temperatura de descarga	-10°C a 45°C (14°F a 113°F)
Temperatura de carga	0°C a 45°C (32°F a 113°F)
Temperatura de almacenamiento	-10°C a 45°C (14°F a 113°F); valor óptimo: 20°C a 30°C (68°F a 86°F)

\* La posibilidad de que el producto se cargue o descargue depende de la temperatura real del grupo de baterías.

## Complementos (se venden por separado)

Batería adicional inteligente DELTA Pro	Hasta dos unidades
Generador inteligente EcoFlow Smart Generator	
Mando a distancia DELTA Pro	Con o sin cables
EV X-Stream Adapter	Carga a partir de la carga del vehículo eléctrico

# 2. Instrucciones de seguridad

## 2.1 Uso

1. No utilice el producto cerca de una fuente de calor, como una fuente de fuego o una caldera.
2. Evite el contacto con líquidos de cualquier tipo. No utilice el producto bajo la lluvia o con mucha humedad.
3. No utilice el producto cerca de campos magnéticos o electricidad estática intensa.
4. No desmonte de ninguna manera ni perforo el producto.
5. Evite el uso de cables u otros objetos metálicos que puedan provocar un cortocircuito.
6. No utilice componentes ni accesorios de otros fabricantes. Consulte los canales oficiales de EcoFlow si necesita sustituir cualquier componente o accesorio.
7. Cuando utilice el producto, respete estrictamente la temperatura ambiente de funcionamiento que se indica en este manual de usuario. Si la temperatura es demasiado alta, se podría provocar un incendio o una explosión; si la temperatura es demasiado baja, es posible que el rendimiento del producto se reduzca de forma importante o que el producto deje de funcionar.
8. No coloque objetos pesados encima del producto.
9. No bloquee el ventilador por la fuerza durante su uso ni coloque el producto en un lugar sin ventilación o con mucho polvo.
10. Asegúrese de que el producto no se golpee, se caiga ni vibre mucho. Sujete firmemente el producto durante el transporte para evitar daños. Si se daña gravemente, apague la fuente de alimentación inmediatamente y deje de utilizar el producto.
11. Si el producto se cae accidentalmente al agua durante su uso, colóquelo en un espacio abierto que sea seguro y manténgase alejado de él hasta que esté completamente seco. El producto seco no debe volver a utilizarse y debe desecharse de manera adecuada de acuerdo con la sección 2.2 que se describe a continuación. Si el producto se incendia, le recomendamos que utilice extintores de incendios en el siguiente orden: agua o agua nebulizada, arena, manta, polvo seco y, por último, un extintor de incendios de dióxido de carbono.

12. Limpie los puertos únicamente con un paño seco.
13. Coloque el producto sobre una superficie plana para evitar que se caiga. Si el producto se vuelca en exceso y se daña gravemente, apáguelo inmediatamente, coloque la batería en un espacio abierto, manténgalo alejado de materiales combustibles y personas, y deséchelo conforme a las leyes y normativas locales.
14. Manténgalo fuera del alcance de niños y mascotas.
15. Guarde el producto en un lugar seco y ventilado.
16. Se recomienda utilizar bolsas de protección contra la humedad en entornos húmedos (por ejemplo, en lugares junto al mar o canales) para evitar que el producto se moje. Si se encuentra agua en el interior del producto, no debe volver a utilizarse ni encenderse. Tome medidas contra las descargas eléctricas antes de tocar el producto, colóquelo inmediatamente en una zona segura, impermeable y abierta, y póngase en contacto enseguida con el servicio de atención al cliente de EcoFlow.
17. No se recomienda el uso de este producto para alimentar equipos de emergencia médica relacionados con la seguridad personal, incluyendo, pero sin limitarse, a la versión hospitalaria de CPAP (presión positiva continua en las vías respiratorias), ECMO (oxigenación por membrana extracorpórea), etc. Por favor, siga las instrucciones de su médico y consulte con el fabricante las restricciones de uso del equipo.
18. Durante su uso, los productos que necesitan alimentación eléctrica generarán campos electromagnéticos, que pueden afectar al funcionamiento normal de los implantes médicos o los equipos médicos personales, como marcapasos, implantes cocleares, audífonos, desfibriladores, etc. Si utiliza este tipo de equipos médicos, póngase en contacto con el fabricante para obtener información sobre cualquier restricción en el uso de dicho equipo y garantizar una distancia de seguridad suficiente entre los implantes médicos (como los mencionados anteriormente) y este producto mientras está en funcionamiento.
19. Cuando el producto se conecta en modo normal a un refrigerador, las fluctuaciones de energía del refrigerador pueden provocar que la fuente de alimentación se apague automáticamente. Por lo tanto, al conectar el producto a un refrigerador con medicamentos, vacunas u otros elementos importantes, se recomienda establecer la salida de CA en la posición "Siempre activada" en la aplicación para garantizar una fuente de alimentación continua, así como prestar atención al estado del consumo de energía.

## 2.2 Guía de eliminación

1. Siempre que sea posible, descargue completamente la batería antes de desecharla. Debido a que contiene productos químicos peligrosos, deseche la batería únicamente en los canales de reciclaje indicados y nunca con la basura normal. Consulte las leyes locales sobre reciclaje y eliminación de baterías.
2. Si la batería no se puede descargar por completo debido a un fallo del producto, póngase en contacto con una empresa profesional de reciclaje de baterías para que se encarguen del procesamiento.
3. Deseche las baterías que ya no se recarguen.

# 3. Primeros pasos

## 3.1 Detalles del producto

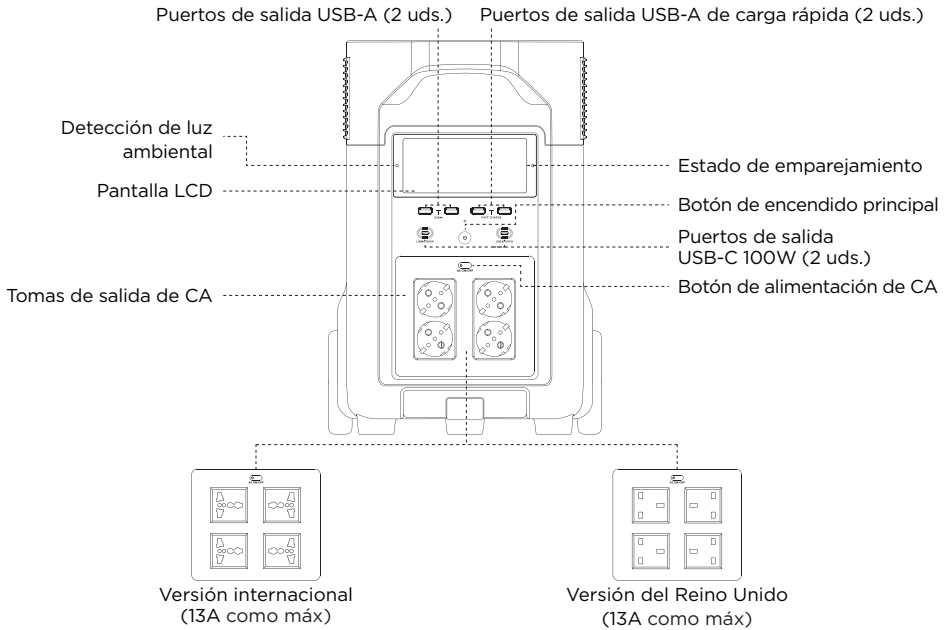

**Nota:** En la imagen anterior se muestran diferentes tipos de tomas de corriente de diferentes países. Esta información se ofrece solo a modo de referencia. Consulte el producto.

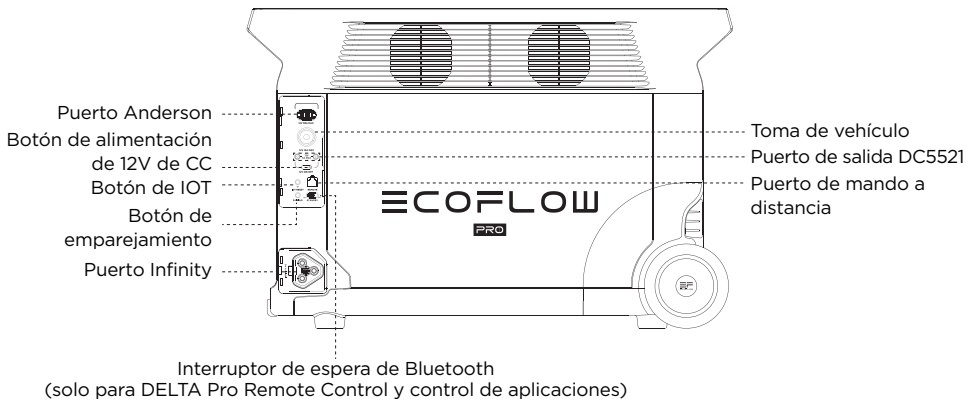

\*Interrupción de espera de Bluetooth: una vez que se enciende el interruptor de espera de Bluetooth, el módulo Bluetooth seguirá funcionando incluso si DELTA Pro está apagado. Los usuarios pueden encender/apagar DELTA Pro de forma remota a través del control remoto (se vende por separado) o la aplicación EcoFlow. La función de espera de Bluetooth consume algo de energía, así que apáguela cuando no la esté usando.

Puerto de entrada de carga de CA X-Stream

Puerto de entrada de carga solar/mediante vehículo

Interruptor de carga rápida de CA

Interruptor de protección contra sobrecarga

Puertos para baterías adicionales (2 uds.)

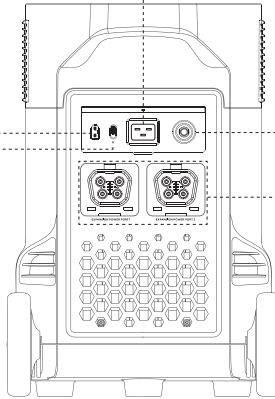



## 3.2 Pantalla LCD

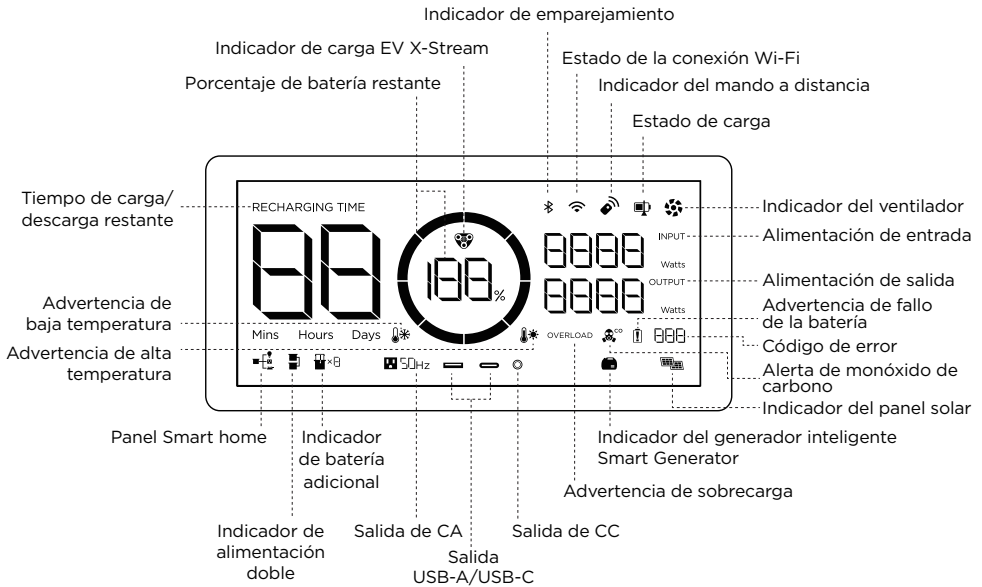

### Indicador de nivel de la batería:

El anillo se llenará durante la carga. Si el producto tiene una carga del 0 %, el anillo parpadeará.

### Estado de la conexión Wi-Fi:

Después de pulsar el botón IOT durante 3 segundos, el icono de Wi-Fi parpadeará para indicar que el producto está listo para el emparejamiento. Conecte el producto con la aplicación siguiendo una de las siguientes opciones: (1) buscando el producto en las conexiones Wi-Fi del teléfono; (2) conectando el producto a Internet. Con la primera opción, el icono seguirá parpadeando; con la segunda, el icono no parpadeará.

### Código de error:

Consulte la aplicación EcoFlow para conocer los códigos de error específicos.

### Alerta de monóxido de carbono:

Aparece siempre que un generador inteligente EcoFlow Smart Generator conectado se apaga automáticamente después de detectar niveles de monóxido de carbono inseguros.

\* Consulte la sección 5 para ver más soluciones de problemas.

### 3.3 Uso general del producto

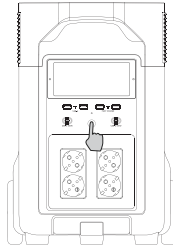

Pulsación corta para encender

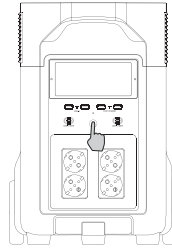

Pulsación larga para apagar

#### Encendido/apagado del producto y encendido de la pantalla LCD

Pulse brevemente el botón de encendido principal para encender el producto. La pantalla LCD se encenderá y aparecerá el icono del indicador de nivel de la batería.

El producto entra en modo de reposo si pasan 5 minutos de inactividad. La pantalla LCD se apagará automáticamente. Cuando el producto detecta cualquier cambio de carga u operaciones, la pantalla LCD se ilumina automáticamente. Para encender o apagar la pantalla LCD, pulse brevemente el botón de encendido principal.

Para apagar el producto, mantenga pulsado el botón de encendido principal.

El tiempo de espera predeterminado del producto es de 2 horas. Con los otros botones de encendido apagados y sin acceso a la carga durante 2 horas, el producto se apagará automáticamente. El tiempo de espera se puede configurar en la aplicación.

#### Puerto de salida de 12 V de CC

Con el botón de encendido principal activado, pulse brevemente el botón de alimentación de 12V de CC para utilizar el puerto de salida de 12V de CC. Vuelva a pulsar brevemente el botón de alimentación de 12V de CC para desactivarlo.

Si el botón de alimentación de 12V de CC está activado, el producto no se apagará automáticamente.

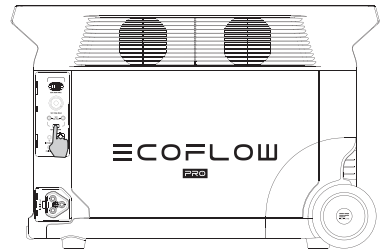

Pulsación corta del botón de alimentación de 12V de CC

#### Puerto de salida de CA

Con el botón de encendido principal activado, pulse brevemente el botón de alimentación de CA para utilizar el puerto de salida de CA. Vuelva a pulsar brevemente el botón de alimentación de CA para desactivarlo.

El tiempo de espera predeterminado del puerto de salida de CA es de 12 horas. Si no se produce acceso de ninguna carga durante 12 horas, el botón de alimentación de CA se apagará automáticamente.

Apague el botón de alimentación de CA mientras no esté en uso para ahorrar energía.

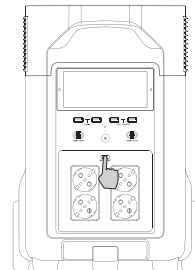

Pulsación corta del botón de alimentación de CA

### 3.4 Carga de CA

La tecnología de carga rápida X-Stream de EcoFlow está diseñada específicamente para la carga de CA, con una potencia de entrada máxima de 2875W. Puede controlar la alimentación de carga mediante el interruptor de carga rápida de CA. La potencia de entrada máxima predeterminada para la velocidad de carga de CA es de 400W y se puede modificar en la aplicación EcoFlow.

En caso de que se produzcan situaciones anómalas en las que la corriente de entrada de CA siga siendo de más de 20A, el puerto de entrada de carga de X-Stream activará una función de protección automática y aparecerá el interruptor de protección contra sobrecarga del producto automáticamente. Una vez que haya confirmado que no hay ninguna avería en el producto, puede pulsar el interruptor de protección contra sobrecarga para reanudar la carga.

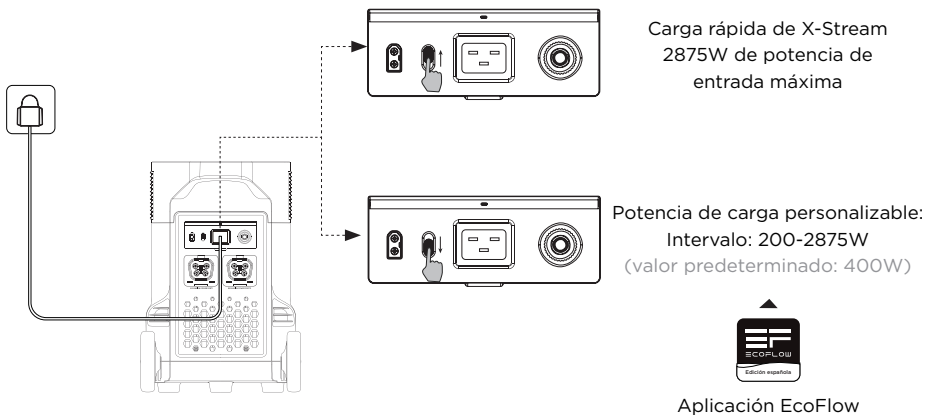
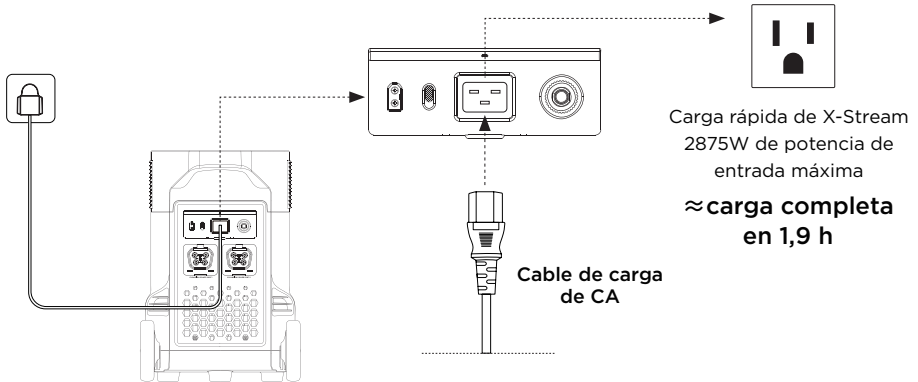

Es posible ajustar la alimentación de carga mediante el interruptor de carga rápida de CA de la parte trasera del producto. Puede establecer el intervalo de alimentación de carga en la aplicación EcoFlow. Use el cable de CA EcoFlow para la carga rápida. EcoFlow no asume ninguna responsabilidad por las consecuencias derivadas de no seguir debidamente las instrucciones, incluido, entre otros, cargar con cables de otros fabricantes.

### 3.5 Carga mediante energía solar

Los usuarios pueden conectar paneles solares en serie como se indica en la imagen para recargar el producto.

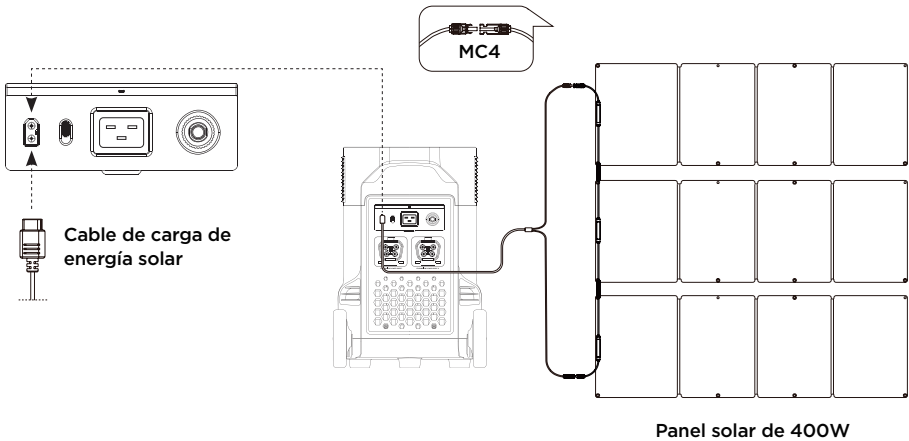

\*El cable de carga solar (cable adaptador MC4-XT60) se suministra por separado.

Si va a utilizar un panel solar EcoFlow para cargar el producto, siga las instrucciones incluidas con el panel solar.

Antes de conectar el panel solar, verifique que la tensión de salida del panel solar sea inferior a 150V para evitar dañar el producto.

### 3.6 Carga mediante vehículo

Los usuarios pueden recargar el producto mediante el encendedor del vehículo. Admite cargadores para vehículo de 12V/24V y 8A de corriente de carga predeterminada.

Lleve a cabo la carga con el cargador para vehículo una vez arrancado este para evitar que no arranque como consecuencia de que la batería del vehículo sea insuficiente. Además, asegúrese de que el encendedor del vehículo y el cable de carga del vehículo están en buen estado. EcoFlow no asume ninguna responsabilidad por daños o pérdidas derivados de no seguir las instrucciones.

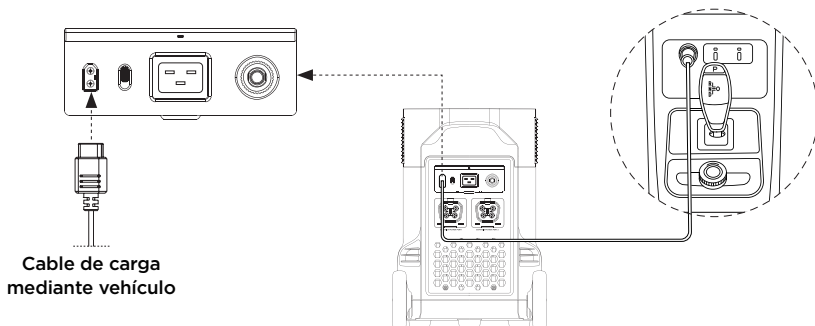

### 3.7 Uso de la batería adicional inteligente

Un solo DELTA Pro puede conectarse con hasta dos baterías adicionales inteligentes a la vez para aumentar la capacidad. Consulte los manuales de usuario de la batería adicional inteligente y el generador inteligente Smart Generator para obtener instrucciones detalladas.

#### Precauciones:

1. Apague la batería adicional inteligente y la batería DELTA Pro antes de conectarlas o desconectarlas.
2. Antes de utilizarlas, asegúrese de que tanto la batería Delta Pro como la batería adicional inteligente muestran el icono de batería adicional en sus pantallas.
3. Apague la batería adicional inteligente antes de conectarla o desconectarla.
4. No toque los terminales metálicos del conector de la batería adicional inteligente. Si es necesario limpiar los terminales metálicos, hágalo suavemente con un paño seco.

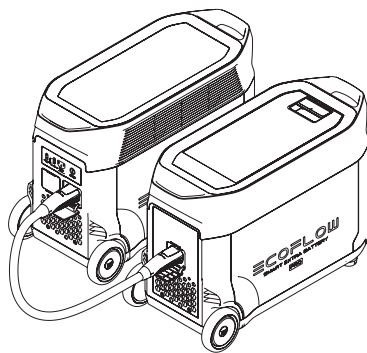

### 3.8 Aplicación

La aplicación EcoFlow permite a los usuarios controlar y supervisar los generadores de energía EcoFlow de manera remota.

Lea la guía de usuario de la aplicación EcoFlow y acceda al vínculo de descarga aquí: <https://ecoflow.com/pages/ecoflow-app>

#### Política de privacidad

Al utilizar los productos, las aplicaciones y los servicios de EcoFlow, acepta los Términos de uso y la Política de privacidad de EcoFlow, a los que puede acceder en la sección "Acerca de" de la página "Usuario" de la aplicación EcoFlow o en la página web oficial de EcoFlow, en los enlaces <https://ecoflow.com/pages/terms-of-use> y <https://ecoflow.com/pages/privacy-policy>



### 3.9 X-Boost

Gracias a la tecnología X-Boost de EcoFlow, el producto puede suministrar alimentación a un dispositivo de como máximo 4500W mientras la potencia nominal se mantiene en 3600W, con lo que se evita que la protección contra sobrecarga impida utilizarlo.

#### Consejos para X-Boost:

1. La función X-Boost no está disponible si se activa la salida de CA en estado de recarga (en modo de derivación).
2. La función X-Boost no puede utilizarse en todos los dispositivos eléctricos. No es compatible con dispositivos con requisitos de tensión estrictos y una potencia nominal superior a 3600W. No se puede utilizar con dispositivos con protección contra tensión (p. ej., instrumentos de precisión). El modo de X-Boost es más adecuado para dispositivos de calefacción. Lleve a cabo sus propias comprobaciones con sus dispositivos con la función X-Boost activada.

## 3.10 Suministro de alimentación de emergencia (EPS)

El producto admite el EPS. Si conecta la alimentación de la red al puerto de entrada de CA del producto mediante un cable de CA, puede suministrar alimentación a dispositivos portátiles mediante las tomas de salida de CA (en este caso, la alimentación de CA procederá de la red y no del generador de energía). En caso de apagón repentino, es posible volver al modo de suministro mediante batería del producto de manera automática tras 30 ms. Como función básica de SAI, no admite la conmutación de 0 ms. No conecte el producto a ningún dispositivo que admita SAI de 0 ms, como servidores de datos y estaciones de trabajo. Efectúe una comprobación y verifique la compatibilidad antes de utilizar el producto. Recomendamos que cargue los dispositivos uno a uno y evite utilizar varios al mismo tiempo para que no se active la protección contra sobrecarga. EcoFlow no asume ninguna responsabilidad por averías de dispositivos y pérdidas de datos derivadas de no seguir las instrucciones.

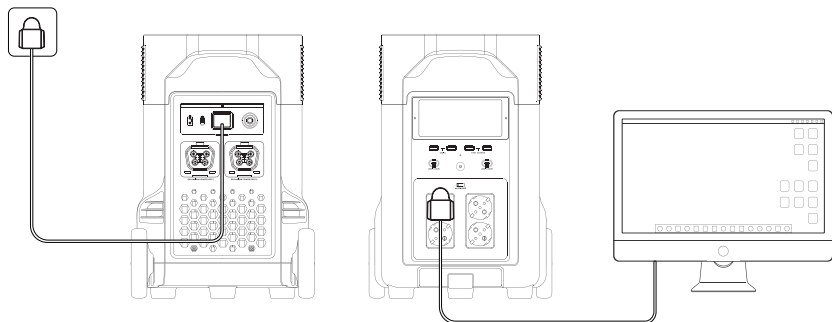

## 4. Preguntas frecuentes

### 1. ¿Qué batería utiliza el producto?

Utiliza una batería LFP de alta calidad.

### 2. ¿Qué dispositivos pueden alimentarse mediante el puerto de salida de CA del producto?

Con una potencia nominal de 3600W y una potencia máxima de 7200W, el puerto de salida de CA es capaz de suministrar alimentación a la mayoría de electrodomésticos. Antes de utilizarlo, recomendamos confirmar la corriente de los dispositivos en primer lugar y verificar que la suma de potencia de todos los aparatos cargados sea inferior al valor de potencia nominal.

### 3. ¿Durante cuánto tiempo el producto puede cargar mis dispositivos?

El tiempo de carga se muestra en la pantalla LCD del producto, que se puede utilizar para calcular el tiempo de carga de la mayoría de aparatos con un consumo estable de energía.

### 4. ¿Cómo puedo saber si el producto se está cargando?

Cuando se está cargando, el tiempo de carga restante se muestra en la pantalla LCD. Mientras tanto, el icono del indicador de carga comienza a girar con el porcentaje de batería restante y la alimentación de entrada se muestra a la derecha del círculo.

### 5. ¿Cómo debo limpiar el producto?

Límpielo cuidadosamente con un paño seco, suave y limpio o con papel absorbente.

### 6. ¿Cómo debo almacenar el producto?

Antes de almacenar el producto, primero apáguelo y, a continuación, guárdelo en un lugar seco y ventilado a temperatura ambiente. No lo coloque cerca de fuentes de agua. Para almacenarlo durante periodos prolongados, descargue la batería al 30% y recárguela al 60% cada tres meses para ampliar su vida útil.

### 7. ¿Puedo llevar el producto en un avión?

No.

## 5. Solución de problemas

Indicador	Problema	Solución
OVERLOAD (Parpadeando)	Protección contra sobrecarga de USB-A	Reanude el funcionamiento normal retirando el dispositivo eléctrico conectado al puerto USB-A.
OVERLOAD (Parpadeando)	Protección contra sobrecarga de USB-C	Reanude el funcionamiento normal retirando el dispositivo eléctrico conectado al puerto USB-C.
(Parpadeando)	Protección contra sobrecalentamiento del USB-C	Una vez que se haya enfriado el producto, el funcionamiento normal se reanudará automáticamente.
RECHARGING TIME   (Parpadeando)	Protección contra sobrecalentamiento de carga	La carga se reanudará automáticamente una vez que la batería se enfríe.
(Parpadeando)	Protección contra sobrecalentamiento de descarga	La fuente de alimentación se reanudará automáticamente una vez que la batería se enfríe.
RECHARGING TIME   (Parpadeando)	Protección contra temperatura baja de carga	La carga se reanudará automáticamente una vez que la temperatura de la batería supere los 5°C (41°F).
(Parpadeando)	Protección contra temperatura baja de descarga	La fuente de alimentación se reanudará automáticamente una vez que la temperatura de la batería supere los -12°C (10°F).
50Hz OVERLOAD (Parpadeando)	Protección contra sobrecarga de la salida de CA	Se reanudará automáticamente el funcionamiento normal una vez que haya retirado el dispositivo sobrecargado y haya reiniciado el producto. Debe respetarse el valor de potencia nominal de los dispositivos eléctricos. (Consulte las instrucciones de X-Boost para obtener más información sobre las limitaciones de potencia).
50Hz  (Parpadeando)	Protección contra sobrecalentamiento de CA	Verifique si la entrada y la salida del ventilador están bloqueadas u obstruidas. De no estarlo, se reanudará automáticamente el funcionamiento normal una vez que la temperatura del producto se haya reducido.
50Hz  (Parpadeando)	Protección contra temperatura baja de CA	Se reanudará automáticamente el funcionamiento normal después de utilizar el producto a una temperatura ambiental adecuada.
(Parpadeando)	Bloqueo u obstrucción del ventilador	Verifique si el ventilador está bloqueado u obstruido por materiales extraños.
OVERLOAD (Parpadeando)	Protección contra sobrecarga del cargador del vehículo	Se reanudará automáticamente el funcionamiento normal del producto una vez que haya retirado el dispositivo conectado al cargador para vehículo.
(Parpadeando)	Protección contra sobrecalentamiento del cargador del vehículo	Una vez que se haya enfriado el producto, el funcionamiento normal se reanudará automáticamente.
(Permanece encendido)	Fallo de la batería	Póngase en contacto con el servicio de atención al cliente de EcoFlow.

Si el indicador de alarma aparece en la pantalla LCD del producto durante su uso y no desaparece después de reiniciarlo, deje de usarlo inmediatamente (no intente cargarlo ni descargarlo).

Si necesita más ayuda, póngase en contacto con el servicio de atención al cliente de EcoFlow.

## 6. Contenido de la caja

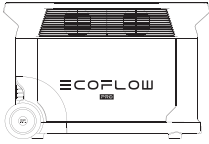

DELTA Pro

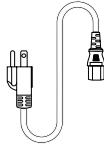

Cable de carga de CA

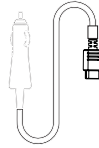

Cable de carga mediante vehículo

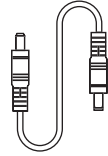

Cable DC5521 a DC5525

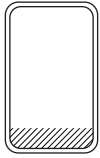

Funda para asas

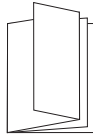

Manual de usuario y tarjeta de garantía

## 7. Almacenamiento y mantenimiento

1. Lo ideal es utilizar y almacenar el producto entre 20°C y 30°C (entre 68°F y 86°F), y mantenerlo siempre alejado del agua, del calor intenso y de objetos afilados. No almacenar a temperaturas superiores a 45°C (113°F) o inferiores a -10°C (14°F) durante un periodo prolongado.
2. Almacenar una batería con una carga baja durante un largo periodo de tiempo reduce su vida útil. DELTA Pro mitiga los daños poniendo la batería en modo de hibernación. Para sacarle el máximo partido, asegúrese de que tiene una carga del 60% aproximadamente antes de guardar la batería DELTA Pro durante un largo periodo de tiempo y, una vez cada tres meses, descargue la batería al 30% y vuelva a cargarla al 60%.



# ECOFLOW

PRO

EcoFlow DELTA Pro

Gebruikers-  
handleiding

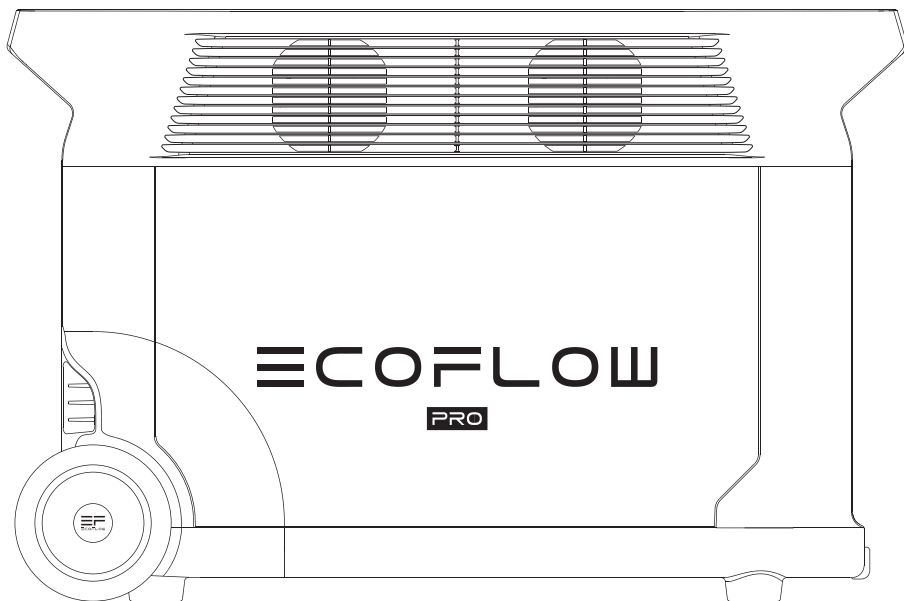

# DISCLAIMER

---

Lees alle veiligheidstips, waarschuwingen, gebruiksvoorwaarden en disclaimers zorgvuldig door. Raadpleeg de gebruiksvoorwaarden en disclaimer op <https://ecoflow.com/pages/terms-of-use> en de stickers op het product vóór gebruik. Gebruikers nemen de volledige verantwoordelijkheid voor het gebruik en alle bedrijfsactiviteiten. Maak uzelf vertrouwd met de gerelateerde voorschriften in uw regio. U bent er als enige verantwoordelijk voor dat u op de hoogte bent van alle relevante voorschriften en dat u EcoFlow-producten gebruikt op een manier die aan de voorschriften voldoet.

# INHOUD









<b>1. Specificaties</b>	1
<b>2. Veiligheidsinstructies</b>	
2.1 Gebruik	2
2.2 Verwijderingsgids	3
<b>3. Aan de slag</b>	
3.1 Productgegevens	4
3.2 LCD-scherm	6
3.3 Algemeen gebruik product	6
3.4 Opladen via AC-adapter	8
3.5 Opladen op zonne-energie	9
3.6 Opladen in de auto	9
3.7 Smart Extra Batterij gebruiken	10
3.8 APP	10
3.9 X-Boost	10
3.10 Noodvoeding (EPS)	11
<b>4. Veelgestelde vragen</b>	11
<b>5. Problemen oplossen</b>	12
<b>6. Inhoud van de doos</b>	13
<b>7. Opslag en onderhoud</b>	13

# 1. Specificaties

## Algemene info

Nettogewicht	Ongeveer 45kg (99lbs)
Afmetingen	635 x 285x 416mm (25x11.2x16.4in)
Capaciteit	3600Wh, 48V 
WiFi	Ondersteund
Bluetooth	Ondersteund

## Uitvoerpoorten

AC (x4)	Pure sinusgolven, totaal 3600W (piek 7200W), 230V- (50Hz)
USB-A (x2)	5V  , 2,4A, 12W max. per poort, totaal 24W
USB-A Snelladen (x2)	5V  2,4A 9V  2A 12V  1,5A, 18W max. per poort, totaal 36W
USB-C (x2)	5/9/12/15/20V  5A, 100W max. per poort, totaal 200W
Autolader	12,6V  , 10A, 126W max
DC5521-uitgang (x2)	12,6V  , 3A, 38W max, per poort
Anderson-uitgang	12,6V  , 30A, 378W max

\* Een autolader deelt het vermogen met de DC5521-uitgangspoort, hij biedt een maximaal uitgangsvermogen van 126W.

## Invoerpoorten

Opladen via AC	230V-, 2875W max
Ingangsspanning AC	100-120V- 12,5A, 220-240V- 12,5A, 50Hz/60Hz
Oplader op zonne-energie	11-150V  15A max., 1600W max.
Autolader	Ondersteunt batterij van 12V/24V, standaard is 8A

## Batterij-info

Celchemie	LFP
Levensduur	3500 cycli tot 80%+ capaciteit
Bescherming	Overspanningsbeveiliging, overbelastingsbeveiliging, beveiliging tegen oververhitting, kortsluitingsbeveiliging, bescherming tegen lage temperaturen, laagspanningsbeveiliging, overstroombeveiliging

## Omgeving/bedieningstemperatuur

Optimale bedrijfstemperatuur	20°C tot 30°C (68°F tot 86°F)
Uitblaasttemperatuur	-10°C tot 45°C (14°F tot 113°F)
Laadtemperatuur	0°C tot 45°C (32°F tot 113°F)
Opslagtemperatuur	-10°C tot 45°C (14°F tot 113°F) (optimaal: 20°C tot 30°C (68°F tot 86°F))

\* Of het product kan worden opgeladen of ontladen, is afhankelijk van de werkelijke temperatuur van de batterypack.

## Add-ons (afzonderlijk verkrijgbaar)

DELTA Pro Smart Extra Batterij	Maximaal twee eenheden
EcoFlow Smart Generator	
DELTA Pro-afstandsbediening	Bekabeld of draadloos
EV X-Stream Adapter	Opladen via elektrische auto

# 2. Veiligheidsinstructies

## 2.1 Gebruik

1. Gebruik het product niet in de buurt van een warmtebron, zoals vuur of een verwarmingsoven.
2. Vermijd contact met vloeistoffen van welke aard ook. Niet gebruiken in de regen of bij hoge luchtvochtigheid.
3. Niet gebruiken in de buurt van sterke statische elektriciteit of magnetische velden.
4. Haal het apparaat niet uit elkaar en prik er geen gaten in.
5. Gebruik geen draden of andere metalen voorwerpen die kortsluiting kunnen veroorzaken.
6. Gebruik geen onderdelen of accessoires van derden. Raadpleeg indien nodig de officiële EcoFlow-kanalen als u een onderdeel of accessoire moet vervangen.
7. Houd u bij het gebruik van het product strikt aan de omgevingstemperatuur voor gebruik dat in deze gebruiksaanwijzing wordt vermeld. Als de temperatuur te hoog is, kan dit brand of een explosie tot gevolg hebben; als de temperatuur te laag is, kunnen de prestaties van het product sterk afnemen of werkt het product mogelijk niet meer.
8. Stapel geen zware voorwerpen op het product.
9. Vergrendel de ventilator niet met kracht tijdens gebruik en plaats het product niet in een niet-geventileerde of stoffige omgeving.
10. Zorg ervoor dat het product niet wordt geraakt, valt of sterk trilt. Zet het product stevig vast tijdens transport om schade te voorkomen. Schakel de stroombron onmiddellijk uit als deze ernstig beschadigd is en gebruik het product niet meer.
11. Als u het product per ongeluk in water laat vallen tijdens het gebruik, plaats het dan op een veilige, open plek en blijf uit de buurt tot het volledig droog is. Het gedroogde product mag niet opnieuw worden gebruikt en moet op de juiste wijze worden afgevoerd volgens Sectie 2.2 hieronder. Als het product vlam vat, raden wij u aan de brandblussers in de volgende volgorde te gebruiken: water of waternevel, zand, branddeken, droogpoeder en ten slotte een brandblusser met kooldioxide.
12. Reinig de poorten alleen met een droge doek.

13. Plaats het product op een vlakke ondergrond om te voorkomen dat het omvalt. Als het product is omgevallen en ernstig beschadigd is geraakt, schakelt u het onmiddellijk uit, plaatst u de batterij in een open ruimte, houdt u deze uit de buurt van personen en brandbare materialen en voert u de batterij af in overeenstemming met de plaatselijke wet- en regelgeving.
14. Buiten bereik van kinderen en huisdieren houden.
15. Bewaar het product op een droge plaats met ventilatie.
16. Het wordt aanbevolen vochtwerende tassen te gebruiken in natte omgevingen (bijvoorbeeld op plaatsen langs zee of op waterwegen) om te voorkomen dat het product doordrenkt raakt. Als er water in het product wordt aangetroffen, mag het niet worden gebruikt of opnieuw worden ingeschakeld. Neem maatregelen tegen elektrische schokken voordat u het product aanraakt. Plaats het meteen op een veilige, waterdichte en open plek en neem onmiddellijk contact op met de klantenservice van EcoFlow.
17. Dit product wordt niet aanbevolen voor gebruik in medische noodgevallen apparatuur met betrekking tot persoonlijke veiligheid, met inbegrip van maar niet beperkt tot ziekenhuis versie CPAP (Continuous Positive Airway Pressure), ECMO (Extracorporeal Membrane Oxygenation), enz. Volg de instructies van uw arts en neem contact op met de fabrikant voor beperkingen op het gebruik van de apparatuur.
18. Tijdens het gebruik zullen voedingsproducten onvermijdelijk elektromagnetische velden genereren, die waarschijnlijk van invloed zijn op de normale werking van medische implantaten of persoonlijke medische apparatuur, zoals pacemakers, cochleaire implantaten, gehoorapparaten, defibrillators, enz. Als dit type medische apparatuur wordt gebruikt, neem contact op met de fabrikant voor informatie over beperkingen met betrekking tot het gebruik van dergelijke apparatuur, zodat er voldoende veiligheidsafstand is tussen de medische implantaten (bijvoorbeeld pacemakers, cochleaire implantaten, gehoorapparaten, defibrillators, enz.) en dit product terwijl het in bedrijf is.
19. Wanneer de voeding in de normale modus wordt aangesloten op een koelkast, kunnen stroomschommelingen van de koelkast ervoor zorgen dat de voeding automatisch wordt uitgeschakeld. Daarom wordt u bij het aansluiten van de voeding op een koelkast waarin medicijnen, vaccins of andere waardevolle artikelen worden bewaard, aangeraden de AC-uitgang in de app in te stellen op "Altijd aan" om een continue stroomvoorziening te garanderen en het energieverbruik in de gaten te houden.

## 2.2 Verwijderingsgids

1. Ontlaad de batterij indien mogelijk volledig voordat u deze weggooit. Omdat de batterij gevaarlijke chemicaliën bevat, dient u deze alleen af te voeren in daarvoor bestemde recyclingkanalen en nooit met gewoon afval. Raadpleeg de plaatselijke wetgeving voor het recyclen en afvoeren van batterijen.
2. Als de batterij niet volledig kan worden ontladen als gevolg van een defect product, neemt u contact op met een professioneel recyclingbedrijf voor batterijen voor verdere verwerking.
3. Gooi batterijen weg die niet meer worden opgeladen.

# 3. Aan de slag

## 3.1 Productgegevens

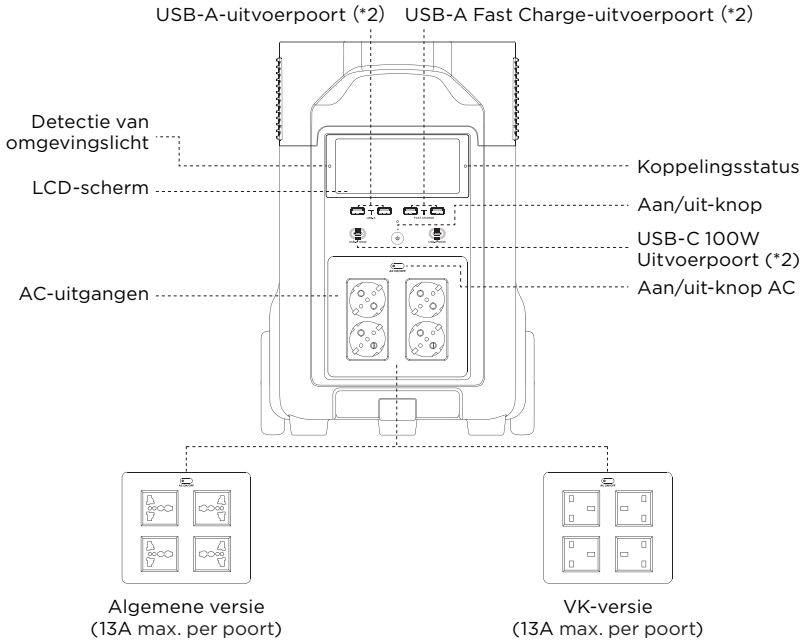

**Opmerking:** In de bovenstaande afbeelding worden de verschillende typen stopcontacten in verschillende landen weergegeven. Dit is alleen ter referentie. Raadpleeg het product dat u gebruikt.

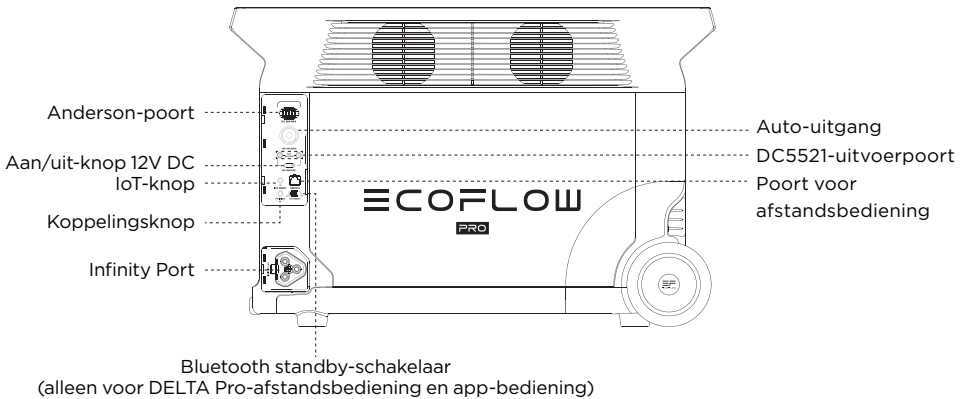

\*Bluetooth-standbyschakelaar: zodra de Bluetooth-standbyschakelaar is ingeschakeld, blijft de Bluetooth-module werken, zelfs als DELTA Pro is uitgeschakeld. Gebruikers kunnen DELTA Pro op afstand in-/uitschakelen via de afstandsbediening (apart verkrijgbaar) of de EcoFlow-app. De Bluetooth-standbyfunctie verbruikt wat energie, dus schakel deze uit als je hem niet gebruikt.

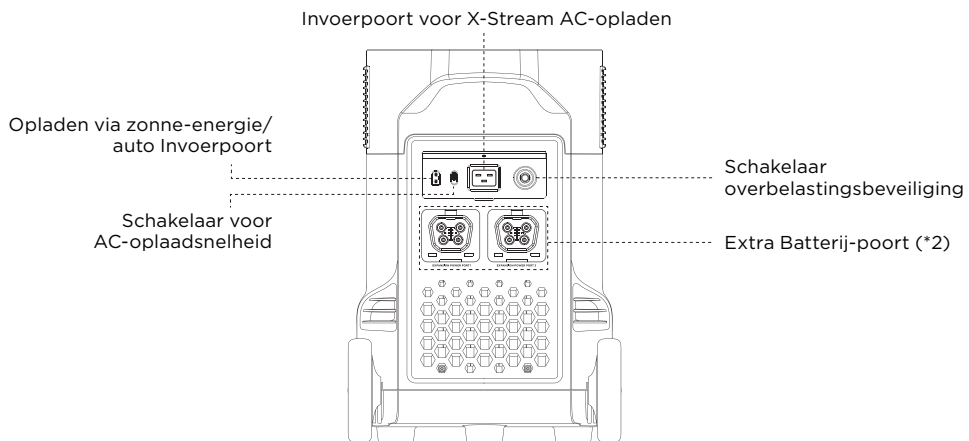



## 3.2 LCD-scherm

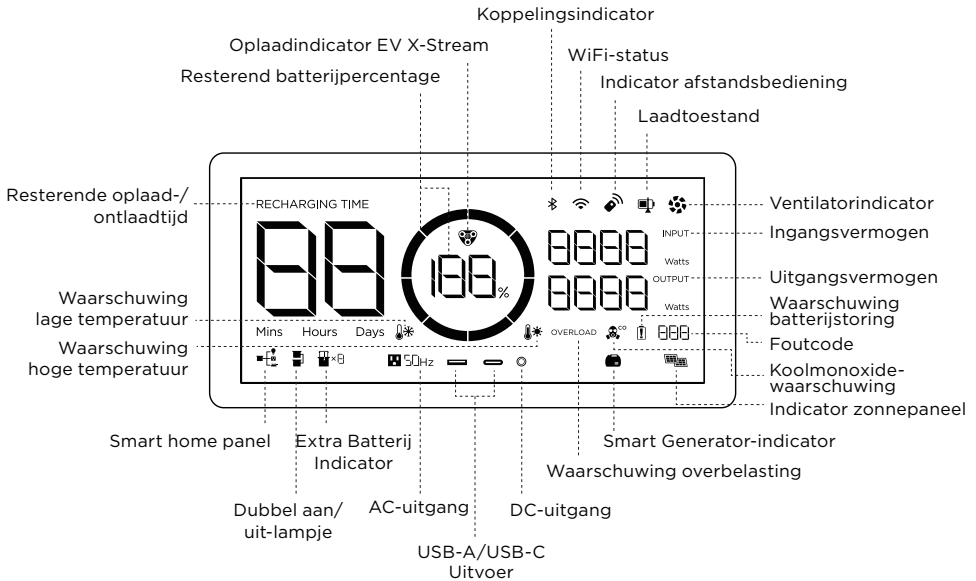

**Indicator batterijniveau:** De ring vult zich tijdens het opladen. Als het product voor 0% is opgeladen, knippert de ring

**WiFi-status:** Nadat u 3 seconden op de IOT-knop hebt gedrukt, knippert het WiFi-pictogram om aan te geven dat het product klaar is om te worden gekoppeld. Verbind het product met de app, ofwel (1) door het product te zoeken via de WiFi-verbindingen van uw telefoon, ofwel (2) door het product met internet te verbinden. In het eerste geval blijft het pictogram knipperen. In het laatste geval knippert het pictogram niet.

**Foutcode:** Raadpleeg de EcoFlow-app voor specifieke foutcodes.

**Koolmonoxide-waarschuwing:** Verschijnt wanneer een aangesloten EcoFlow Smart Generator automatisch wordt uitgeschakeld nadat onveilige koolmonoxidegehalten zijn gedetecteerd.

\* Zie Sectie 5 voor meer stappen voor probleemoplossing.

### 3.3 Algemeen gebruik product

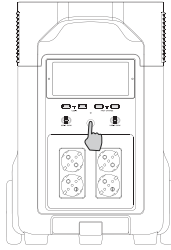

Kort indrukken om in te schakelen

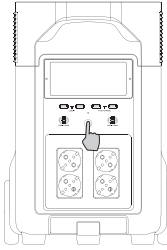

Lang indrukken om uit te schakelen

#### Product aan, product uit, LCD-scherm aan

Druk kort op de Aan/uit-knop om het product in te schakelen. Het LCD-scherm gaat branden en het pictogram van de batterijniveau-indicator wordt weergegeven.

Het product schakelt over naar de slaapstand na 5 minuten inactiviteit; het LCD-scherm wordt automatisch uitgeschakeld. Wanneer het product een verandering in de lading of bediening detecteert, gaat het LCD-scherm automatisch branden. Druk kort op de Aan/uit-knop om het LCD-scherm in of uit te schakelen.

Houd de Aan/uit-knop ingedrukt om het product uit te schakelen.

De standaard stand-bytijd van het product is 2 uur. Als andere Aan/uit-knoppen zijn uitgeschakeld en er gedurende 2 uur geen andere laadtoegang is, wordt het product automatisch uitgeschakeld. De stand-bytijd kan worden ingesteld in de APP.

#### 12V DC-uitgangspoort

Druk, terwijl de Aan/uit-knop is ingeschakeld, kort op de Aan/uit-knop 12V DC om de DC-uitgangspoort van 12V te gebruiken. Druk nogmaals kort op de Aan/uit-knop 12V DC om deze uit te schakelen.

Als de Aan/uit-knop 12V DC is ingeschakeld, wordt het product niet automatisch uitgeschakeld.

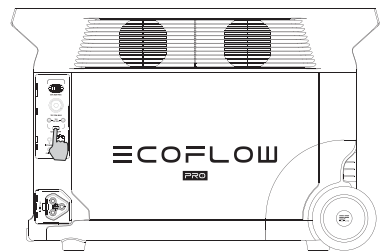

Druk kort op de 12V DC Aan/uit-knop

#### AC-uitvoerpoort

Druk, terwijl de Aan/uit-knop is ingeschakeld, kort op de Aan/uit-knop AC om de AC-uitgangspoorten te gebruiken. Druk nogmaals kort op de Aan/uit-knop van de AC om deze uit te schakelen.

De standaard stand-bytijd van de AC-uitgangspoort is 12 uur.

Als er gedurende 12 uur geen belasting is, wordt de Aan/uit-knop AC automatisch uitgeschakeld.

Schakel de Aan/uit-knop AC uit als u deze niet gebruikt om energie te besparen.

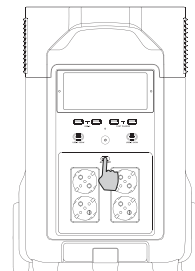

Druk kort op de AC Aan/uit-knop

### 3.4 Opladen via AC-adapter

De X-Stream-snelaadtechnologie van EcoFlow is speciaal voor AC-opladen, met een maximaal ingangsvermogen van 2875W. U kunt de laadkracht regelen met de schakelaar voor AC-oplaadsnelheid. Het standaard maximale ingangsvermogen voor de AC-oplaadsnelheid is 400W. Dit kan worden gewijzigd in de EcoFlow-app.

In het geval van ongewone situaties waarbij de AC-ingangsstroom hoger blijft dan 20A, zal de X-Stream-invoerpoort voor opladen een zelfbeschermingsfunctie in werking stellen en zal de schakelaar voor overbelastingsbeveiliging op het product automatisch omhoog komen. Nadat u hebt gecontroleerd of er geen productstoring is, kunt u op de schakelaar voor overbelastingsbeveiliging drukken om het opladen te hervatten.

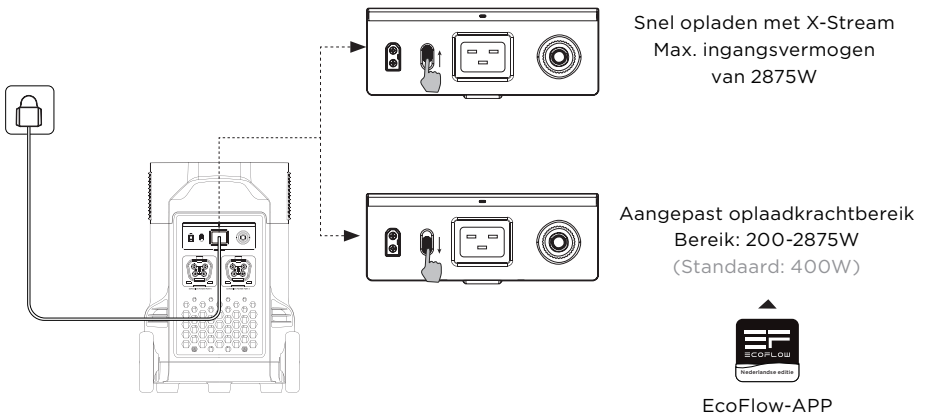
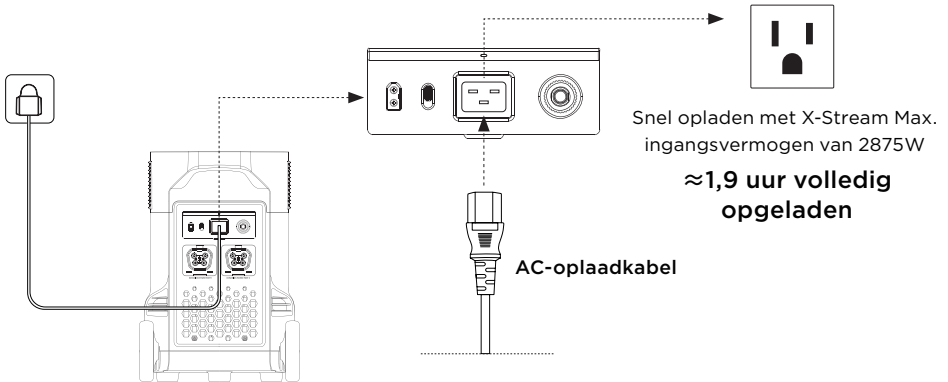

Het oplaadvermogen kan worden aangepast met de schakelaar voor AC-oplaadsnelheid aan de achterkant van het product. U kunt het bereik van het oplaadvermogen instellen in de EcoFlow-app. Gebruik de EcoFlow AC-kabel voor snel opladen. EcoFlow is niet verantwoordelijk voor eventuele gevolgen van het niet opvolgen van de instructies, met inbegrip van, maar niet beperkt tot, opladen met AC-oplaadkabels van derden.

### 3.5 Opladen op zonne-energie

Gebruikers kunnen zonnepanelen in serie aansluiten, zoals weergegeven op de afbeelding, om het product op te laden.

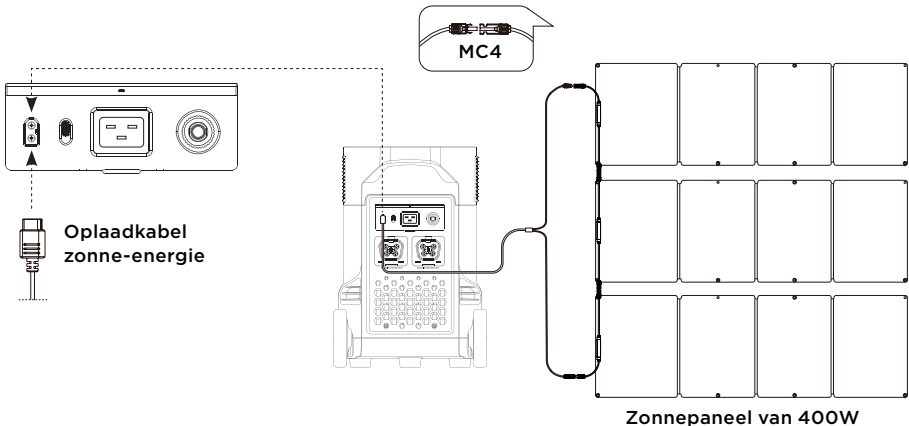

\*Zonnelaadkabel (MC4-XT60 adapterkabel) apart geleverd.

Als u een zonnepaneel van EcoFlow gebruikt om het product op te laden, volg dan de instructies die bij het zonnepaneel worden geleverd.

Voordat u het zonnepaneel aansluit, moet u ervoor zorgen dat de uitgangsspanning van het zonnepaneel binnen 150V ligt om schade aan het product te voorkomen.

### 3.6 Opladen in de auto

Gebruikers kunnen het product opladen via de uitgangspoort in de auto. Het ondersteunt autoladers van 12V/24V en een standaard laadstroom van 8A.

Laad op met de autolader nadat u de auto hebt gestart om te voorkomen dat de auto niet wil starten vanwege een lege accu. Zorg er bovendien voor dat de sigarettenaansteker van de uitgangspoort in de auto en de ingangskabel van de autolader in goede staat verkeren. EcoFlow is niet verantwoordelijk voor verliezen of schade veroorzaakt door het niet opvolgen van de instructies.

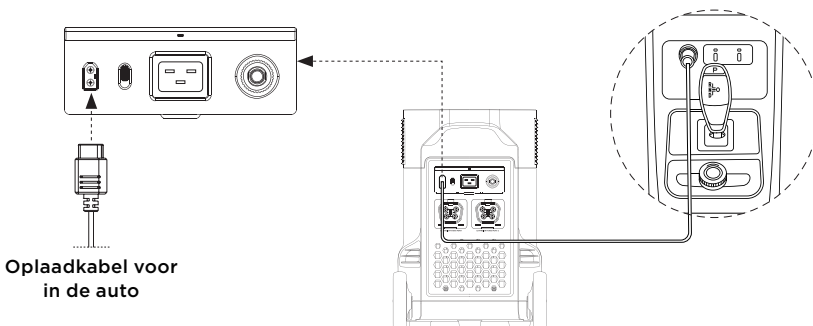

## 3.7 Smart Extra Batterij gebruiken

Eén DELTA Pro kan met maximaal twee Smart Extra Batterijen tegelijk worden verbonden voor extra capaciteit. Raadpleeg de gebruikershandleidingen van de Smart Extra Batterij en Smart Generator voor gedetailleerde instructies.

### Vorzorgsmaatregelen:

1. Schakel zowel de Smart Extra Batterij als DELTA Pro uit voordat u ze aansluit of loskoppelt.
2. Controleer voor gebruik dat zowel op het DELTA Pro- als het Smart Extra Batterij-scherm het pictogram van de Extra Batterij wordt weergegeven.
3. Schakel de Smart Extra Batterij uit voordat u deze aansluit of loskoppelt.
4. Raak de metalen contactpunten van de Smart Extra Batterij-connector niet aan. Als de metalen contactpunten gereinigd moeten worden, neemt u ze voorzichtig af met een droge doek.

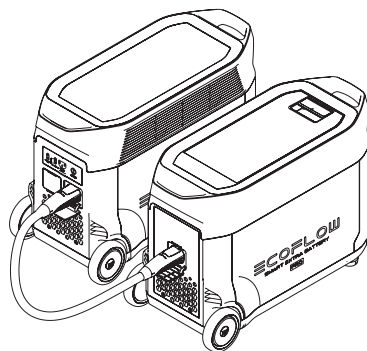

## 3.8 APP

Met de EcoFlow-app kunnen gebruikers EcoFlow-laadstations op afstand bedienen en monitoren.

Lees de gebruikershandleiding van de EcoFlow-app en download de app hier: <https://ecoflow.com/pages/ecoflow-app>

### Privacybeleid

Door gebruik te maken van producten, apps en services van EcoFlow, gaat u akkoord met de gebruiksvoorwaarden en het privacybeleid van EcoFlow, dat u kunt openen via het gedeelte 'Info' van de pagina 'Gebruiker' in de EcoFlow-app of op de officiële EcoFlow-website op <https://ecoflow.com/pages/terms-of-use> en <https://ecoflow.com/pages/privacy-policy>



## 3.9 X-Boost

Met de EcoFlow X-Boost-technologie kan het product een apparaat van maximaal 4500W van stroom voorzien terwijl het nominale uitgangsvermogen 3600W blijft, waardoor uitval dankzij de overbelastingsbeveiliging wordt voorkomen.

### X-Boost-tips:

1. X-Boost is niet beschikbaar wanneer de AC-uitgang is ingeschakeld in een oplaadstatus (in de bypassmodus).
2. X-Boost is niet van toepassing op alle elektrische apparaten; het is niet compatibel met apparaten met strenge spanningsvereisten en een nominaal vermogen van meer dan 3600W. Apparaten met spanningsbeveiliging (zoals nauwkeurige instrumenten) worden niet ondersteund. De X-Boost-modus is geschikter voor verwarmingsapparaten. Voer uw eigen tests uit met uw apparaten waarop X-Boost is ingeschakeld.

### 3.10 Noodvoeding (EPS)

Het product ondersteunt EPS. Wanneer u het elektriciteitsnet aansluit op de AC-ingangspoort van het product via een AC-kabel, kunt u elektrische apparaten van stroom voorzien via de AC-uitgangspoort (in deze situatie komt er wisselstroom uit het net en niet uit het laadstation). In het geval van een plotselinge stroomuitval kan het product binnen 30 ms automatisch overschakelen naar de batterijvoedingsmodus. Dit is een basis-UPS-functie. Schakelen in 0 ms wordt niet ondersteund. Sluit het product niet aan op apparaten waarvoor een UPS van 0 ms is vereist, zoals dataservers en werkstations. Test en bevestig de compatibiliteit voordat u het product gebruikt. We raden u aan slechts één apparaat tegelijk op te laden en niet meerdere apparaten tegelijk te gebruiken om te voorkomen dat de overbelastingsbeveiliging wordt ingeschakeld. EcoFlow is niet verantwoordelijk voor apparaatstoringen of gegevensverlies veroorzaakt door het niet opvolgen van instructies.

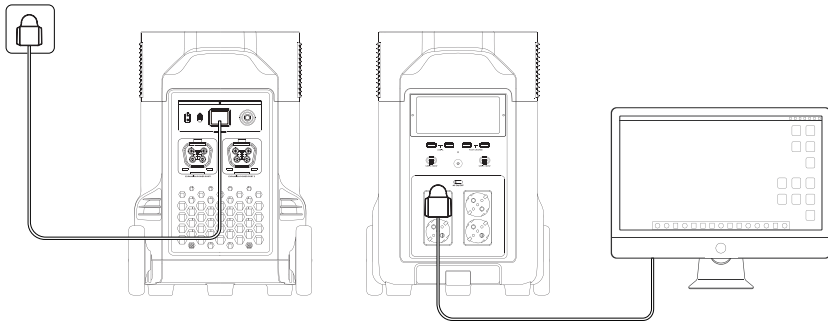

## 4. Veelgestelde vragen

### 1. Welke batterij gebruikt het product?

Het gebruikt een LFP-batterij van hoge kwaliteit.

### 2. Welke apparaten kan de AC-uitgangspoort van het product van stroom voorzien?

Met een nominaal vermogen van 3600W en een piekvermogen van 7200W kan de AC-uitgang van het product de meeste huishoudelijke apparaten van stroom voorzien. Voordat u het product gebruikt, raden wij u aan eerst het vermogen van de apparaten te controleren en ervoor te zorgen dat het totaal van het vermogen van alle aangesloten apparaten lager is dan het nominale vermogen.

### 3. Hoe lang kan het product mijn apparaten opladen?

De oplaadtijd wordt weergegeven op het LCD-scherm van het product, dat kan worden gebruikt om de oplaadtijd van de meeste apparaten met een stabiel energieverbruik te schatten.

### 4. Hoe weet ik of het product wordt opgeladen?

Tijdens het opladen wordt de resterende oplaadtijd weergegeven op het LCD-scherm. Ondertussen begint het pictogram van de oplaadindicator te draaien met het resterende batterijpercentage en het ingangsvermogen rechts van de cirkel.

### 5. Hoe moet ik het product schoonmaken?

Veeg het voorzichtig schoon met een droge, zachte, schone doek of keukenpapier.























### 6. Hoe moet ik het product opbergen?

Schakel het product uit voordat u het opbergt en bewaar het op een droge, geventileerde plaats op kamertemperatuur. Plaats het apparaat niet in de buurt van waterbronnen. Voor langdurige opslag dient u de batterij te ontladen tot 30% en hem elke drie maanden op te laden tot 60%. Zo kunt u de levensduur van de batterij verlengen.

### 7. Kan ik het product meenemen in een vliegtuig?

Nee.

## 5. Problemen oplossen

Indicator	Probleem	Oplossing
 OVERLOAD (Knippert)	USB-A overbelast Bescherming	Hervat de normale werking door het elektrische apparaat dat is aangesloten op de USB-A-poort te verwijderen.
 OVERLOAD (Knippert)	USB-C-overbelastings-beveiliging	Hervat de normale werking door het elektrische apparaat dat is aangesloten op de USB-C-poort te verwijderen.
  (Knippert)	USB-C-beveiliging tegen hoge temperaturen	Nadat het product is afgekoeld, wordt de normale werking automatisch hervat.
RECHARGING TIME   (Knippert)	Hoge-temperatuur-oplaadbeveiliging	Het opladen kan automatisch worden hervat nadat de batterij is afgekoeld.
  (Knippert)	Hoge-temperatuur-ontladingsbeveiliging	De stroomvoorziening kan automatisch worden hervat nadat de batterij is afgekoeld.
RECHARGING TIME   (Knippert)	Lage temperatuur oplaadbeveiliging	Het opladen kan automatisch worden hervat zodra de temperatuur van de batterij boven 5°C (41°F) komt.
  (Knippert)	Lage temperatuur ontladingsbeveiliging	De stroomvoorziening kan automatisch worden hervat nadat de batterijtemperatuur boven -12°C (10°F) komt.
 50Hz OVERLOAD (Knippert)	AC-uitgang Overbelastingsbeveiliging	De normale werking wordt automatisch hervat nadat u het overbelaste apparaat hebt verwijderd en het product opnieuw hebt opgestart. Elektrische apparaten moeten worden gebruikt binnen het nominale vermogen. (Raadpleeg de X-Boost-instructies voor meer informatie over vermogensbeperkingen).
 50Hz  (Knippert)	AC hoog beveiliging tegen hoge temperaturen	Controleer of de ingang en uitgang van de ventilator zijn geblokkeerd. Als dit niet het geval is, wordt de normale werking automatisch hervat nadat de temperatuur van het product is gedaald.
 50Hz  (Knippert)	AC laag beveiliging tegen hoge temperaturen	De normale werking wordt automatisch hervat nadat het product bij optimale omgevingstemperaturen is gebruikt.
 (Knippert)	Verstopping ventilator	Controleer of de ventilator is geblokkeerd door vreemde materialen.
 OVERLOAD (Knippert)	Autolader Overbelastingsbeveiliging	Het product hervat de normale werking automatisch nadat u het apparaat dat is aangesloten op de autolader hebt verwijderd.
  (Knippert)	Autolader-beveiliging tegen hoge temperaturen	Nadat het product is afgekoeld, wordt de normale werking automatisch hervat.
 (Blijft aan)	Batterijstoring	Neem contact op met de klantenservice van EcoFlow

Als de Alarmmelding tijdens het gebruik op het LCD-scherm van het product wordt weergegeven en niet verdwijnt na het opnieuw opstarten, stop dan onmiddellijk met het gebruik (probeer niet op te laden of te ontladen).

Neem contact op met de klantenservice van EcoFlow als u andere ondersteuning nodig hebt.

## 6. Inhoud van de doos

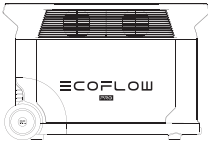

DELTA Pro

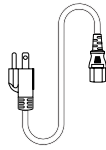

AC-oplaadkabel

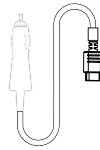

Oplaadkabel voor  
in de auto

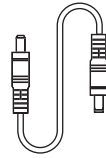

Kabel DC5521 naar  
DC5525



Handgreep-  
afdekking

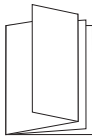

Gebruikershandleiding  
en Garantiekart

## 7. Opslag en onderhoud

1. Gebruik en bewaar het product bij voorkeur tussen 20°C en 30°C (68°F en 86°F) en houd het altijd uit de buurt van water, intense hitte en scherpe voorwerpen. Niet bewaren bij temperaturen boven 45°C (113°F) of onder -10°C (14°F) gedurende een langere periode.
2. Als u een batterij met een lage lading gedurende lange tijd opslaat, verkort dit de levensduur. DELTA Pro beperkt de schade door de batterij in de slaapstand te zetten. Om het maximale uit de batterij te halen, moet u ervoor zorgen dat deze ongeveer 60% is opgeladen voordat u DELTA Pro in langdurige opslag plaatst. Vervolgens moet u de batterij elke drie maanden ontladen tot 30% en weer opladen tot 60%.



# ≡ COFLOW

PRO

EcoFlow DELTA Pro

Руководство  
пользователя

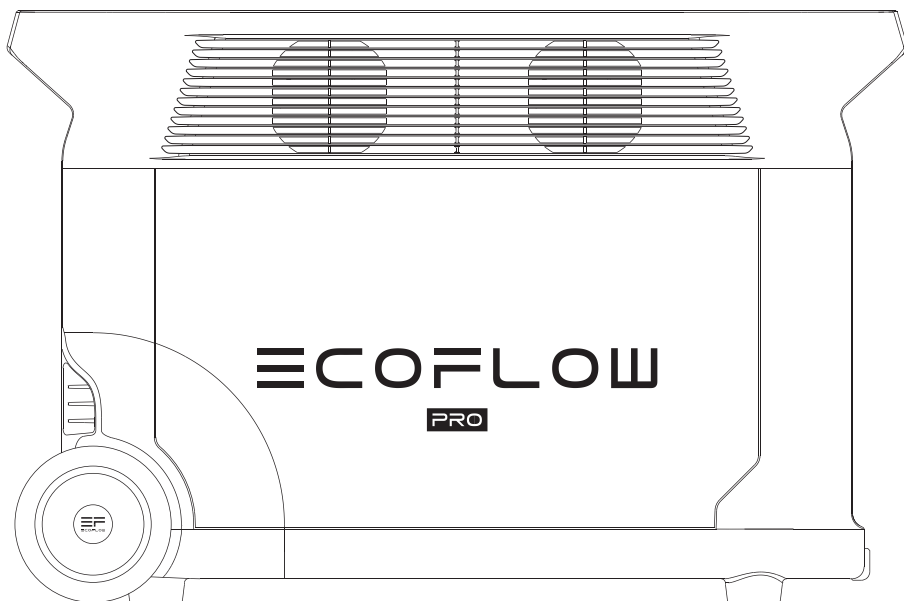

# ЗАЯВЛЕНИЕ ОБ ОГРАНИЧЕНИИ ОТВЕТСТВЕННОСТИ

---

Внимательно прочтите все рекомендации по технике безопасности, предупреждения, условия применения и заявления об ограничении ответственности. См. условия использования и заявление об ограничении ответственности на сайте <https://ecoflow.com/pages/terms-of-use>, а также обратите внимание на наклейки на изделии до начала использования. Пользователи несут полную ответственность за эксплуатацию и выполняемые операции. Ознакомьтесь с применимыми нормами законодательства, действующими в вашем регионе. Пользователь несет единоличную ответственность за ознакомление со всеми соответствующими нормами и их соблюдение при использовании продукции EcoFlow.

# СОДЕРЖАНИЕ



<b>1. Технические характеристики</b>	<b>1</b>
<b>2. Техника безопасности</b>	
2.1 Эксплуатация	2
2.2 Инструкции по утилизации	3
<b>3. Начало работы</b>	
3.1 Описание устройства	4
3.2 ЖК-экран	6
3.3 Общие правила эксплуатации	6
3.4 Зарядка от источника переменного тока	8
3.5 Зарядка от солнечной батареи	9
3.6 Зарядка от автомобиля	9
3.7 Использование дополнительного интеллектуального аккумулятора	10
3.8 ПРИЛОЖЕНИЕ	10
3.9 X-Boost	10
3.10 Аварийный источник питания (EPS)	11
<b>4. ЧАСТО ЗАДАВАЕМЫЕ ВОПРОСЫ</b>	<b>11</b>
<b>5. Поиск и устранение неисправностей</b>	<b>12</b>
<b>6. Комплект поставки</b>	<b>13</b>
<b>7. Хранение и обслуживание</b>	<b>13</b>

# 1. Технические характеристики

## Общие сведения

Масса нетто	Приблизительно 45кг (99фунтов)
Размеры	635x285x416мм (25x11,2x16,4дюйма)
Емкость	3600Втч, 48В 
Wi-Fi	Поддерживается
Bluetooth	Поддерживается

## Выходные порты

перем. тока (x4)	немодулированный синусоидальный сигнал, 3600Вт общ. (скачок напряжения 7200Вт), 220В~ (50Гц)
USB-A (x2)	5В  2,4А, 12Вт макс. на порт, общ 24W
USB-A для быстрой зарядки (x2)	5В  2,4А 9В  2А 12В  1,5А 18Вт макс. на порт, общ 36W
USB-C (x2)	5/9/12/15/20В  5А, 100Вт макс. на порт, общ 200W
Автомобильное зарядное устройство	12,6В  10А, 126Вт макс.
Выход DC5521 (x2)	12,6В  3А, 38Вт макс. на порт
Выход Anderson	12,6В  30А, 378Вт макс.

\* Автомобильное зарядное устройство разделяет мощность с выходным портом DC5521, обеспечивая максимальную мощность 126Вт.

## Входные порты

Зарядка от источника переменного тока	230В ~ 2875Вт макс.
Входное напряжение переменного тока	100-120В ~ 12,5А, 220-240В ~ 12,5А, 50Гц / 60Гц
Солнечное зарядное устройство	11-150В  15А макс., 1600Вт макс.
Автомобильное зарядное устройство	Поддерживает аккумуляторные батареи 12В/24В, 8А по умолчанию

## Информация об аккумуляторе

Химический состав элемента питания	Литий-железо-фосфатный аккумулятор
Циклический ресурс	3500 циклов на емкость 80%+
Защита	Защита от перенапряжения, защита от перегрузки, защита от перегрева, защита от короткого замыкания, защита от переохлаждения, защита от понижения напряжения, защита от избыточного тока

## Рабочая температура окружающей среды

Оптимальная рабочая температура	20~30°C (68~86°F)
Температура разрядки	-10~45°C (14~113°F)
Температура зарядки	0~45°C (32~113°F)
Температура хранения	-10~45°C (14~113°F) (оптимально: 20~30°C (68~86°F))

\* Возможность зарядки и разрядки аккумулятора зависит от фактической температуры аккумуляторного блока.

## Дополнительные устройства (продаются отдельно)

Дополнительный интеллектуальный аккумулятор DELTA Pro	До двух устройств
Интеллектуальный генератор EcoFlow	
Дистанционное управление DELTA Pro	Проводной или беспроводной
Умножитель напряжения	
Адаптер EV X-Stream Adapter	Зарядка от зарядной станции для электромобилей

## 2. Техника безопасности

### 2.1 Эксплуатация

1. Не используйте устройство вблизи источников тепла, например источников огня или печей.
2. Избегайте контакта с любыми жидкостями. Не используйте под дождем или при высокой влажности.
3. Не используйте устройство вблизи сильного электростатического или магнитного поля.
4. Не разбирайте и не протыкайте.
5. Не используйте проволоку или другие металлические предметы, которые могут привести к короткому замыканию.
6. Не используйте компоненты или принадлежности других производителей. Проконсультируйтесь по официальным каналам связи с EcoFlow, если вам нужно заменить какой-либо компонент или аксессуар.
7. При работе с устройством строго соблюдайте требования по температуре рабочей среды, указанные в настоящем руководстве пользователя. При слишком высокой температуре возникает риск пожара или взрыва; при слишком низкой температуре производительность устройства может значительно снизиться, или оно может прекратить функционировать.
8. Не помещайте тяжелые предметы на устройство.
9. Не блокируйте вентилятор в ходе работы и не размещайте устройство на запыленных непроветриваемых участках.
10. Убедитесь, что устройство не подвергается ударам, падению или сильной вибрации. Во избежание повреждений надежно закрепите устройство при транспортировке. В случае серьезного повреждения немедленно отключите источник питания и прекратите использование устройства.
11. При случайном падении устройства в воду в процессе работы разместите его на открытом безопасном участке и не приближайтесь, пока оно полностью не высохнет. Просохшее устройство использовать запрещается; его необходимо должным образом утилизировать, см. раздел 2.2 ниже. В случае возгорания устройства мы рекомендуем использовать следующие средства пожаротушения в указанном порядке: вода или распыленная вода, песок, пожарное покрывало, порошковые огнетушащие вещества и, наконец, углекислотный огнетушитель.

12. Очищайте порты только сухой тканью.
13. Поместите на ровную поверхность, чтобы устройство не опрокинулось. Если устройство перевернулось и значительно повредилось, немедленно выключите его, разместите на открытом участке на расстоянии от горючих веществ и людей и утилизируйте согласно местному законодательству и нормам.
14. Храните в недоступном месте для детей и домашних животных.
15. Храните устройство в сухом и хорошо проветриваемом месте.
16. Рекомендуется использовать влагоудерживающие барьеры во влажных условиях (например, в местах, находящихся у моря или водных путей), чтобы предотвратить попадание устройства в воду. Если внутри устройства обнаружена вода, его не следует использовать или включать снова. Примите меры по предотвращению поражения электрическим током, прежде чем прикасаться к устройству, затем немедленно поместите его в безопасное, водонепроницаемое и открытое место и немедленно обратитесь в службу поддержки EcoFlow.
17. Данный продукт не рекомендуется использовать для питания медицинского оборудования, связанного с обеспечением личной безопасности, включая, но не ограничиваясь этим, СРАР (Continuous Positive Airway Pressure), ЕСМО (Extracorporeal Membrane Oxygenation) и др. Пожалуйста, следуйте указаниям врача и проконсультируйтесь с производителем по поводу ограничений в использовании оборудования.
18. Во время использования источники питания неизбежно генерируют электромагнитные поля, которые могут повлиять на нормальную работу медицинских имплантатов или персонального медицинского оборудования, например кардиостимуляторов, кохлеарных имплантатов, слуховых аппаратов, дефибрилляторов и т. д. Если используется медицинское оборудование такого типа, обратитесь к производителю, чтобы узнать о наличии каких-либо ограничений по использованию такого оборудования и обеспечить достаточное безопасное расстояние между медицинскими имплантатами (например, кардиостимуляторами, кохлеарными имплантатами, слуховыми аппаратами, дефибрилляторами и т. д.) и данным устройством во время его работы.
19. Когда источник питания подключен к холодильнику в обычном режиме, колебания мощности холодильника могут привести к автоматическому отключению источника питания. Поэтому при подключении источника питания к холодильнику, в котором хранятся лекарства, вакцины или другие ценные предметы, рекомендуется установить для выхода переменного тока значение Always on «Всегда включено» в приложении, чтобы гарантировать непрерывную подачу питания, и обратить внимание на состояние энергопотребления.

## 2.2 Инструкции по утилизации

1. По возможности полностью разрядите аккумулятор перед утилизацией. Поскольку он содержит опасные химические вещества, утилизируйте аккумулятор только в специально предназначенных для этого местах, а не вместе с обычным мусором. Соблюдайте требования местного законодательства по переработке и утилизации аккумуляторов.
2. Если аккумулятор не может быть полностью разряжен из-за неисправности, свяжитесь со специализированной компанией для отправки на дальнейшую переработку.
3. Утилизируйте аккумуляторы, которые невозможно перезарядить.

## 3. Начало работы

### 3.1 Описание устройства

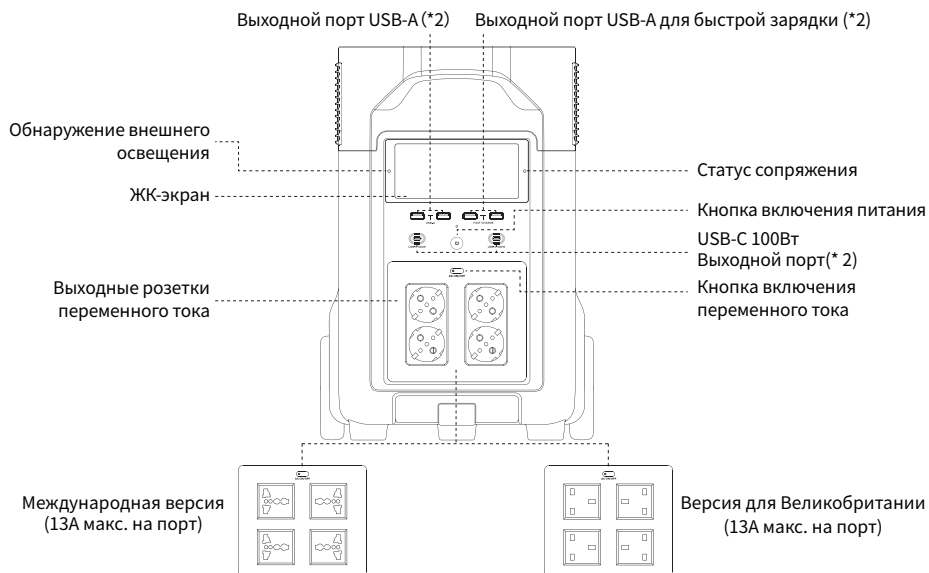

**Примечание:** На рисунке выше показаны различные типы розеток в разных странах. Данное изображение приведено в справочных целях, см. фактический продукт.

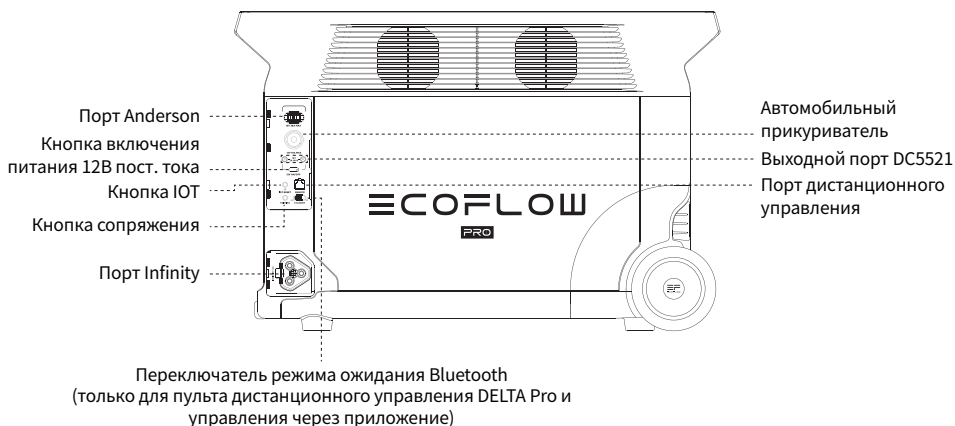

\*Переключатель режима ожидания Bluetooth: после включения переключателя режима ожидания, Bluetooth модуль продолжит работу, даже если DELTA Pro выключен. Пользователи могут дистанционно включать и выключать DELTA Pro с помощью пульта дистанционного управления (продается отдельно) или приложения EcoFlow. Функция ожидания Bluetooth потребляет некоторое количество энергии, поэтому выключайте ее, когда она не используется.

Входной порт X-Stream для зарядки от источника переменного тока

Зарядка от солнечной  
панели / автомобиля  
Входной порт

Переключатель скорости  
зарядки от источника  
переменного тока

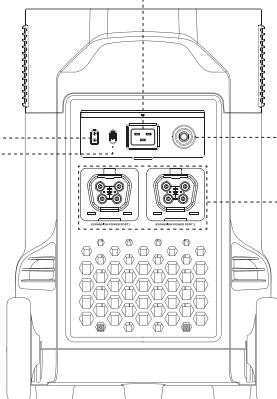

Реле защиты от перегрузки

Порт дополнительного  
аккумулятора (\* 2)



## 3.2 ЖК-экран



**Индикатор уровня заряда:** Кольцо будет заполняться во время зарядки. Если уровень зарядки устройства 0%, кольцо будет мигать.

**Состояние подключения Wi-Fi:** После нажатия кнопки IOT в течение 3 секунд значок Wi-Fi будет мигать, показывая, что устройство готово к сопряжению. Подключите устройство к приложению, либо (1) найдя его в соединениях Wi-Fi вашего телефона, либо (2) подключив его к Интернету. В первом случае значок будет продолжать мигать; во втором случае значок не будет мигать.

**Код ошибки:** См. конкретные коды ошибок в приложении EcoFlow.

**Предупреждение об угарном газе:** Появляется всякий раз, когда подключенный интеллектуальный генератор EcoFlow автоматически отключается после обнаружения небезопасного уровня окиси углерода.

\* Действия по поиску и устранению неисправностей см. в разделе 5.

### 3.3 Общие правила эксплуатации

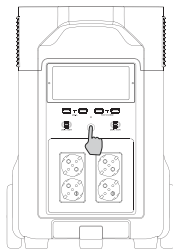

Короткое нажатие для включения

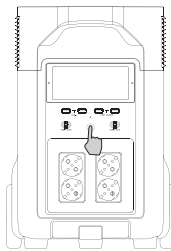

Долгое нажатие для выключения

#### **Включение аккумулятора, выключение аккумулятора, включение ЖК-экрана**

Коротким нажатием на кнопку включения питания включите устройство. ЖК-экран загорится, на нем будет отображаться индикатор уровня заряда.

Аккумулятор переходит в спящий режим через 5 минут в неактивном состоянии. ЖК-экран автоматически выключается. При изменении нагрузки или выполнении операций ЖК-экран автоматически загорается.

Для включения или выключения ЖК-экрана нажмите кнопку включения питания.

Для выключения аккумулятора нажмите и удерживайте кнопку включения питания.

Время в режиме ожидания по умолчанию составляет 2 часа. В отсутствие нагрузки в течение 2 часов при остальных кнопках питания в выключенном положении аккумулятор автоматически выключается. Время ожидания можно установить в приложении.

#### **Выходной порт 12В пост. тока**

При нажатой кнопке включения питания кратковременно нажмите на кнопку питания 12В пост. тока, чтобы использовать выходной порт 12В постоянного тока. Кратковременно нажмите на кнопку включения питания 12В пост. тока, чтобы отключить его.

При нажатой кнопке включения питания 12В пост. тока устройство не отключится автоматически.

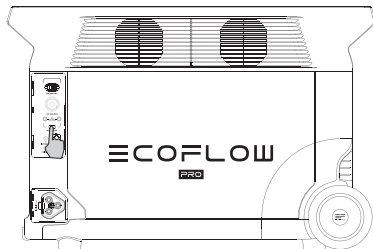

Короткое нажатие  
Кнопка включения питания 12В пост. тока

#### **Выходной порт переменного тока**

При нажатой кнопке включения питания кратковременно нажмите на кнопку включения питания от источника переменного тока, чтобы использовать выходные порты питания переменного тока. Кратковременно нажмите на кнопку питания АС, чтобы отключить его. Время ожидания по умолчанию для выходного порта переменного тока составляет 12 часов. При отсутствии доступа к нагрузке в течение 12 часов кнопка включения питания от источника переменного тока отключится автоматически.

Рекомендуется отключать кнопку включения питания от источника переменного тока, когда оно не используется, в целях экономии энергопотребления.

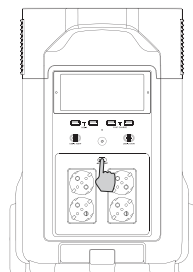

Короткое нажатие  
Кнопка включения переменного тока

### 3.4 Зарядка от источника переменного тока

Технология быстрой зарядки X-Stream от EcoFlow предназначена специально для зарядки от сети переменного тока и обеспечивает максимальную входную мощность 2875Вт. Вы можете контролировать расход энергии на подзарядку с помощью переключателя скорости зарядки от источника переменного тока. Максимальная входная мощность по умолчанию для скорости зарядки от сети переменного тока составляет 400Вт. Ее можно изменить в приложении EcoFlow.

В случае нештатных ситуаций, когда значение входного переменного тока остается выше 20А, входной порт для зарядки в режиме X-Stream запустит функцию самозащиты, и реле защиты от перегрузки на продукте автоматически сработает. После подтверждения отсутствия неисправностей устройства вы можете нажать реле защиты от перегрузки для продолжения зарядки.

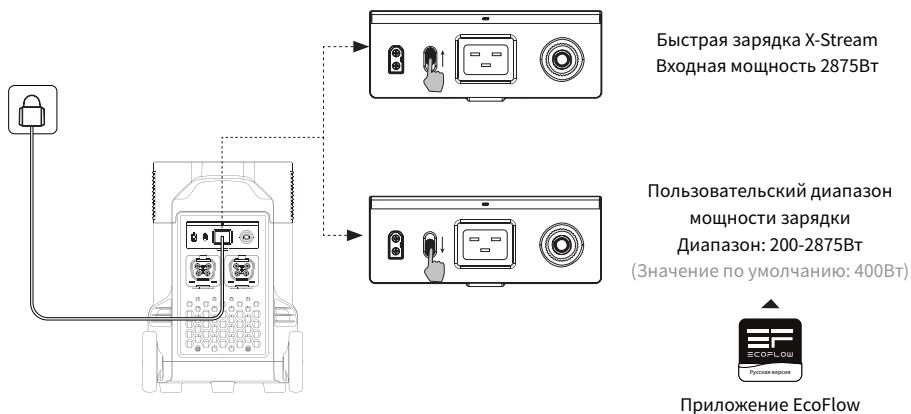
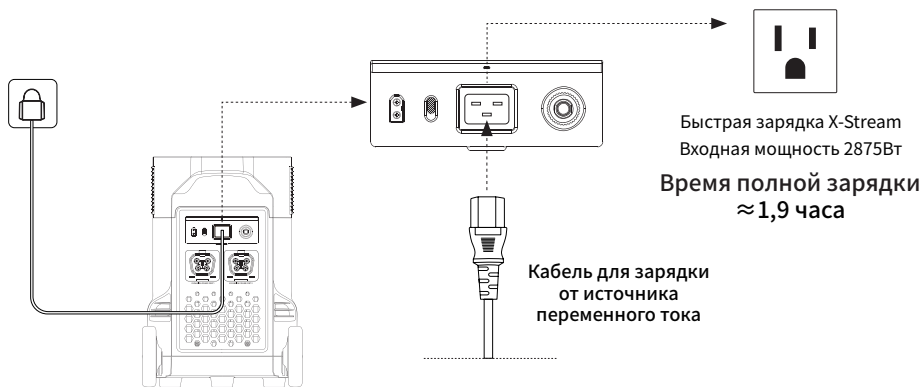

Мощность зарядки можно отрегулировать с помощью переключателя скорости зарядки от источника переменного тока на задней части устройства. Диапазон мощности зарядки можно настроить в приложении EcoFlow.

Для быстрой зарядки используйте кабель переменного тока EcoFlow. EcoFlow не несет ответственности за последствия, вызванные невыполнением инструкций, включая, помимо прочего, зарядку с помощью кабелей для зарядки от источника переменного тока других производителей.

### 3.5 Зарядка от солнечной батареи

Пользователи могут последовательно подключать солнечные панели, как показано на рисунке, для подзарядки устройства.

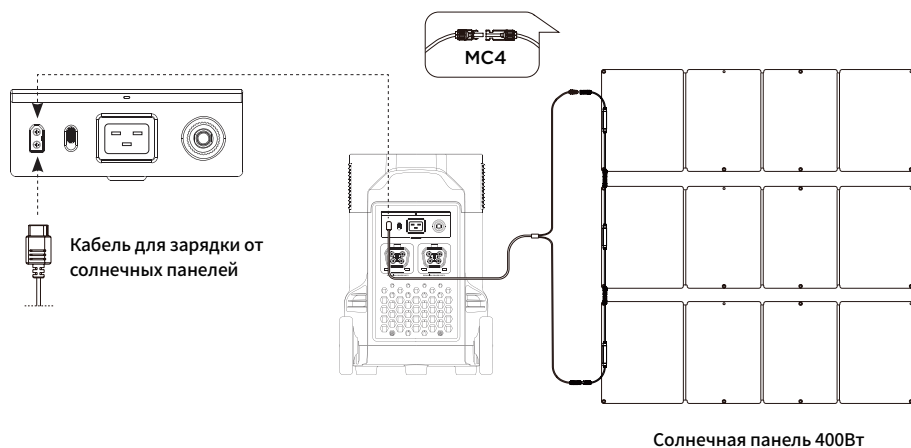

\*Кабель для зарядки солнечных батарей (кабель-переходник MC4-XT60) поставляется отдельно.

При использовании солнечной панели EcoFlow для зарядки устройства следуйте инструкциям, поставляемым с солнечными панелями.

Перед подключением солнечной панели убедитесь, что значение выходного напряжения солнечной панели не превышает 150В во избежание повреждения устройства.

### 3.6 Зарядка от автомобиля

Пользователи могут подзаряжать устройство через автомобильный прикуриватель. Он поддерживает автомобильные зарядные устройства 12В/24В и значение тока зарядки по умолчанию 8А.

Выполняйте зарядку с помощью автомобильного зарядного устройства только после того, как вы запустили двигатель автомобиля, чтобы избежать отказа по причине недостаточного заряда автомобильного аккумулятора. Кроме того, убедитесь, что прикуриватель и входной кабель автомобильного зарядного устройства находятся в хорошем состоянии. EcoFlow не несет ответственности за ущерб или повреждения, вызванные невыполнением инструкций.

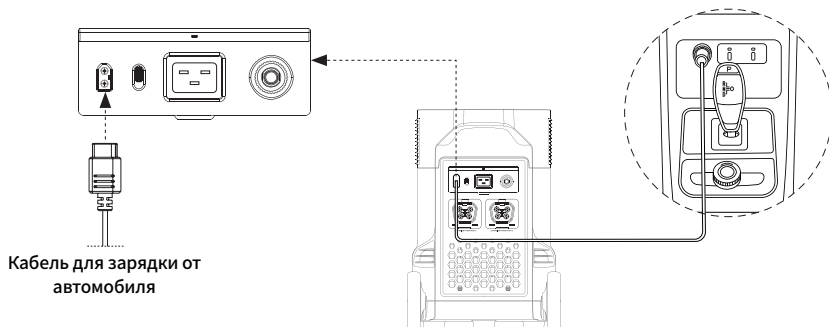

## 3.7 Использование дополнительного интеллектуального аккумулятора

К одному DELTA Pro можно одновременно подключить до двух дополнительных интеллектуальных аккумуляторов для увеличения емкости. Подробные инструкции см. в руководствах по эксплуатации дополнительного интеллектуального аккумулятора и интеллектуального генератора.

### Меры предосторожности:

1. Выключите дополнительный интеллектуальный аккумулятор и DELTA Pro перед их подсоединением или отсоединением.
2. Перед использованием убедитесь, что DELTA Pro и дополнительный интеллектуальный аккумулятор отображают значок дополнительного аккумулятора на своих экранах.
3. Выключите дополнительный интеллектуальный аккумулятор перед подсоединением или отсоединением.
4. Не прикасайтесь к металлическим клеммам разъема дополнительного интеллектуального аккумулятора. Если металлические клеммы необходимо очистить, аккуратно протрите их сухой тканью.

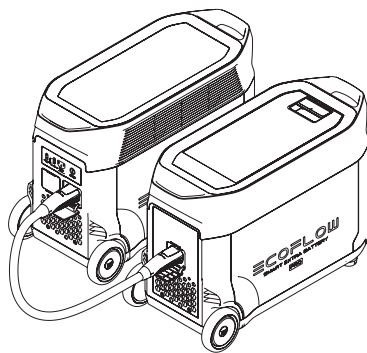

## 3.8 ПРИЛОЖЕНИЕ

Приложение EcoFlow позволяет пользователям дистанционно управлять и осуществлять мониторинг энергетических станций EcoFlow.

Прочтите руководство пользователя приложения EcoFlow и перейдите по ссылке для загрузки: <https://ecoflow.com/pages/ecoflow-app>

### Политика конфиденциальности

Используя Продукты, Приложения и Сервисы EcoFlow, вы соглашаетесь с Условиями использования и Политикой конфиденциальности EcoFlow, которые доступны в разделе «О нас» на странице «Пользователь» в приложении EcoFlow или на официальном веб-сайте EcoFlow по адресу <https://ecoflow.com/pages/terms-of-use> и <https://ecoflow.com/pages/privacy-policy>



## 3.9 X-Boost

Благодаря технологии EcoFlow X-Boost продукт может использоваться для зарядки устройства мощностью до 4500Вт, в то время как номинальная выходная мощность остается на уровне 3600Вт, предотвращая отказы благодаря защите от перегрузок.

### Советы по использованию X-Boost:

1. Режим X-Boost недоступен при включенном выходе переменного тока в состоянии подзарядки (в байпасном режиме).
2. X-Boost не может использоваться со всеми электроприборами; этот режим несовместим с приборами, имеющими жесткие требования к напряжению и номинальную мощность более 3600Вт. Приборы с защитой от перегрузок по напряжению (такие как прецизионные инструменты) не поддерживаются. Режим X-Boost наиболее оптимально подходит для нагревательных приборов. Рекомендуем провести собственные испытания ваших устройств с включенным режимом X-Boost.

## 3.10 Аварийный источник питания (EPS)

Продукт поддерживает использование в качестве аварийного источника питания (EPS). При подключении сетевого питания к входному порту переменного тока устройства с помощью кабеля для зарядки от источника переменного тока вы можете обеспечить питание электроприборов через выходной порт переменного тока (в таком случае питание переменного тока будет поступать от сети, а не энергетической станции). В случае внезапного отключения электроэнергии устройство автоматически переключится в режим питания от аккумулятора в течение 30 мс. Являясь базовой функцией ИБП, эта функция не поддерживает переключение за 0 мс. Не подключайте продукт к устройствам, для которых требуются ИБП с переключением за 0 мс, таким как серверы данных и рабочие станции. Обязательно проведите испытания и убедитесь в совместимости перед использованием продукта. Мы рекомендуем одновременно заряжать только одно устройство и не подключать несколько устройств одновременно во избежание срабатывания защиты от перегрузки. EcoFlow не несет ответственности за отказы устройств или потерю данных, вызванные невыполнением инструкций.

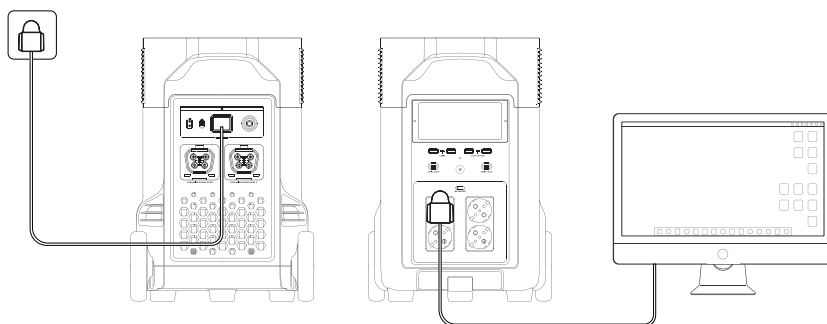

## 4. ЧАСТО ЗАДАВАЕМЫЕ ВОПРОСЫ

### 1. Какая аккумуляторная батарея используется в устройстве?

В нем используется высококачественный аккумулятор LFP.

### 2. Питание каких устройств может обеспечивать выходной порт переменного тока продукта?

Выходной порт переменного тока с номинальной мощностью 3600Вт и пиковой мощностью 7200Вт может обеспечивать питание для большинства бытовых приборов. Перед использованием мы рекомендуем сначала проверить мощность приборов и убедиться, что суммарная мощность всех приборов под нагрузкой ниже номинальной мощности.

### 3. Как долго я смогу заряжать свои приборы с помощью устройства?

На ЖК-экране отображается примерное время зарядки для большинства устройств со стабильным потреблением мощности.

### 4. Как понять, что аккумулятор выполняет зарядку?

В процессе зарядки на ЖК-экране отображается оставшееся время зарядки. Значок зарядки вращается вместе со значением оставшегося заряда в процентах, мощность поступающего питания отображается в правой части круга.

### 5. Как правильно чистить аккумулятор?

Осторожно протрите его сухой мягкой чистой тряпочкой или бумажным полотенцем.













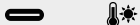



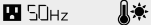

### 6. Как правильно хранить аккумулятор?

Перед размещением на хранение выключите аккумулятор. После этого храните в сухом проветриваемом помещении при комнатной температуре. Не храните рядом с источниками воды. При размещении на долгосрочное хранение разрядите аккумулятор до 30% и подзаряжайте до 60% каждые три месяца, чтобы обеспечить максимальный срок службы.

### 7. Я могу брать аккумулятор с собой в самолет?

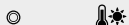
Нет.

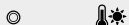
## 5. Поиск и устранение неисправностей

Индикатор	Проблема	Решение
 OVERLOAD (Мигает)	Защита USB-A от перегрузки	Возобновите нормальную работу путем отсоединения электрического устройства, подключенного к порту USB-A.
 OVERLOAD (Мигает)	Защита USB-C от перегрузки	Возобновите нормальную работу путем отсоединения электрического устройства, подключенного к порту USB-C.
 (Мигает)	Защита USB-C от перегрева	После охлаждения продукт автоматически возобновит работу.
RECHARGING TIME  (Мигает)	Защита зарядного устройства от перегрева	Зарядка может возобновиться после того, как аккумулятор охладится.
  (Мигает)	Высокая температура Защита от разрядки	Подача питания может возобновиться после того, как аккумулятор охладится.
RECHARGING TIME   (Мигает)	Низкая температура Защита при зарядке	Зарядка может возобновиться автоматически, когда температура аккумулятора поднимется выше 5°C (41°F).
  (Мигает)	Низкая температура Защита от разрядки	Подача питания может возобновиться после того, как температура аккумулятора поднимется выше -12°C (10°F).
 50Hz OVERLOAD (Мигает)	Защита выхода переменного тока от перегрузки	Нормальная работа будет автоматически возобновлена после отключения перегруженного устройства и перезапуска продукта. Следует использовать электроприборы в диапазоне номинальной мощности. (Дополнительную информацию об ограничениях мощности см. в инструкциях к режиму X-Boost).
 50Hz  (Мигает)	Защита выхода переменного тока от перегрева	Убедитесь, что входное и выходное отверстие вентилятора не заблокированы, в противном случае работа будет возобновлена автоматически после снижения температуры продукта.
 50Hz  (Мигает)	Защита выхода переменного тока от переохлаждения	Нормальная работа будет возобновлена автоматически после использования продукта при оптимальной температуре окружающей среды.
 (Мигает)	Вентилятор заблокирован	Убедитесь, что посторонние материалы не блокируют вентилятор.
 OVERLOAD (Мигает)	Защита автомобильного зарядного устройства от перегрузки	Продукт возобновит нормальную работу после отключения устройства, подключенного к автомобильному зарядному устройству.
 (Мигает)	Защита автомобильного зарядного устройства от перегрева	После охлаждения продукт автоматически возобновит работу.
 (Остается включенным)	Отказ аккумулятора	Свяжитесь со службой поддержки EcoFlow

Если в процессе использования на ЖК-экране аккумулятора отображается аварийное сообщение, которое не исчезает после перезагрузки, немедленно прекратите использование (не пытайтесь зарядить или разрядить устройство).

За консультациями обращайтесь в службу поддержки EcoFlow.

## 6. Комплект поставки

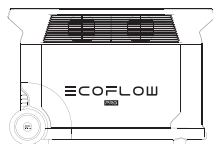

DELTA Pro

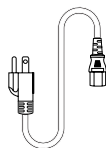

Кабель для зарядки  
от источника  
переменного тока

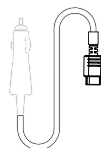

Кабель для зарядки  
от автомобиля

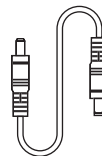

Кабель DC5521 – DC5525



Крышка с ручкой

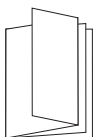

Руководство  
пользователя и  
гарантийный талон

## 7. Хранение и обслуживание

1. В идеале, используйте и храните устройство при температуре от 20°C (68°F) до 30°C (86°F) и всегда держите его на расстоянии от источников воды, тепла и острых предметов. Запрещается хранить при температуре выше 45°C (113°F) или ниже -10°C (14°F) в течение длительного периода.
2. Хранение аккумулятора с низким уровнем заряда в течение длительного периода сокращает срок его службы. DELTA Pro снижает ущерб, переводя аккумулятор в режим пониженного энергопотребления. Чтобы максимально эффективно использовать аккумулятор, убедитесь, что уровень его заряда около 60%, прежде чем помещать DELTA Pro на длительное хранение, а затем раз в три месяца разряжайте аккумулятор до 30% и снова заряжайте до 60%.



# ≡COFLOW

PRO

EcoFlow DELTA Pro | 用戶手冊

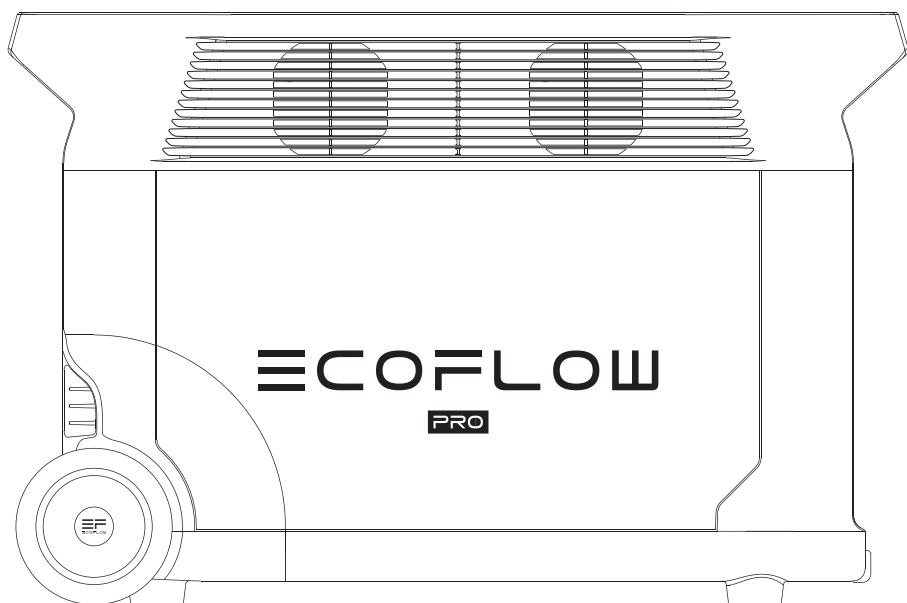

# 免責聲明

---

請仔細閱讀所有安全提示、警告訊息、使用條款及免責聲明。請在使用前參閱

<https://ecoflow.com/pages/terms-of-use> 的使用條款和免責聲明，以及產品上的標貼。

用戶須為產品的使用和操作承擔全部責任。請了解您當地的相關法規。您對了解所有相關法規、

以合規方式使用 EcoFlow 產品自負全責。

# 目錄

<b>1. 產品規格</b>	<b>1</b>
<b>2. 安全指引</b>	
2.1 使用	2
2.2 棄置須知	3
<b>3. 入門指南</b>	
3.1 產品細節	3
3.2 LCD 顯示器	5
3.3 一般產品使用	5
3.4 交流充電	7
3.5 太陽能充電	8
3.6 汽車充電	8
3.7 使用智能加電包	9
3.8 應用程式	9
3.9 X-Boost	9
3.10 緊急供電 (EPS)	10
<b>4. 常見問題</b>	<b>10</b>
<b>5. 疑難排解</b>	<b>11</b>
<b>6. 包裝內容</b>	<b>12</b>
<b>7. 存放及保養</b>	<b>12</b>

# 1. 產品規格

## 一般資訊

淨重	約 45 千克 (99 磅)
尺寸	635 x 285 x 416 毫米 (25X11.2x16.4 寸)
容量	3600Wh, 48V $\equiv$
Wi-Fi	支援
藍牙	支援

## 輸出端口

交流電 (x4)	純正弦波, 總共 3600W (突波 7200W), 臺灣: 110V- (60Hz)/ 香港: 220V- (50Hz)
USB-A (x2)	每個端口最高 5V $\equiv$ 2.4A, 12W, 總共 24W
USB-A 快速充電 (x2)	每個端口最高 5V $\equiv$ 2.4A 9V $\equiv$ 2A 12V $\equiv$ 1.5A, 18W, 總共 36W
USB-C (x2)	每個端口最高 5/9/12/15/20V $\equiv$ 5A, 100W, 總共 200W
汽車充電器	最高 12.6V $\equiv$ 10A, 126W
DC5521 輸出端口 (x2)	每個端口最高 12.6V $\equiv$ 3A, 38W
安德森輸出	最高 12.6V $\equiv$ 30A, 378W

\* 汽車充電器與 DC5521 輸出端口共享電力, 提供最高 126W 的輸出功率。

## 輸入端口

交流充電	最高 110V-1650W (臺灣)/230V- 2875W (香港)
交流輸入電壓	100-120V- 15A, 220-240V- 12.5A, 50Hz/60Hz
太陽能充電器	最高 11-150V $\equiv$ 15A, 最高 1600W
汽車充電器	支援 12V/24V 電池, 預設 8A

## 電池資訊

電芯材料	LFP
循環壽命	3500 次循環後仍有 80% 以上
保護類型	過電壓保護、過載保護、高溫保護、短路保護、低溫保護、 低電壓保護、過電流保護

## 環境操作溫度

最佳操作溫度	20°C - 30°C (68°F - 86°F)
放電溫度	-10°C - 45°C (14°F - 113°F)
充電溫度	0°C - 45°C (32°F - 113°F)
存放溫度	-10°C - 45°C (14°F - 113°F) (最佳: 20°C - 30°C (68°F - 86°F))

\* 產品可否充電或放電，取決於電池組的實際溫度。

## 附加組件(單獨出售)

DELTA Pro 智能加電包	最多兩組
EcoFlow 智能發電機	
DELTA Pro 遙控器	有線或無線
雙電壓集線器	
EV X-Stream 轉接器	從電動汽車充電中充電

# 2. 安全指引

## 2.1 使用

1. 請勿在靠近熱源處使用，如火源或加熱爐。
2. 請避免接觸任何種類的液體。請勿在雨中或高濕度的環境中使用。
3. 請勿在有強烈靜電或磁場的環境使用。
4. 請勿以任何方式拆開或刺破產品。
5. 請勿使用可能引致短路的電線或其他金屬物件。
6. 請勿使用非官方的部件或配件。如需更換任何部件或配件，請透過 EcoFlow 官方渠道諮詢。
7. 使用產品時，請嚴格遵守用戶手冊中列明的操作環境溫度。如果溫度過高，可能會導致火災或爆炸；如果溫度過低，則可能會嚴重降低產品性能，或可能令產品停止運作。
8. 請勿在產品上堆放任何重物。
9. 請勿在使用時強行鎖死風扇，或將產品置於不通風或多塵的地方。
10. 請確保產品沒有受到撞擊、掉落或劇烈振動。運輸時，請穩妥固定產品，以免造成損壞。如果遭到嚴重損壞，請立即關閉電源並停止使用產品。
11. 如在使用時意外令產品落入水中，請將其置於安全的開放地方，並遠離產品直至其完全晾乾。晾乾後的產品不得再次使用，應按照以下章節 2.2 的指示予以棄置。如產品起火，請按以下次序使用滅火器材：水或水霧、沙、滅火毯、乾粉、二氧化碳滅火器。
12. 僅可使用乾布清潔端口。
13. 將產品置於平坦的表面，以免產品傾倒。如產品傾倒並嚴重損壞，請立即關閉產品，將其置於安全的開放地方，遠離人群和可燃物，並根據當地法律和法規予以棄置。
14. 請將產品存放在兒童和寵物無法接觸的地方。
15. 將產品存放於乾爽通風處。
16. 在潮濕環境下（如海邊、水邊等環境），建議配備防潮袋使用，避免產品浸水。如發現產品內部入水，不得再次使用或開機。在觸摸產品前，請做好防觸電措施，然後立即將其放置於安全、防水及開關的區域，並立即聯絡 EcoFlow 客戶服務部處理。

17. 本產品不建議用於人身安全相關的醫療急救設備供電，包括但不限於醫用級呼吸機（hospital version CPAP: Continuous Positive Airway Pressure），人工肺（ECMO, Extracorporeal Membrane Oxygenation）等，另外家用呼吸機（home version CPAP）用於家庭環境，可正常使用，一般無需持續的專業監控，請遵循醫囑，並向其製造商諮詢使用相關設備的限制條件，若用於一般醫療設備，請務必留意電量狀況確保電量不要耗盡
18. 電源產品在使用期間會不可避免地產生電磁場，可能影響植入式醫療設備或個人醫療設備正常運作，如起搏器、人工耳蝸、助聽器、除顫器等。如正在使用這類醫療設備，請向其製造商諮詢使用相關設備的限制條件，以確保本產品運作時，與植入式醫療設備（如起搏器、人工耳蝸、助聽器、除顫器等）保持足夠的安全距離。
19. 電源產品以常規模式連接雪櫃時，雪櫃的功率波動可能會導致電源自動關機。因此，對於儲存藥品、疫苗或其他高價值物品的雪櫃，在連接電源產品時，建議用戶在應用程式上將交流輸出設定為「永不關閉」狀態，以確保持續供電，並留意電源電量損耗情況。

## 2.2 棄置須知

1. 在可能的情況下，請先將電池完全放電才予以棄置。由於電池含有危險化學物，請僅將電池棄置於指定的回收渠道，並切勿與一般垃圾一同棄置。請查閱當地關於電池回收和棄置的法律。
2. 如電池因產品本身故障而無法完全放電，請聯絡專業的電池回收公司作進一步處理。
3. 請棄置無法再充電的電池。

## 3. 入門指南

### 3.1 產品細節

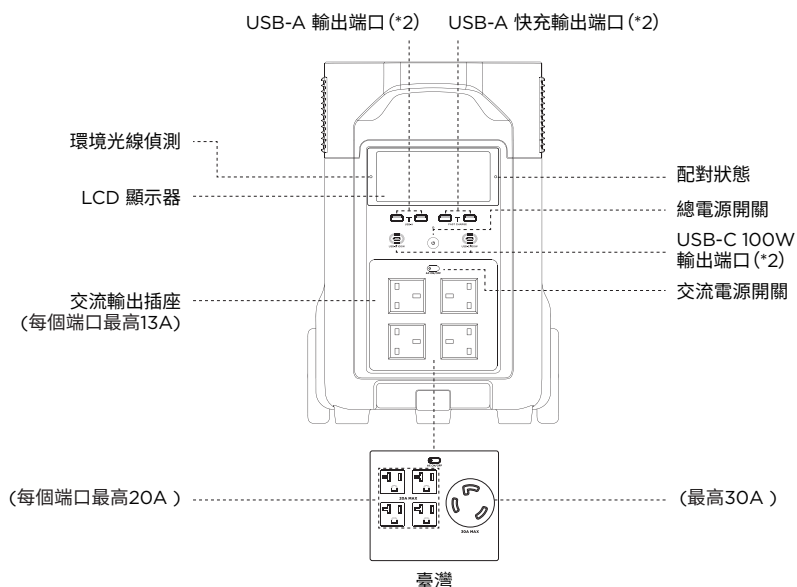

附註：上圖顯示不同國家/地區的不同類型插座。 圖片僅供參考，請以實際產品為準。

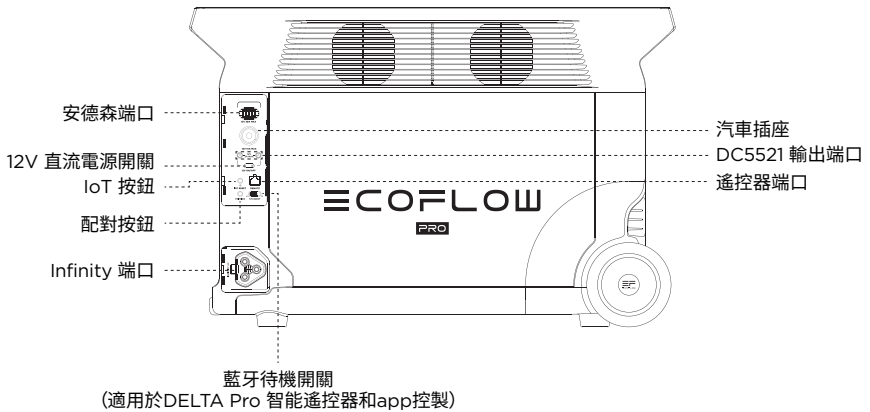
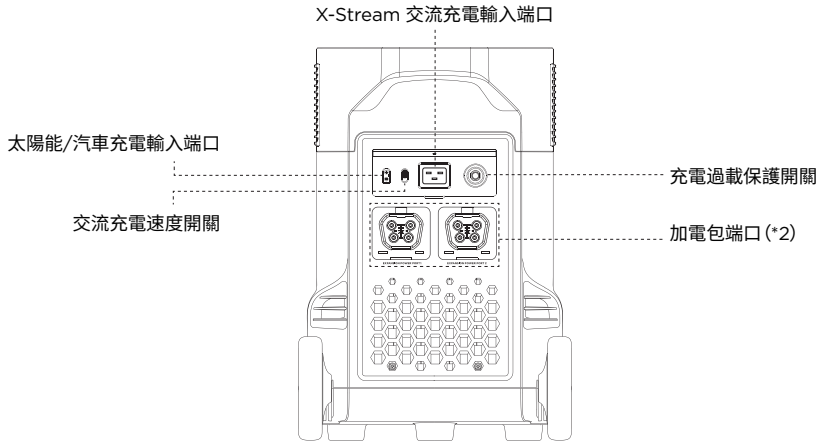

\*藍牙待機開關:當藍牙待機開關打開後,DELTA Pro 關機狀態下藍牙也會工作,可以利用APP和遙控器遠程開機(藍牙待機會有一定功耗,如果不需要遠程開機功能,請撥到off)

## 3.2 LCD 顯示器

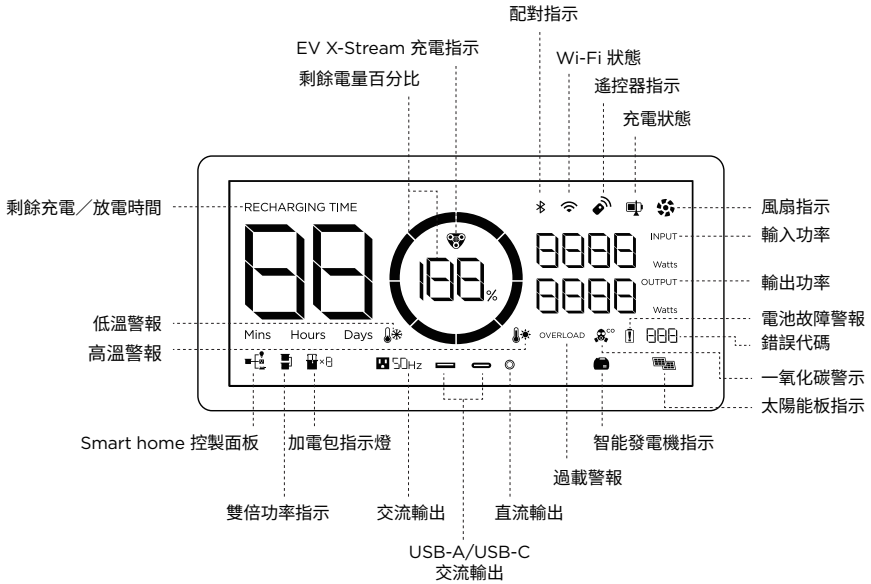

**電量指示:** 充電期間, 充電圖示會顯示充滿電。產品電量為 0% 時, 圖示會閃爍

**Wi-Fi 狀態:** 按下 IoT 按鈕 3 秒後, Wi-Fi 圖示會閃爍, 表示產品已準備好配對。要將產品與應用程式連接, 您可 (1) 透過手機的 Wi-Fi 連接尋找產品或 (2) 將產品連接至互聯網。如選擇前者, 圖示會一直閃爍; 如選擇後者, 圖示則不會閃爍。

**錯誤代碼:** 有關特定錯誤代碼, 請參閱 EcoFlow 應用程式。

**一氧化碳警示:** 每當已連接的 EcoFlow 智能發電機在偵測到不安全的一氧化碳水平而自動關閉時, 警示便會出現。

\* 請查看章節 5, 了解更多疑難排解步驟。



### 3.3 一般產品使用

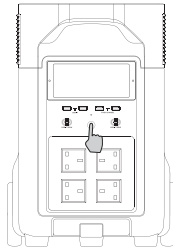

短按啟動

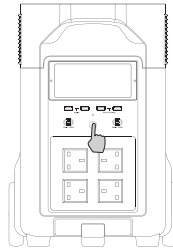

長按關閉

#### 產品啟動、關閉及 LCD 顯示器亮起

短按總電源開關以啟動產品；LCD 顯示器會亮起，並顯示電量指示圖示。

產品會在閒置 5 分鐘後進入休眠模式；LCD 顯示器將自動關閉。產品感應到負載變化或進行操作時，LCD 顯示器將自動亮起。要關閉 LCD 顯示器，請短按總電源開關。

要關閉產品，請長按總電源開關。

預設產品待機時間為 2 小時。如其他電源按鈕已關閉，且無其他負載接入，產品將於 2 小時後自動關閉。待機時間可於應用程式上設定。

#### 12V 直流輸出端口

總電源開關開啟時，短按 12V 直流電源開關，以使用 12V 直流輸出端口。再次短按 12V 直流電源開關，便可關閉。

12V 直流電源開關開啟時，產品不會自動關閉。

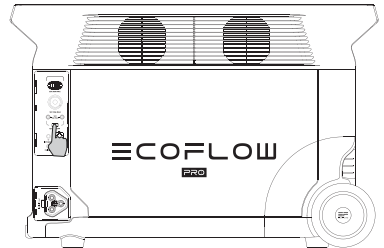

短按 12V 直流電源開關

#### 交流輸出端口

總電源開關開啟時，短按交流電源開關，以使用交流輸出端口。再次短按交流電源開關，便可關閉。

交流輸出端口的預設待機時間為 12 小時。無其他負載接入時，交流電源開關將於 12 小時後自動關閉。

無需使用時，請關閉交流電源開關，以節省耗電。

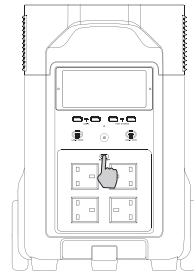

短按交流電源開關

### 3.4 交流充電

EcoFlow 的 X-Stream 快充技術專為交流充電而設，提供最高 1650W/2875W 的輸入功率。您可透過交流充電速度開關控制充電功率。交流充電速度的預設輸入功率為 400W，並可於 EcoFlow 應用程式中修改。

在交流輸入電流持續高於 20A 的異常情況下，X-Stream 充電輸入端口將啟動自我保護功能，產品上的充電過載保護開關將自動彈起。確認產品沒有發生故障後，您可按下充電過載保護開關來恢復充電。

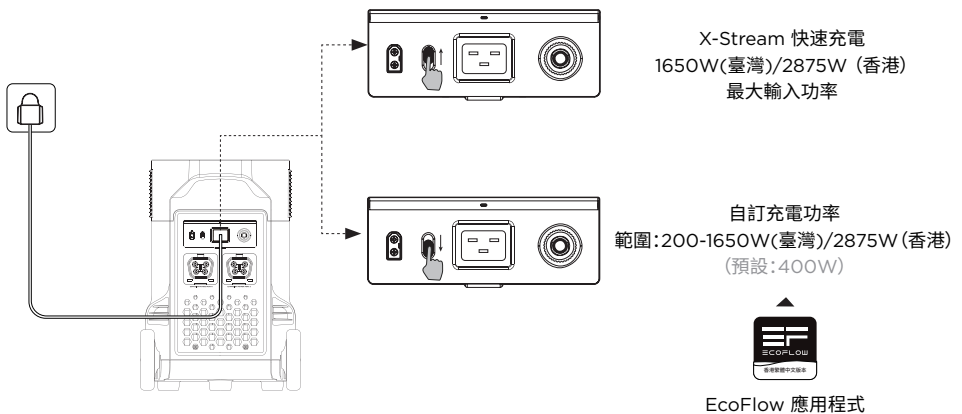
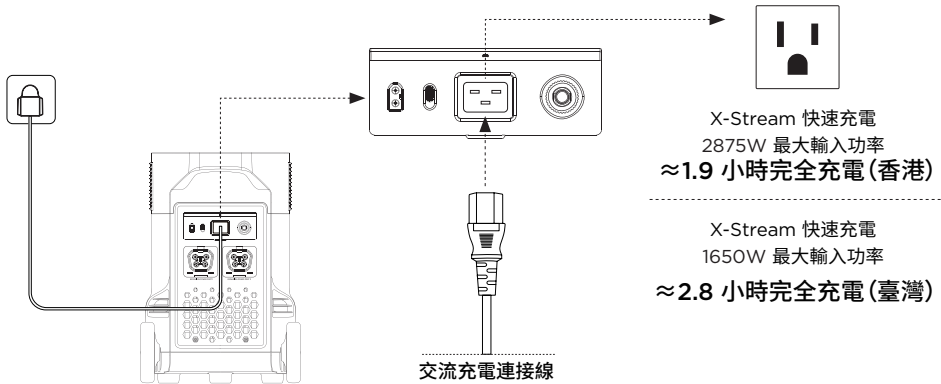

可透過產品背面的交流充電速度開關調整充電功率。您可於 EcoFlow 應用程式內設定充電功率範圍。

請使用 EcoFlow 交流充電連接線進行快速充電。如因未有按照指示操作而導致任何後果，包括但不限於以非官方的交流充電連接線充電，EcoFlow 概不負責。

### 3.5 太陽能充電

用戶可透過圖中所示的方式連接太陽能板，來為產品充電。

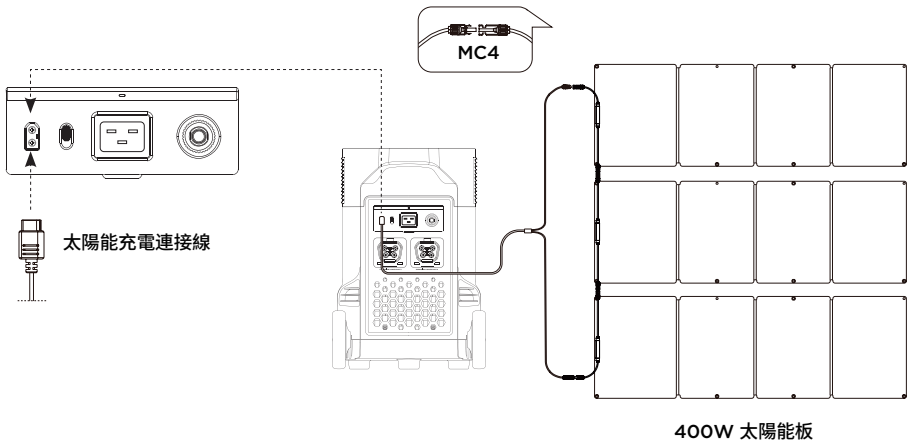

\*太陽能充電線（MC4-XT60轉接線）另配。

使用 EcoFlow 太陽能板為產品充電時，請按照太陽能板隨附的指示操作。  
連接太陽能板前，請確認太陽能板的輸出電壓為 150V 內，以免損壞產品。

### 3.6 汽車充電

用戶可透過汽車插座為產品充電。支援 12V/24V 汽車充電器及 8A 預設充電電流。

請於啟動汽車後使用汽車充電器充電，以免因汽車電量不足而造成啟動失敗。此外，請確保汽車插座的點煙器和汽車充電連接線狀態良好。如因未有按照指示操作而造成任何損失或毀壞，EcoFlow 概不負責。

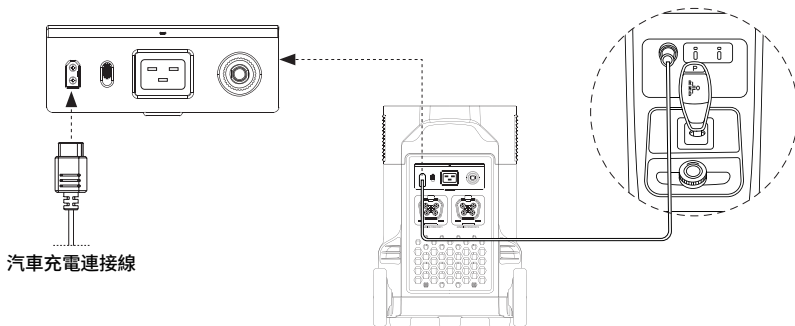

### 3.7 使用智能加電包

一個 DELTA Pro 可以同時連接最多兩個智能加電包以增加容量。  
請參閱智能加電包和智能發電機的用戶手冊，以了解詳細說明。

#### 預防措施：

1. 在連接或中斷連接前，請先關閉智能加電包和 DELTA Pro。
2. 使用前，請確保 DELTA Pro 和智能加電包的顯示器均顯示加電圖示。
3. 連接或中斷連接前，請先關閉智能電池。
4. 請勿觸摸智能加電包連接器的金屬終端。如需清潔金屬終端，請以乾布輕輕擦拭。

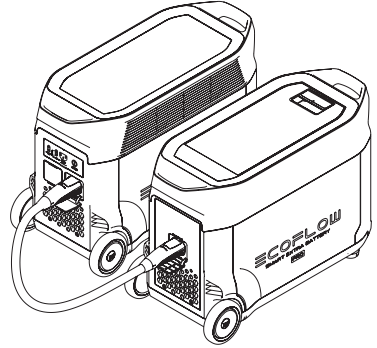

### 3.8 應用程式

EcoFlow 應用程式讓用戶能夠遙距控制和監察 EcoFlow 發電站。

請於此處閱讀 EcoFlow 應用程式用戶指引，並存取下載連結：

<https://ecoflow.com/pages/ecoflow-app>

#### 私隱政策

使用 EcoFlow 產品、應用程式和服務，即代表您同意 EcoFlow 使用條款和私隱政策；您可經由 EcoFlow 應用程式「用戶」頁面的「關於」部分或 EcoFlow 官方網站 <https://ecoflow.com/pages/terms-of-use> 及 <https://ecoflow.com/pages/privacy-policy> 查閱有關內容。



### 3.9 X-Boost

產品配備 EcoFlow X-Boost 技術，可在維持 3600W 額定輸出功率的狀態下，為最高 4500W 的裝置供電，以免因充電過載而引致操作故障。

#### X-Boost 貼士：

1. 於充電狀態（分流模式）下啟動交流輸出時將無法使用 X-Boost。
2. X-Boost 並不適用於所有電器；不兼容有嚴謹電壓要求和 3600W 額定輸出功率的設備。不支援配備電壓保護（如精準儀器）的設備。X-Boost 較適用於加熱裝置。請在啟用 X-Boost 後自行測試您的裝置。

### 3.10 緊急供電 (EPS)

本產品支援 EPS。以交流充電連接線將電網供電與交流輸入端口連接時,您可經由交流輸出端口為電器供電(在此情況下,交流電將由電網發出,而非由發電站發出)如突然停電,產品可在 30 毫秒內自動轉換至電池供電模式。此乃基本的 UPS (不斷電系統) 功能,不支援 0 毫秒轉換。請勿將產品連接至任何需要 0 毫秒 UPS 功能的產品,如數據伺服器和工作站。請在使用產品前測試和確認兼容性。我們建議每次只為一部裝置充電,請避免同時使用多部裝置,以免造成充電過載。如因未有按照指示操作而造成任何裝置故障或數據損失,EcoFlow 概不負責。

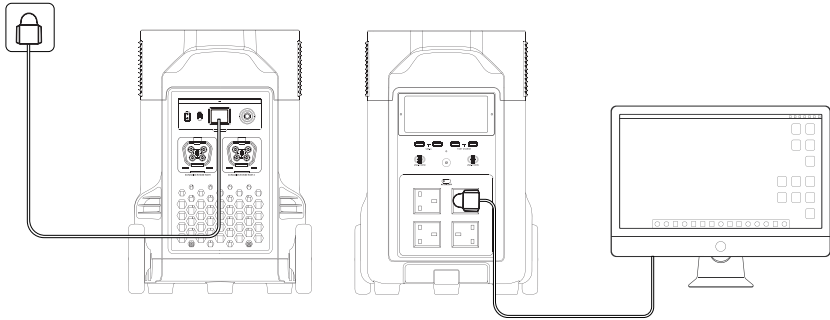

## 4. 常見問題

### 1. 產品使用甚麼電池?

產品使用高品質 LFP 電池。

### 2. 交流輸出端口可為哪些裝置供電?

產品的交流輸出端口具有 3600W 額定輸出功率和 7200W 最高功率,可為大多數家用設備供電。我們建議在使用前先確認設備的功率,確保所有負載設備的功率總和較額定功率低。

### 3. 產品可為我的裝置充電多久?

產品的 LCD 顯示器會顯示充電時間,由此可估計大部分用電穩定的設備所需的充電時間。

### 4. 如何判斷產品在充電?

充電時,LCD 顯示器會顯示剩餘的充電時間。同時,充電指示圖示會開始與剩餘電量百分比一同轉動顯示,圓圈右方會顯示輸入功率。

### 5. 如何清潔產品?

請以柔軟潔淨的乾布或紙巾輕輕擦拭。





















### 6. 如何存放產品?

存放前,請先將產品關閉,然後存放於乾燥、通風的室溫環境下。請勿將產品置於水源附近。長期存放時,請每隔 3 個月為電池放電至 30%,再充電至 60%,以延長電池壽命。

### 7. 可以將產品帶上飛機嗎?

不可以。

## 5. 疑難排解

指示燈	問題	解決方案
 OVERLOAD (閃爍中)	USB-A 充電過載保護	拔除連接至 USB-A 端口的電器，恢復正常運作。
 OVERLOAD (閃爍中)	USB-C 充電過載保護	拔除連接至 USB-C 端口的電器，恢復正常運作。
  (閃爍中)	USB-C 高溫保護	產品降溫後，將自動恢復正常運作。
RECHARGING TIME  (閃爍中)	高溫充電保護	電池降溫後將自動恢復充電。
  (閃爍中)	高溫放電保護	電池降溫後將自動恢復供電。
RECHARGING TIME  (閃爍中)	低溫充電保護	電池溫度提升至 5°C (41°F) 以上後將自動恢復充電。
  (閃爍中)	低溫放電保護	電池溫度提升至 -12°C (10°F) 以上後將自動恢復供電。
 50Hz OVERLOAD (閃爍中)	交流輸出充電過載保護	移除充電過載的裝置並重新啟動產品後，產品將自動恢復正常運作。 電器應於額定功率範圍內使用。 (參閱 X-Boost 指引，以深入了解功率限制的細節)。
 50Hz  (閃爍中)	交流高溫保護	請確認風扇進風口和出風口是否有異物阻塞；如無阻塞，產品將於降溫後恢復正常運作。
 50Hz  (閃爍中)	交流低溫保護	產品於理想環境溫度下使用後，將自動恢復正常運作。
 (閃爍中)	風扇被阻塞	請檢查風扇是否有異物阻塞。
 OVERLOAD (閃爍中)	汽車充電器充電過載保護	拔除連接至汽車充電器的裝置後，產品將自動恢復正常運作。
  (閃爍中)	汽車充電器高溫保護	產品降溫後，將自動恢復正常運作。
 (長亮)	電池故障	聯絡 EcoFlow 客戶服務部

使用產品時，如 LCD 顯示器顯示警告，重新啟動後仍不消失，請立即停止使用（請勿嘗試充電或放電）。如需其他協助，請聯絡 EcoFlow 客戶服務部。

## 6. 包裝內容

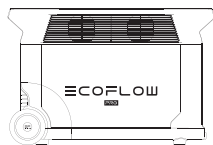

DELTA Pro

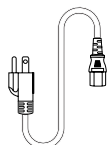

交流充電連接線

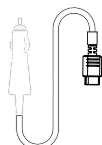

汽車充電連接線

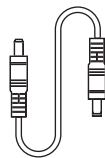

DC5521 至 DC5525 轉接線



手柄保護套

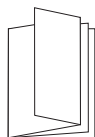

用戶手冊及保養卡

## 7. 存放及保養

1. 最理想的情況是在 20°C - 30°C (68°F - 86°F) 之間的環境中使用和存放產品，並時刻保持遠離水、高溫和尖銳物件。請勿在高於 45°C (113°F) 或低於 -10°C (14°F) 的溫度下長期存放產品。
2. 長期存放低電量的電池會縮短電池壽命。DELTA Pro 透過將電池置於休眠模式，以減輕損害。為充分利用電池，在長期存放 DELTA Pro 之前，請先確保其電量約為 60%，然後每三個月將電池放電至 30%，並再充電至 60%。

≡COFLOW