

MIO★STAR



V-CLEANER SILENCE

Schlittenstaubsauger | Aspirateur traîneau | Aspirapolvere a traino



ENERG Y IJA
енергия · ενεργεια IE IA

MIO:STAR VAC6SILENT



ENERGIA · ЕНЕРГИЯ · ΕΝΕΡΓΕΙΑ
ENERGIJA · ENERGY · ENERGIE · ENERGI

27.7
kWh/annum

An illustration of a blue corded stick vacuum cleaner on a tiled floor. Three callout boxes are present: one above the dust container labeled 'A', one next to a speaker icon labeled '69 dB', and one below the motor unit labeled 'A'. Each callout box contains the letters 'A B C D E F G'.

665/2013 - II

Schlittenstaubsauger Mio Star V-CLEANER SILENCE

Gratulation!

Mit diesem Gerät haben Sie ein Qualitätsprodukt erworben, welches mit grösster Sorgfalt hergestellt wurde. Es wird Ihnen bei richtiger Pflege während Jahren gute Dienste erweisen.

Vor der ersten Inbetriebnahme bitten wir Sie jedoch, die vorliegende Bedienungsanleitung

gut durchzulesen und vor allem die Sicherheitshinweise genau zu beachten.

Personen, die mit der Bedienungsanleitung nicht vertraut sind, dürfen den Schlittenstaubsauger nicht benutzen.

Inhaltsverzeichnis

	Seite		Seite
Sicherheitshinweise	2	Wartung	17
Hinweise zu dieser Anleitung	5	- Für Ihre Sicherheit	17
Auspacken	5	- Staubbeutel wechseln	17
Übersicht der Geräte- und Bedienteile	6	- Filter reinigen / ersetzen	19
Kurzanleitung	8	- Motorfilter	19
Inbetriebnahme	10	- Abluftfilter	20
- Vor der ersten Inbetriebnahme	10	Reinigung / Aufbewahrung	21
- Verwendungszweck	10	Störungen	22
- Staubbeutel einsetzen / ersetzen	11	Entsorgung / Recycling	22
- Schlauch und Teleskoprohr	13	Technische Daten	23
- Düsen	13	Konformität	24
- Anschliessen	14		
- Staubsaugen	15		
- Parkpositionen	16		
- Nach dem Staubsaugen	16		

Sicherheitshinweise



Bitte lesen Sie diese Hinweise aufmerksam durch, bevor Sie Ihr Gerät an das Netz anschliessen. Sie enthalten wichtige Sicherheits- und Betriebshinweise.

- ⚠ **WARNUNG!** Bitte alle Sicherheits- und anderen Hinweise vor Gebrauch durchlesen. Bei Nichtbeachtung besteht Stromschlag-, Brand- und/oder Verletzungsgefahr!
- Bedienungsanleitung vollständig durchlesen und für Nachbenutzer aufbewahren

Zugelassene Bediener

- Das Gerät kann von Kindern ab 8 Jahren und älter sowie von Personen mit reduzierten physischen, sensorischen oder mentalen Fähigkeiten oder Mangel an Erfahrung und/oder Wissen benutzt werden, wenn sie beaufsichtigt werden oder bezüglich des sicheren Gebrauchs des Gerätes unterwiesen wurden und die daraus resultierenden Gefahren verstanden haben

Schutz anderer Personen

- ⚠ **VORSICHT!** Achten Sie darauf, dass Kinder keine Gelegenheit erhalten, mit dem Gerät zu spielen. Kinder erkennen die Gefahren nicht, die im Zusammenhang mit elektrischen Gerä-

- ten entstehen können. Gerät niemals unbeaufsichtigt in Betrieb lassen
- Gerät an einem für Kinder unzugänglichen Ort aufbewahren

Stromzuführung

- ⚠ **WARNUNG!** Niemals unter Spannung stehende Teile berühren! Diese können einen elektrischen Schlag verursachen, der zu schweren Verletzungen oder sogar zum Tod führen kann. Das Gerät nur an Wechselstrom mit einer Spannung von 230 V / 50 Hz, min. 10A anschliessen. Die Steckdose muss von autorisiertem Fachpersonal installiert worden sein. Wir empfehlen, das Gerät über FI-Schutzschalter max. 30mA anzuschliessen. Im Zweifelsfall fragen Sie eine Fachperson

Netzkabel

- Das Gerät niemals mit beschädigtem Netzkabel verwenden. Defekte Kabel und Stecker sofort durch den MIGROS-Service ersetzen lassen
- Netzkabel regelmässig auf Beschädigungen untersuchen. Zur Vermeidung von Gefahren darf ein beschädigtes Netzkabel nur vom MIGROS-Service ersetzt werden
- **ACHTUNG!** Netzkabel nicht über Ecken und scharfe Kanten ziehen oder einklemmen. Das Kabel nicht über heisse Gegenstände legen oder hängen sowie vor Öl schützen

Sicherheitshinweise

- Niemals mit dem Staubsauger über das Netzkabel fahren. Das Gerät niemals am Netzkabel oder mit nassen Händen aus der Steckdose ziehen
- ⚠ VORSICHT! Netzstecker/-kabel und Gerät nicht mit feuchten oder nassen Händen berühren. Immer an Stecker und nicht an Kabel ziehen
- ACHTUNG! Gerät niemals am Netzkabel hochziehen oder ziehen
- Toner-Staub (von Laserdruckern, Kopiergeräten) sowie Gips, Beton oder Mehl, einsaugen
- ⚠ VORSICHT! Mit Rohr oder Düse nicht in die Nähe von Augen und Ohren gelangen. Verletzungsgefahr!
- Den Staubsauger nicht in der Nähe entflammbarer Gase und Flüssigkeiten verwenden
- Gerät nie ohne Filter verwenden

Bestimmungsgemässer Gebrauch

- Der Schlittenstaubsauger ist ausdrücklich für den privaten Gebrauch bestimmt
- Technische Abänderungen und jede missbräuchliche Verwendung sind wegen der damit verbundenen Gefahren strengstens verboten!

Anwendung

- ACHTUNG! Turbodüsen besitzen rotierende Bürsten, in denen sich Teile festsetzen können. Verwenden Sie die Düsen vorsichtig und nur auf den dafür vorgesehenen Oberflächen. Schalten Sie den Staubsauger aus, bevor Sie festsitzende Teile entfernen oder die Bürste reinigen
- ACHTUNG! Niemals Flüssigkeiten, feuchte, glühende, scharfe und spitze Gegenstände einsaugen (z.B. Wasser, Glasscherben, Nadeln, Zigarettensammel etc.), da sonst Schäden am Motor oder Gerät auftreten. Niemals

Reinigung

- ACHTUNG! Bevor Sie das Gerät reinigen, unbedingt den Netzstecker ziehen
- ⚠ WARNUNG! Das Gerät niemals ins Wasser tauchen oder damit in Berührung kommen lassen. Kurzschluss- und Stromschlaggefahr!
- ACHTUNG! Nie scharfe oder kratzende Gegenstände oder ätzende Chemikalien zur Reinigung verwenden

Reparaturen

- Bei Störungen, defektem Gerät oder Verdacht auf Defekt nach einem Sturz sofort den Netzstecker ziehen. Niemals beschädigtes Gerät in Betrieb nehmen
- Das Eindringen in das Gehäuse mit irgendwelchen Gegenständen sowie das Öffnen des Gehäuses ist strengstens verboten

Sicherheitshinweise

Deutsch

- Reparaturen dürfen nur vom MIGROS-Service ausgeführt werden. Aus Sicherheitsgründen dürfen nur Original-Ersatzteile verwendet werden. Bei unfachgerechten Reparaturen wird keine Haftung für eventuelle Schäden übernommen.

Hinweise zu dieser Anleitung

Diese Bedienungsanleitung kann nicht jeden denkbaren Einsatz berücksichtigen. Für weitere Informationen oder bei Problemen, die in dieser Bedienungsanleitung nicht oder nicht ausführlich genug behandelt werden, wenden Sie sich an die M-Infoline (Telefon-

nummer auf der Rückseite dieser Anleitung).

Bewahren Sie diese Bedienungsanleitung sorgfältig auf und geben Sie diese allenfalls an Nachbenutzer weiter.

Auspacken

- **Gerät und Zubehör aus der Verpackung nehmen**
- **Bitte überprüfen Sie nach dem Auspacken, ob alle Teile vorhanden sind** (siehe Abbildung nächste Seite)
- **Kontrollieren Sie, ob die Netzspannung** (230 V) mit der Gerätespannung übereinstimmt (siehe Leistungsschild des Gerätes)

-  **WARNUNG! Vernichten Sie sämtliche Plastikbeutel**, denn diese könnten für Kinder zu einem gefährlichen Spielzeug werden! Erstickungsgefahr!

Tipp:

- Bewahren Sie die Verpackung für spätere Transporte auf (z.B. für Umzüge, Service usw.)

Übersicht der Geräte- und Bedienteile

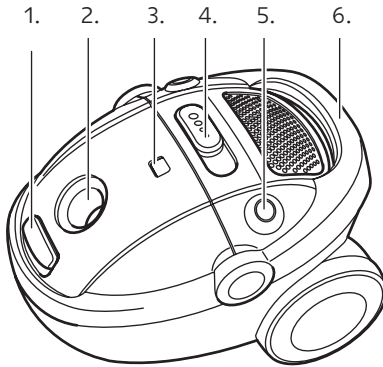

1. Öffnungstaste für Staubbeutelfach
2. Schlauchanschluss
3. Füllanzeige für Staubbeutel
4. Stufenlose Saugleistungsregulierung
5. Ein-/Ausschalter
6. Traggriff

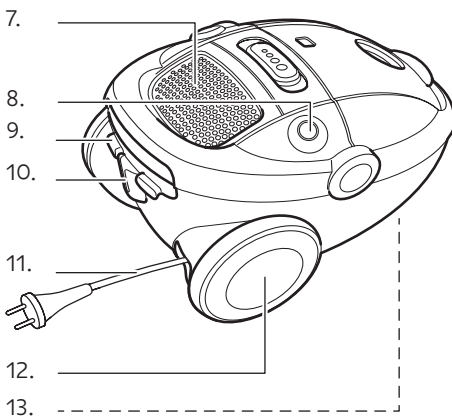

7. Luftaustrittsöffnung mit Abluftfiltrierung
8. Kabelaufrollautomatik
9. Öffnungstaste für Abluftfilter
10. Parkposition für Bodendüse und Teleskoprohr
11. Netzstecker und -kabel
12. Transportrollen
13. Führungsrolle (Unterseite)

Benötigen Sie ein Zubehör oder Ersatzteil?

Unter www.migros-service.ch können Sie zu diesem Gerät das passende Zubehör und Ersatzteil bestellen.

Übersicht der Geräte- und Bedienteile

Zubehör

- 14. Saugkraftregelung
- 15. Schlauch-Handgriff (abnehmbar)

- 16. Staubsaugeranschluss
- 17. Längeneinstellung
- 18. Teleskoprohr

- 19. Bodendüse
- 20. Umschaltung Hartboden/Teppich

- 21. Hartbodendüse

- 22. Kombi-Textildüse

- 23. Fugendüse

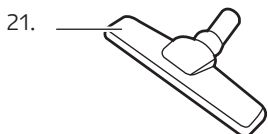
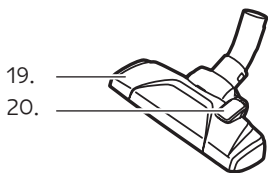
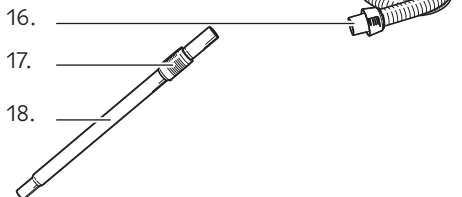
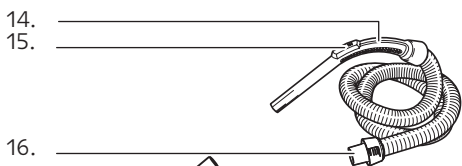

Kurzanleitung

Diese Kurzanleitung beinhaltet nur die wichtigsten Bedienungsschritte. Aus Sicherheitsgründen empfehlen wir Ihnen, die detaillierte Bedienungsanleitung auf den nachfolgenden Seiten zu lesen, in der alle wichtigen Funktionen beschrieben sind. Beachten Sie auch die Sicherheitsvorschriften auf den Seiten 2 und 10.

1. Staubbeutel und Abluftfilter

Ab Werk sind normalerweise bereits der Staubbeutel, der Abluftfilter und der Motorfilter eingesetzt.

- Netzstecker ziehen
- Entriegelungstaste an der Vorderseite des Staubsaugers nach oben drücken und dann den Deckel aufschwenken, bis er einrastet
- Grauen Staubbeutelhalter festhalten und nach oben aus dem Gerät heben
- Kontrollieren Sie, ob im Halter ein Staubbeutel und ob der weiße Motorfilter richtig eingesetzt sind. Falls ja, Staubbeutelhalter wieder in Staubsauger einsetzen. Staubbeutel wechseln, s. Seite 11

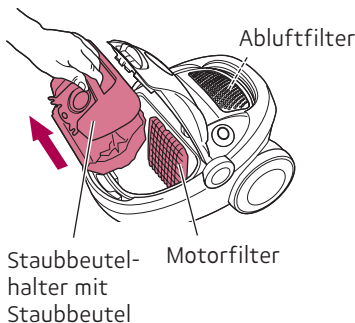

- Kontrollieren Sie, ob der Abluftfilter richtig eingesetzt ist. Falls ja, Verschlussdeckel wieder sorgfältig aufsetzen (rastet ein)

Hinweis:

- **ACHTUNG!** Staubsauger niemals ohne Staubbeutel, Abluft- oder Motorfilter anwenden. Motor nimmt sonst Schaden (keine Garantie)!

2. Schlauch anschliessen

- Schlauchende in Staubsauger einstecken (schnappt ein). Durch Zusammendrücken der Griffrielen/Sperre an der Halterung, kann der Schlauch wieder gelöst werden

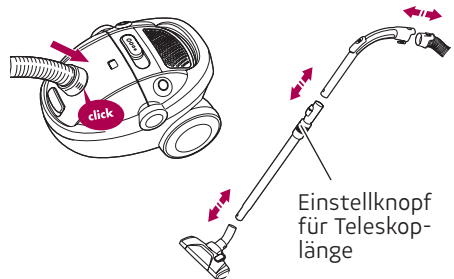

- Teleskoprohr in Bodendüse stecken
- Griffteil des Schlauches in Teleskoprohr stecken
- Die Rohrlänge kann verändert werden: Einstellknopf nach oben schieben, um das Rohr auseinander zu ziehen oder zusammenzuschieben

Hinweis:

- Länge so einstellen, dass Sie für ein ermüdungsfreies Staubsaugen aufrecht stehen können (= «gerader Rücken»)

3. Anschliessen

- Netzkabel ausziehen
- Stecker in die Steckdose (230 V) stecken
- Der Staubsauger ist betriebsbereit

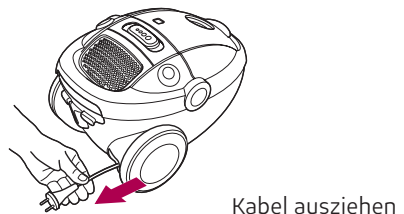

Kabel ausziehen

Kurzanleitung

Hinweis:

- Nicht über den Endanschlag ziehen, um Beschädigungen des Kabels und der Aufrollvorrichtung zu vermeiden

4. Staubsaugen

- Beachten Sie die Sicherheitsbestimmungen auf Seite 2 und 10
- Durch Drücken des Ein-/Ausschalters wird der Motor gestartet und Sie können mit Staubsaugen beginnen
- Mit dem Schieberegler kann die Saugkraft stufenlos eingestellt werden

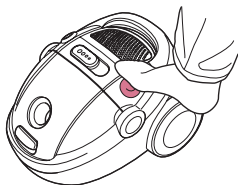

- Auf dem Handgriff befindet sich ein Schieber: Wird dieser nach hinten geschoben, reduziert sich die Saugleistung

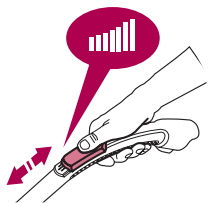

Hinweise:

- ⚠ **WARNUNG!** Niemals Flüssigkeiten, feuchte, glühende, scharfe und spitze Gegenstände einsaugen, da sonst Schäden am Staubsaugbeutel oder Gerät auftreten (z.B. Wasser, Glasscherben, Nadeln, Zigarettenstummel etc.) oder Stromschlaggefahr besteht
- Niemals Toner-Staub oder sehr feinen Staub aufsaugen
- ⚠ **VORSICHT!** Mit Rohr oder Düse nicht in die Nähe von Augen und Ohren gelangen. Verletzungsgefahr!

5. Parkstellung

- Bei kurzen Pausen kann die Bodendüse oder das Saugrohr in eine der beiden Parkvorrichtungen eingeführt werden
- Bei längeren Unterbrechungen Netzstecker ziehen und Kabel einrollen lassen

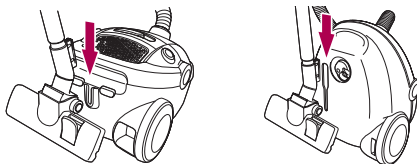

6. Nach dem Staubsaugen

- Netzstecker ziehen
- Netzstecker leicht festhalten und durch wiederholtes Antippen des Kabelaufroll-Fusspedals, Kabel komplett aufrollen lassen

Hinweis:

- Darauf achten, dass das Kabel vor dem Aufrollen nicht verdreht auf dem Boden liegt. Falls das Kabel nicht ganz aufgerollt wird, Kabel wieder ca. einen Meter rausziehen und dann den Aufrollvorgang wiederholen
- Gerät ausser Reichweite von Kindern und an einem trockenen Ort aufbewahren

7. Pflege und Wartung

- Siehe Seiten 17, 18 und 19

Hinweise:

- Nur Original-Abluftfilter einsetzen (MI 16 / Art.-Nr. 7171.568)
- Motorschutzfilter regelmässig ersetzen, siehe Seite 19 (MP 86 / Art.-Nr. 7171.810)

Inbetriebnahme

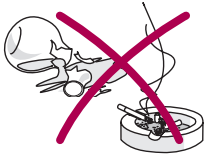

Vor der ersten Inbetriebnahme

WARNUNG! Bitte beachten Sie, dass unsachgemäßer Umgang mit Strom tödlich sein kann. Bitte lesen Sie daher die Sicherheitshinweise ab Seite 2 und die nachfolgenden Sicherheitsmassnahmen:

- Staubsauger nur in trockenen Räumen verwenden
- **WARNUNG!** Keine Flüssigkeiten wie Wasser usw. aufsaugen. Kurzschluss- und Stromschlaggefahr!
- Keine spitzen, scharfen, brennenden oder glimmenden Gegenstände einsaugen (wie Scherben, Nadeln, Zigaretten, brennende Asche etc.)
- Vollen Staubbeutel sofort ersetzen und nicht wiederverwenden
- Niemals Toner-Staub (von Laserdruckern, Kopiergeräten) oder sehr feinen Staub aufsaugen (Zement, Gips, Beton, Asche, Mehl etc.)
- Niemals ohne Staubbeutel, Staubbeutelhalter, Abluftfilter oder Motorabluftfilter staubsaugen
- **VORSICHT!** Mit Rohr oder Düse niemals in die Nähe von Augen und Ohren gelangen. Verletzungsgefahr!



Verwendungszweck

Mit diesem Staubsauger können Sie bequem und mit geringem Kraftaufwand staubsaugen. Dank dem hocheffizienten und waschbaren Abluftfilter, werden selbst allerfeinste Partikel im Gerät zurückgehalten. Damit ist ein staubfreies und allergikerfreundliches Klima in einem gesunden und sauberen Zuhause garantiert.

Hinweis:

Das Gerät ist für den Einsatz im Haushalt ausgelegt.

1. Staubbeutel einsetzen / ersetzen

Ab Werk sind bereits der Staubbeutel, der Motorfilter und der hocheffiziente Abluftfilter eingesetzt. Überprüfen Sie, ob sie eingesetzt sind.

- Netzstecker ziehen, bevor der Staubbeutelhalter entnommen wird
- Entriegelungstaste des Verschlussdeckels (an der Vorderseite des Staubsaugers) nach oben drücken und Deckel aufschwenken, bis er einrastet
- Kontrollieren Sie, ob sich im Staubbeutelhalter ein Staubbeutel befindet
- Staubbeutelhalter am grauen Griff festhalten und den Behälter nach oben aus dem Gerät heben
- Kontrollieren Sie, ob der weiße Motorfilter (an Innenwand des Staubbeutel-faches) eingesetzt ist. Falls ja, Staubbeutelhalter wieder in Staubsauger einsetzen

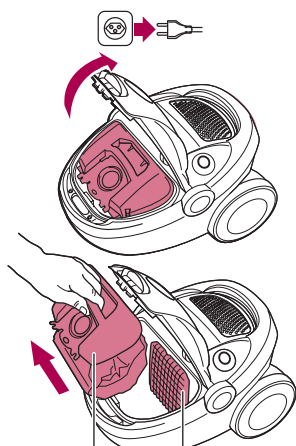

Staubbeutelhalter mit Staubbeutel
Motorfilter

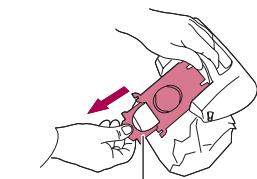

Verschlusschieber

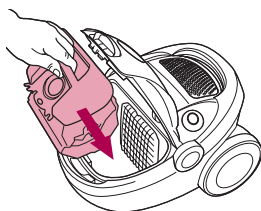

Hinweise:

- Das Gerät ist mit einem Sicherheitsdeckel versehen. Liegt der Staubbeutelhalter nicht richtig in der Halterung, resp. ist gar kein Staubbeutel eingesetzt, verhindert eine Sperre das Schliessen des Deckels. Keine Gewalt anwenden!
- Nur Original-Staubbeutel verwenden (MP 86 / Art.-Nr. 7171.810)
- Gebrauchte Beutel NICHT wiederverwenden, da deren Poren durch den Gebrauch verstopft sind. Dies führt zu einer starken Leistungsreduzierung und kann zur Überhitzung des Motors führen
- ACHTUNG! Gerät niemals ohne Staubbeutelhalter in Betrieb nehmen. Das Gerät darf nur mit richtig eingesetztem Staubbeutelhalter und Filter verwendet werden, da sonst Geräteschäden auftreten (z.B. Motordefekt; keine Garantiansprüche)
- Nur Original-Abluftfilter verwenden (Abluftfilter MI 16 / Art.-Nr. 7171.568).
- Motorschutzfilter nach fünf Beutelwechsel austauschen, siehe Seite 19 (MP 86 / Art.-Nr. 7171.810). Ein neuer Filter ist den Ersatzstaubbeuteln MP86 beigelegt

Inbetriebnahme

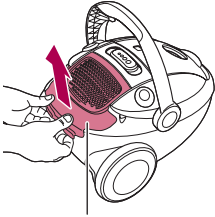

Verschlussdeckel

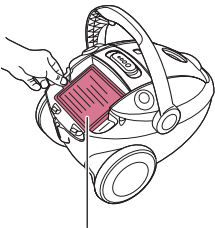

Abluftfilter

- Kontrollieren Sie, ob der Abluftfilter eingesetzt ist:
- Hinterer Verschlussdeckel für Abluftfilter öffnen und abnehmen (die zwei Griffflaschen fest nach oben ziehen)
- Kontrollieren Sie, ob der Abluftfilter eingesetzt ist. Falls ja, Verschlussdeckel wieder sorgfältig aufsetzen und schliessen (rastet ein)

Tip:

- Geben Sie «Mio Star Perfume Pearls» in den Staubbeutel und Ihrem Staubsauger entströmt ein angenehmer Duft. Erhältlich in Ihrer MIGROS (Art.-Nr. 7171.765)



Inbetriebnahme

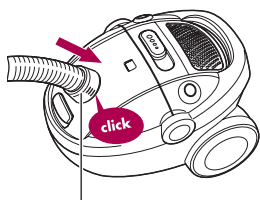

Griffrillen drücken

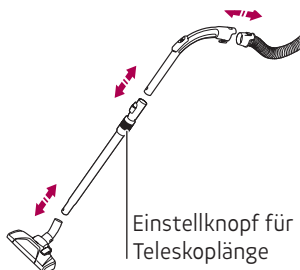

2. Schlauch und Teleskoprohr

- Schlauchende in Staubsauger einstecken (schnappt ein). Durch Zusammendrücken der Griffrillen/Sperre an der Halterung, kann der Schlauch wieder gelöst werden

- Das andere Schlauchende in Handgriff stecken (schnappt ein)
- Teleskoprohr in die Bodendüse stecken
- Griffteil des Schlauches in das Teleskoprohr stecken

- Die Rohrlänge kann verändert werden: Wird der Knopf auf dem Teleskoprohr nach unten geschoben, kann das Rohr auseinander gezogen oder zusammengeschoben werden

Tipp:

- Länge so einstellen, dass Sie für ein ermüdungsfreies Staubsaugen aufrecht stehen können (= «gerader Rücken»)

Fussschalter
Hartboden / Teppich

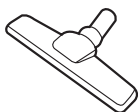
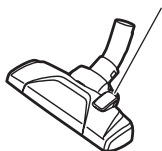

3. Düsen

Folgende Zubehörteile können auf das Teleskoprohr oder direkt auf den Schlauch-Handgriff aufgesteckt und angewendet werden:

Bodendüse. Mit der Bodendüse werden die meisten Arbeiten erledigt. Sie hat eine eingebaute Bürste für harte Fußböden und eine glatte Unterseite für Teppiche. Die Bürste wird mit dem Fusschalter auf der Oberseite ein- oder ausgefahren.

Parkett-/Hartbodendüse für Hartböden wie Parkett, Beton, Steinplatten etc.

Inbetriebnahme

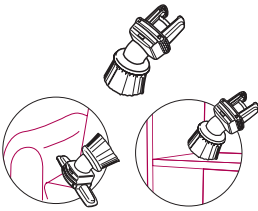

Kombinierte Textildüse mit Staubpinsel

Die Textildüse ist auch als Staubpinsel anwendbar und kann für Polster, Kissen, Vorhänge etc. verwendet werden. Mit den weichen Haaren des Staubpinsels können auch empfindliche Oberflächen gereinigt werden.

Fugendüse

Sie eignet sich für schwer zugängliche Orte, wie Ecken, Ritzen, Heizkörper etc.

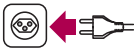

4. Anschliessen

- Ein-/Aus-Schalter ausschalten
- Netzkabel komplett ausziehen
- Netzstecker in die Steckdose (230 V) stecken
- Der Staubsauger ist betriebsbereit

Hinweise:

- Das Kabel nicht über den Endanschlag ziehen, um Beschädigungen am Kabel oder an der Aufrollvorrichtung zu vermeiden
- Nicht an Stecker, sondern an Netzkabel ziehen
- Gerät nur in trockenen Räumen anwenden. Kontrollieren Sie von Zeit zu Zeit das Netzkabel auf Schäden. Defekte Netzkabel sofort durch den MIGROS-Service ersetzen lassen

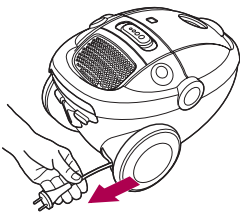

Kabel ausziehen

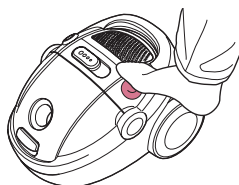

5. Staubsaugen

- Beachten Sie die Sicherheitsbestimmungen auf Seite 2 und Seite 10
- Durch Drücken des Ein-/Auschalters wird der Motor gestartet und Sie können mit Staubsaugen beginnen
- Durch erneutes Drücken des Ein-/Auschalters wird der Motor wieder ausgeschaltet

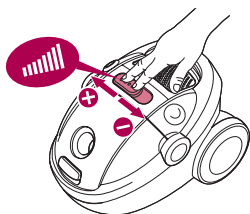

- Die Saugleistung kann durch Schieben des Reglers verändert werden:
- «nach rechts»: stärkere Saugleistung
- «nach links»: schwächere Saugleistung

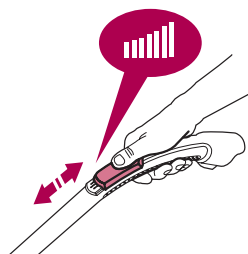

- Auf dem Handgriff befindet sich ein Schieber: Wird dieser nach hinten geschoben, reduziert sich die Saugleistung. Durch Schieben nach vorne, wird die Saugkraft wieder erhöht

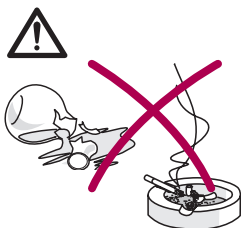

WICHTIG!

- **WARNUNG!** Niemals Flüssigkeiten, feuchte, glühende, scharfe und spitze Gegenstände einsaugen (z.B. Wasser, Glasscherben, Nadeln, Zigarettenstummel etc.), da sonst Schäden am Staubsack und Gerät auftreten oder Stromschlaggefahr besteht
- Niemals Toner-Staub (von Laserdruckern, Kopiergeräten) oder sehr feinen Staub aufsaugen (Zement, Gips, Asche, Mehl etc.)
- **VORSICHT!** Mit Rohr oder Düse niemals in die Nähe von Augen und Ohren gelangen. Verletzungsgefahr!

Inbetriebnahme

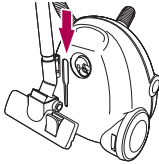
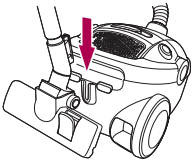

6. Parkpositionen

- Bei kurzen Pausen kann die Bodendüse in eine der zwei Parkpositionen eingeführt werden
- **⚠ VORSICHT!** Bei längeren Unterbrechungen Netzstecker ziehen und Kabel einrollen. Stolpergefahr!

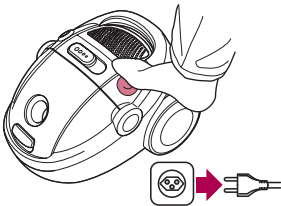

7. Nach dem Staubsaugen

- Ein-/Aushalter drücken, um Motor auszuschalten
- Netzstecker ziehen

Hinweis:

- Vor dem Ziehen des Netzsteckers immer Gerät ausschalten, um eine Überlastung von Stecker und Steckdose zu verhindern
- Durch **wiederholtes** Antippen des Kabelaufroll-Fusspedals, Kabel komplett aufrollen lassen

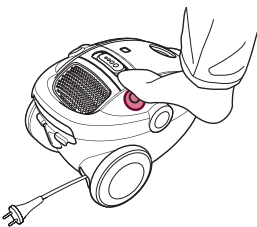

Hinweise:

- Darauf achten, dass das Kabel vor dem Aufrollen nicht verdreht auf dem Boden liegt. Falls das Kabel nicht ganz aufgerollt wird, Kabel wieder ca. einen Meter rausziehen und dann den Aufrollvorgang wiederholen
- Zum Aufbewahren des Gerätes Teleskoprohr mit Bodendüse in die aufrechte Parkposition einführen. Schlauch nicht knicken
- Gerät ausser Reichweite von Kindern und an einem trockenen Ort aufbewahren

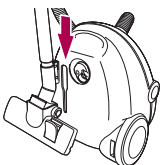

8. Für Ihre Sicherheit

Der Staubsauger ist mit einem Überlastungsschutz ausgestattet. Bei Überlastung (z.B. wenn Düse, Rohr, Schlauch oder Filter blockiert oder der Staubbeutel voll ist) wird das Gerät automatisch ausgeschaltet. In diesem Falle:



- Schieberegler nach links stellen (bis zum Anschlag)
- Netzstecker ziehen
- Gerät 30 bis 60 Minuten abkühlen lassen
- Blockierung beheben
- Staubbeutel wechseln: siehe Seite 11 und nachfolgend
- Filter reinigen resp. ersetzen: siehe Seite 19

Der Staubsauger kann danach wieder normal benützt werden.

9. Staubbeutel wechseln

Die Füllanzeige oberhalb des Schlauchanschlusses zeigt an, wann der Staubbeutel gewechselt werden muss. Bei vollem Staubbeutel wird die Anzeige rot. Die Anzeige misst den Unterdruck und spricht an, sobald der Luftdurchlass zu gering ist, wie dies bei vollem Staubbeutel, bei Verstopfung von Düse, Rohr oder Schlauch der Fall ist.

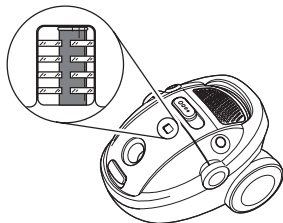

- Düse bei laufendem Motor in die Luft halten (Düse darf nicht auf Boden aufliegen)
- Wird die Füllanzeige rot, muss der Beutel umgehend gewechselt werden (siehe Seite 11)
- Bleibt die Füllanzeige grün, ist der Beutel leer oder nur leicht gefüllt

Wichtig:

- ACHTUNG! Gerät niemals ohne Staubbeutel verwenden, da sonst Geräteschäden auftreten (z.B. Motorendefekt)
- Nur Originalbeutel verwenden (MP 86 / Art.-Nr. 7171.810)
- Staubbeutel können nicht wiederverwendet werden, da deren Poren durch den Gebrauch verstopft sind. Dies führt zu einer starken Leistungsreduzierung und kann zur Überhitzung des Motors führen
- Feuchte Beutel reißen und haben einen Motorendefekt zur Folge
- Motorfilter regelmässig ersetzen

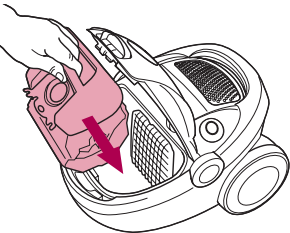
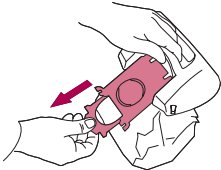
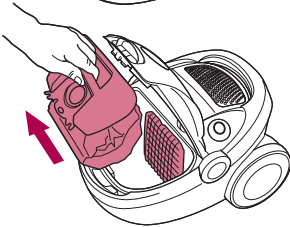
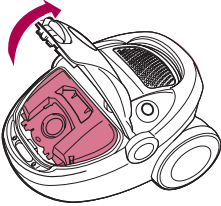

Bei vollem Beutel:

- Der Staubbeutel ist im Staubbeutelhalter fixiert
- Staubbeutelhalter festhalten und dann den vollen Staubbeutel am Griff vorsichtig aus dem Staubbeutel Fach ziehen
- Am Karton-Verschlusschieber vorsichtig ziehen, um die Öffnung hygienisch zu verschliessen
- Staubbeutel in den Hausmüll geben
- Kartenteil des neuen Staubbeutels ganz in den Staubbeutelhalter schieben (schnappt ein)
- Staubbeutelhalter wieder in Gerät einsetzen. Darauf achten, dass der Halter in die beiden Stifte am oberen Rand des Fachs einhängt (s. Kreise)

Hinweis:

- Das Gerät ist mit einem Sicherheitsdeckel versehen. Liegt der Staubbeutelhalter nicht richtig im Fach, oder ist gar kein Staubbeutel eingesetzt, verhindert eine Sperre das Schliessen des Deckels. Keine Gewalt anwenden!

10. Filter reinigen / ersetzen

Der Staubsauger ist mit zwei Filtern ausgestattet, die in regelmässigen Abständen gereinigt resp. ersetzt werden müssen:

Hinweis:

- Grössere Mengen eingesaugten Feinstaubes oder Tierhaare können die Filter verstopfen und eine häufigere und gründlichere Reinigung der Filter bzw. einen häufigeren Filterwechsel erfordern

10.1 Motorfilter

Dieser Filter schützt den Motor vor Schmutzpartikeln. Der Staubsauger darf daher nie ohne Motorfilter verwendet werden. Der Motorfilter liegt den Staubbeutelpackungen bei und muss nach fünf Staubbeutelwechseln ersetzt werden.

- Deckel öffnen und aufschwenken, bis er einrastet

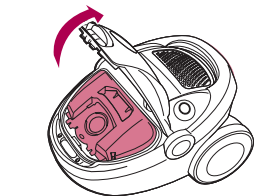

- Staubbeutelhalter entnehmen

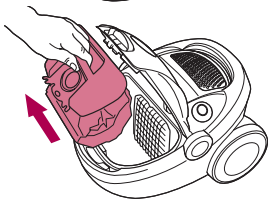

- Alten Motorfilter entnehmen
- Neuen Filter einsetzen (liegt Staubbeutelpackung bei) und mit Halterung wieder befestigen. Staubbeutelhalter wieder einsetzen

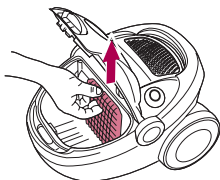

10.2 Abluftfilter reinigen

Der hocheffiziente Abluftfilter hält auch kleinste Staubpartikel zurück und erfreut so den Allergiker. Er lässt sich einfach mit Wasser reinigen und wieder verwenden. Den Filter mindestens zweimal jährlich reinigen oder bei zu starker Verschmutzung auswechseln (Abluftfilter MI 16 / Art.-Nr. 7171.568).

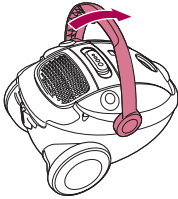

- Transportgriff nach vorne schwenken

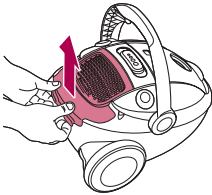

- Hinterer Verschlussdeckel für Abluftfilter öffnen und abnehmen (die zwei Griffflaschen fest nach oben ziehen)

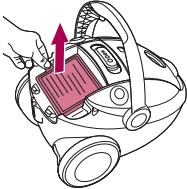

- Filter an der blauen Lasche festhalten und entnehmen
- Innenseite (= schmutzige Seite) unter schwach fließendem Wasserstrahl abspülen
- Nassen Filter ausklopfen und bei starker Verschmutzung den Vorgang wiederholen
- Filter während 24 Stunden an der Luft trocknen lassen. Sicherstellen, dass er vor dem Einsetzen wieder vollkommen trocken ist (Gitterseite nach vorne)
- Filter wieder in der umgekehrten Reihenfolge einsetzen

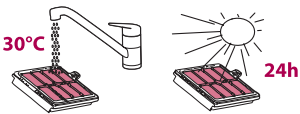

Hinweise:

- Filter nicht mit den Händen oder mit Gegenständen berühren und keine Reinigungsmittel verwenden. Filter **nicht** mechanisch mit Bürste etc. reinigen, da er sonst beschädigt wird
- Einige Partikel können am Filter zurückbleiben und lassen diesen verschmutzt aussehen. Der Abluftfilter erreicht trotzdem wieder die volle Leistung
- Filter **nicht** direkt an der Sonne oder mit einem Föhn trocknen, da er sonst beschädigt wird

Reinigung / Aufbewahrung



- WARNUNG! Grundgerät oder Zubehörteile niemals ins Wasser tauchen oder unter fließendem Wasser reinigen (bis auf waschbaren Abluftfilter). Kurzschluss- und Stromschlaggefahr!
- ACHTUNG! Keine scheuernden Reinigungs- oder Reinigungshilfsmittel verwenden

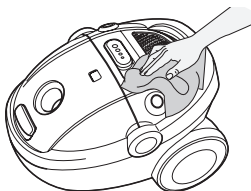

- Gerät mit leicht feuchtem Lappen reinigen und danach trocknen lassen

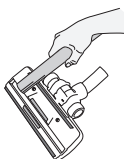

- Fusseln an den Bodendüsen mit dem Rohr absaugen

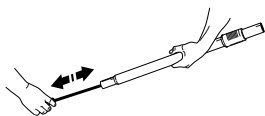

- Bei verstopftem Schlauch oder Teleskoprohr mit Reinigungsband reinigen. Schlauch nicht knicken. Keine scharfen Gegenstände verwenden

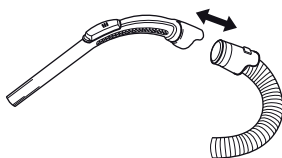

- Zum Reinigen des Schlauches kann bei Bedarf der Schlauch-Handgriff abgenommen werden

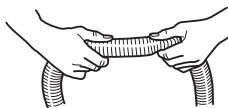

- Eine Blockierung im Schlauch kann auch durch «Massieren» des Schlauchs beseitigt werden. Dabei jedoch vorsichtig vorgehen, falls die Blockierung im Schlauch durch Glas oder Nadeln verursacht wurde



- Bei Nichtgebrauch das Gerät ausschalten und den Netzstecker ziehen
- Bewahren Sie den Staubsauger an einem trockenen und für Kinder unzugänglichen Ort auf

Störungen

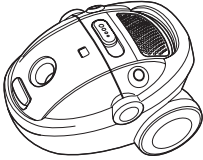
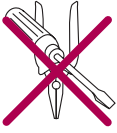

Reparaturen am Gerät dürfen nur durch den MIGROS-Service durchgeführt werden. Durch nicht fachgerechte Reparaturen können Gefahren für den Benutzer entstehen.

Bei unfachgerechten Reparaturen kann keine Haftung für eventuelle Schäden übernommen werden. In diesem Fall erlischt auch der Garantiesanspruch.

Ausgediente Geräte sofort unbrauchbar machen. Netzstecker ziehen und Netzkabel durchtrennen.

Entsorgung / Recycling



Dieses Produkt darf nicht mit Ihrem anderen Hausmüll entsorgt werden. Als Konsumentin und Konsument sind Sie dazu verpflichtet, alle Elektro- und Elektronikaltgeräte für die fachgerechte Entsorgung dieses gefährlichen Abfalls zurückzugeben. Händler, Hersteller und Importeure wiederum sind verpflichtet, ausgediente Elektro- und Elektronikaltgeräte, die sie im Sortiment führen, kostenlos zurückzunehmen. Das Sammeln und Wiederverwerten von Elektro- und Elektronikaltgeräten schont die natürlichen Ressourcen.

Ausserdem werden Gesundheit und Umwelt durch das Recycling von Elektro- und Elektronikaltgeräten geschützt. Weitere Informationen über Sammelstellen sowie die Entsorgung und Wiederverwertung von Elektro- und Elektronikaltgeräten erfahren Sie beim Bundesamt für Umwelt (BAFU), bei Ihrem örtlichen Entsorger, dem Fachhändler, wo Sie dieses Gerät gekauft haben, oder beim Hersteller des Geräts.

Technische Daten

Nennspannung		230 Volt / 50 Hz
Nennleistung		650 W
Masse Grundgerät (ohne Schlauch)		ca. 40 x 31 x 26 cm (L x B x H)
Energieeffizienz		A
Länge Netzkabel		ca. 9 m
Aktionsradius		ca. 12 m
Gewicht Grundgerät		ca. 5.34 kg
Material	- Gehäuse	Kunststoff
Saugkraftregelung		elektronisch, stufenlos
Staubbeutel-Nutzinhalt		3.5 Liter
Funkentstört		Nach EU-Norm
Zulassung		CE
M-Garantie		3 Jahre
Zubehör (im Preis inbegriffen)		Schlauch mit Handgriff, Teleskoprohr, Bodendüse, Fugendüse, Textildüse, Abluftfilter (eingesetzt)
Zubehör (optional)		
Abluftfilter		MI 16 / Art.-Nr. 7171.568
Staubbeutel	4 Stück	MP 86 / Art.-Nr. 7171.810
Motorschutzfilter	1 Stück	
Ersatz-Microstaubfilter	1 Stück	

Im Interesse der technischen Weiterentwicklung, sind Konstruktions- oder Ausführungsänderungen am Gerät vorbehalten.

Konformität CE

Das Produkt entspricht den Bestimmungen der nachfolgenden Richtlinien. Die Konformität wird durch Übereinstimmung der aufgeführten Normen gewährleistet.

2014/35/EU	Niederspannungsrichtlinie (LVD)
2014/30/EU	Elektromagnetische Verträglichkeit (EMC)
2011/65/EU	Beschränkung (der Verwendung bestimmter) gefährlicher Stoffe in Elektro- und Elektronikgeräten (RoHS)
(EU) Nr. 665/2013	Energieverbrauchskennzeichnung von Staubsaugern
(EU) Nr. 666/2013	Anforderungen an die umweltgerechte Gestaltung von Staubsaugern
LVD	EN 60335-1 EN 60335-2-2 EN 62233
EMC	EN 55014-1 EN 55014-2 EN 61000-3-2 EN 61000-3-3

MIGROS

Vertrieb/Distribution/Distribuzione:
Migros-Genossenschafts-Bund, CH-8031 Zürich

Aspirateur traîneau V-CLEANER SILENCE Mio Star

Félicitations!

En achetant cet aspirateur traîneau, vous venez d'acquérir un produit de qualité, fabriqué avec soin. Si vous l'entretenez comme il faut, il vous rendra d'excellents services pendant de nombreuses années.

Lire attentivement ce mode d'emploi avant la première utilisation et bien respecter les consignes de sécurité.

Toute personne n'ayant pas lu attentivement ce mode d'emploi ne doit pas utiliser l'aspirateur traîneau.

Sommaire

	Page		Page
Consignes de sécurité	26	Entretien	41
A propos de ce mode d'emploi	29	- Pour votre sécurité	41
Déballage	29	- Remplacement du sac à poussière	41
Description de l'appareil et des commandes	30	- Nettoyer / remplacer les filtres	43
Bref mode d'emploi	32	- Filtre moteur	43
Mise en service	34	- Filtre à air	44
- Avant la première mise en service	34	Nettoyage / Rangement	45
- Usage	34	Problèmes	46
- Mettre / remplacer le sac à poussière	35	Élimination / Recyclage	46
- Flexible et tube télescopique	37	Données techniques	47
- Suceurs	37	Conformité	48
- Brancher l'aspirateur	38		
- Passer l'aspirateur	39		
- Positions de rangement	40		
- Après avoir passé l'aspirateur	40		

Consignes de sécurité



Avant de brancher l'aspirateur, nous vous prions de lire attentivement ce mode d'emploi qui contient des consignes de sécurité et des informations importantes relatives à son fonctionnement.

- ⚠ **AVERTISSEMENT!** Avant l'utilisation de l'appareil, lisez soigneusement les consignes de sécurité détaillées. Le non respect de ces consignes représente un risque de décharge électrique, d'incendie et/ou de blessure!
- Lire attentivement ce mode d'emploi et le conserver pour les utilisateurs ultérieurs

Utilisateurs autorisés

- Cet appareil peut être utilisé par des enfants de plus de 8 ans, ainsi que des personnes dont les capacités physiques, sensorielles et mentales sont réduites ou dont les connaissances et l'expérience sont insuffisantes, à condition d'être sous surveillance ou d'avoir reçu des instructions concernant l'utilisation sécurisée de l'appareil et de comprendre les risques inhérents à son utilisation

Sécurité des tiers

- ⚠ **PRUDENCE!** Veillez à ce que les enfants ne puissent pas jouer avec

cet appareil. Les enfants ne sont pas conscients des dangers inhérents à l'utilisation des appareils électriques. Ne jamais laisser l'appareil en marche sans surveillance

- Toujours le conserver dans un endroit hors de la portée des enfants

Courant électrique

- ⚠ **AVERTISSEMENT!** Ne jamais toucher les éléments sous tension électrique! Ceux-ci peuvent provoquer des décharges électriques, des lésions graves, voire mortelles. Ne branchez cet aspirateur qu'à une prise de courant alternatif secteur d'une tension de 230 V/50 Hz, minimum 10 ampères. La prise de courant doit avoir été installée par un professionnel autorisé. Nous recommandons de brancher cet appareil à une prise munie d'un interrupteur FI de 30 mA au maximum. En cas de doute, demandez conseil à un spécialiste

Câble électrique

- N'utilisez jamais l'appareil si le câble d'alimentation électrique est défectueux. Faites aussitôt remplacer toute fiche ou tout câble défectueux par MIGROS-Service
- Contrôler régulièrement l'état du câble. Pour éviter tout risque, ne faire remplacer un câble endommagé que par MIGROS-Service

Consignes de sécurité

- ATTENTION! Ne faites pas passer le câble sur des arêtes vives et ne le coincez pas. Ne posez pas le câble sur des objets chauds et protégez-le de l'huile
- Ne jamais faire passer l'aspirateur sur le câble. Ne retirez jamais la fiche de la prise en tirant sur le câble, ni avec les mains mouillées
- ⚠ PRUDENCE! Ne jamais toucher la fiche/le câble avec les mains humides ou mouillées; ne jamais tirer sur le câble pour débrancher l'appareil
- ATTENTION! Ne pas saisir ni tirer sur l'appareil en le tenant par le câble

Usage conforme

- L'aspirateur n'est destiné qu'à l'usage privé
- En raison des dangers que cela pourrait engendrer, il est absolument interdit de lui apporter des modifications techniques et d'en faire un usage impropre!

Utilisation

- ATTENTION! Les suceurs Turbo sont dotées d'une brosse rotative dans laquelle des objets peuvent se coincer. Veuillez les utiliser avec précaution, et uniquement sur des surfaces adaptées. Éteignez l'aspirateur avant de retirer tout objet coincé ou de nettoyer la brosse. Le suceur Turbo ne convient pas pour les moquettes

à longs poils, les tapis antidérapants tels que les paillasons, et les tapis résistants à l'eau

- ATTENTION! Ne jamais aspirer de liquides, objets humides, incandescents, coupants et pointus (par ex. eau, éclats de verre, aiguilles, mégots de cigarettes, etc.): cela risquerait d'endommager le moteur ou l'appareil. Ne jamais aspirer la poussière d'un toner (d'imprimante laser, photocopieuse), du plâtre, du béton ou de la farine
- ⚠ PRUDENCE! Ne pas approcher le tube ou le suceur des yeux et des oreilles. Risque de lésions!
- Ne pas utiliser l'aspirateur près du gaz ou de liquides inflammables
- Ne jamais utiliser l'aspirateur sans filtres

Nettoyage

- ATTENTION! Avant de nettoyer l'appareil, vous devez absolument le débrancher
- ⚠ PRUDENCE! Ne jamais plonger l'appareil dans l'eau, ni le laisser entrer en contact avec l'eau! Risque de court-circuit ou de décharge électrique!
- ATTENTION! Ne jamais utiliser d'objets coupants ou abrasifs, ni de produits chimiques corrosifs pour le nettoyer

Consignes de sécurité

Réparation

- En cas de mauvais fonctionnement, de défaillance technique ou de dommages dus à une chute, débrancher immédiatement l'appareil. Ne faites jamais fonctionner un appareil endommagé
- Il est formellement interdit d'introduire des objets dans l'appareil et d'en ouvrir le corps
- Seul MIGROS-Service est habilité à réparer cet appareil. Pour des raisons de sécurité, il ne faut utiliser que les pièces de rechange originales. Toute responsabilité est déclinée en cas de dommages consécutifs à une réparation non professionnelle ou exécutée par des tiers non autorisés

A propos de ce mode d'emploi

Ce mode d'emploi ne peut pas prendre en compte toutes les utilisations possibles. Pour toute information ou tout problème insuffisamment traité dans ce mode d'emploi ou ne l'étant pas du tout, merci de vous adresser à M-Infoline (numéro de téléphone à l'arrière de ce mode d'emploi).

Veillez conserver soigneusement ce mode d'emploi et le remettre à tout utilisateur éventuel.

Déballage

- **Sortir l'appareil et les accessoires de l'emballage**
- **Contrôler la présence de toutes les pièces dans l'emballage** (voir image page 30)
- **Contrôler que la tension de réseau** (230 V) correspond à celle de l'appareil (voir plaquette de l'appareil)

-  **AVERTISSEMENT! Détruire tous les sacs plastiques** qui peuvent être un jeu dangereux pour les enfants! Risque d'étouffement!

Conseil:

- Conserver l'emballage pour des transports éventuels (par ex. déménagement, réparation, etc.)

Description de l'appareil et des commandes

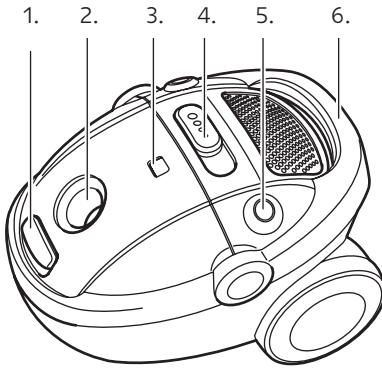

1. Touche d'ouverture du logement sac à poussière
2. Raccordement flexible
3. Indicateur sac à poussière plein
4. Réglage progressif de la puissance d'aspiration
5. Interrupteur marche/arrêt
6. Poignée de transport

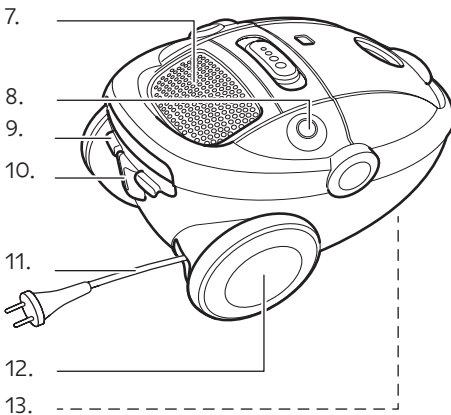

7. Grille de sortie d'air avec filtration
8. Pédale pour enroulage automatique du câble
9. Bouton d'ouverture du logement du filtre
10. Position de rangement suceur sols et tube télescopique
11. Câble d'alimentation et fiche
12. Roulettes de transport
13. Roulette de guidage (en dessous)

Besoin d'un accessoire ou d'une pièce de rechange?

Vous pouvez commander les accessoires et pièces de rechange adaptés à cet appareil sur le site: www.migros-service.ch.

Description de l'appareil et des commandes

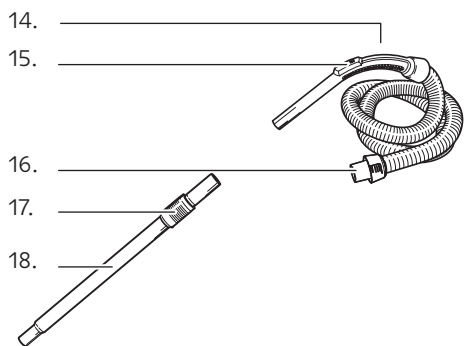

Accessoires

- 14. Réglage puissance d'aspiration
- 15. Poignée sur tube télescopique (amovible)

- 16. Raccordement à l'aspirateur
- 17. Réglage de la longueur du tube
- 18. Tube télescopique

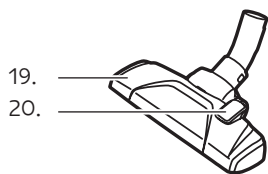

- 19. Suceur sols
- 20. Pédale commutation sol dur/tapis

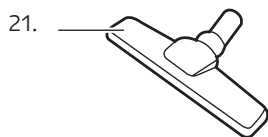

- 21. Suceur sols durs



- 22. Suceur textiles combiné



- 23. Suceur plat

Bref mode d'emploi

Ce bref mode d'emploi ne décrit que les étapes essentielles permettant l'utilisation de cet appareil. Pour des raisons de sécurité nous vous recommandons de lire le mode d'emploi détaillé dans lequel toutes les fonctions importantes sont décrites. Veuillez prêter attention aux consignes de sécurité des pages 26 et 34.

1. Sac à poussière et filtre à air

Normalement le sac à poussière, le filtre à air et le filtre à air du moteur sont déjà mis en place à la sortie d'usine.

- Débrancher l'aspirateur
- Soulever la touche de déverrouillage du couvercle (à l'avant de l'aspirateur) et relever le couvercle jusqu'au dé clic
- Saisir le support gris du sac à poussière et l'extraire de l'appareil vers le haut
- Contrôler que le support contient un sac et que le filtre moteur blanc est bien mis en place. Si c'est le cas, remettre le support dans l'aspirateur. Changement du sac, voir p. 35
- S'assurer que le filtre à air est mis en place correctement. Si oui, bien remettre le couvercle en place (il s'encastre)

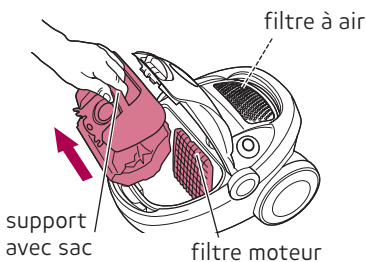

Recommandation:

- ATTENTION! ne jamais utiliser l'aspirateur sans sac à poussière, sans filtre moteur et sans filtre à air haute efficacité. Risque d'endommager le moteur (pas de garantie)!

2. Mettre en place le flexible

- Introduire l'embout du flexible dans l'aspirateur (il s'encastre). Pour libérer le flexible, appuyer sur le dispositif de blocage situé sur l'embout du flexible

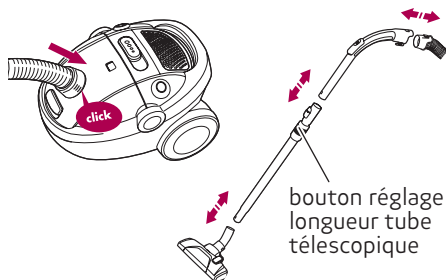

- Enfiler le tube télescopique dans le suceur sols
- Introduire le tube poignée du flexible dans le tube télescopique
- La longueur du tube télescopique peut être réglée. Pour le raccourcir ou le rallonger, pousser le bouton de réglage vers le haut

Attention:

- régler la longueur du tube de façon à toujours utiliser l'aspirateur dans une position correcte (= «dos droit»)

3. Brancher l'aspirateur

- Sortir le câble d'alimentation
- Insérer la fiche dans la prise de courant (230 V)
- L'aspirateur est prêt à l'emploi

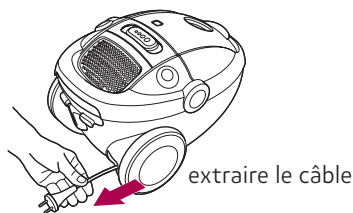

Bref mode d'emploi

Recommandation:

- ne pas extraire le câble au-delà de la retenue finale: cela risquerait d'endommager le câble ou le dispositif d'enroulement

4. Passer l'aspirateur

- Observer les consignes de sécurité pages 26 et 34
- Lorsqu'on appuie sur l'interrupteur marche/arrêt, le moteur se met en marche et l'on peut commencer à passer l'aspirateur
- Pour régler progressivement la puissance, utiliser le régulateur

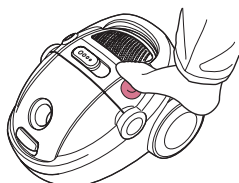

- Sur la poignée se trouve un curseur: en poussant ce curseur vers l'arrière, on réduit la puissance d'aspiration

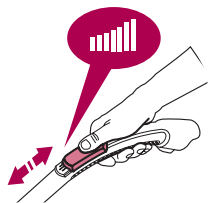

Recommandations:

- ⚠ AVERTISSEMENT! Ne jamais aspirer de liquides, d'objets humides, incandescents, coupants et pointus car cela pourrait endommager le bac à poussière ou l'appareil (par ex. eau, éclats de verre, aiguilles, mégots de cigarettes, etc.), et risque de décharge électrique
- ne jamais aspirer la poussière d'un toner, ni les poussières fines
- ⚠ PRUDENCE! Ne pas placer le tube ou le suceur près des yeux et des oreilles. Risque de lésions!

5. Position de rangement

- En cas de pause brève, le suceur sols ou le tube télescopique peuvent être accrochés à l'un des deux supports
- Si l'interruption est plus longue, débrancher et enrouler le câble

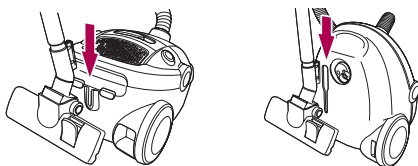

6. Après avoir passé l'aspirateur

- Le débrancher
- Maintenir la fiche et appuyer sur la pédale de façon répétée pour que le câble s'enroule complètement

Attention:

- avant de l'enrouler, veiller à ce que le câble ne soit pas entortillé. Si le câble ne s'enroule pas complètement, le faire ressortir sur une longueur d'un mètre environ et répéter le processus d'enroulement
- Conserver l'appareil dans un lieu sec, hors de portée des enfants

7. Soins et entretien

- Voir pages 41, 42 et 43

Recommandations:

- N'utiliser que des filtres d'origine (MI 16 / n° art. 7171.568)
- Le filtre à air du moteur doit être changé régulièrement, voir page 43 (n° art. 7171.810)

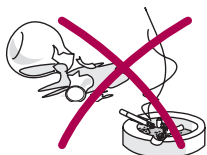

Avant la première mise en service

AVERTISSEMENT! Faites très attention, car un mauvais usage du courant électrique peut être mortel. Lire et suivre attentivement les consignes de sécurité de la page 26 à ce sujet:

- N'utiliser l'aspirateur que dans des locaux secs
- **AVERTISSEMENT!** N'aspirer aucun liquide, tel que l'eau, etc.. Risque de court-circuit ou de décharge électrique!
- Ne pas aspirer d'objets pointus, coupants, en feu ou incandescents (comme éclats, aiguilles, cigarettes, cendres brûlantes, etc.)
- Dès que le sac est plein, il faut le changer et ne jamais le réutiliser
- Ne jamais aspirer la poussière d'un toner (d'imprimante, photocopieuse) ou les particules de poussière très fines (ciment, plâtre, cendres, béton ou farine, etc.)
- Ne jamais aspirer sans support ni sans sac à poussière, et sans filtre de sortie d'air ou filtre moteur
- **PRUDENCE!** Tenir le tuyau et le suceur loin des yeux et des oreilles. Risque de blessures!

Usage

Cet appareil permet de passer l'aspirateur facilement, sans se fatiguer. Grâce au filtre à air lavable et haute efficacité, les fines particules de poussière se trouvent retenues à l'intérieur de l'appareil. Cela vous garantit un intérieur sans poussière et une atmosphère saine, et évite ainsi les risques d'allergie.

Remarque:

Cet appareil est conçu uniquement pour un usage domestique.



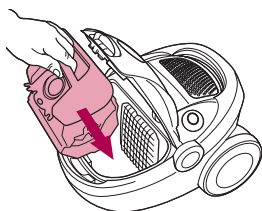
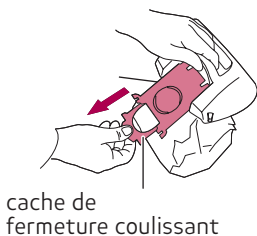
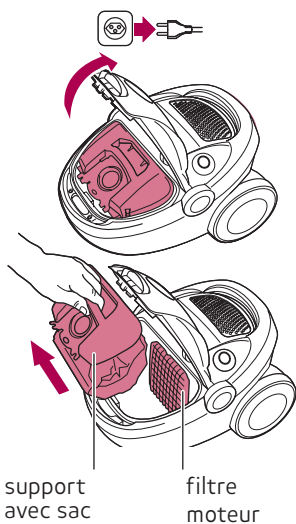

1. Mettre / remplacer le sac à poussière

Le sac à poussière, le filtre moteur et le filtre à air haute efficacité sont déjà en place à la sortie d'usine. Vérifier qu'ils sont bien présents dans l'appareil.

- Débrancher l'aspirateur avant de retirer le support avec le sac
- Soulever la poignée de déverrouillage du couvercle (à l'avant de l'aspirateur) et relever le couvercle jusqu'au déclic
- Contrôler que le support contient un sac
- Saisir le support par la poignée grise et l'extraire de l'aspirateur
- Contrôler que le filtre moteur blanc (sur la paroi du logement du bac à poussière) est bien mis en place. Si oui, réinsérer le support dans l'aspirateur

Remarque:

- l'appareil est doté d'un couvercle de sécurité. Si le support est mal inséré ou s'il n'y a pas de sac du tout, le dispositif de blocage empêche la fermeture du couvercle. Ne pas forcer!
- N'utiliser que des sacs à poussière d'origine (MP 86 / n° art. 7171.810)
- NE JAMAIS utiliser de sacs à poussière ayant déjà servi, car les pores en sont obstrués. Cela réduit fortement l'efficacité de l'aspirateur et peut provoquer une surchauffe du moteur
- ATTENTION! Ne jamais utiliser l'aspirateur sans support pour sac à poussière car cela l'endommagerait (par ex. le moteur). Ne jamais utiliser l'aspirateur si le support ou le filtre sont mal mis: cela endommagerait l'aspirateur (ex: le moteur, perte de la garantie)
- N'utiliser que des filtres à air d'origine (filtre MI 16 / n° art. 7171.568)
- Le filtre moteur doit être changé après cinq remplacements, voir page 43 (MP 86 / n° art. 7171.810). Le sac à poussière de remplacement MP86 contient un nouveau filtre

Mise en service

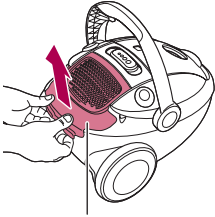

couvercle

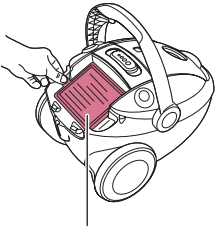

filtre à air

- Contrôler que le filtre est bien mis en place:
- Ouvrir et ôter le couvercle du filtre à air (saisir les deux fixations de retenue et tirer fermement vers le haut)
- Contrôler que le filtre à air haute efficacité est bien en place. Si oui, bien remettre le couvercle en place (il s'encastre)



Conseil:

- Utilisez les perles parfumées «Mio Star Perfume Pearls»: ainsi, un parfum agréable s'émanera de votre aspirateur. En vente dans votre MIGROS (n° art. 7171.765)

Mise en service

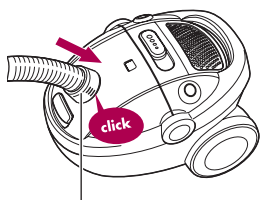

serrer le manche à rainures

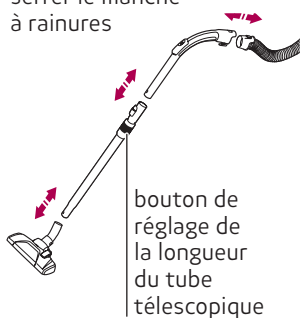

2. Flexible et tube télescopique

- Introduire l'embout du flexible dans l'aspirateur (il s'encastre). Pour libérer le flexible, serrer le manche à rainures/verrouillage situé sur l'embout du flexible
- Insérer l'autre extrémité du flexible dans le tube poignée (il s'encastre)
- Enfiler le tube télescopique dans le suceur sols
- Introduire le tube poignée du flexible dans le tube télescopique
- La longueur du tube télescopique est réglable: pousser le bouton de réglage pour allonger ou raccourcir le tube

Conseil:

- régler la longueur du tube de façon à toujours utiliser l'aspirateur dans une position correcte (= «dos droit»)

3. Suceurs

Les accessoires suivants peuvent être fixés au tube télescopique ou directement sur le manche du flexible:

Suceur sols. On aspire la plupart du temps avec le suceur sols. Ce suceur est doté d'une brosse incorporée pour sols durs et d'une surface lisse pour les tapis. Pour faire sortir ou rentrer la brosse, utiliser la pédale, placée sur le dessus du suceur.

Suceur parquet / sols durs pour les sols durs comme les parquets, les sols en ciment, les carrelages, etc.

Pédale
sols / tapis

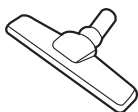
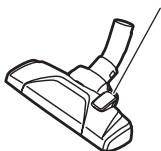

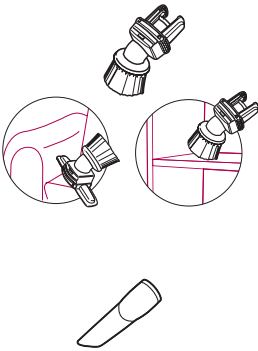

Suceur textiles combiné avec brosse à poussière

Le suceur textiles peut également être utilisé comme brosse à poussière, ou bien sur des fauteuils, coussins, rideaux, etc. Sa brosse douce permet de nettoyer les surfaces délicates.

Suceur plat

Pour les endroits difficiles d'accès tels que les coins, les fentes, les radiateurs, etc.



4. Brancher l'aspirateur

- Eteindre l'interrupteur marche/arrêt
- Extraire entièrement le câble d'alimentation
- Insérer la fiche dans une prise de courant (230 V)
- L'aspirateur est prêt à l'emploi

Recommandations:

- Ne pas extraire le câble au-delà de la retenue finale: cela risquerait d'endommager le câble ou le dispositif d'enroulement
- Pour l'extraire, tirer sur le câble, et non pas sur la prise
- N'utiliser l'aspirateur que dans des locaux secs. Contrôler régulièrement l'état du câble d'alimentation. Faire immédiatement remplacer tout câble défectueux par MIGROS-Service

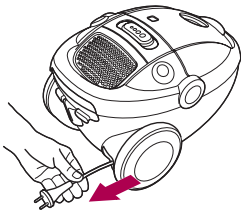

extraire le câble

5. Passer l'aspirateur

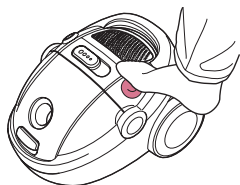

- Respecter les consignes de sécurité pages 26 et 34
- Pour mettre le moteur en marche, appuyer sur l'interrupteur marche/arrêt. Vous pouvez alors commencer à passer l'aspirateur
- En appuyant de nouveau sur l'interrupteur marche/arrêt le moteur s'arrête

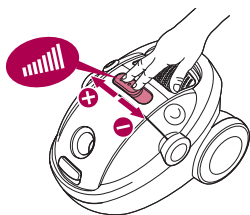

- Pour régler la puissance d'aspiration, pousser le curseur:
- «vers la droite»: puissance d'aspiration plus forte
- «vers la gauche»: puissance d'aspiration plus faible

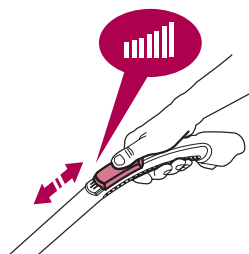

- On trouve également un curseur sur la poignée du tube: en le poussant vers l'arrière, on réduit la puissance d'aspiration, en le ramenant vers l'avant, on augmente la puissance d'aspiration

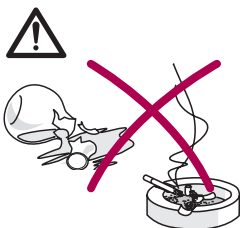

IMPORTANT:

- ATTENTION! Ne jamais aspirer de liquides, d'objets humides, incandescents, coupants et pointus (par ex. eau, éclats de verre, aiguilles, mégots de cigarettes, etc.): cela risquerait d'endommager le sac à poussière et l'appareil ou risquerait décharge électrique
- ne pas aspirer la poussière d'un toner (d'imprimante laser, photocopieuse) ou les particules de poussière très fines (ciment, plâtre, cendres, farine, etc.)
- PRUDENCE! ne pas approcher le tube ou le suceur des yeux et des oreilles. Risque de lésions!

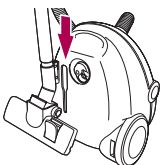
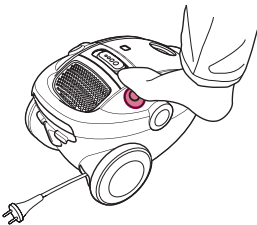
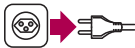
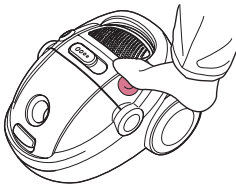
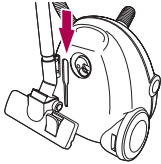
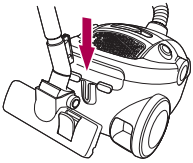

6. Positions de rangement

- Durant les brèves pauses, le suceur sols peut être accroché sur un des deux supports de rangement
- ⚠ PRUDENCE! Si l'interruption est plus longue, débrancher et enrouler le câble. Risque de trébucher!

7. Après avoir passé l'aspirateur

- Appuyer sur l'interrupteur marche/arrêt pour éteindre le moteur
- Débrancher l'aspirateur du secteur

Recommandation:

- Toujours éteindre l'appareil avant de le débrancher du secteur, afin d'éviter une surcharge au niveau de la fiche et de la prise

- Pour que le câble s'enroule entièrement, appuyer sur la pédale d'enroulage du câble **de façon répétée**

Remarques:

- avant d'enrouler le câble, veiller à ce qu'il ne soit pas entortillé. Si le câble ne s'enroule pas complètement, le faire ressortir sur une longueur d'un mètre environ et répéter le processus d'enroulement
- Pour ranger l'aspirateur, insérer le tube avec le suceur sols dans le support de rangement vertical. Ne pas plier le flexible
- Conserver l'appareil dans un lieu sec, hors de portée des enfants

8. Pour votre sécurité

L'aspirateur est doté d'une protection anti-surchauffe. En cas de surchauffe (ex. lorsque suceur, tube, flexible ou filtre sont bouchés ou si le sac est plein), l'aspirateur s'éteint automatiquement. Dans ce cas :



- pousser le curseur vers la gauche (jusqu'à la butée)
- débrancher l'appareil du secteur
- le laisser refroidir 30 à 60 minutes
- déboucher l'élément concerné
- remplacer le sac à poussière: voir page 35 et paragraphe suivant
- nettoyer ou remplacer le filtre: voir page 43

Après cela, l'aspirateur peut de nouveau être utilisé.

9. Remplacement du sac à poussière

L'indicateur situé près de l'orifice de raccordement du flexible indique quand il faut remplacer le sac. Quand le sac est plein, cet indicateur devient rouge. Le manque de pression est mesuré et s'affiche dès que la perméabilité de l'air du sac se réduit, comme par exemple lorsque le sac est plein ou que le suceur, tube télescopique ou flexible est bouché.

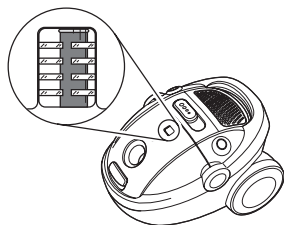

- Maintenir le suceur en l'air, moteur en marche (le suceur ne doit pas reposer au sol)
- Dès que l'indicateur devient rouge, remplacer immédiatement le sac (voir page 35)
- Si l'indicateur reste vert, cela signifie que le sac est vide ou peu rempli

Important:

- ATTENTION! Ne jamais utiliser l'aspirateur sans sac à poussière: cela l'endommagerait (par ex. le moteur)
- N'utiliser que des sacs à poussière d'origine (MP 86 / n° art. 7171.810)
- Ne jamais utiliser un sac à poussière ayant déjà servi, car les pores en sont obstrués. Cela réduira fortement l'efficacité de l'aspirateur et peut provoquer une surchauffe du moteur
- Les sacs humides se déchirent et peuvent endommager le moteur
- Changer régulièrement le filtre moteur

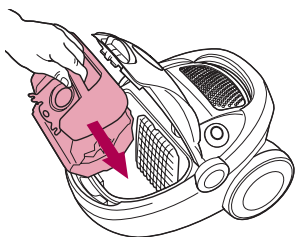
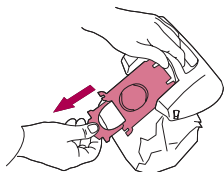
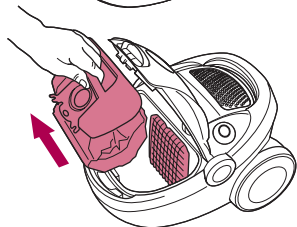
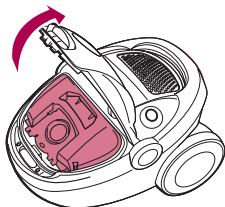

Quand le sac à poussière est plein:

- Le sac à poussière est fixé dans son support
- Maintenir le support du sac à poussière, saisir le sac à poussière par la poignée et l'extraire délicatement de son logement
- Pour fermer hygiéniquement le sac à poussière, tirer délicatement sur la partie cartonnée pour la faire coulisser sur l'ouverture du sac
- Jeter le sac dans les ordures ménagères
- Pousser la partie cartonnée du sac neuf dans le support du sac à poussière (il s'encastre)
- Remettre le support dans son logement, en s'assurant qu'il est bien encastré dans les deux axes situés sur le rebord supérieur du logement (voir cercles)

Attention:

- l'appareil est doté d'un couvercle de sécurité. Si le support est mal mis ou s'il n'y a pas de sac dans l'aspirateur, le dispositif de verrouillage empêche la fermeture du couvercle. Ne pas forcer!

10. Nettoyer / remplacer les filtres

L'aspirateur est muni de deux filtres qui doivent être respectivement nettoyé et remplacé régulièrement:

Remarque:

- Le fait d'aspirer de grosses quantités de poussière fine ou de poils d'animaux peut boucher le filtre. Il faut alors le laver plus soigneusement et plus fréquemment (ou le remplacer plus souvent)

10.1 Filtre moteur

Ce filtre protège le moteur des particules de poussière. Ne jamais utiliser l'aspirateur sans un filtre moteur. Le filtre moteur est emballé avec les sacs à poussière, et doit être changé au bout de cinq remplacements de sac à poussière.

- Relever le couvercle jusqu'au déclic
- Retirer le support de sac à poussière
- Ôter l'ancien filtre moteur
- Insérer un filtre neuf (inclus dans l'emballage des sacs à poussière) et le fixer sur son support. Remettre en place le support de sac à poussière

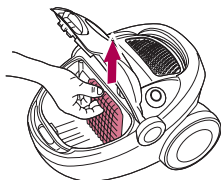
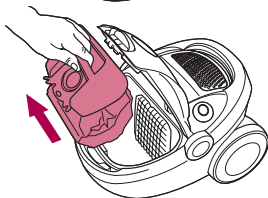
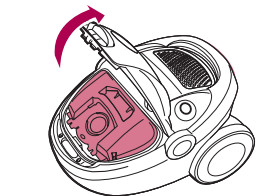

10.2 Nettoyer le filtre à air

Le filtre à air haute efficacité, retient les particules de poussière les plus fines, pour le plus grand bonheur des personnes allergiques. Il est facilement lavable à l'eau, et il est réutilisable. Laver le filtre au moins 2 fois par an, ou le remplacer s'il est très sale (filtre à air MI 16 / n° art. 7171.568).

- Relever la poignée de transport vers l'avant

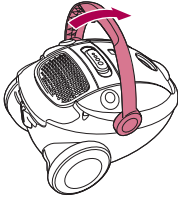

- Ouvrir et ôter le couvercle du filtre situé à l'arrière de l'aspirateur (=saisir fermement les deux poignées et les extraire vers le haut)

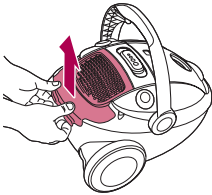

- Saisir le filtre par son attache bleue et le retirer

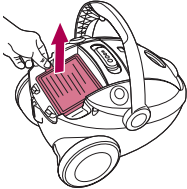

- Laver l'intérieur du filtre (=côté sale) sous un léger filet d'eau courante
- Tapoter le filtre humide. Répéter l'opération si le filtre est très sale
- Laisser sécher le filtre à l'air libre pendant 24 heures. S'assurer qu'il est complètement sec avant de le remettre en place (côté grille vers l'avant)
- Remplacer le filtre en procédant à l'inverse

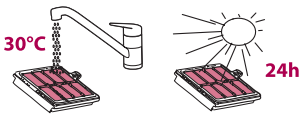

Recommandations:

- Ne pas toucher le filtre avec les mains ou un objet, ne pas utiliser de produit détergent. **Ne pas** nettoyer le filtre mécaniquement à l'aide d'une brosse ou autre ustensile: cela l'endommagerait
- Quelques particules peuvent rester accrochées et le filtre peut sembler encore sale. Néanmoins, le filtre à air haute efficacité récupère toute son efficacité
- **Ne pas** sécher le filtre au soleil ou à l'aide d'un sèche-cheveux: cela l'endommagerait

Nettoyage / Rangement

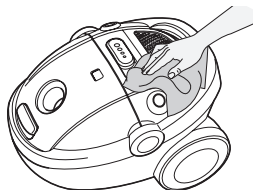

- AVERTISSEMENT! Ne jamais plonger l'appareil, ni les accessoires dans l'eau, et ne jamais les laver à l'eau courante (sauf le filtre à air lavable). Risque de court-circuit ou de décharge électrique!
- ATTENTION! Ne pas employer de détergents, ni d'ustensiles de nettoyage abrasifs
- Nettoyer l'appareil qu'à l'aide d'un chiffon humide et le laisser sécher



- Aspirer les peluches du suceur sols à l'aide du tube

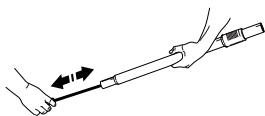

- Si le tube ou le flexible est bouché, le nettoyer à l'aide d'une baguette. Ne pas plier le flexible. Ne pas utiliser d'objet pointu

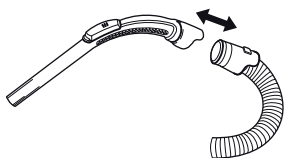

- Pour nettoyer le flexible, retirer éventuellement la poignée

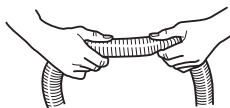

- Si un bouchon se forme dans le flexible, on peut l'éliminer en «massant» le flexible. Faire attention en cas de présence de verre ou d'aiguille



- En cas de non utilisation, l'appareil doit être éteint et débranché
- Le ranger dans un endroit sec, hors de portée des enfants

Problèmes

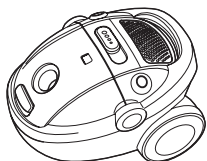
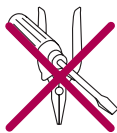

Les réparations ne doivent être effectuées que par MIGROS-Service. Des réparations effectuées par des non-professionnels peuvent représenter de graves dangers pour l'utilisateur.

Toute responsabilité est déclinée en cas de dommages consécutifs à une réparation non professionnelle, et dans ce cas, le droit à la garantie est caduque.

Tout appareil hors d'usage doit être rendu inutilisable. Le débrancher et sectionner son câble d'alimentation.

Elimination / Recyclage



Ce produit ne doit pas être éliminé avec les ordures ménagères. En tant que consommateur/trice, vous êtes tenu(e) de rapporter les appareils électriques et électroniques chez votre commerçant pour une élimination en bonne et due forme. A leur tour, commerçants, fabricants et importateurs sont chargés de reprendre gratuitement les appareils électriques et électroniques usagés faisant partie de leur assortiment. La collecte et le recyclage des appareils électriques et électroniques usagés contribuent non seulement à ménager les ressources naturelles, mais aussi à préserver l'environnement et la santé des êtres vivants.

Pour de plus amples informations sur les points de collecte, l'élimination et le recyclage des appareils électriques et électroniques usagés, veuillez contacter l'Office fédéral de l'environnement (OFEV), votre déchetterie locale, le magasin où l'appareil a été acheté ou le fabricant de l'article concerné.

Données techniques

Tension nominale		230 V / 50 Hz
Puissance nominale		650 W
Dimensions de l'appareil de base (sans flexible)		env. 40 x 31 x 26 cm (L x l x H)
Efficacité énergétique		A
Longueur du câble		env. 9 m
Rayon d'action		env. 12 m
Poids de l'appareil de base		env. 5.34 kg
Matériaux	- corps	plastique
Réglage aspiration		électronique, progressif
Capacité sac à poussière		3.5 L
Antiparasité		selon norme UE
Homologué		CE
M-garantie		3 ans
Accessoires (inclus dans le prix)		flexible avec poignée, tube télescopique, suceur sols, suceur plat, suceur textiles, filtre à air (en place)
Accessoires (option)		
Filtre à air de rechange		MI 16 / n° art. 7171.568
Sac à poussière de rechange	4 pièces	MP 86 / n° art. 7171.810
Filtre de protection du moteur	1 pièce	
Microfiltre à poussière	1 pièce	

Sous réserve de toute modification de conception et de fabrication dans l'intérêt du progrès technique.

Besoin d'un accessoire ou d'une pièce de rechange?

Depuis le site www.migros-service.ch vous pouvez commander les accessoires et pièces de rechange adaptés à cet appareil.

Conformité CE

Ce produit est certifié conforme aux dispositions des directives mentionnées ci-après. Sa conformité est garantie par le respect des normes énoncées.

2014/35/UE	Directive «Basse tension» (DBT)
2014/30/UE	Compatibilité électromagnétique (CEM)
2011/65/UE	Limitation quant à l'utilisation de certaines substances dangereuses dans les équipements électriques et électroniques (RoHS)
(EU) Nr. 665/2013	Exigences d'écoconception pour la consommation d'énergie des aspirateurs
(EU) Nr. 666/2013	Exigences d'écoconception applicables aux aspirateurs
LVD	EN 60335-1 EN 60335-2-2 EN 62233
EMC	EN 55014-1 EN 55014-2 EN 61000-3-2 EN 61000-3-3

MIGROS

Vertrieb/Distribution/Distribuzione:
FÉDÉRATION DES COOPÉRATIVES Migros, CH-8031 Zurich

Aspirapolvere a traino Mio Star V-CLEANER SILENCE

Congratulazioni!

Con questo apparecchio ha acquistato un prodotto di qualità, fabbricato con estrema cura. Con una manutenzione adeguata l'apparecchio le renderà per anni delle ottime prestazioni.

Prima della messa in funzione iniziale, la preghiamo di leggere attentamente le presenti

istruzioni d'uso e soprattutto di osservare le avvertenze di sicurezza.

Le persone che non conoscono a fondo queste istruzioni d'uso non sono autorizzate all'impiego dell'aspirapolvere a slitta.

Indice

	pagina		pagina
Avvertenze di sicurezza	50	Manutenzione	65
A proposito delle istruzioni d'uso	53	- Per la vostra sicurezza	65
Disimballaggio	53	- Sostituire il sacco raccogli-polvere	65
Elenco delle parti e degli elementi di comando	54	- Pulire / sostituire i filtri	67
Istruzioni brevi	56	- Filtro motore	67
Messa in funzione	58	- Filtro d'aria	68
- Prima della messa in funzione iniziale	58	Pulizia / Custodia	69
- Impiego	58	Guasti	70
- Inserire / sostituire il sacco raccogli-polvere	59	Smaltimento / Riciclaggio	70
- Tubo flessibile e tubo telescopico	61	Dati tecnici	71
- Bocchette	61	Conformità	72
- Allacciamento alla corrente elettrica	62		
- Passare l'aspirapolvere	63		
- Posizioni di parcheggio	64		
- Dopo aver passato l'aspirapolvere	64		

Avvertenze di sicurezza



La preghiamo di prendersi il tempo per leggere attentamente queste istruzioni che contengono importanti avvertenze di sicurezza e di messa in funzione.

⚠ **AVVERTENZA!** Prima della messa in funzione leggere le avvertenze di sicurezza dettagliate. In caso di non osservanza sussiste il pericolo di scossa elettrica, incendio e/o di lesioni!

- Leggere completamente le presenti istruzioni d'uso e consegnarle ad ogni eventuale altro utente

Utenti autorizzati

- Questa apparecchiatura può essere usata da bambini a partire dagli 8 anni e da adulti con limitate capacità fisiche, sensoriali o mentali o con scarsa esperienza o conoscenza sull'uso dell'apparecchiatura, solamente se sorvegliati o se sono stati istruiti relativamente all'uso dell'apparecchiatura e se hanno compreso i rischi coinvolti

Protezione di terzi

⚠ **PRECAUZIONE!** Assicurarsi che i bambini non abbiano la possibilità di giocare con l'apparecchio. I bambini non riconoscono i pericoli in cui si può incorrere maneggiando un apparecchio

- elettrico. Non lasciare mai l'apparecchio in funzione senza controllo
- Conservarlo fuori dalla loro portata

Corrente elettrica

⚠ **PRECAUZIONE!** Non toccare mai le parti allacciate alla corrente elettrica, poiché esse possono provocare scricche elettriche, con pericolo di lesioni gravi o addirittura di morte! Allacciare l'apparecchio soltanto a corrente alternata con tensione di 230 V / 50 Hz, min. 10 A. La presa di corrente deve essere stata installata da professionisti autorizzati. Noi raccomandiamo di allacciare l'apparecchio a una presa munita di interruttore FI di max. 30 mA. In caso di dubbio rivolgersi a uno specialista

Cavo di alimentazione

- Non mettere mai in funzione l'apparecchio se il cavo è danneggiato. Fare immediatamente sostituire prese e cavi danneggiati presso MIGROS-Service
- Controllare regolarmente che il cavo non sia danneggiato. Per evitare rischi far sostituire i cavi danneggiati soltanto presso MIGROS-Service
- **ATTENZIONE!** Non tirare il cavo facendolo passare su angoli e spigoli taglienti e non incastrarlo. Non appoggiare o far pendere il cavo su oggetti roventi e tenerlo lontano dall'olio

Avvertenze di sicurezza

- Non passare con l'aspirapolvere sopra il cavo. Non estrarre la spina dalla presa di corrente tirando il cavo o con le mani bagnate
- ⚠ PRECAUZIONE! Non toccare mai la spina/il cavo né l'apparecchio con le mani umide o bagnate; estrarre sempre la spina senza tirare il cavo
- ATTENZIONE! Non utilizzare mai il cavo per tirare o sollevare l'aspirapolvere

Uso conforme

- L'aspirapolvere è destinato esclusivamente ad uso privato
- E' severamente vietato apportare modifiche tecniche o farne un uso illecito a causa dei pericoli che potrebbero derivarne!

Impiego

- AVVERTENZA! Le bocchette turbo sono dotate di spazzole rotanti che potrebbero intasarsi. Utilizzarle con attenzione e soltanto sulle superfici adatte. Spegnerne l'aspirapolvere prima di rimuovere eventuali oggetti intrappolati o pulire la spazzola
- ATTENZIONE! Non aspirare mai liquidi, oggetti umidi, incandescenti, taglienti e appuntiti (ad es. acqua, frammenti di vetro, aghi, mozziconi di sigaretta, ecc.) poiché potrebbe danneggiarsi il motore o l'apparecchio.

Non aspirare mai la polvere del toner (di stampanti laser, fotocopiatrici), o la polvere fine, ad esempio intonaco, calcestruzzo, farina

- ⚠ AVVERTENZA! Tenere il tubo o la bocchetta dell'aspirapolvere lontano da occhi e orecchie. Pericolo di lesioni!
- Non utilizzare l'aspirapolvere in vicinanza di gas infiammabili e liquidi
- Non utilizzare mai l'aspirapolvere senza filtro

Pulizia

- ATTENZIONE! Prima di pulire l'apparecchio, estrarre assolutamente la spina dalla presa di corrente
- ⚠ PRECAUZIONE! Non immergere mai l'apparecchio nell'acqua né lasciarlo entrare in contatto con essa! Pericolo di scossa elettrica e di cortocircuito!
- ATTENZIONE! Per la pulizia non impiegare mai oggetti taglienti e abrasivi o sostanze chimiche corrosive

Riparazioni

- In caso di disturbi di funzionamento o di apparecchio difettoso oppure di sospetto di danni provocati da una caduta, estrarre immediatamente la spina dalla presa di corrente. Non mettere mai in funzione apparecchi danneggiati

Avvertenze di sicurezza

- È severamente vietato introdurre oggetti estranei nell'apparecchio o aprirne il corpo.
- Le riparazioni possono essere eseguite soltanto attraverso MIGROS-Service. Per motivi di sicurezza possono essere utilizzati soltanto pezzi di ricambio originali. Non si assumono responsabilità in caso di danni causati da riparazioni eseguite da personale non specializzato

A proposito delle presenti istruzioni d'uso

Queste istruzioni d'uso non possono tener conto di ogni possibile impiego. Per ulteriori informazioni oppure in caso di problemi non trattati o trattati in modo insufficiente nelle presenti istruzioni, rivolgersi alla M-Infoline (numero telefonico sul retro delle presenti istruzioni d'uso).

Conservare accuratamente queste istruzioni d'uso e consegnarle ad ogni eventuale altro utente.

Disimballaggio

- **Togliere l'apparecchio e gli accessori dalla confezione**
- **Dopo il disimballaggio verificare che tutti i pezzi siano disponibili** (vedi illustrazione della prossima pagina)
- **Controllare che la tensione di rete** (230 V) corrisponda a quella dell'apparecchio (vedi targhetta)

-  **AVVERTENZA! Distruggere eventuali sacchetti di plastica**, poiché potrebbero diventare un giocattolo pericoloso per i bambini. Pericolo di soffocamento!

Suggerimento:

- Conservare l'imballaggio per eventuali futuri trasporti (ad es. traslochi, riparazioni, ecc.)

Elenco delle parti e degli elementi di comando

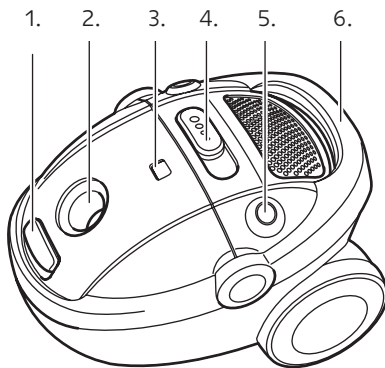

1. Tasto apertura cassetta sacco raccogli-polvere
2. Attacco per tubo flessibile
3. Indicatore sacco raccogli-polvere pieno
4. Regolazione progressiva della potenza d'aspirazione
5. Interruttore acceso/spento
6. Maniglia per il trasporto

Italiano

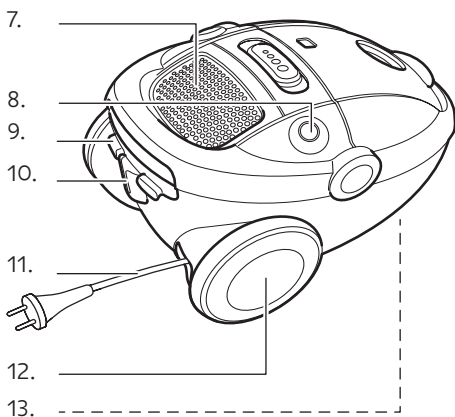

7. Bocchette per uscita aria con filtraggio
8. Pedale per il dispositivo automatico di riavvolgimento del cavo
9. Tasto di apertura scomparto filtro
10. Dispositivo di parcheggio per la bocchetta pavimenti e il tubo telescopico
11. Spina e cavo di alimentazione
12. Rotelle di trasporto
13. Rotelle guida (sotto l'apparecchio)

Serve un accessorio o un pezzo di ricambio?

Su www.migros-service.ch è possibile ordinare accessori e pezzi di ricambio idonei per questo apparecchio.

Elenco delle parti e degli elementi di comando

Accessori:

14. Regolazione della potenza di aspirazione

15. Impugnatura per tubo flessibile
(amovibile)

16. Attacco aspirapolvere

17. Regolazione lunghezza tubo telescopico

18. Tubo telescopico

19. Bocchetta per pavimenti

20. Commutatore pavimenti/tappeti

21. Bocchetta per pavimenti duri

22. Bocchetta kombi per tessuti

23. Bocchetta per fughe

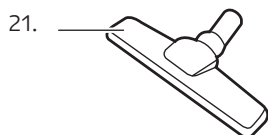
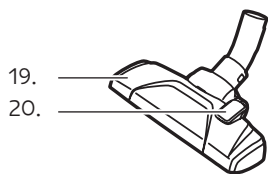
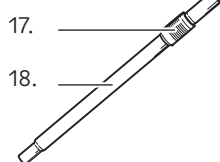
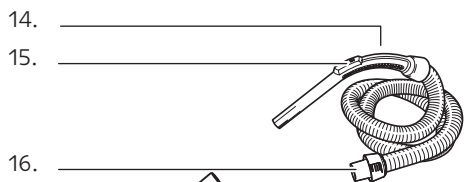

Istruzioni brevi

Queste istruzioni brevi contengono soltanto le tappe più importanti di utilizzo dell'apparecchio. Per motivi di sicurezza è consigliabile leggere le istruzioni d'uso dettagliate, in cui sono descritte tutte le funzioni importanti. Osservare le prescrizioni di sicurezza a pagina 50 e 58.

1. Contenitore polvere e filtro altamente efficiente

Di norma la fabbrica fornisce l'apparecchio con un filtro dell'aria altamente efficiente e un filtro motore già inseriti.

- Togliere la spina
- Sollevare la maniglia di sbloccaggio del coperchio sulla parte anteriore dell'aspirapolvere, aprire il coperchio (a scatto)
- Tenere ed estrarre verso l'alto la cassetta con sacco raccogli-polvere
- Controllare che nella cassetta ci sia un sacco raccogli-polvere e che il filtro motore bianco sia inserito correttamente. In caso affermativo reinserire la cassetta nell'aspirapolvere. Sostituire il sacco raccogli-polvere v. pagina 59

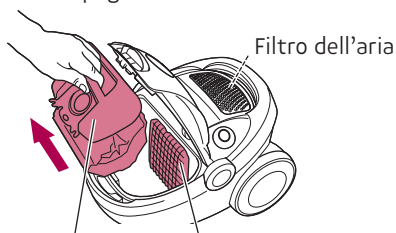

Cassetta con sacco raccogli-polvere Filtro motore

- Controllare che il filtro dell'aria sia inserito correttamente. In caso affermativo, rimettere il coperchio e chiuderlo (a scatto)

Nota:

- **ATTENZIONE!** Mai utilizzare l'aspirapolvere senza sacco raccogli-polvere, filtro dell'aria o filtro motore. Il motore ne potrebbe rimanere danneggiato (nessuna garanzia)!

2. Collegare il tubo flessibile

- Inserire nell'aspirapolvere il maniccotto del tubo flessibile (si chiude a scatto). Premendo il dispositivo di bloccaggio sul maniccotto, è possibile rilasciare il tubo

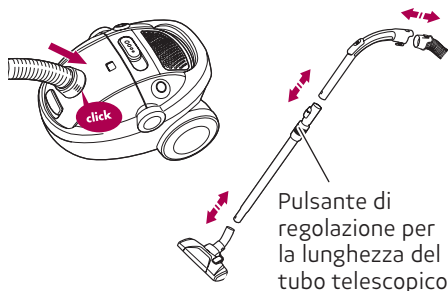

- Inserire il tubo telescopico nella bocchetta per pavimenti
- Introdurre l'impugnatura del tubo flessibile nel tubo telescopico
- La lunghezza del tubo telescopico può essere modificata: spingere il pulsante di regolazione verso l'alto per allungare o accorciare il tubo

Nota:

- regolare la lunghezza in modo da permettere un comodo uso dell'aspirapolvere in posizione eretta (= «schiena dritta»)

3. Allacciamento alla corrente elettrica

- Estrarre il cavo di alimentazione
- Inserire la spina nella presa di corrente (230 V)
- L'aspirapolvere è pronto per l'uso

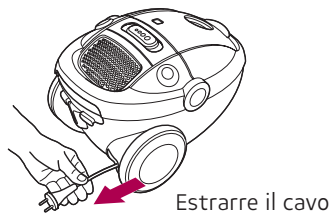

Estrarre il cavo

Istruzioni brevi

Nota:

- Non tirare ulteriormente il cavo quando è completamente fuoriuscito per evitare il danneggiamento del dispositivo di avvolgimento

4. Passare l'aspirapolvere

- Osservare avvertenze di sicurezza a pag. 50 e 58
- Premendo l'interruttore acceso/spento, il motore si accende e si può cominciare a passare l'aspirapolvere
- Con il cursore per la regolazione continua si può regolare la potenza di aspirazione

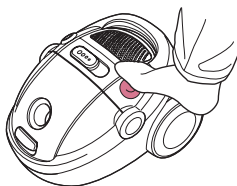

- Sull'impugnatura si trova un cursore: spostandolo indietro si riduce la potenza di aspirazione

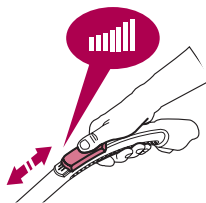

Note:

- ⚠ AVVERTENZA! Non aspirare mai liquidi, oggetti umidi, incandescenti, taglienti e appuntiti (ad es. acqua, frammenti di vetro, aghi, mozziconi di sigaretta, ecc.) perché potrebbero subentrare danni all'apparecchio o al sacco raccogli-polvere o si potrebbe correre il rischio di scossa elettrica
- Non aspirare mai la polvere del toner o polveri fini
- ⚠ AVVERTENZA! Tenere il tubo o la bocchetta dell'aspirapolvere lontano da occhi e orecchie. Pericolo di lesioni!

5. Posizioni di parcheggio

- In caso di pause brevi è possibile sistemare la bocchetta per pavimenti o il tubo telescopico in una delle due posizioni di parcheggio
- In caso di interruzioni per lunghi periodi di tempo estrarre la spina e riavvolgere il cavo

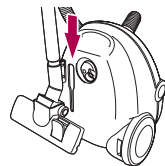
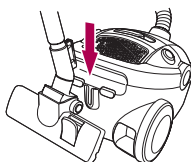

6. Dopo aver passato l'aspirapolvere

- Estrarre la spina
- Tenere in mano la spina e, premendo ripetutamente il pedale per il dispositivo di riavvolgimento, riavvolgere completamente il cavo

Note:

- badare che il cavo, prima di essere avvolto, non sia attorcigliato. Nel caso in cui il cavo non venga riavvolto completamente, estrarlo nuovamente per circa un metro, ripetere quindi il processo di avvolgimento
- Conservare l'apparecchio in un luogo asciutto, fuori dalla portata dei bambini

7. Cura e manutenzione

- Vedi pagine 65, 66 e 67

Note:

- Utilizzare soltanto filtri dell'aria altamente efficienti originali (MI 16 / art. n° 7171.568)
- Sostituire regolarmente il filtro motore, vedi pagina 67 (MP 86 / art. n° 7171.810)

Messa in funzione

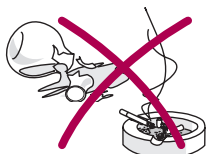

Prima della messa in funzione iniziale

AVVERTENZA! Prestare la massima attenzione poiché un approccio inadeguato alla corrente elettrica può essere fatale. Si prega quindi di leggere le avvertenze di sicurezza a pagina 50 e di osservare le seguenti misure di sicurezza:

- Utilizzare l'aspirapolvere soltanto in locali asciutti
- **AVVERTENZA!** Non aspirare liquidi quali acqua, ecc.. Pericolo di corto circuito e di scossa elettrica!
- Non aspirare oggetti appuntiti, taglienti, infuocati o incandescenti (cocchi, aghi, sigarette, cenere ardente, ecc.)
- Sostituire immediatamente il sacco raccogli-polvere pieno e non riutilizzarlo
- Non aspirare mai la polvere del toner (di stampanti laser o di fotocopiatrici) o le particelle di polvere molto fini (cemento, gesso, cenere, farina, ecc.)
- Non aspirare mai senza sacco raccogli-polvere, cassetta per sacco raccogli-polvere, filtro dell'aria ad alta efficienza o filtro motore
- **PRECAUZIONE!** Tenere il tubo o la bocchetta dell'aspirapolvere lontano da occhi e orecchie. Pericolo di lesioni!

Impiego

Con l'apparecchio è possibile passare l'aspirapolvere comodamente e senza fatica. Grazie al filtro dell'aria altamente efficiente e lavabile, l'apparecchio è in grado di trattenere le più piccole particelle di polvere, contribuendo a mantenere l'aria ambientale pulita, prevenendo così le allergie.

Nota:

L'apparecchio è concepito solo per un uso domestico.



Messa in funzione

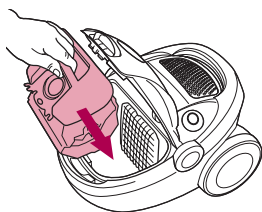
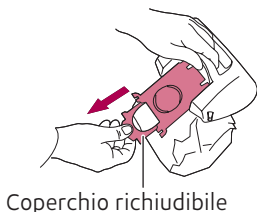
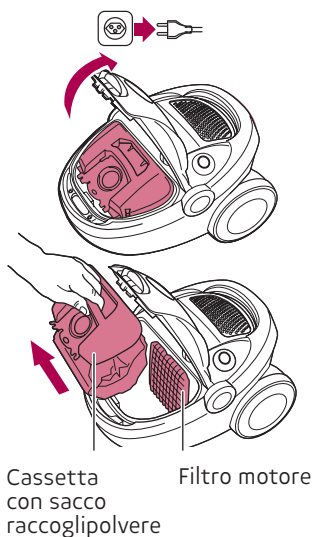

1. Inserire / sostituire il sacco raccogli-polvere

Dalla fabbrica l'apparecchio è dotato di un sacco raccogli-polvere, un filtro motore e un filtro dell'aria ad alta efficienza. Controllare che siano inseriti.

- Estrarre la spina dalla presa di corrente prima di togliere la cassetta per il sacco raccogli-polvere
- Sollevare la maniglia di sbloccaggio del coperchio (sulla parte anteriore dell'aspirapolvere), aprire il coperchio (scatta in posizione)
- Controllare che nella cassetta sia inserito un sacco raccogli-polvere
- Tenere la cassetta dal collo del sacco ed estrarla tirando verso l'alto
- Controllare che il filtro motore bianco (sulla parete interna del vano del sacco raccogli-polvere) sia inserito. In caso affermativo, rimettere la cassetta per il sacco raccogli-polvere nell'aspirapolvere

Nota:

- L'apparecchio è dotato di un coperchio di sicurezza. Se la cassetta non è inserita correttamente nel supporto, o in assenza del sacco, un dispositivo di bloccaggio impedisce che il coperchio si chiuda. Non forzare!
- Utilizzare soltanto sacchi raccogli-polvere originali (MP 86 / art. n° 7171.810)
- NON riutilizzare sacchi usati, poiché l'uso intasa i pori si otturano con l'uso; questo pregiudica notevolmente l'efficacia dell'aspirazione e può provocare il surriscaldamento del motore
- ATTENZIONE! Non utilizzare mai l'apparecchio senza cassetta. L'aspirapolvere deve essere utilizzato esclusivamente con la cassetta ed il filtro dell'aria ad alta efficienza inseriti correttamente: in caso contrario l'apparecchio potrebbe venirne danneggiato (per es. danni al motore; nessuna garanzia)
- Impiegare soltanto il filtro dell'aria ad alta efficienza originale (filtro MI 16 / art.n° 7171.568)
- Sostituire regolarmente il filtro motore (vedi pagina 67; art. n° 7171.810). Nel sacco raccogli-polvere di sostituzione è incluso un nuovo filtro!

Messa in funzione

- Controllare che il filtro dell'aria ad alta efficienza sia inserito correttamente

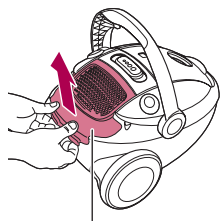

Coperchio

- Aprire e togliere il coperchio posteriore per il filtro dell'aria (sollevare con forza tenendolo per le due linguette)

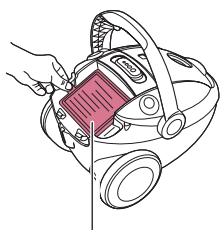

Filtro dell'aria ad alta efficienza

- Controllare che il filtro dell'aria sia inserito. In caso affermativo, rimettere il coperchio e chiuderlo (scatta in posizione)

Italiano

Suggerimento:

- Inserire nel sacchetto una cartuccia profumata «Mio Star Perfume Pearls» e l'aspirapolvere emetterà un gradevole profumo. Ottenibile presso la vostra MIGROS (art. n° 7171.765)



Messa in funzione

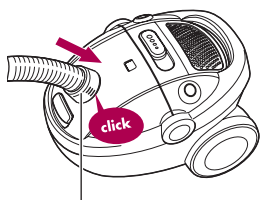

Premere l'impugnatura scanalata

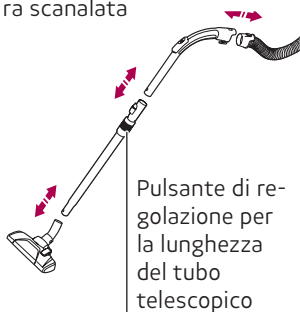

2. Tubo flessibile e tubo telescopico

- Introdurre il manicotto del tubo flessibile nell'aspirapolvere (scatta in posizione). Premendo sull'impugnatura scanalata/bloccaggio, è possibile rimuovere il tubo
- Inserire l'altra estremità del tubo flessibile nell'impugnatura (scatta in posizione)
- Inserire il tubo telescopico nella bocchetta pavimenti
- Introdurre l'impugnatura del tubo flessibile nel tubo telescopico
- La lunghezza del tubo telescopico può essere modificata: spingere il pulsante di regolazione verso il basso per allungare o accorciare il tubo

Suggerimento:

- Regolare la lunghezza in modo da permettere un comodo uso dell'aspirapolvere in posizione eretta (= «schiena diritta»)

3. Bocchette

Sul tubo telescopico o direttamente sull'impugnatura del tubo flessibile è possibile fissare i seguenti accessori:

Pedale pavimenti / tappeti

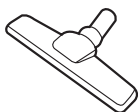
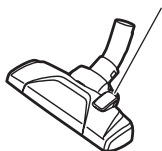

Bocchetta per i pavimenti

Con la bocchetta per pavimenti si può svolgere la maggior parte dei lavori. La bocchetta possiede una spazzola incorporata per i pavimenti duri e una superficie liscia per i tappeti. Far uscire o rientrare la spazzola con il pedale posto sulla parte superiore della bocchetta.

Bocchetta per parquet/pavimenti

per pavimenti come parquet, beton, piastrelle, ecc..

Messa in funzione

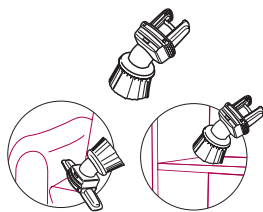

Bocchetta combinata per tessuti con spazzola per la polvere

La bocchetta per tessuti può essere usata anche come spazzola per la polvere e può essere utilizzata su poltrone, cuscini, tende, ecc. Con la morbida spazzola si possono spolverare anche superfici delicate.

Bocchetta a lancia

Adatta per spazi difficilmente accessibili come angoli, fessure, riscaldamenti, ecc.

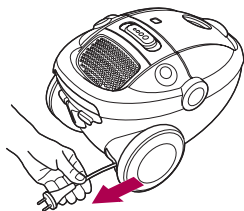

Estrarre il cavo

4. Allacciamento alla corrente elettrica

- Spegnerne l'interruttore acceso/spento)
- Estrarre il cavo completamente
- Inserire la spina nella presa di corrente (230 V)
- L'aspirapolvere è pronto per l'uso

Note:

- Non tirare ulteriormente il cavo quando è completamente fuoriuscito per evitare il danneggiamento dello stesso e del dispositivo di avvolgimento
- Tirare tenendo il cavo, non la spina

- Utilizzare l'apparecchio soltanto in locali asciutti. Controllare ogni tanto che il cavo di alimentazione non sia danneggiato. Far sostituire immediatamente i cavi danneggiati da MIGROS-Service

Messa in funzione

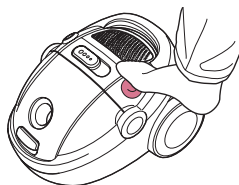

5. Passare l'aspirapolvere

- Osservare le avvertenze di sicurezza a pagina 50 e 58
- Premendo l'interruttore acceso/spento il motore si accende e si può cominciare a passare l'aspirapolvere
- Premendo nuovamente l'interruttore acceso/spento, il motore si spegne nuovamente



- La potenza di aspirazione può essere modificata spingendo il cursore:
- « a destra »: potenza di aspirazione più forte
- « a sinistra »: potenza di aspirazione più debole

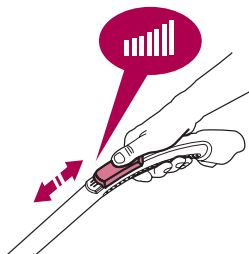

- Sull'impugnatura si trova un cursore: spostandolo indietro si riduce la potenza di aspirazione, in avanti, invece la potenza si aumenta

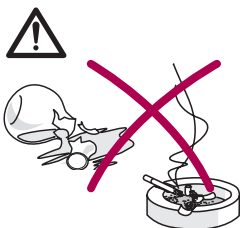

IMPORTANTE!

- AVVERTENZA! Non aspirare mai liquidi, oggetti umidi, incandescenti, taglienti e appuntiti (ad es. acqua, frammenti di vetro, aghi, mozziconi di sigaretta, ecc.) perché potrebbero subentrare danni al sacco raccogli-polvere della polvere o all'apparecchio
- Non aspirare mai la polvere del toner (di stampanti laser o di fotocopiatrici) o le particelle di polvere troppo fine (cemento, gesso, cenere, farina, ecc.)
- PRECAUZIONE! Tenere il tubo o la bocchetta dell'aspirapolvere lontano da occhi e orecchie. Pericolo di lesioni!

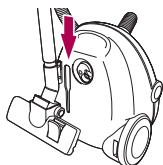
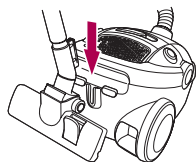

6. Posizioni di parcheggio

- In caso di pause brevi è possibile alloggiare la bocchetta pavimenti o il tubo telescopico in una delle due posizioni di parcheggio
- ⚠ PRECAUZIONE! In caso di interruzioni per periodi di tempo più lunghi, estrarre la spina dalla presa di corrente e riavvolgere il cavo. Pericolo d'inciampare!

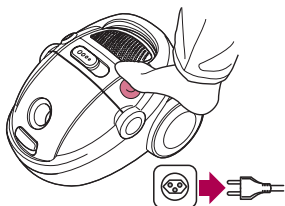

7. Dopo aver passato l'aspirapolvere

- Premere l'interruttore acceso/spento per spegnere il motore
- Estrarre la spina dalla presa di corrente

Nota:

- Prima di estrarre la spina spegnere sempre l'apparecchio per evitare un sovraccarico della spina e della presa

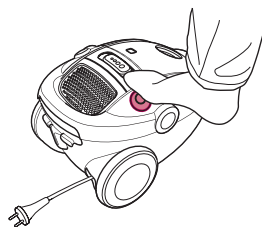

- Premendo **ripetutamente** il pedale di riavvolgimento del cavo, riavvolgerlo completamente

Note:

- osservare che il cavo, prima di essere avvolto, non sia attorcigliato. Nel caso in cui il cavo non venga riavvolto completamente, estrarlo nuovamente per circa un metro, ripetere quindi il processo di riavvolgimento
- Per riporre l'apparecchio, introdurre il tubo telescopico con la bocchetta pavimenti nella posizione di parcheggio verticale. Non piegare il tubo flessibile
- Conservare l'apparecchio in un luogo asciutto, fuori dalla portata dei bambini

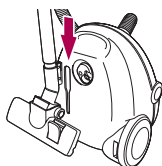

8. Per la vostra sicurezza

L'aspirapolvere è dotato di un dispositivo di protezione in caso di sovraccarico. In caso di sovraccarico (per es. se una bocchetta, un tubo o il filtro è bloccato o se il sacco raccogli-polvere è pieno) l'apparecchio si spegne automaticamente. In questo caso:



- Spingere il cursore verso sinistra (fino alla battua)
- Estrarre la spina
- Lasciar raffreddare l'apparecchio da 30 a 60 minuti
- Liberare il blocco
- Sostituire il sacchetto raccogli-polvere: vedi pagine 59 e 60
- Pulire, rispettivamente cambiare il filtro: vedi pagina 67

In seguito l'aspirapolvere può di nuovo essere utilizzato normalmente.

9. Sostituire il sacco raccogli-polvere

L'indicatore vicino all'attacco per il tubo flessibile indica quando è necessario sostituire il sacco raccogli-polvere. In caso di sacco pieno l'indicatore diventa rosso. La pressione negativa viene misurata e visualizzata non appena la permeabilità dell'aria si riduce, come succede in caso di sacco pieno o di intasamento della bocchetta, del tubo telescopico o del tubo flessibile.

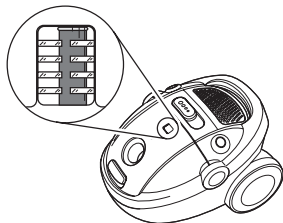

- Col motore acceso, tenere per aria la bocchetta (la bocchetta non deve giacere a terra)
- Se l'indicatore diventa rosso il sacco va immediatamente sostituito (vedi pagina 59)
- Se l'indicatore rimane verde, il sacco è vuoto o riempito solo in parte

Importante:

- ATTENZIONE! Non utilizzare mai l'apparecchio senza sacco raccogli-polvere, altrimenti potrebbero verificarsi dei danni (ad es. guasti al motore)
- Utilizzare soltanto sacchi raccogli-polvere (MP 86 / art. n° 7171.810)
- I sacchi raccogli-polvere non possono essere riutilizzati, poiché con l'uso i pori si otturano; questo pregiudica notevolmente il potere aspirante e può essere fonte di surriscaldamento per il motore

- I sacchi umidi si rompono causando guasti al motore
- Sostituire regolarmente il filtro motore

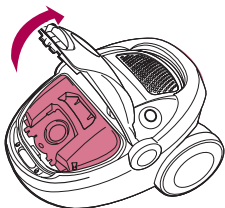

Sacco pieno:

- Il sacco raccogli-polvere è fissato alla cassetta

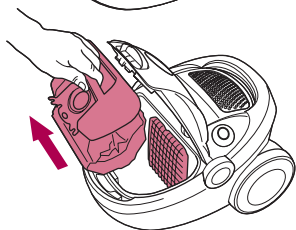

- Tenere la cassetta dal collo del sacco e rimuovere dal vano il sacco pieno

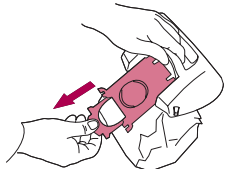

- Per chiudere in maniera igienica il sacco raccogli-polvere, far scivolare sull'apertura il coperchio di cartone tirandolo delicatamente
- Gettare il sacco usato tra i rifiuti domestici

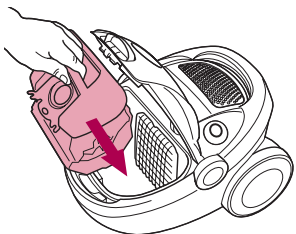

- Spingere l'inserto di cartone del nuovo sacco raccogli-polvere nella cassetta (scatta in posizione)
- Reinscrivere la cassetta nell'apparecchio. Facendo attenzione che la cassetta sia infilata nei due perni sul bordo superiore del vano (v. cerchi)

Nota:

- L'apparecchio è dotato di un coperchio di sicurezza. Se la cassetta non è inserita correttamente nel vano, o in assenza del sacco, un dispositivo di bloccaggio impedisce che il coperchio si chiuda. Non forzare!

10. Pulire / sostituire i filtri

L'aspirapolvere è dotato di due filtri che devono essere sostituiti, rispettivamente puliti ad intervalli regolari:

Nota:

- Grandi quantità di particelle di polvere oppure di peli animali possono intasare i filtri e richiedere una pulizia più approfondita e frequente, rispettivamente una sostituzione più frequente

10.1 Filtro motore

Questo filtro protegge il motore dalle particelle di sporcizia. Non si deve utilizzare l'aspirapolvere senza filtro motore. Il filtro motore è in incluso nella confezione dei sacchi raccogli-polvere e deve essere cambiato dopo cinque sostituzioni del sacco.

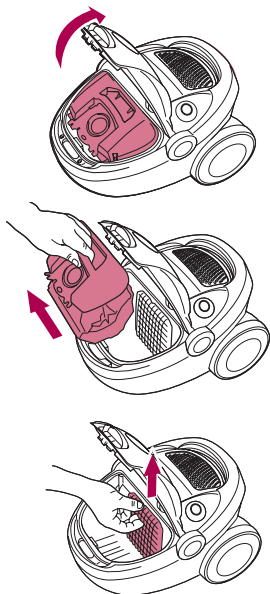

- Aprire il coperchio ribaltandolo fino allo scatto
- Togliere la cassetta per il sacco raccogli-polvere
- Togliere il vecchio filtro motore
- Collocare il nuovo filtro (incluso nella confezione dei sacchi raccogli-polvere) e fissarlo con il supporto. Reinscrivere la cassetta per il sacco raccogli-polvere

10.2 Pulire il filtro dell'aria ad alta efficienza

Il filtro dell'aria altamente efficiente protegge dalle minuscole particelle di polvere ed è quindi adatto agli allergici. Si lava con acqua e si può riutilizzare. Pulire il filtro almeno due volte all'anno oppure sostituirlo in caso di forte sporcizia (MI 16 / art. n° 7171.568).

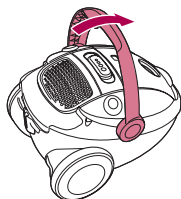

- Portare in avanti la maniglia per il trasporto

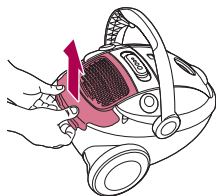

- Aprire e togliere il coperchio posteriore per il filtro dell'aria ad alta efficienza (sollevare con forza tenendolo per le due linguette)

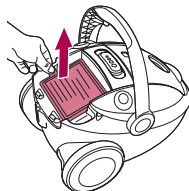

- Estrarre il filtro tenendolo per la linguetta blu
- Lavare la parte interna (= parte sporca) sotto un debole getto d'acqua corrente
- Rimuovere lo sporco scuotendo il filtro bagnato e in caso di forte sporcizia ripetere il procedimento
- Lasciare asciugare il filtro all'aria per 24 ore. E' importante che sia completamente asciutto prima di essere reinserito (griglia davanti)
- Rimettere il filtro con il procedimento inverso

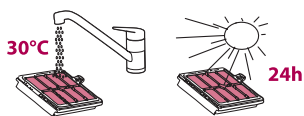

Note:

- Non toccare il filtro con le mani o con oggetti, né utilizzare detersivi. **Non** pulire il filtro con una spazzola in modo meccanico, altrimenti subisce dei danni
- Alcune particelle possono rimanere nel filtro, dandogli un aspetto di sporcizia. Malgrado questo, il filtro è in grado di fornire una protezione ottimale
- **Non** esporre il filtro direttamente al sole né asciugarlo con l'asciugacapelli, altrimenti si danneggia

Pulizia / Custodia

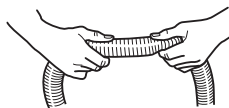
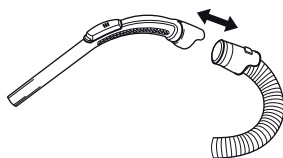
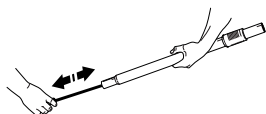
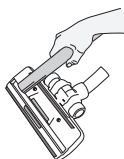
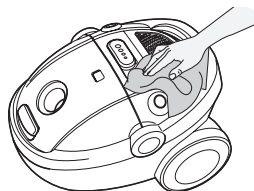

- PRECAUZIONE ! Non immergere mai nell'acqua l'apparecchio di base né gli accessori né lavarli sotto l'acqua corrente. Pericolo di corto circuito o scossa elettrica!
- ATTENZIONE! Non utilizzare detersivi corrosivi né oggetti per la pulizia abrasivi
- Pulire soltanto con un panno umido e lasciar asciugare
- Aspirare i peli dalla bocchetta pavimenti con il tubo
- Se il tubo flessibile o il tubo telescopico sono ostruiti, pulire con l'aiuto di un'asticella. Non piegare il tubo flessibile. Non usare oggetti appuntiti
- Per la pulizia del tubo flessibile si può ev. togliere l'impugnatura
- Un blocco nel tubo flessibile può ev. essere rimosso «massaggiando» il tubo. Procedere con cura se ev. si trattasse di vetro o spilli
- In caso di mancato uso spegnere l'apparecchio ed estrarre la spina
- Conservare l'aspirapolvere in un luogo asciutto, fuori dalla portata dei bambini

Guasti

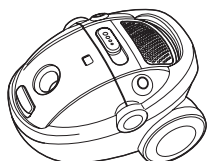

Le riparazioni possono essere eseguite soltanto attraverso MIGROS-Service. Le riparazioni non eseguite a regola d'arte possono essere fonte di pericolo per l'utente. Non si assumono responsabilità in caso di danni causati da riparazioni eseguite da personale non specializzato. In questi casi si estingue anche il diritto alla garanzia. Rendere inutilizzabili gli apparecchi fuori uso. Staccare la spina dalla presa e tagliare il cavo elettrico.

Smaltimento / Riciclaggio



Questo prodotto non deve essere smaltito con gli altri rifiuti domestici. I consumatori hanno l'obbligo di restituire gli apparecchi elettrici ed elettronici in modo da garantire uno smaltimento adeguato di questi rifiuti pericolosi. I commercianti, i fabbricanti e gli importatori hanno a loro volta l'obbligo di riprendere – senza costi aggiuntivi – gli apparecchi elettrici ed elettronici che figurano nel loro assortimento. La raccolta e la riutilizzazione degli apparecchi elettrici ed elettronici usati permette di salvaguardare le risorse naturali. Inoltre, grazie al riciclaggio di questi apparecchi vengono protetti la salute e l'ambiente. Ulteriori informazioni sui centri di raccolta, sullo smaltimento e sulla riutilizzazione degli apparecchi elettrici ed elettronici si trovano presso l'Ufficio federale dell'ambiente (UFAM), presso il vostro punto di smaltimento locale, presso il commerciante dal quale avete acquistato l'apparecchio o presso il fabbricante dello stesso.

Dati tecnici

Tensione nominale	230 Volt / 50 Hz
Potenza nominale	650 W
Volume dell'apparecchio di base (senza tubo flessibile)	ca. 40 x 31 x 26 cm (L x P x A)
Classe energetica	A
Lunghezza del cavo	ca. 9 m
Raggio d'azione	ca. 12 m
Peso dell'apparecchio base	ca. 5.34 kg
Materiale	- corpo plastica
Reg. potenza d'aspirazione	elettronica, progressiva
Capacità sacco polvere	3.5 litri
Deparassitato	secondo le norme UE
Approvato	CE
M-Garanzia	3 anni
Accessori (compresi nel prezzo)	tubo flessibile con impugnatura, tubo telescopico, bocchetta pavimenti, bocchetta a lancia, bocchetta per tessuti, filtro dell'aria ad alta efficienza (in- serito)

Accessori (opzionali)

Filtro dell'aria ad alta efficienza		MI 16 / art. n° 7171.568
Sacchetti raccogli-polvere	4 pezzi	MP 86 / art. n° 7171.810
Filtro di protezione del motore	1 pezzo	
Microfiltro per la polvere	1 pezzo	

Con riserva di modifiche di costruzione ed esecuzione dell'apparecchio dovute al progresso tecnico.

Necessita di accessori o pezzi di ricambio?

Accessori e pezzi di ricambio possono essere facilmente ordinati su www.migros-service.ch

Conformità CE

Il prodotto soddisfa le disposizioni delle seguenti direttive. La conformità è garantita dal rispetto delle norme elencate.

2014/35/UE	Direttiva bassa tensione (LVD)
2014/30/UE	Direttiva compatibilità elettromagnetica (EMC)
2011/65/UE	Restrizione dell'uso di determinate sostanze pericolose nelle apparecchiature elettriche ed elettroniche (RoHS)
(EU) Nr. 665/2013	Specifiche di progettazione ecocompatibile relative al consumo di energia elettrica degli aspirapolvere
(EU) Nr. 666/2013	Progettazione ecocompatibile degli aspirapolvere
LVD	EN 60335-1 EN 60335-2-2 EN 62233
EMC	EN 55014-1 EN 55014-2 EN 61000-3-2 EN 61000-3-3

MIGROS

Vertrieb/Distribution/Distribuzione:
Federazione delle cooperative Migros, CH-8031 Zurigo

Garantie

Die MIGROS übernimmt während drei Jahren seit Kaufabschluss die Garantie für Mängelfreiheit und Funktionsfähigkeit des von Ihnen erworbenen Gegenstandes | Die MIGROS kann die Garantieleistung wahlweise durch kostenlose Reparatur, gleichwertigen Ersatz oder durch Rückerstattung des Kaufpreises erbringen | Weitere Ansprüche sind ausgeschlossen | Nicht unter die Garantie fallen normale Abnutzung sowie die Folgen unsachgemässer Behandlung oder Beschädigung durch den Käufer oder Drittpersonen sowie Mängel, die auf äussere Umstände zurückzuführen sind | Die Garantieverpflichtung erlischt bei Reparaturen durch nicht MIGROS-autorisierte Servicestellen | Garantieschein oder Kaufnachweis (Kassabon, Rechnung) bitte sorgfältig aufbewahren | Bei Fehlen desselben wird jeder Garantieanspruch hinfällig.

MIGROS

Migros-Service

Reparatur- oder pflegebedürftige Geräte werden in jeder Verkaufsstelle entgegengenommen.

Zubehör und Ersatzteile können Sie auch einfach bestellen unter www.migros-service.ch

 **M-INFOLINE**
CH-0800 84 0848
www.migros.ch

Haben Sie weitere Fragen?

Die M-Infoline hilft Ihnen gerne weiter unter der Tel.-Nr.

0848 84 0848:

Montag bis Freitag

08.00 – 18.30 Uhr;

Samstag 08.30 – 17.30

(8 Rp. / Min. 08.00 – 17.00 Uhr,

4 Rp. / Min von 17.00 – 18.30 Uhr und Samstag).

www.migros.ch/kontakt

Garantie

MIGROS garantit, pour la durée de trois ans à partir de la date d'achat, le fonctionnement correct de l'objet acquis et son absence de défauts | MIGROS peut choisir la modalité d'exécution de la prestation de garantie entre la réparation gratuite, le remplacement par un produit équivalent ou le remboursement du prix payé | Toutes les autres prétentions sont exclues | La garantie n'inclut pas l'usure normale, ni les conséquences d'un traitement non approprié, ni l'endommagement par l'acheteur ou un tiers, ni les défauts dus à des circonstances extérieures | La garantie n'est valable que si les réparations ont exclusivement été effectuées par le service après-vente MIGROS ou par les services autorisés par MIGROS | Nous vous prions de bien vouloir conserver soigneusement le certificat de garantie ou le justificatif de l'achat (quittance, facture) | Sans celui-ci aucune réclamation ne sera admise.

Les articles nécessitant un service d'entretien ou une réparation sont repris à chaque point de vente.

Les accessoires et pièces de rechange peuvent être commandés facilement sur le site: www.migros-service.ch

Vous avez des questions?

M-Infoline est là pour vous aider: 0848 84 0848

du lundi au vendredi de 8h à 18h30,

samedi de 8h30 à 17h30

(8 cts / min. de 8 h à 17 h, 4 cts /

min. de 17 h à 18 h 30 et samedi).

www.migros.ch/contact

Garanzia

La MIGROS si assume per tre anni, a partire dalla data d'acquisto, la garanzia per il funzionamento efficiente e l'assenza di difetti dell'oggetto in suo possesso | La MIGROS può scegliere se eseguire la prestazione di garanzia attraverso la riparazione gratuita, la sostituzione del prodotto con uno di uguale valore o il rimborso del prezzo d'acquisto dello stesso. Ogni altra pretesa è esclusa | Non sono compresi nella garanzia i guasti dovuti a normale usura, uso inadeguato o danni provocati dal proprietario o da terze persone, oppure derivanti da cause esterne | L'obbligo di garanzia è valido soltanto all'esplicita condizione, che si ricorra unicamente al servizio dopo vendita MIGROS o ai servizi autorizzati | Per favore conservi il certificato di garanzia oppure il giustificativo d'acquisto (scontrino, fattura) | Con la sua perdita si estingue ogni diritto di garanzia.

Gli articoli che necessitano un servizio manutenzione o una riparazione possono essere depositati in ogni punto vendita.

Gli accessori e i pezzi di ricambio possono essere facilmente ordinati su www.migros-service.ch

Avete altre domande? L'M-Infoline rimane volentieri a vostra disposizione per ulteriori informazioni: 0848 84 0848

dal lunedì al venerdì dalle 08.00 alle 18.30 e il sabato dalle 08.30 alle 17.30 (8 cent./min. dalle 8.00 alle 17.00, 4 cent./min. dalle 17.00 alle 18.30 e sabato).

www.migros.ch/contacto

A14414704