

# MODUL

Schranksystem

Drehtürenschrack  
Schwebetürenschrack

Diese Möbel  
können Sie online  
personalisieren:  
[micasa.ch/  
konfigurator](https://micasa.ch/konfigurator)



[micasa.ch](https://micasa.ch)



**10** JAHRE  
GARANTIE

**micasa**  
MIGROS

## Inhaltsverzeichnis

Seite	Inhalt	
3	Anleitung	
3	Übersicht Masse	
4	Übersicht Korpusfarben	
5	Übersicht Frontfarben	
6	<b>Drehtürenschränk</b>	Kombinationsbeispiele
8	Höhe 195 cm	Korpustiefe 56.5 cm
9		Fronten ohne Griffe und Griffe für Drehtüren
10	Höhe 220 cm	Korpustiefe 56.5 cm
11		Aufdoppelung (optional) für Tiefe 56.5 cm
12		Korpustiefe 37.5 cm
13		Fronten mit Knopfgriff
15		Kombifronten
16		MODUL PLUS Fronten ohne Griff und passende MODUL PLUS Türgriffe
17		Fronten und Zubehör Schrankbreite 25 cm / Zubehör für Eckelement
18	Höhe 236 cm	Korpustiefe 56.5 cm und Fronten mit Knopfgriff
20	Zubehör für Drehtürenschränke	Dämpfer und Türgriffe
22	<b>Schwebetürenschränk</b>	Kombinationsbeispiele
23	Höhe 195 cm	Korpustiefe 58 cm
24		Frontpaneele
25	Höhe 220 cm	Korpustiefe 58 cm
26		Korpustiefe 37.5 cm
27		Frontpaneele
28	Höhe 236 cm	Korpustiefe 58 cm und Frontpaneele
29	Zubehör für Schwebetürenschränke	Dämpfer und Clipprofile
30		Zubehör für Schwebetürenschränk mit Elementbreite 75 cm / Zubehör für Korpustiefe 37.5 cm
31	<b>Zubehör für Drehtüren- und Schwebetürenschränke</b>	Diverses Zubehör für Korpustiefe 56.5 cm und 58 cm
35		Beleuchtung
36	Information Pflege	
36	Information	

Ihr Wunschrack in 5 Schritten. Und so geht's:

1. Wählen Sie den Schranktyp: Drehtüren- oder Schwebetürenschrack.
2. Wählen Sie die Grösse.
3. Wählen Sie die Oberflächen.
4. Wählen Sie die Griffe.
5. Wählen Sie das Zubehör.

## Übersicht Schrankmasse

Höhe	Drehtürenschrack		Schwebetürenschrack	
	Tiefe 40 cm	Tiefe 59 cm	Tiefe 46 cm	Tiefe 65 cm
195 cm		X <sup>4</sup>		X <sup>1</sup>
220 cm	X <sup>4</sup>	X <sup>4</sup>	X <sup>3</sup>	X <sup>3</sup>
236 cm		X <sup>4</sup>		X <sup>2</sup>

<sup>1</sup> Breiten: 153, 203, 253, 303 cm.

<sup>2</sup> Breiten: 203, 253, 303 cm.

<sup>3</sup> Breiten: 153, 203, 228, 253, 278, 303 cm.

<sup>4</sup> Breiten: unendlich anbaubar.

40 / 46 cm tiefe Schränke: ideal geeignet für das Büro (Ordertiefe) oder schmale Platzverhältnisse wie z. B. im Entrée.

59 / 65 cm tiefe Schränke: bieten sehr viel Stauraum für das Schlafzimmer.

195 cm hohe Schränke: ideal geeignet für Kinderzimmer oder niedrige Räume.





Folgende Raumhöhen werden benötigt für:

Schrack 195 cm: 205 cm

Schrack 220 cm: 230 cm

Schrack 236 cm: 245 cm

# Übersicht Korpusfarben

	Drehtürenschränk, Korpus T 56.5 cm			Schwebetürenschränk, Korpus T 56.5 cm		
						
	H 195 cm	H 220 cm	H 236 cm	H 195 cm	H 220 cm	H 236 cm
Dekor schwarz	X	X		X	X	
Dekor premiumweiss	X	X <sup>1</sup>	X	X	X <sup>1</sup>	X
Dekor cremeweiss		X			X	
Dekor hellgrau matt		X			X	
Nougat		X				
Eiche furniert		X				
Nussbaum furniert		X				
Lack hellgrau matt		X <sup>2</sup>				
Lack nougat matt		X <sup>2</sup>				

<sup>1</sup>Auch mit Korpus-tiefe 37.5 cm / 46 cm.

<sup>2</sup>Nur Aufdoppelung zu Drehtürenschränk, Tiefe 56.5 cm.

Entdecken Sie die passende Kommode zu Ihrem Schrank. Alle Varianten finden Sie in der Verkaufshilfe MODUL Kommoden.





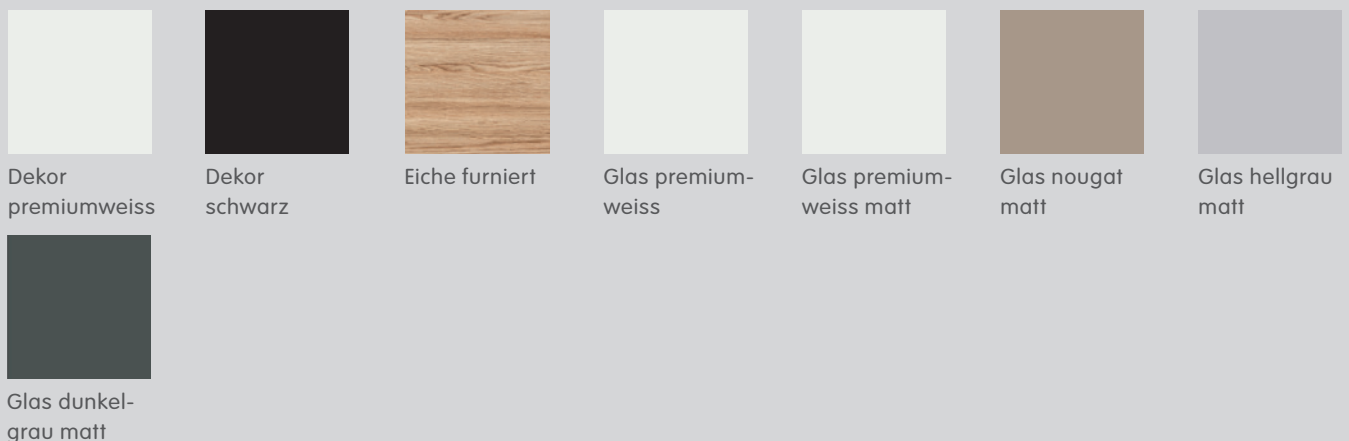



Diese Farben sind passend zu den Oberflächen aus dem MODUL Schranksortiment und können optimal kombiniert werden:



# Übersicht Frontfarben

## Drehtürenschränk

## Schwebetürenschränk

	Drehtürenschränk			Schwebetürenschränk		
						
	H 195 cm	H 220 cm	H 236 cm	H 195 cm	H 220 cm	H 236 cm
Spiegel	X	X	X	X	X	X
Dekor premiumweiss	X	X	X	X	X	X
Glas hellgrau matt		X	X		X	X
Glas dunkelgrau matt		X	X		X	X
Glas premiumweiss matt		X	X		X	X
Spiegel dunkel		X	X		X	X
Premiumweiss hochglanz lackiert		X	X		X	X
Anthrazit matt	X	X	X	X	X	X
Dekor cremeweiss		X			X	
Dekor hellgrau matt		X	X		X	X
Glas premiumweiss		X			X	
Glas nougat matt		X	X		X	X
Glas grün		X			X	
Wildeiche furniert		X			X	
Dekor premiumweiss mit Griffleiste Eiche furn.		X				
Dekor premiumweiss mit Griffleiste Nussbaum furn.		X				
Eiche furniert mit Rillen*		X			X	
Lack hellgrau matt		X				
Lack nougat matt		X				
Rillen Lack hellgrau matt		X				
Rillen Lack nougat matt		X				
Rauchglas		X			X <sup>1</sup>	
Eiche furniert		X				
Nussbaum furniert		X				
Cottage premiumweiss	X					
Landhausstil cremeweiss		X				
Country premiumweiss	X					
Rahmentüre premiumweiss		X				

\* Paneelen ohne Rillen.

<sup>1</sup> Paneele Rauchglas nur für mittlere Position an Schwebetüren montierbar.

## Kombinationsbeispiele



### Variante 1

Korpus Dekor premiumweiss	1 x 4045.420.000.00
	1 x 4027.413.000.00
	1 x 4027.601.000.00
	1 x 4027.604.000.00
Türen Dekor premiumweiss	3 x 4045.550.000.00
Relinggriff edelstahlfarben	3 x 4077.792.000.00

Masse: 153 x 59 x 195 cm  
Set-Artikel 4077.897.000.00

**Total 475.-**



### Variante 2

Korpus Dekor schwarz	1 x 4028.479.000.00
	1 x 4028.481.000.00
	1 x 4045.424.000.00
	1 x 4045.426.000.00
Türen Dekor anthrazit matt	3 x 4077.371.000.00
Relinggriff edelstahlfarben	3 x 4077.792.000.00

Masse: 153 x 59 x 195 cm  
Set-Artikel 4077.899.000.00

**Total 475.-**

## Kombinationsbeispiele



### Variante 3

Korpus Dekor cremeweiss	1 x 4027.600.000.00
	1 x 4027.601.000.00
	1 x 4027.603.000.00
	1 x 4027.604.000.00
Türen Landhausstil cremeweiss	1 x 4027.590.000.00
	1 x 4027.591.000.00

Masse: 153 x 59 x 220 cm  
Set-Artikel 4028.342.000.00

**Total 895.-**



### Variante 4

Korpus Dekor cremeweiss	1 x 4027.600.000.00
	2 x 4027.601.000.00
	1 x 4027.602.000.00
Türe Dekor premiumweiss mit Griffleiste Eiche furniert	2 x 4033.430.000.00
Aufdoppelung Eiche furniert	1 x 4028.696.000.00

Masse: 206 x 59 x 220 cm  
Set-Artikel 4033.465.000.00

**Total 1610.-**



### Variante 5

Korpus Dekor nougat	1 x 4045.858.000.00
	1 x 4045.860.000.00
	1 x 4045.861.000.00
	1 x 4045.862.000.00
Türen Rillen Lack nougat matt	1 x 4033.433.000.00
	1 x 4033.435.000.00
Push-to-open-Funktion	1 x 4045.849.000.00
	1 x 4045.850.000.00

Masse: 153 x 59 x 220 cm  
Set-Artikel 4033.469.000.00

**Total 1407.-**

# Drehtürenschränk Höhe 195 cm

Korpustiefe 56.5 cm

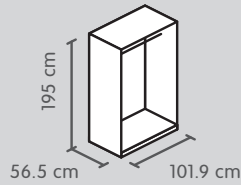

**2 Türen**

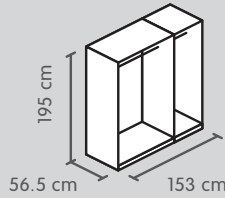

**3 Türen**

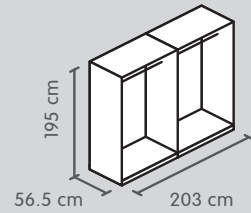

**4 Türen**

**Farbe**

Dekor premiumweiss<sup>1</sup>

Dekor schwarz\*

Art.-Nummer	Preis
4045.420, 4027.601	155.–
4045.424, 4028.479	160.–

Art.-Nummer	Preis
4045.420 4027.413, 601, 604	250.–
4045.424, 426 4028.479, 481	260.–

Art.-Nummer	Preis
4045.420 4027.416, 2 x 601	280.–
4045.424, 427, 2 x 4028.479	295.–

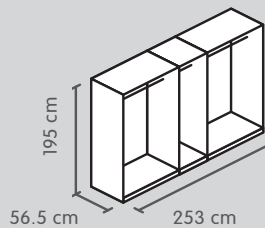

**5 Türen**

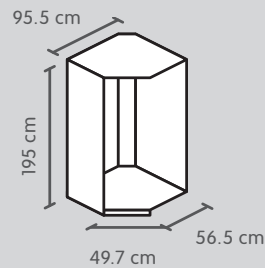

**Eckanbauelement  
1 Kleiderstange**

**Farbe**

Dekor premiumweiss<sup>1</sup>

Dekor schwarz\*

Art.-Nummer	Preis
4045.420, 4027.416, 413, 2 x 601, 604	375.–
4045.424, 427, 426, 2 x 4028.479, 481	395.–

Art.-Nummer	Preis
4027.006, 4045.430	345.–
4028.049, 4045.431	345.–

Tiefe Innenmass: 53 cm. Pro Korpuselement eine Kleiderstange inklusive.

<sup>1</sup> Anbauelement in Dekor cremeweiss.

\*Lieferfrist ca. 3 Wochen.



## Drehtürenschränk Höhe 195 cm

### Fronten ohne Griff



Farbe	Art.-Nummer	Preis
Dekor premiumweiss	4045.550.000.00	40.–
Anthrazit matt*	4077.371.000.00	40.–
Cottage premiumweiss	4045.434.000.00	130.–
Country premiumweiss*	4077.386.000.00	130.–
Spiegel	4028.431.000.00	95.–

Preisangabe pro Stück. Tür rechts und links verwendbar. Die Scharniere sind bei den Drehtüren in der Höhe 195 cm im Paket der Griffe enthalten.

\*Lieferfrist ca. 3 Wochen.

### Griffe für Drehtüren 195 cm

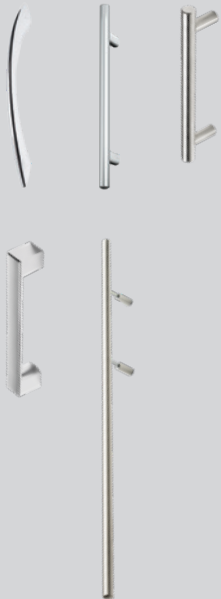

Artikel	Art.-Nummer	Preis
Bügelgriff, Zink, chromfarben, Länge: 15.2 cm	4028.443.000.00	10.–
Stangengriff, Kunststoff, chromfarben, Länge: 20 cm	4028.444.000.00	10.–
Bügelgriff, Edelstahl, chromfarben, Länge: 17 cm	4077.790.000.00	20.–
Bügelgriff, eckig, Zink, chromfarben, Länge: 16 cm	4077.791.000.00	20.–
Relinggriff, Aluminium, chromfarben, Länge: 57.6 cm	4077.792.000.00	35.–

Preisangabe pro Stück.

# Drehtürenschränk Höhe 220 cm

Korpustiefe 56.5 cm

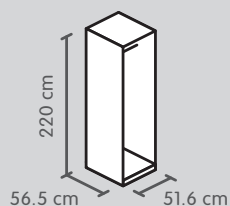

**Grundelement  
1 Kleiderstange**

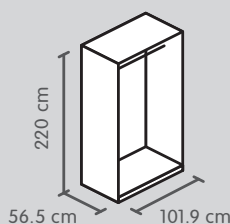

**Grundelement  
1 Kleiderstange**

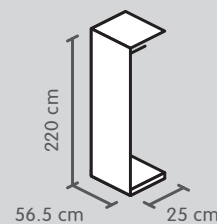

**Anbauelement 25 cm  
1 Kleiderstange**

## Farbe

Dekor cremeweiss

Dekor premiumweiss<sup>1</sup>

Dekor hellgrau matt\*<sup>1</sup>

Dekor schwarz\*

Eiche furniert

Nussbaum furniert

Nougat

Art.-Nummer	Preis	Art.-Nummer	Preis	Art.-Nummer	Preis
4027.604, 605	185.–	4027.600, 601	225.–	4028.821	100.–
4027.604, 4044.550	195.–	4027.601, 4044.549	240.–		
4077.507, 4027.604	190.–	4077.506, 4027.601	240.–		
4028.466, 481	195.–	4028.458, 479	240.–	4028.193	95.–
		4045.796, 4077.620	710.–		
		4045.804, 4077.410	710.–		
		4045.858, 861	295.–		

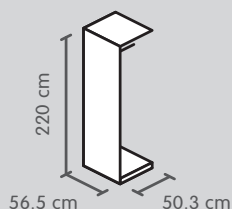

**Anbauelement  
1 Kleiderstange**

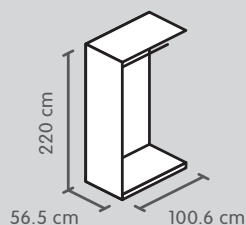

**Anbauelement  
1 Kleiderstange**

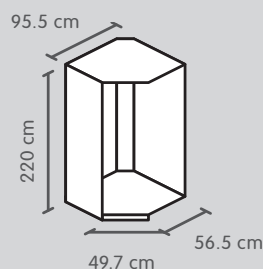

**Eckanbauelement  
1-türig  
1 Kleiderstange**

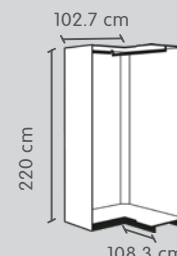

**Eckanbauelement  
2-türig  
2 Kleiderstangen**

## Farbe

Dekor cremeweiss

Dekor schwarz\*

Eiche furniert

Nussbaum furniert

Nougat

Art.-Nummer	Preis	Art.-Nummer	Preis	Art.-Nummer	Preis	Art.-Nummer	Preis
4027.603, 604	130.–	4027.601, 602	185.–	4027.006, 007	370.–	4077.522, 523, 524	495.–
4028.474, 481	140.–	4028.470, 479	195.–	4028.049, 051	370.–	4077.523, 525, 526	495.–
4045.798, 4077.619	415.–	4045.797, 4077.620	515.–				
4045.806, 4077.411	415.–	4045.805, 4077.410	515.–				
4045.860, 862	185.–	4045.859, 861	245.–				

Pro Korpuselement eine Kleiderstange inklusive.

Korpusmasse beziehen sich auf die Aussenseiten exkl. Fronten.

<sup>1</sup> Anbauelement in Dekor cremeweiss.

\*Lieferfrist ca. 3 Wochen.

# Drehtürenschränk Höhe 220 cm

Aufdoppelung (optional)  
für Tiefe 56.5 cm

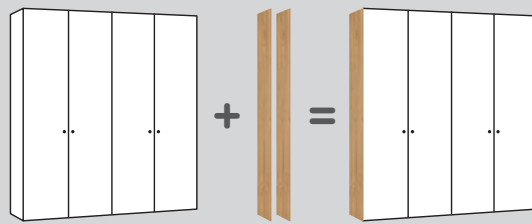

## Farbe

Eiche furniert

Lack hellgrau matt\*\*

Lack nougat matt\*\*

Artikel	Art.-Nummer	Masse B x T x H	Preis
Aufdoppelung (linke und rechte Seite)	4028.696.000.00	58.6 x 1.3 x 220 cm	360.–
	4045.818.000.00	58.6 x 1.9 x 220 cm	320.–
	4045.822.000.00	58.6 x 1.9 x 220 cm	320.–

\*\*Abgerundete Kanten.

# Drehtürenschränk Höhe 220 cm

Korpustiefe 37.5 cm

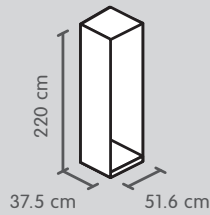

**1 Tür**

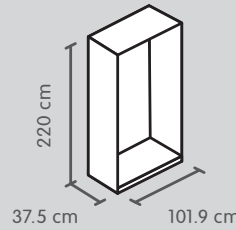

**2 Türen**

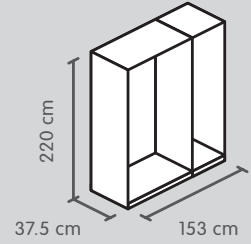

**3 Türen**

**Farbe**

Dekor  
premiumweiss\*<sup>1</sup>

Art.-Nummer	Preis
4077.381	150.–

Art.-Nummer	Preis
4077.361	190.–

Art.-Nummer	Preis
4077.361, 4077.367	305.–

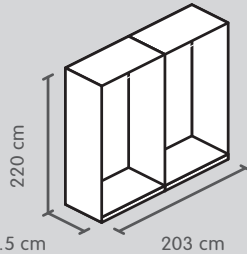

**4 Türen**

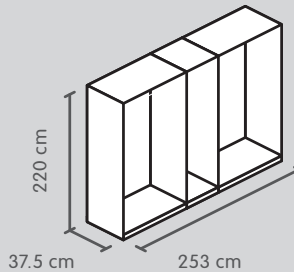

**5 Türen**

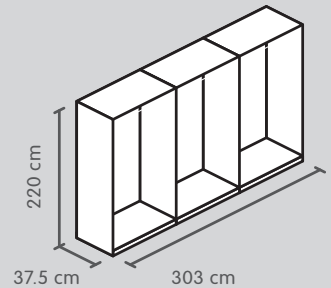

**6 Türen**

**Farbe**

Dekor  
premiumweiss\*<sup>1</sup>

Art.-Nummer	Preis
4077.368, 4077.361	345.–

Art.-Nummer	Preis
4077.368, 367, 4077.361	460.–

Art.-Nummer	Preis
2 x 4077.368, 4077.361	500.–

Korpusmasse beziehen sich auf die Aussenseiten exkl. Fronten.

<sup>1</sup>Anbauelemente in cremeweiss.

\*Lieferfrist ca. 3 Wochen.

## Fronten mit Knopfgriff

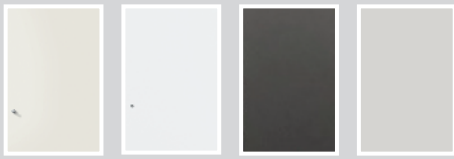

1

### 1 Türe (rechts angeschlagen)

Farbe	Art.-Nummer	Preis
Dekor cremeweiss	4027.074.000.00	65.–
Dekor premiumweiss	4044.564.000.00	70.–
Anthrazit matt	4044.915.000.00	70.–
Dekor hellgrau matt	4077.496.000.00	70.–

2

### 2 Türen

Farbe	Art.-Nummer	Preis
Dekor cremeweiss	4027.075.000.00	100.–
Dekor premiumweiss	4044.565.000.00	110.–
Anthrazit matt	4044.916.000.00	110.–
Dekor hellgrau matt	4077.497.000.00	130.–



Landhausstil cremeweiss	4027.590.000.00	185.–
Rahmentüre premiumweiss	4077.713.000.00	230.–

Landhausstil cremeweiss	4027.591.000.00	355.–
Rahmentüre premiumweiss	4077.714.000.00	440.–

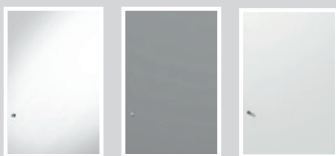

Spiegel	4028.559.000.00	125.–
Spiegel dunkel*	4077.378.000.00	150.–
Premiumweiss hochglanz lackiert*	4082.143.000.00	180.–

Spiegel	4028.560.000.00	240.–
Spiegel dunkel*	4077.379.000.00	305.–
Premiumweiss hochglanz lackiert	4044.571.000.00	335.–

\*Lieferfrist ca. 3 Wochen.

# Drehtürenschränk Höhe 220 cm

## Fronten mit Knopfgriff



1

2

### 1 Türe (rechts angeschlagen)

### 2 Türen

Farbe	Art.-Nummer	Preis
Glas dunkelgrau matt*	4028.895.000.00	180.–
Glas hellgrau matt*	4045.776.000.00	180.–
Glas premiumweiss*	4077.383.000.00	180.–
Glas premiumweiss matt	4044.566.000.00	185.–
Glas nougat matt	4045.449.000.00	180.–
Glas grün*	4045.785.000.00	140.–

Farbe	Art.-Nummer	Preis
Glas dunkelgrau matt*	4028.896.000.00	345.–
Glas hellgrau matt*	4045.777.000.00	345.–
Glas premiumweiss*	4077.384.000.00	350.–
Glas premiumweiss matt	4044.567.000.00	350.–
Glas nougat matt	4045.450.000.00	340.–
Glas grün*	4045.786.000.00	270.–



Wildeiche furniert	4028.312.000.00	190.–
Eiche furniert mit Rillen	4028.427.000.00	215.–
Dekor premiumweiss mit Griffleiste Eiche furniert**	4033.429.000.00	220.–
Dekor premiumweiss mit Griffleiste Nussbaum furniert**	4033.431.000.00	220.–

Wildeiche furniert	4028.313.000.00	360.–
Eiche furniert mit Rillen	4028.428.000.00	400.–
Dekor premiumweiss mit Griffleiste Eiche furniert**	4033.430.000.00	420.–
Dekor premiumweiss mit Griffleiste Eiche furniert**	4033.432.000.00	420.–

Einzeltüren sind immer rechts angeschlagen.

\*Lieferfrist ca. 3 Wochen.

\*\*Integrierter Griff.

# Drehtürenschränk Höhe 220 cm

## MODUL PLUS Fronten ohne Griff



1

1

2







### 1 Türe (links angeschlagen)

### 1 Türe (rechts angeschlagen)

### 2 Türen

Farbe	Art.-Nummer	Preis	Art.-Nummer	Preis	Art.-Nummer	Preis
Eiche furniert	4045.801.000.00	270.–	4045.802.000.00	270.–	4045.803.000.00	515.–
Nussbaum furniert	4045.809.000.00	270.–	4045.810.000.00	270.–	4045.811.000.00	515.–
Rauchglas			4077.712.000.00	320.–	4077.711.000.00	600.–
Lack hellgrau matt			4045.815.000.00	195.–	4045.817.000.00	370.–
Lack nougat matt			4045.819.000.00	195.–	4045.821.000.00	370.–
Rillen Lack hellgrau matt			4033.434.000.00	290.–	4033.436.000.00	560.–
Rillen Lack nougat matt			4033.433.000.00	290.–	4033.435.000.00	560.–

## passende MODUL PLUS Türgriffe

Artikel	Art.-Nummer	Preis
 Griffleiste schwarz 7 cm	4045.825.000.00	20.–
 Griffleiste edelstahlfarben 7 cm	4045.827.000.00	20.–
 Griffleiste schwarz 105 cm	4045.828.000.00	45.–
 Griffleiste edelstahlfarben 105 cm	4045.829.000.00	45.–
 Griffleiste schwarz 218 cm	4045.830.000.00	65.–
 Griffleiste edelstahlfarben 218 cm	4045.831.000.00	65.–
 Push-to-open (für Einzeltüre)	4045.850.000.00	15.–
 Push-to-open Tablar (für Doppeltüren ohne Griff)	4045.849.000.00	62.–

## Fronten und Zubehör Schrankbreite 25 cm



Artikel	Art.-Nummer	Preis
Front premiumweiss	4044.563.000.00	55.–
Spiegelfront	4028.826.000.00	95.–



Kleiderstange für Anbauelement 25 cm*	4028.189.000.00	5.–
---------------------------------------	-----------------	-----

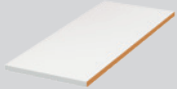

Tablar für Anbauelement 25 cm	4028.822.000.00	12.–
-------------------------------	-----------------	------

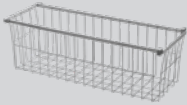

Wäschekorb 25 cm	4077.921.000.00	42.–
------------------	-----------------	------

\*Lieferfrist ca. 3 Wochen.

## Zubehör für ECKelement



Artikel	Art.-Nummer	Preis
Ecktablar, verstellbar	4027.008.000.00	70.–



Eckkleiderstange, drehbar	4027.037.000.00	110.–
---------------------------	-----------------	-------



Eckkleiderstange	4027.040.000.00	9.–
------------------	-----------------	-----

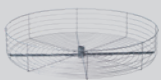

Eckkorb, drehbar (Belastbarkeit: 10 kg)	4027.044.000.00	130.–
---	-----------------	-------



## Zubehör für Eckelement 2-türig



Artikel	Art.-Nummer	Preis
Grosse und kleine Eckkleiderstange	4077.530.000.00	15.-
Ecktablar verschraubbar	4077.529.000.00	95.-



# Drehtürenschränk Höhe 236 cm

Korpustiefe 56.5 cm

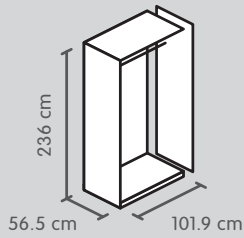

**Grundelement, 1 Kleiderstange**

Farbe	Art.-Nummer	Preis
Dekor premiumweiss*	4028.854, 4027.601	265.–

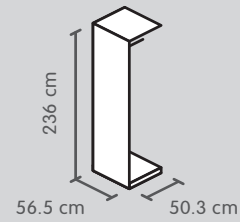

**Anbauelement, 1 Kleiderstange**

Farbe	Art.-Nummer	Preis
Dekor cremeweiss*	4028.201, 4027.604	150.–

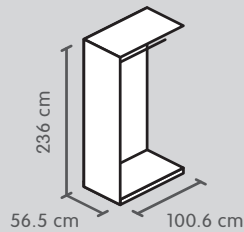

**Anbauelement, 1 Kleiderstange**

Farbe	Art.-Nummer	Preis
Dekor cremeweiss*	4028.200, 4027.601	210.–

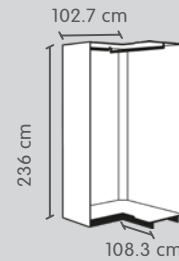

**Eckanbauelement 2-türig, 1 Kleiderstangen**

Farbe	Art.-Nummer	Preis
Dekor cremeweiss*	4077.522, 527, 523	525.–

Korpusmasse beziehen sich auf die Aussenseiten exkl. Fronten.  
 Pro Korpuselement eine Kleiderstange inklusive.  
 \*Lieferfrist ca. 3 Wochen.

# Drehtürenschränk Höhe 236 cm

## Fronten mit Knopfgriff

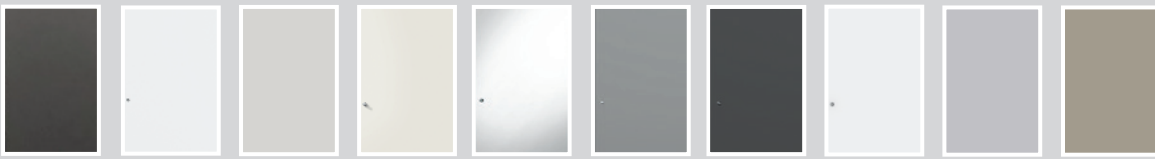

1

2

### 1 Türe (rechts angeschlagen)\*

### 2 Türen\*

Farbe	Art.-Nummer	Preis
Anthrazit matt	4044.902.000.00	75.–
Dekor premiumweiss	4028.857.000.00	75.–
Dekor hellgrau matt	4077.513.000.00	75.–
Premiumweiss hochglanz lackiert	4028.861.000.00	190.–
Spiegel	4028.610.000.00	130.–
Spiegel dunkel	4028.438.000.00	170.–
Glas dunkelgrau matt	4028.864.000.00	200.–
Glas premiumweiss matt	4028.434.000.00	200.–
Glas hellgrau matt	4045.781.000.00	200.–
Glas nougat matt	4033.442.000.00	200.–

Farbe	Art.-Nummer	Preis
Anthrazit matt	4044.903.000.00	130.–
Dekor premiumweiss	4028.858.000.00	130.–
Dekor hellgrau matt	4077.514.000.00	130.–
Premiumweiss hochglanz lackiert	4028.862.000.00	380.–
Spiegel	4028.611.000.00	250.–
Spiegel dunkel	4028.439.000.00	315.–
Glas dunkelgrau matt	4028.865.000.00	390.–
Glas premiumweiss matt	4028.435.000.00	390.–
Glas hellgrau matt	4045.782.000.00	390.–
Glas nougat matt	4033.443.000.00	390.–

\*Lieferfrist ca. 3 Wochen.

## Dämpfer



Artikel	Art.-Nummer	Preis
Dämpfer für Drehtüren *	4027.279.000.00	11.–
Dämpfer für Rahmentüre weiss**	4077.812.000.00	14.–
Dämpfer für Rahmentüre mit Eckenbauelement***	4077.813.000.00	14.–

\* Pro Tür 1 Dämpfer verwenden, bei Glas- und Spiegeltüren 2 Stück.

\*\* Für Rahmentüre weiss (4077.712.000.00 und 4077.711.000.00), pro Tür 1 Stück verwenden.

\*\*\* Für Rahmentüre weiss (4077.712.000.00 und 4077.711.000.00) mit Eckenbauelement 1-türig.

## Türgriffe

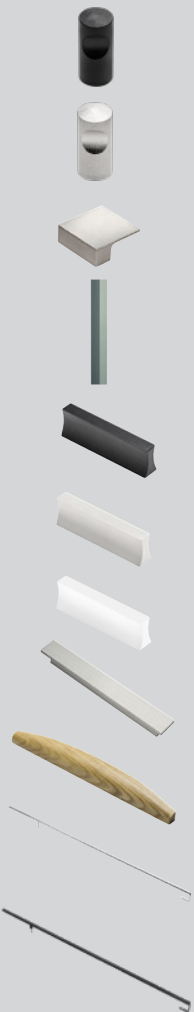

Artikel	Art.-Nummer	Preis
Knopfgriff schwarz matt	4033.446.000.00	9.–
Knopfgriff edelstahl matt	4033.447.000.00	9.–
Griff Metall quadratisch	4027.373.000.00	15.–
Profilgriff flach, edelstahlfarben, Länge 21.5 cm	4045.794.000.00	19.–
Profilgriff schwarz matt, Länge 8 cm	4077.094.000.00	19.–
Profilgriff edelstahlfarbig, Länge 8 cm	4077.095.000.00	19.–
Profilgriff premiumweiss, Länge 8 cm	4077.096.000.00	19.–
Stangengriff kurz, edelstahlfarben, Länge 28 cm	4045.793.000.00	28.–
Schalengriff Eiche / Massivholz	4028.698.000.00	28.–
Stangengriff rund, chromfarben, Länge 110 cm	4028.441.000.00	48.–
Stangengriff quadratisch schwarz, Länge 109 cm	4077.164.000.00	46.–

# Türgriffe

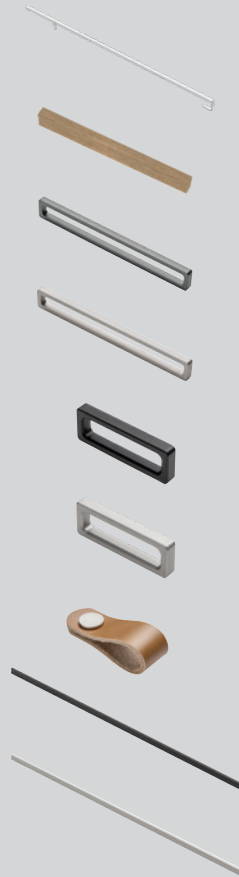

Artikel	Art.-Nummer	Preis
Stangengriff quadratisch premiumweiss, Länge 109 cm	4077.920.000.00	46.–
Griff kurz, Eiche natur, Länge 21.5 cm	4044.896.000.00	24.–
Bügelgriff, titanfarben, Länge 28 cm	4044.899.000.00	30.–
Bügelgriff, edelstahlfarben, Länge 28 cm	4044.900.000.00	30.–
Bügelgriff, schwarz, Länge 10 cm	4077.918.000.00	23.–
Bügelgriff, edelstahlfarben, Länge 10 cm	4077.919.000.00	23.–
Ledergriff, cognacfarben	4045.792.000.00	22.–
Profilgriff schwarz matt 109 cm	4077.500.000.00	55.–
Profilgriff edelstahlfarbig 109 cm	4077.501.000.00	55.–



### Variante 1

Korpus Dekor premiumweiss	1 x 4027.413.000.00
	1 x 4027.601.000.00
	1 x 4027.604.000.00
	1 x 4045.421.000.00
	1 x 4077.635.000.00
Paneele Dekor premiumweiss	6 x 4045.441.000.00

Masse: 153 x 65 x 195 cm  
Set-Artikel 4077.800.000.00

**Total 593.-**



### Variante 2

Korpus Dekor schwarz*	1 x 4027.601.000.00
	1 x 4027.604.000.00
	1 x 4045.426.000.00
	1 x 4045.428.000.00
	1 x 4077.635.000.00
Paneele Dekor anthrazit*	6 x 4077.387.000.00

Masse: 153 x 65 x 195 cm  
Set-Artikel 4077.814.000.00

**Total 613.-**



### Variante 3

Korpus Dekor hellgrau*	1 x 4027.601.000.00
	1 x 4027.603.000.00
	1 x 4027.604.000.00
	1 x 4077.508.000.00
	1 x 4077.639.000.00
Paneele Dekor hellgrau*	6 x 4077.510.000.00
Aufclippprofil edelstahlfarben	3 x 4027.647.000.00

Masse: 153 x 65 x 220 cm  
Set-Artikel 4077.816.000.00

**Total 899.-**



### Variante 4

Korpus Dekor premiumweiss	1 x 4027.601.000.00
	1 x 4027.603.000.00
	1 x 4027.604.000.00
	1 x 4044.551.000.00
	1 x 4077.639.000.00
Paneele Dekor premiumweiss*	6 x 4028.967.000.00
Aufclippprofil premiumweiss matt	3 x 4044.909.000.00

Masse: 153 x 65 x 220 cm  
Set-Artikel 4077.029.000.00

**Total 869.–**



### Variante 5

Korpus Dekor premiumweiss	2 x 4027.601.000.00
	1 x 4027.602.000.00
	1 x 4044.551.000.00
	1 x 4077.640.000.00
Paneele Dekor premiumweiss	6 x 4044.555.000.00
Aufclippprofil premiumweiss matt	3 x 4044.909.000.00

Masse: 203 x 65 x 220 cm  
Set-Artikel 4077.030.000.00

**Total 1054.–**



### Variante 6

Korpus Dekor schwarz*	2 x 4027.601.000.00
	1 x 4027.602.000.00
	1 x 4077.640.000.00
	1 x 4028.704.000.00
Paneele Wildeiche furniert	6 x 4028.536.000.00
Aufclippprofil schwarz	6 x 4028.327.000.00

Masse: 203 x 65 x 220 cm  
Set-Artikel 4028.803.000.00

**Total 1594.–**

\*Lieferfrist ca. 3 Wochen.

# Schwebetürenschränk Höhe 195 cm

## Korpustiefe 58 cm

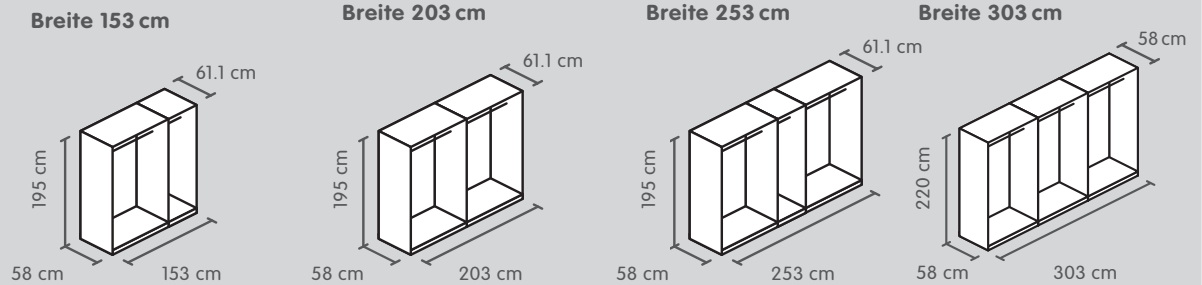

Farbe	Art.-Nummer	Preis	Art.-Nummer	Preis	Art.-Nummer	Preis	Art.-Nummer	Preis
Dekor premiumweiss	4045.421,	425.-	4045.421,	515.-	4045.421,	630.-	4045.422*,	825.-
	4027.413, 601, 604,		4027.416, 2 x 601,		4077.637*,		4077.638*,	
	4077.635		4077.636		4027.416, 413,		2 x 4027.416,	
					2 x 601, 604		3 x 601	
Dekor schwarz*	4045.428,	440.-	4045.428,	530.-	4045.428,	645.-	4045.429,	825.-
	4027.413, 601,		4027.416, 2 x 601,		4077.637,		4077.638,	
	604, 4077.635		4077.636		4027.416, 413,		2 x 4027.416,	
					2 x 601, 604		3 x 601	

Tiefe Innenmass: 53 cm. Pro Korpuselement eine Kleiderstange inklusive. Inklusive Montageset. \*Lieferfrist ca. 3 Wochen.

## Frontpaneele

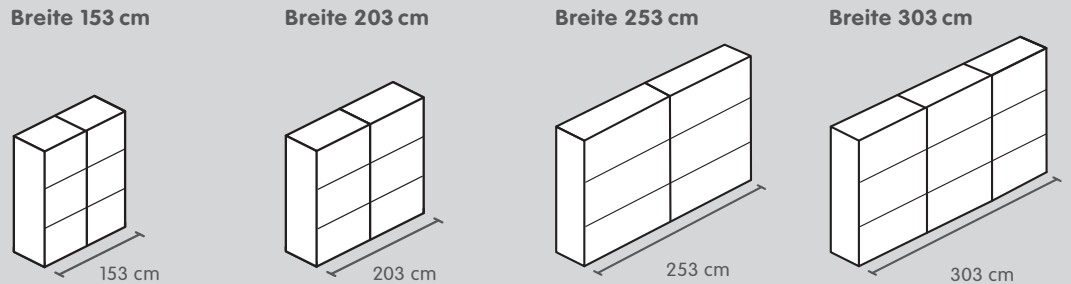

Farbe	Art.-Nummer	Preis	Art.-Nummer	Preis	Art.-Nummer	Preis	Art.-Nummer	Preis
Dekor premiumweiss	4045.441.000.00	28.-	4045.442.000.00	50.-	4045.453.000.00*	50.-	4045.442.000.00	50.-
	4077.387.000.00	28.-	4077.388.000.00	45.-	4045.454.000.00*	50.-	4077.388.000.00	45.-
Anthrazit matt	4028.323.000.00	60.-	4028.414.000.00	75.-	4045.452.000.00*	85.-	4028.414.000.00	75.-
Spiegel								

Preisangabe pro Stück.

Folgende Anzahl Paneele benötigen Sie: 153 cm: 6 Paneele à 75 cm / 2 Türen. 203 cm: 6 Paneele à 100 cm / 2 Türen. 253 cm: 6 Paneele à 125 cm / 2 Türen. 303 cm: 9 Paneele à 100 cm / 3 Türen.

Die Paneele lassen sich farblich beliebig kombinieren.

\*Lieferfrist ca. 3 Wochen.



# Schwebetürenschränk Höhe 220 cm

## Korpustiefe 58 cm

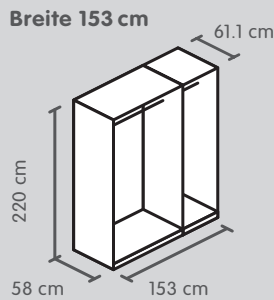

6 Paneele à 75 cm

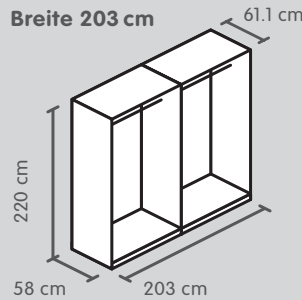

6 Paneele à 100 cm

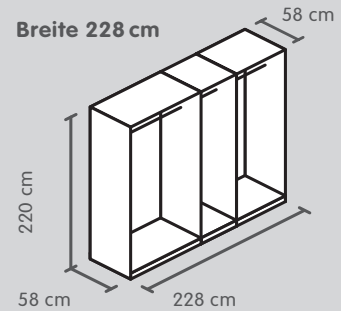

9 Paneele à 75 cm

### Farbe

Dekor cremeweiss
Dekor premiumweiss
Dekor hellgrau matt* <sup>1</sup>
Dekor schwarz*

Art.-Nummer	Preis
4027.601, 603, 604, 4028.674, 4077.639*	565.–
4027.601, 603, 604, 4077.639*, 4044.551	575.–
4027.601, 603, 604, 4077.639, 4077.508	575.–
4027.601, 603, 604, 4028.704, 4077.639	575.–

Art.-Nummer	Preis
2 x 4027.601, 602, 4028.674, 4077.640	690.–
2 x 4027.601, 602, 4077.640, 4044.551	700.–
2 x 4027.601, 602, 4077.640, 4077.508	700.–
2 x 4027.601, 602, 4077.640, 4028.704	700.–

Art.-Nummer	Preis
4027.601, 603, 604, 4082.142, 971, 972, 4077.641*	790.–
4027.601, 603, 604, 4028.971, 972, 4077.641*, 4044.552	800.–
4027.601, 603, 604, 4028.971, 972, 4077.641, 4077.509	800.–
4027.601, 603, 604, 4028.706, 971, 972, 4077.641	800.–

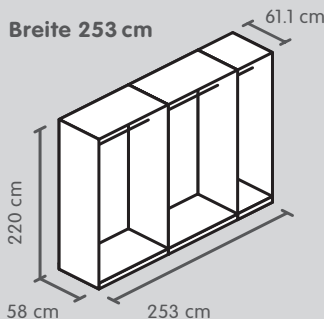

6 Paneele à 125 cm

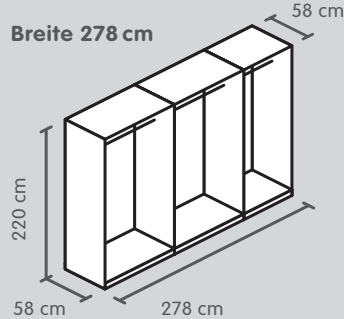

6 Paneele à 75 cm  
3 Paneele à 125 cm

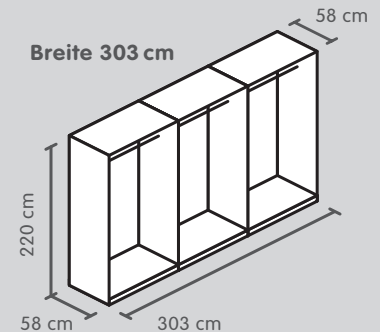

9 Paneele à 100 cm

### Farbe

Dekor cremeweiss
Dekor premiumweiss
Dekor hellgrau matt* <sup>1</sup>
Dekor schwarz*

Art.-Nummer	Preis
2 x 4027.601, 602, 603, 604, 4028.674, 4077.642	835.–
2 x 4027.601, 602, 603, 604, 4077.642, 4044.551	845.–
2 x 4027.601, 602, 603, 604, 4077.642, 4077.508	845.–
2 x 4027.601, 602, 603, 604, 4077.642, 4028.704	845.–

Art.-Nummer	Preis
2 x 4027.601, 602, 4082.142, 971, 972, 4077.643*	940.–
2 x 4027.601, 602, 4028.971, 972, 4077.643*, 4044.552	950.–
2 x 4027.601, 602, 4028.971, 972, 4077.643, 4077.509	950.–
2 x 4027.601, 602, 4028.706, 971, 972, 4077.643	950.–

Art.-Nummer	Preis
3 x 4027.601, 2 x 602, 4082.142, 4077.644	1075.–
3 x 4027.601, 2 x 602, 4077.644, 4044.552	1085.–
3 x 4027.601, 2 x 602, 4077.644, 4077.509	1085.–
3 x 4027.601, 2 x 602, 4077.644, 4028.706	1085.–

Korpusmasse beziehen sich auf die Aussenseiten exkl. Fronten. Pro Korpuselement eine Kleiderstange inklusive.

\*Lieferfrist ca. 3 Wochen. / <sup>1</sup> Anbauelement in Dekor cremeweiss.

# Schwebetürenschränk Höhe 220 cm

## Korpustiefe 39 cm

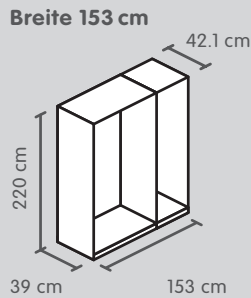

6 Paneele à 75 cm

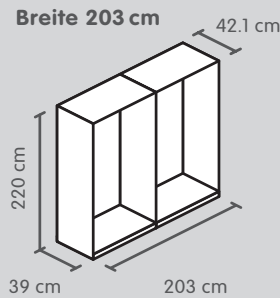

6 Paneele à 100 cm

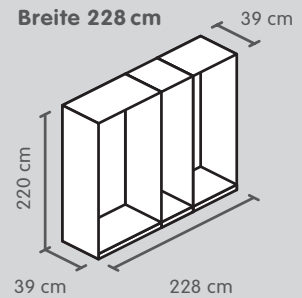

9 Paneele à 75 cm

### Farbe

Dekor  
premiumweiss

Art.-Nummer	Preis
4028.842*, 4077.639*, 4077.367*	510.-

Art.-Nummer	Preis
4028.842*, 4077.640, 4077.368*	620.-

Art.-Nummer	Preis
4028.843*, 4077.641*, 4044.776*, 4077.367*	710.-

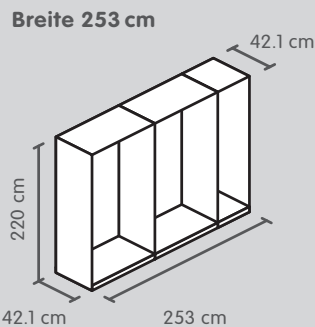

6 Paneele à 125 cm

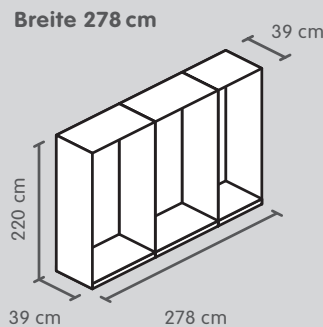

6 Paneele à 75 cm  
3 Paneele à 125 cm

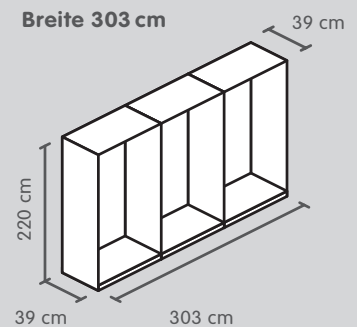

9 Paneele à 100 cm

### Farbe

Dekor  
premiumweiss

Art.-Nummer	Preis
4028.842*, 4077.642, 4077.367*, 368*	750.-

Art.-Nummer	Preis
4028.843*, 4077.643*, 4044.776*, 4077.368*	845.-

Art.-Nummer	Preis
4028.843, 4077.644, 2 x 4077.368	970.-

Korpusmasse beziehen sich auf die Aussenseiten exkl. Fronten.

\*Lieferfrist ca. 3 Wochen.

# Schwebetürenschränk Höhe 220 cm

## Frontpaneele

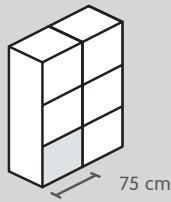

75 cm  
Pannele 75 cm\*

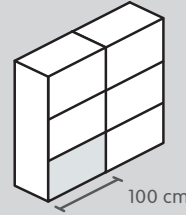

100 cm  
Pannele 100 cm

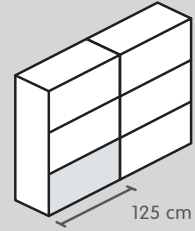

125 cm  
Pannele 125 cm

### Farbe

Dekor cremeweiss
Dekor premiumweiss
Dekor hellgrau matt*
Anthrazit matt
Spiegel
Spiegel dunkel
Premiumweiss hochglanz lackiert
Eiche furniert
Wildecke furniert
Glas dunkelgrau matt*
Glas grün
Glas premiumweiss
Glas premiumweiss matt
Glas nougat matt
Glas hellgrau matt
Rauchglas <sup>1</sup>

Art.-Nummer	Preis
4028.967.000.00	35.–
4077.510.000.00	40.–
4044.924.000.00	35.–
4028.961.000.00	65.–
4028.962.000.00	75.–
4028.970.000.00	90.–
4028.965.000.00	95.–
4045.787.000.00	85.–
4028.963.000.00	105.–
4028.964.000.00	105.–
4045.778.000.00	95.–

Art.-Nummer	Preis
4027.214.000.00	45.–
4044.555.000.00	45.–
4077.511.000.00	50.–
4077.998.000.00*	45.–
4027.049.000.00	90.–
4027.789.000.00	95.–
4077.997.000.00*	135.–
4028.764.000.00	135.–
4028.536.000.00	135.–
4028.897.000.00	120.–
4045.788.000.00	95.–
4044.559.000.00	150.–
4044.557.000.00	140.–
4077.783.000.00*	130.–
4045.779.000.00	130.–
4077.916.000.00	210.–

Art.-Nummer	Preis
4077.372.000.00	50.–
4044.556.000.00	55.–
4077.512.000.00	60.–
4077.385.000.00	55.–
4027.275.000.00	95.–
4077.373.000.00*	105.–
4077.781.000.00*	140.–
4028.765.000.00	150.–
4028.898.000.00	135.–
4045.789.000.00	105.–
4077.382.000.00	160.–
4044.558.000.00	150.–
4077.389.000.00	140.–
4045.780.000.00	140.–
4077.917.000.00*	230.–

Preisangabe pro Stück. Die Paneele lassen sich farblich beliebig kombinieren.

Folgende Anzahl Paneele und Türen werden für die unterschiedlichen Schrankbreiten benötigt:

153 cm: 6 Paneele à 75 cm / 2 Türen

203 cm: 6 Paneele à 100 cm / 2 Türen

228 cm: 9 Paneele à 75 cm / 3 Türen

253 cm: 6 Paneele à 125 cm / 2 Türen

278 cm: 6 Paneele à 75 cm, 3 Paneele à 125 cm / 3 Türen

303 cm: 9 Paneele à 100 cm / 3 Türen

\*Lieferfrist ca. 3 Wochen.

<sup>1</sup> Paneele Rauchglas nur für mittlere Position an Schwebetüren montierbar.

# Schwebetürenschränk Höhe 236 cm

## Korpustiefe 58 cm

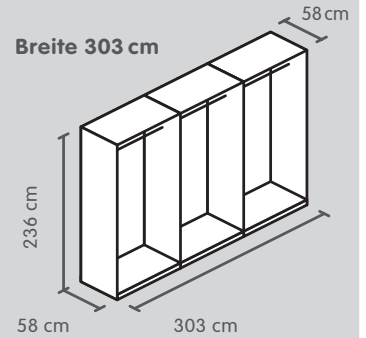
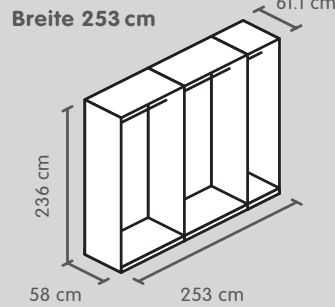
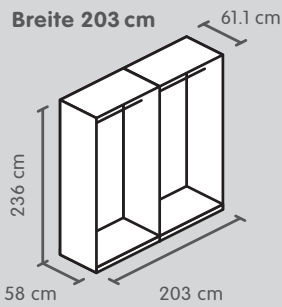

### Farbe

Dekor  
premiumweiss\*

Art.-Nummer	Preis
2 x 4027.601,	775.–
4028.200, 855,	
4077.645	

Art.-Nummer	Preis
2 x 4027.601, 604,	940.–
4028.200, 201, 855,	
4077.646	

Art.-Nummer	Preis
3 x 4027.601,	1185.–
2 x 4028.200, 856,	
4077.647	

Tiefe Innemass: 53 cm. Pro Korpuselement eine Kleiderstange inklusive. Inklusive Montageset.

\*Lieferfrist ca. 3 Wochen.

## Frontpaneele

Breite 203 cm

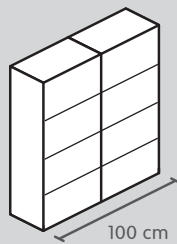

8 Paneele à 100 cm

Breite 253 cm

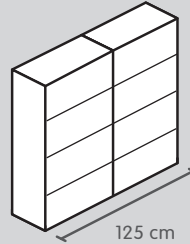

8 Paneele à 125 cm

Breite 303 cm

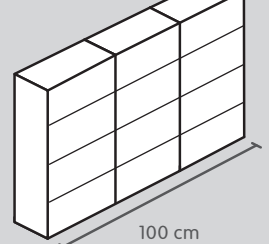

12 Paneele à 100 cm

### Farbe

Dekor premiumweiss\*

Dekor hellgrau matt\*

Anthrazit matt\*

Premiumweiss hochglanz lackiert\*

Spiegel\*

Spiegel dunkel\*

Glas premiumweiss matt\*

Glas hellgrau matt\*

Glas dunkelgrau matt\*

Glas nougat matt\*

Art.-Nummer	Preis
4028.859.000.00	40.–
4077.515.000.00	40.–
4044.929.000.00	40.–
4028.208.000.00	95.–
4028.608.000.00	70.–
4028.212.000.00	75.–
4028.415.000.00	105.–
4045.783.000.00	95.–
4028.866.000.00	95.–
4033.444.000.00	100.–

Art.-Nummer	Preis
4028.860.000.00	45.–
4077.516.000.00	50.–
4044.930.000.00	45.–
4028.209.000.00	100.–
4028.609.000.00	75.–
4028.213.000.00	85.–
4028.416.000.00	110.–
4045.784.000.00	110.–
4028.867.000.00	110.–
4033.445.000.00	110.–

Art.-Nummer	Preis
4028.859.000.00	40.–
4077.515.000.00	40.–
4044.929.000.00	40.–
4028.208.000.00	95.–
4028.608.000.00	70.–
4028.212.000.00	75.–
4028.415.000.00	105.–
4045.783.000.00	95.–
4028.866.000.00	95.–
4033.444.000.00	100.–

Preisangabe pro Stück. Die Paneele lassen sich farblich beliebig kombinieren.

\*Lieferfrist ca. 3 Wochen.

## Dämpfer und Clipprofile

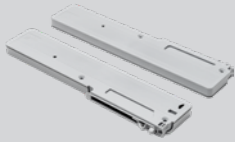

Artikel	Art.-Nummer	Preis
2 Schliessdämpfer für linke und rechte Schwebetüre	4077.648.000.00	90.–

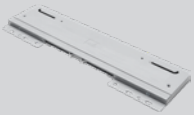

1 Schliessdämpfer für mittlere Schwebetüre	4077.649.000.00	90.–
--	-----------------	------



1 Öffnungsdämpfer für 2-türigen Schwebetürenschränk	4077.650.000.00	45.–
---	-----------------	------

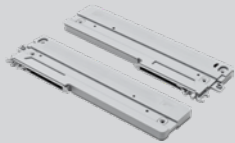

2 Öffnungsdämpfer für 3-türigen Schwebetürenschränk	4077.651.000.00	75.–
---	-----------------	------



Clipprofil, chromfarben, nur für 220 cm hohen Schrank	4027.357.000.00	28.–
---	-----------------	------



Clipprofil, edelstahlfarben, nur für 220 cm hohen Schrank	4027.647.000.00	28.–
---	-----------------	------



Clipprofil, schwarz matt, nur für 220 cm hohen Schrank	4028.327.000.00	28.–
--	-----------------	------

Clipprofil, schwarz matt, nur für 236 cm hohen Schrank*	4028.448.000.00	29.–
---	-----------------	------



Clipprofil, premiumweiss matt, nur für 220 cm hohen Schrank	4044.909.000.00	28.–
---	-----------------	------

Clipprofil, premiumweiss matt, nur für 236 cm hohen Schrank*	4044.931.000.00	29.–
--	-----------------	------



Dekoprofil*, schwarz, 5 Stk., für Breiten 153, 228 und 278 cm	4077.922.000.00	30.–
---	-----------------	------

Dekoprofil*, schwarz, 5 Stk., für Breiten 203 und 303 cm	4077.923.000.00	35.–
--	-----------------	------

Dekoprofil*, schwarz, 5 Stk., für Breiten 253 und 278 cm	4077.924.000.00	40.–
--	-----------------	------

Folgende Anzahl Clipprofile werden für die unterschiedlichen Breiten benötigt:

153 cm: 3 Stück / 203 cm: 3 Stück / 228 cm: 4 Stück / 253 cm: 3 Stück / 278 cm: 4 Stück / 303 cm: 4 Stück

\*Lieferfrist ca. 3 Wochen.

## Zubehör für Schwebetürenschränk mit Elementbreite 75 cm, cremeweiss



Artikel	Masse B x H	Art.-Nummer	Preis
Tablar, verstellbar*	75 x 1.6 cm	4028.976.000.00	19.–



Tablar, verschraubbar*	75 x 2.2 cm	4028.977.000.00	25.–
------------------------	-------------	-----------------	------



Kleiderstange*	75 cm	4028.978.000.00	5.–
----------------	-------	-----------------	-----

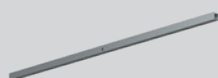

Innenbeleuchtung LED*	75 cm	4028.979.000.00	99.–
-----------------------	-------	-----------------	------

\*Lieferfrist ca. 3 Wochen.

## Zubehör für Drehtüren- und Schwebetürenschränke Korpustiefe 37.5 cm und 39 cm, cremeweiss



Artikel	Masse B x T x H	Art.-Nummer	Preis
Tablar, verschraubbar	48.4 x 34.5 x 2.2 cm	4077.362.000.00	18.–
	98.7 x 34.5 x 2.2 cm	4077.364.000.00	32.–

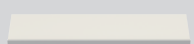

Schuhablage	48.4 x 31.2 x 4.4 cm	4028.936.000.00	42.–
	98.7 x 31.2 x 4.4 cm	4028.937.000.00	55.–



Schrankeinbau	98.7 x 34.5 x 145.8 cm	4077.363.000.00	70.–
---------------	------------------------	-----------------	------



Kleiderstange, ausziehbar	30–50 cm	4077.360.000.00	15.–
---------------------------	----------	-----------------	------



Innenschublade 100 cm	84 x 34 x 13 cm	4077.366.000.00	100.–
-----------------------	-----------------	-----------------	-------



Innenschublade 50 cm	46 x 34 x 13 cm	4077.365.000.00	80.–
----------------------	-----------------	-----------------	------



Einlegeboden 75 cm, verschraubbar*	73.5 x 34.5 x 2.2 cm	4028.990.000.00	20.–
------------------------------------	----------------------	-----------------	------

\*Lieferfrist ca. 3 Wochen.

## Zubehör für Drehtüren- und Schwebetürenschränke

### Diverses Zubehör für Korpus-tiefe 56.5 cm und 58 cm, cremeweiss

Artikel	Masse B x T x H	Art.-Nummer	Preis	
	48.5 x 53 x 2.2 cm	4027.661.000.00	20.–	
	98.5 x 53 x 2.2 cm	4027.699.000.00	34.–	
	48.5 x 53 x 1.6 cm	4027.660.000.00	19.–	
	98.5 x 53 x 1.6 cm	4027.662.000.00	25.–	
	48.4 x 53 x 2.2 cm	4028.930.000.00	70.–	
	98.7 x 53 x 2.2 cm	4028.931.000.00	90.–	
	Einbauelement zu Element 2 Türen, weiss	98.5 x 53 x 145 cm	4027.670.000.00	75.–
	Einbauseite 85 cm ohne Tablar <sup>3</sup>	53 x 1.9 x 85 cm	4044.911.000.00	35.–
	Schuhablage	48.4 x 31.2 x 4.4 cm	4028.936.000.00	42.–
		98.7 x 31.2 x 4.4 cm	4028.937.000.00	55.–
	Auszug für Hemden, Metall	B 40 x T 51 cm	4027.674.000.00	42.–
	Wäschekorb	43.5 x 51 x 16 cm	4027.676.000.00	50.–
	Wäschekorb, nur für Drehtürenschränke (Belastbarkeit: 10 kg)	92 x 51 x 16 cm	4027.677.000.00	60.–
	Komfortablage <sup>1</sup>	48.4 x 53 x 6 cm	4044.904.000.00	85.–
		98.7 x 53 x 6 cm <sup>2</sup>	4027.380.000.00	125.–
	Grosse Innenschublade <sup>1</sup>	98.7 x 53 x 15.5 cm <sup>2</sup>	4027.378.000.00	135.–
	Kleine Innenschublade <sup>1</sup>	48.4 x 53 x 15.5 cm	4044.905.000.00	95.–
	Grosse Innenschublade, Höhe 25 cm <sup>1</sup>	99 x 53 x 25 cm <sup>2</sup>	4027.802.000.00	149.–

<sup>1</sup> Mit gedämpftem Selbsteinzug.

<sup>2</sup> Kann beim Schwebetürenschränk mit Breite 253 cm nicht im mittleren 100 cm-Korpuselement eingebaut werden.

<sup>3</sup> Verfügbar für 75 und 100 cm-Korpuselement. Tablar muss separat bestellt werden (Tablar 4027.661.000.00, Glastablar 4028.930.000.00).

## Zubehör für Drehtüren- und Schwebetürenschränke

Artikel	Masse B x T x H	Art.-Nummer	Preis
 Kleine Innenschublade, Höhe 25 cm <sup>1</sup>	48.4 x 53 x 25 cm <sup>2</sup>	4027.803.000.00	110.–
 Grosse Innenschublade, mit Glasfront <sup>1</sup>	98.7 x 53 x 15.5 cm <sup>2</sup>	4028.934.000.00	160.–
 Kleine Innenschublade, mit Glasfront <sup>1</sup>	48.4 x 53 x 15.5 cm <sup>2</sup>	4028.932.000.00	115.–
 Grosse Innenschublade, hoch, mit Glasfront <sup>1</sup>	98.7 x 53 x 25 cm <sup>2</sup>	4028.935.000.00	175.–
 Kleine Innenschublade, hoch, mit Glasfront <sup>1</sup>	48.4 x 53 x 25 cm <sup>2</sup>	4028.933.000.00	130.–
 Grosser Schubladenkorpus <sup>1</sup> , weiss	98.7 x 53 x 50 cm <sup>2</sup>	4027.376.000.00	315.–
 Kleiner Schubladenkorpus <sup>1</sup> , weiss	48.4 x 53 x 50 cm	4027.377.000.00	255.–
 Innenschublade	43.3 x 49 x 12 cm	4028.577.000.00	45.–
 Schubladenunterteilung	80.5 x 48.5 x 8 cm 39.5 x 48.5 x 8 cm	4028.329.000.00 4028.328.000.00	52.– 32.–
 Regalsystem Grundelement*	33.5 x 40 x 30 cm	4077.786.000.00	22.–
 Regalsystem Anbauelement*	33.5 x 40 x 32 cm	4077.787.000.00	22.–
 Regalsystem Tablar*	31.5 x 40 x 1.9 cm	4077.788.000.00	14.–
 Regalsystem Kleiderstange*	64.5 x 1.5 x 2.9 cm	4077.789.000.00	5.–

<sup>1</sup> Mit gedämpftem Selbsteinzug.

<sup>2</sup> Kann beim Schwebetürenschränk mit Breite 253 cm nicht im mittleren 100 cm-Korpuselement eingebaut werden.

\*Lieferfrist ca. 3 Wochen.



## Zubehör für Drehtüren- und Schwebetürenschränke



Artikel	Masse B x T x H	Art.-Nummer	Preis
Grosse Aufbewahrungsbox, anthrazit	42 x 51 x 27 cm	4028.590.000.00	55.–



Wandkörbe 2 Stk.	48 x 9.5 x 11 cm	4027.383.000.00	35.–
------------------	------------------	-----------------	------



Krawattenauszug	46 x 11 x 10 cm	4027.382.000.00	70.–
-----------------	-----------------	-----------------	------



Kleiderstange	B 48 cm	4027.671.000.00	5.–
	B 98 cm	4027.672.000.00	6.–

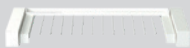

Hosenauszug	48.4 x 51.5 x 6.1 cm	4028.450.000.00	120.–
	98.7 x 51.5 x 6.1 cm*	4028.451.000.00	150.–

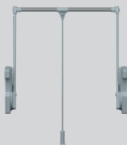

Kleiderlift, Montage nur 100 cm Element, max. 10 kg Belastung	B 95 x H 65 cm*	4028.449.000.00	145.–
---	-----------------	-----------------	-------



Aussen-Kleideraufhänger, chromfarben	52 x 27 x 1.8 cm	4044.901.000.00	48.–
--------------------------------------	------------------	-----------------	------



Zusatzspiegel zum Kleben	B 37 x H 139 cm	4027.422.000.00	52.–
--------------------------	-----------------	-----------------	------

\* Alles herausziehbare Zubehör für Korpusbreite 100 cm kann beim Schwebetürenschränk mit Breite 253 cm nicht im mittleren 100 cm-Korpuselement eingebaut werden.

## Zubehör für Drehtüren- und Schwebetürenschränke

### Diverses Zubehör MODUL PLUS für Korpustiefe 56.5 cm, nougat

	Artikel	Masse B x T x H	Art.-Nummer	Preis
	Kleine Schublade, Rauchglas, mit Alurahmen <sup>1</sup>	43 x 52 x 6 cm	4045.941.000.00	230.–
	Grosse Schublade, Rauchglas, mit Alurahmen <sup>1</sup>	84 x 52 x 6 cm	4045.942.000.00	290.–
	Kleine Schublade, Rauchglas, hoch, mit Alurahmen <sup>1</sup>	43 x 52 x 6 cm	4045.943.000.00	240.–
	Grosse Schublade, Rauchglas, hoch, mit Alurahmen <sup>1</sup>	84 x 52 x 6 cm	4045.944.000.00	300.–
	Kleine Schublade, nougat <sup>1</sup>	48 x 53 x 19 cm	4033.455.000.00	140.–
	Grosse Schublade, nougat <sup>1</sup>	99 x 53 x 19 cm	4033.456.000.00	170.–
	Kleine Schubladen-Inneneinteilung	38 x 51 x 15 cm	4045.832.000.00	50.–
	Grosse Schubladen-Inneneinteilung	78 x 51 x 15 cm	4045.833.000.00	80.–
	Kleines Tablar, verschraubbar, nougat	48 x 53 x 2 cm	4045.851.000.00	30.–
	Grosses Tablar, verschraubbar, nougat	99 x 53 x 2 cm	4045.852.000.00	44.–
	Kleines Rauchglastablar, nougat	48 x 53 x 2 cm	4045.853.000.00	80.–
	Grosses Rauchglastablar, nougat	99 x 53 x 2 cm	4045.854.000.00	100.–
	Zusatzspiegel zum Kleben	37 x 0 x 170 cm	4045.855.000.00	75.–
	Kleine Kleiderstange, Aluminium	48 x 2 x 3 cm	4045.856.000.00	20.–
	Grosse Kleiderstange, Aluminium	98 x 2 x 3 cm	4045.857.000.00	24.–
	Kleiner Hosenauszug, mit Alurahmen	43 x 52 x 6 cm	4045.946.000.00	215.–
	Grosser Hosenauszug, mit Alurahmen	84 x 52 x 6 cm	4045.947.000.00	315.–

<sup>1</sup> Mit gedämpftem Selbsteinzug.

## Zubehör für Drehtüren- und Schwebetürenschränke

### MODUL Innenbeleuchtung

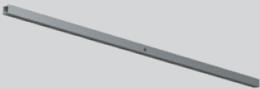
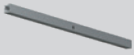

Artikel	Länge	Art.-Nummer	Preis
Grundset für Innenbeleuchtung (Trafo)*		4028.591.000.00	55.–
Innenbeleuchtung LED, 12 V, 2.3 W, EEK A++ bis A, mit Sensor	50 cm	4028.592.000.00	85.–
Innenbeleuchtung LED, 12 V, 4.8 W, EEK A++ bis A, mit Sensor	100 cm	4028.593.000.00	95.–

\* Max. 3 Beleuchtungen pro Grundset.

### MODUL PLUS Innenbeleuchtung



Artikel	Masse B x T x H	Art.-Nummer	Preis
Grundset für Innenbeleuchtung mit Sensor*	4 x 3 x 1 cm	4045.844.000.00	115.–
Kleine Innenbeleuchtung LED	48 x 2 x 2 cm	4045.845.000.00	90.–
Grosse Innenbeleuchtung LED	99 x 2 x 2 cm	4045.846.000.00	100.–
Kleine Schubladenbeleuchtung LED	44 x 2 x 1 cm	4045.847.000.00	90.–
Grosse Schubladenbeleuchtung LED	84 x 2 x 1 cm	4045.848.000.00	100.–

\* Max. 6 Leuchten pro Grundset. 1 Grundset pro Korpusselement.

## Aussenbeleuchtung

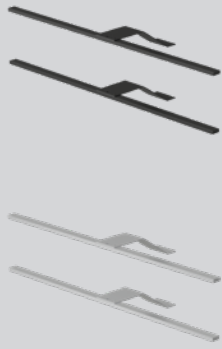

Artikel	Art.-Nummer	Preis
Aussenbeleuchtung LED, schwarz, Set à 2 Stk.*	4033.448.000.00	180.–
Aussenbeleuchtung LED, schwarz, Set à 3 Stk.*	4033.449.000.00	220.–
Aussenbeleuchtung LED, alumiumfarben, Set à 2 Stk.*	4033.450.000.00	180.–
Aussenbeleuchtung LED, alumiumfarben, Set à 3 Stk.*	4033.451.000.00	220.–

\* Mit Fernbedienung, dimmbar, Lichtfarbe: Warm- und Kaltweiss. 6 V, 12 W, EEK G.

## Information Pflege



Um die Schönheit Ihres Schrankes auf lange Zeit zu bewahren, sind eine regelmässige, vorbeugende Reinigung und Pflegemassnahmen sehr wichtig. In der Verkaufshilfe **«Pflegeprodukte»** von Micasa finden Sie diverse Pflegeprodukte sowie hilfreiche Pflegetipps.

## Information

Alle Massangaben in cm. Alle Masse sind ca.-Masse. Angaben sind nicht farbverbindlich. Preis- und Modelländerungen vorbehalten.  
Version 02/2025.