

# INDIVANI

Modulares Sofasystem

Dieses Möbel  
können Sie online  
personalisieren:  
[micasa.ch/  
konfigurator](https://micasa.ch/konfigurator)



[micasa.ch](https://micasa.ch)



Ihr modulares Sofasystem in 4 Schritten. Und so geht's:

1. Wählen Sie aus 9 Elementen und Zubehör jene mit den passenden Massen.
2. Wählen Sie aus 3 unterschiedlichen Armlehnen.
3. Wählen Sie aus 7 Bezügen das Material und die Farbe.
4. Wählen Sie aus 9 unterschiedlichen Füßen.

## 1. Schritt

## Elemente

Bei der Konfiguration Ihres INDIVANI Sofas gilt es folgende Punkte zu beachten:

Die Elementhöhe ist mit einer Fusshöhe von 12 cm berechnet. Die Elementbreite ist jeweils ohne Armlehne angegeben.  
Jede Sofa-Konfiguration benötigt links und rechts eine Armlehne (Ausnahme: Ottomane). Die Elemente können nicht frei stehen!  
Die Konfiguration und Bestellung muss immer **von links nach rechts** erfolgen. Die Füße werden zuletzt aufgeführt.  
Die Elemente werden gemäss Bestellung vom Lieferanten montiert und müssen nur noch zusammengestellt werden.

## Elemente und Zubehör

100



150

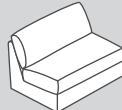

200



250

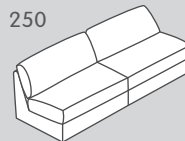

300

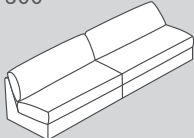

050

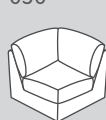

010

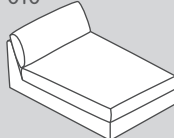

042

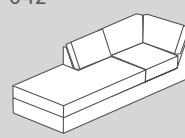

041

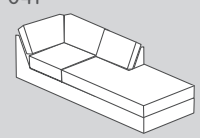

080

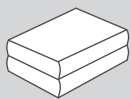

834



836

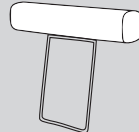

Element Nr.	Artikel	Optik Rückenkissen	Masse B/T/H	Preis	Preis	Preis	Preis	Preis
				A	B	1	2	3
100	1er-Element ohne Armlehne	Standard	68 / 94 / 83 cm	600.–	650.–	800.–	1000.–	1100.–
		Mit Zugnaht (nur für Leder)						
150	1.5er-Element ohne Armlehne	Standard	87 / 94 / 83 cm	700.–	750.–	900.–	1100.–	1300.–
		Mit Zugnaht (nur für Leder)						

Element Nr.	Artikel	Optik Rückenkissen	Masse B / T / H	Preis 	Preis 	Preis 	Preis 	Preis 
200	2er-Element ohne Armlehne	Standard	135 / 94 / 83 cm	1000.–	1050.–	1400.–	1600.–	1900.–
		Mit Zugnaht (nur für Leder)				1450.–	1650.–	1950.–
250	2.5er-Element ohne Armlehne	Standard	172 / 94 / 83 cm	1100.–	1150.–	1600.–	1800.–	2200.–
		Mit Zugnaht (nur für Leder)				1650.–	1850.–	2250.–
300	3er-Element ohne Armlehne	Standard	202 / 94 / 83 cm	1300.–	1350.–	1800.–	2000.–	2500.–
		Mit Zugnaht (nur für Leder)				1850.–	2050.–	2550.–
050	Eckelement**/**	Standard	91 / 91 / 83 cm	800.–	850.–	1100.–	1300.–	1600.–
		Mit Zugnaht (nur für Leder)				1150.–	1350.–	1650.–
010	Récamiere ohne Armlehne*	Standard	87 / 167 / 83 cm	1100.–	1150.–	1400.–	1600.–	1900.–
		Mit Zugnaht (nur für Leder)				1450.–	1650.–	1950.–
042	Ottomane mit Armlehne links*	Standard	90 / 210 / 83 cm	1400.–	1450.–	2100.–	2300.–	2900.–
		Mit Zugnaht (nur für Leder)				2150.–	2350.–	2950.–
041	Ottomane mit Armlehne rechts*	Standard	90 / 210 / 83 cm	1400.–	1450.–	2100.–	2300.–	2900.–
		Mit Zugnaht (nur für Leder)				2150.–	2350.–	2950.–
080	Hocker**	–	90 / 60 / 47 cm	399.–	449.–	549.–	599.–	749.–
834	Kopfstütze schmal	–	52 / 16 cm	129.–	139.–	159.–	169.–	179.–
836	Kopfstütze breit	–	62 / 16 cm	139.–	149.–	169.–	179.–	189.–

\* Das Eckelement ist nicht mit der Récamiere und der Ottomane kombinierbar.

\*\* Fuss Nr. 5 ist nicht mit Hocker und dem Eckelement kombinierbar.

Jede Sofa-Konfiguration benötigt links und rechts eine Armlehne (Ausnahme Ottomane).

640/648



Armlehne schmal

641/649



Armlehne diagonal

642/650



Armlehne mittel

Element Nr.	Artikel	Masse B / T / H	Preis	Preis	Preis	Preis	Preis
			A	B	1	2	3
640	Armlehne schmal, links	8.5 / 90 / 60 cm	160.–	170.–	190.–	220.–	300.–
648	Armlehne schmal, rechts		160.–	170.–	190.–	220.–	300.–
641	Armlehne diagonal, links	20 / 90 / 59 cm	180.–	190.–	230.–	260.–	360.–
649	Armlehne diagonal, rechts		180.–	190.–	230.–	260.–	360.–
642	Armlehne mittel, links	16 / 90 / 60 cm	170.–	180.–	220.–	250.–	350.–
650	Armlehne mittel, rechts		170.–	180.–	220.–	250.–	350.–

## 3. Schritt

## Stoffbezüge Elemente

**Stoff Cortina, 44% Acrylic, 42% Polyester, 14% Polypropylen. Standard: 4057.689.xxx.xx / Kopfstützen: 4057.697.xxx.xx**



**Stoff Alice, 51% Polyester, 42% Acrylic, 7% Cotton. Standard: 4057.770.xxx.xx / Kopfstützen: 4057.675.xxx.xx**

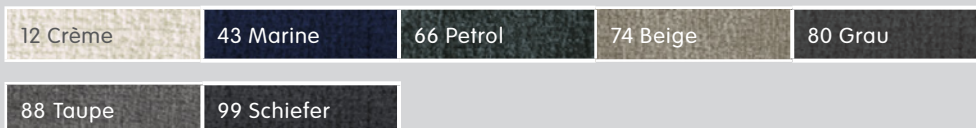

**Stoff Eros, 50.2% Acrylic, 41.2% Polyester, 8.6% Viskose. Standard: 4057.698.xxx.xx / Kopfstützen: 4057.706.xxx.xx**

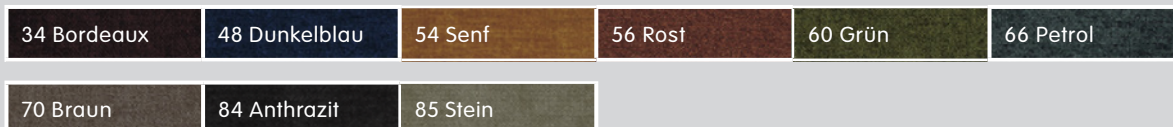

**Stoff Evita, 55% Polyester, 38% Acryl, 7% Viskose. Standard: 4057.707.xxx.xx / Kopfstützen: 4057.715.xxx.xx**

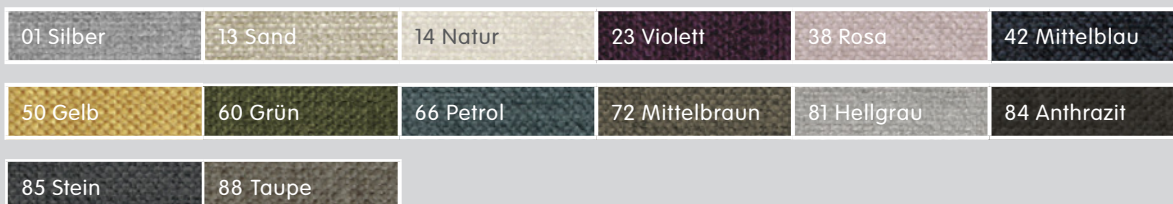

# Lederbezüge Elemente

**Leder Golf, Gedecktes Leder (Einsatz von Spaltleder im Rückenbereich aussen).**

**Ohne Zugnaht: Standard: 4057.729.xxx.xx / Kopfstützen: 4057.741.xxx.xx**

**Mit Zugnaht: Standard: 4057.730.xxx.xx**



Eigenschaften gedecktes Leder: Haarlöcher sind durch eine Farbschicht verdeckt und nicht mehr sichtbar / Pflegefreundlich, deshalb «sehr alltagstauglich» / Leicht zu reinigen

**Leder Fantasy, Semi-Anilinleder. (Einsatz von Spaltleder im Rückenbereich aussen).**

**Ohne Zugnaht: Standard: 4057.716.xxx.xx / Kopfstützen: 4057.728.xxx.xx**

**Mit Zugnaht: Standard: 4057.763.xxx.xx**

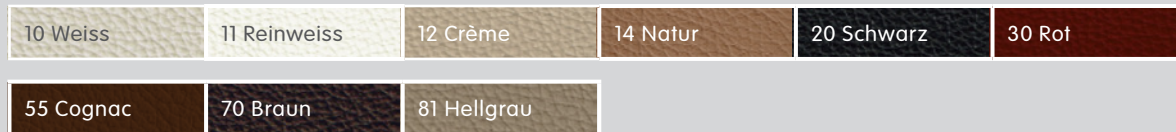

Eigenschaften Semi-Anilinleder: Durchgefärbtes Leder zusätzlich mit dünner Farbschicht auf der Oberfläche / Haarlöcher sind noch etwas sichtbar / Die meisten Verschmutzungen lassen sich prima entfernen

**Leder Bergamo, Anilinleder.**

**Ohne Zugnaht: Standard: 4057.676.xxx.xx / Kopfstützen: 4057.688.xxx.xx**

**Mit Zugnaht: Standard: 4057.759.xxx.xx**

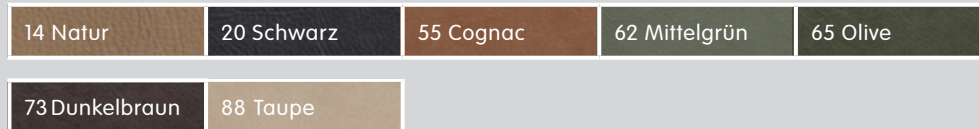

Eigenschaften Anilinleder: Haarlöcher sind als kleine Löcher noch sehr gut sichtbar, da Anilinleder keine Farbschicht auf der Oberfläche hat, sondern komplett durchgefärbt wird / Sehr empfindlich und ziemlich anfällig für Flecken und Gebrauchsspuren / Fleckentfernung oft schwierig

## Stoffbezüge Armlehne

Jede Sofa-Konfiguration benötigt links und rechts eine Armlehne (Ausnahme Ottomane). Die Elemente können nicht frei stehen.

**Stoff Cortina, 44% Acrylic, 42% Polyester, 14% Polypropylen.**

**Standard Armlehne links: 4057.691.xxx.xx / Standard Armlehne rechts: 4057.692.xxx.xx**



**Stoff Alice, 51% Polyester, 42% Acrylic, 7% Cotton.**

**Standard Armlehne links: 4057.772.xxx.xx / Standard Armlehne rechts: 4057.670.xxx.xx**

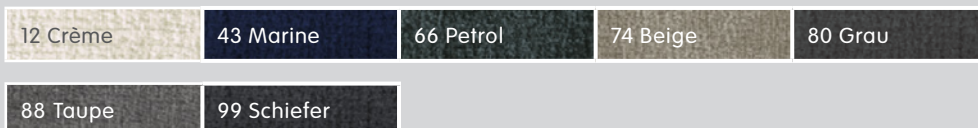

**Stoff Eros, 50.2% Acrylic, 41.2% Polyester, 8.6% Viskose.**

**Standard Armlehne links: 4057.700.xxx.xx / Standard Armlehne rechts: 4057.701.xxx.xx**

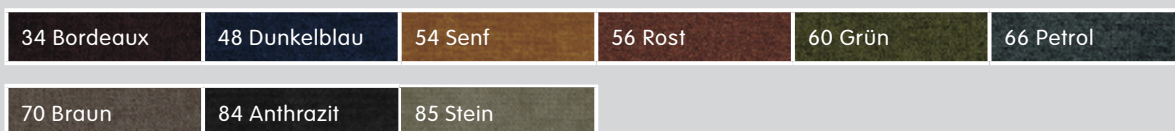

**Stoff Evita, 55% Polyester, 38% Acryl, 7% Viskose.**

**Standard Armlehne links: 4057.709.xxx.xx / Standard Armlehne rechts: 4057.710.xxx.xx**

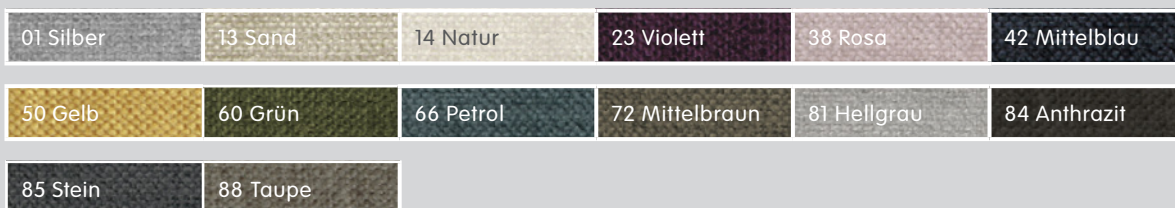

# Leder-Bezüge Armlehne

**Leder Golf, Gedecktes Leder. Standard: Armlehne links: 4057.733.xxx.xx / Armlehne rechts: 4057.734.xxx.xx;**



**Leder Fantasy, Semi-Anilinleder. Standard: Armlehne links: 4057.720.xxx.xx / Armlehne rechts: 4057.721.xxx.xx;**

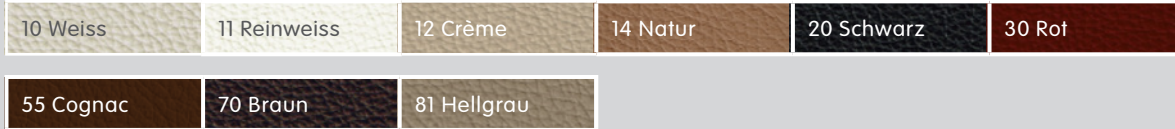

**Leder Bergamo, Anilinleder. Standard: Armlehne links: 4057.680.xxx.xx / Armlehne rechts: 4057.681.xxx.xx;**

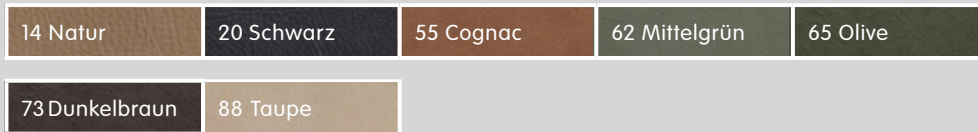

## 4. Schritt

## Füsse



	Artikel Nr.	Artikel	Material	Höhe	Preis
1	4057.789.000.00	Fuss 1	Eiche	12 cm	25.–
2	4057.788.000.00	Fuss 2	Schwarz lackiert	12 cm	20.–
3	4057.791.000.00	Fuss 3	Eiche	12 cm	25.–
4	4057.790.000.00	Fuss 4	Schwarz lackiert	12 cm	20.–
5	4057.785.000.00	Fuss 5*	Chrom	12 cm	110.–
6	4057.784.000.00	Fuss 6 (Süßfuss für Fuss 5)**	Chrom	12 cm	25.–
7	4057.786.000.00	Fuss 7	Chrom	12 cm	30.–
9	4057.792.000.00	Fuss 9	Stahl gebürstet	12 cm	20.–
10	4057.793.000.00	Fuss 10	Schwarz lackiert	12 cm	20.–

\*Fuss 5 ist nicht mit Hocker und dem Eckelement kombinierbar.

\*\*Fuss 6 kommt nur mit Fuss 5 zum Einsatz, wo Fuss 5 nicht platzierbar ist.

## Polsteraufbau

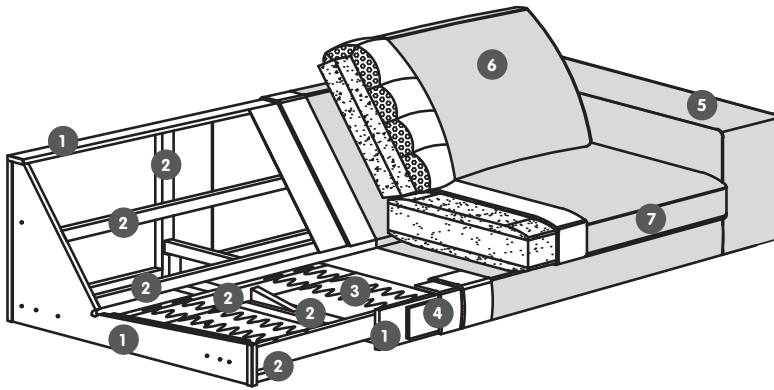

- 1 Spanplatte
- 2 Innengestell aus Kiefernholz
- 3 Nosagfederung
- 4 Schaumstoff/Mousse
- 5 Armlehnen Schaumstoff und Watte
- 6 Rückenkissen mit hochelastischem Schaum und Polyesterfasern
- 7 Sitzkissen mit hochelastischem Schaum und Wattierung

## Information Pflege



Um die Schönheit Ihres Sofas auf lange Zeit zu bewahren, sind eine regelmässige, vorbeugende Reinigung und Pflegemassnahmen sehr wichtig. In der Verkaufshilfe **«Pflegeprodukte»** von micasa finden Sie diverse Pflegeprodukte sowie hilfreiche Pflegetipps.

## Information

Sitztiefe: 52 cm, Sitzhöhe: 45 cm (Fusshöhe 12 cm) / 48 cm (Fusshöhe: 15 cm). Alle Massangaben in cm. Alle Masse sind ca.-Masse. Typenskizzen sind Symbole. Rechts-/Linksangaben frontal von vorn gesehen. Angaben sind nicht farbverbindlich. Preis und Modelländerungen vorbehalten.

Version 02 / 2023.