

MODUL

Système d'armoires

Armoire à portes pivotantes
Armoire à portes coulissantes

Vous pouvez
personnaliser ces
meubles en ligne:
[micasa.ch/
configurateur](https://micasa.ch/configurateur)



micasa.ch



**10 ANS DE
GARANTIE**

micasa
MIGROS

Sommaire

Page	Contenu	
3	Instructions	
3	Aperçu des dimensions	
4	Aperçu des couleurs des corps	
5	Aperçu des couleurs des façades	
6	Armoire à portes pivotantes	Exemples de combinaisons
8	Hauteur 195 cm	Corps, 56.5 cm de profondeur
9		Façades sans poignées et poignées pour portes pivotantes
10	Hauteur 220 cm	Corps, 56.5 cm de profondeur
11		Doublage (en option), pour profondeur 56.5 cm
12		Corps, 37.5 cm de profondeur
13		Façades avec bouton de porte
15		Façades combinées
16		Façades MODUL PLUS sans poignée et poignées de porte MODUL PLUS adaptées
17		Façades et accessoires pour une largeur d'armoire de 25 cm / accessoires pour élément d'angle
18	Hauteur 236 cm	Corps, 56.5 cm de profondeur et façades avec bouton de porte
20	Accessoires pour armoire à portes pivotantes	Amortisseur et poignées de porte
22	Armoire à portes coulissantes	Exemples de combinaisons
23	Hauteur 195 cm	Corps, 58 cm de profondeur
24		Panneaux frontaux
25	Hauteur 220 cm	Corps, 58 cm de profondeur
26		Corps, 37.5 cm de profondeur
27		Panneaux frontaux
28	Hauteur 236 cm	Corps, 58 cm de profondeur et panneaux frontaux
29	Accessoires pour armoire à portes coulissantes	Amortisseur et profilés à encliqueter
30		Accessoires pour armoire à portes coulissantes avec éléments de 75 cm de largeur / Accessoires pour profondeurs de corps de 37.5 cm
31	Accessoires pour armoire à portes pivotantes et à portes coulissantes	Divers accessoires pour profondeurs de corps de 56,5 cm et 58 cm
35		Éclairage
36	Informations sur l'entretien	
36	Informations	

L'armoire de vos rêves en 5 étapes. Voici comment procéder:

1. Choisissez le type d'armoire: armoire à portes pivotantes ou à portes coulissantes.
2. Choisissez les dimensions.
3. Choisissez les surfaces.
4. Choisissez les poignées.
5. Choisissez les accessoires.

Aperçu des dimensions des armoires

Hauteur	Armoire à portes coulissantes		Armoire à portes pivotantes	
	Profondeur 40 cm	Profondeur 59 cm	Profondeur 46 cm	Profondeur 65 cm
195 cm		X ⁴		X ¹
220 cm	X ⁴	X ⁴	X ³	X ³
236 cm		X ⁴		X ²

¹Largeurs: 153, 203, 253, 303 cm.

²Largeurs: 203, 253, 303 cm.

³Largeurs: 153, 203, 228, 253, 278, 303 cm.

⁴Largeurs: extensibles à volonté.

Les armoires de 40 / 46 cm de profondeur sont idéales pour aménager un bureau (profondeur des classeurs) ou une pièce étroite telle qu'une entrée.

Les armoires de 59 / 65 cm de profondeur offrent un très grand espace de rangement pour une chambre à coucher.

Les armoires de 195 cm de hauteur sont parfaitement adaptées aux chambres d'enfant ou aux espaces bas de plafond.

Les hauteurs de pièces suivantes sont nécessaires pour:

Armoire 195 cm: 205 cm

Armoire 220 cm: 230 cm

Armoire 236 cm: 245 cm

Aperçu des couleurs des corps

Armoire à portes pivotantes, Corps P 56.5 cm

Armoire à portes coulissantes, Corps P 56.5 cm

	H 195 cm	H 220 cm	H 236 cm	H 195 cm	H 220 cm	H 236 cm
Noir	X	X		X	X	
Blanc premium	X	X ¹	X	X	X ¹	X
Blanc crème		X			X	
Gris clair mat		X			X	
Nougat		X				
Imitation chêne nature		X			X	
Chêne plaqué		X				
Noyer plaqué		X				
Laque gris clair mat		X ²				
Laque nougat mat		X ²				

¹Également avec un corps de 37.5 / 46 cm de profondeur.

²Uniquement doublage pour armoire à portes pivotantes, 56.5 cm de profondeur.

Découvrez les commodes assorties à votre armoire. Vous trouverez toutes les variantes dans le dépliant Commodes MODUL.



Ces couleurs correspondent aux surfaces de l'assortiment d'armoires MODUL et peuvent être combinées de manière optimale:

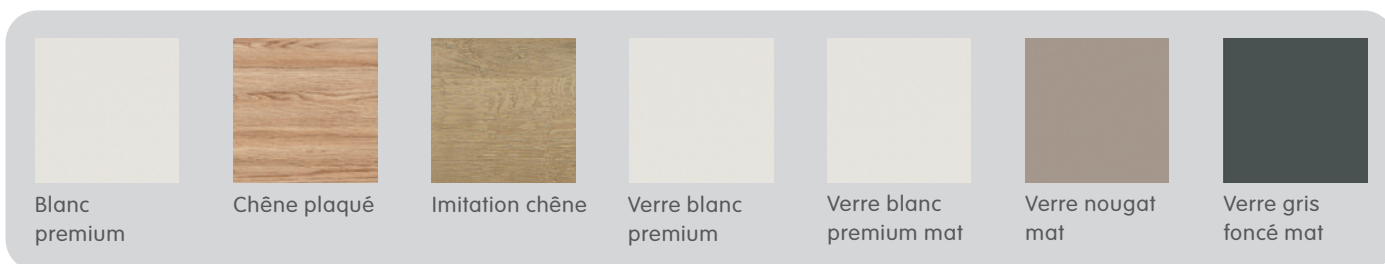

Aperçu des couleurs des façades

Armoire à portes pivotantes



H 195 cm H 220 cm H 236 cm

Armoire à portes coulissantes



H 195 cm H 220 cm H 236 cm

	H 195 cm	H 220 cm	H 236 cm	H 195 cm	H 220 cm	H 236 cm
Miroir	X	X	X	X	X	X
Blanc premium	X	X	X	X	X	X
Verre gris clair mat		X	X		X	X
Verre gris foncé mat		X	X		X	X
Verre blanc premium mat		X	X		X	X
Miroir foncé		X	X		X	X
Laqué blanc premium brillant		X	X		X	X
Anthracite mat	X	X	X	X	X	X
Blanc crème		X			X	
Gris clair mat		X	X		X	X
Verre blanc premium		X			X	
Verre nougat mat		X	X		X	
Verre noir mat		X			X	
Imitation frêne blanc		X			X	
Verre vert		X			X	
Verre gris-bleu		X			X	
Verre rose clair mat		X			X	
Chêne sauvage plaqué		X			X	
Blanc premium avec poignée profilée en chêne plaqué		X				
Blanc premium avec poignée profilée en noyer plaqué		X				
Imitation chêne nature	X	X	X	X	X	X
Chêne plaqué rainuré*		X			X	
Laque gris clair mat		X				
Laque nougat mat		X				
Rainures laquées gris clair mat		X				
Rainures laquées nougat mat		X				
Verre fumé		X				
Chêne plaqué		X				
Noyer plaqué		X				
Noyer plaqué					X	
Cottage blanc premium	X					
Remplissage blanc crème		X				
Remplissage blanc premium	X					
Portes à cadre blanc premium		X				

* Panneaux sans rainures.

Armoire à portes pivotantes

Exemples de combinaisons



Variante 1

Corps blanc premium	1 x 4027.601
	1 x 4044.549
Portes imitation frêne blanc	1 x 4027.371
Bouton de porte en fonte brute	2 x 4028.823

Dimensions: 103 x 59 x 220 cm
Article en kit 4028.893

Total 368.-



Variante 2

Corps blanc premium	1 x 4027.601
	1 x 4027.603
	1 x 4027.604
	1 x 4044.549
Portes blanc premium	1 x 4044.565
Porte blanc premium pour armoire combinée	1 x 4044.572
Tiroirs blanc premium pour armoire combinée	1 x 4044.574
Poignée de tirage courte couleur acier inoxydable	5 x 4045.793

Dimensions: 153 x 59 x 220 cm
Article en kit 4028.894

Total 815.-



Variante 3

Corps blanc crème	1 x 4027.600
	1 x 4027.601
	1 x 4027.603
	1 x 4027.604
Portes à panneaux blanc crème	1 x 4027.590
	1 x 4027.591

Dimensions: 153 x 59 x 220 cm
Article en kit 4028.342

Total 895.-



Variante 4

Corps gris clair mat	1 x 4027.601
	1 x 4027.604
	1 x 4077.506
	1 x 4027.603
Portes gris clair mat	1 x 4077.496
	1 x 4077.497
Poignée rond noir matt Ø 9cm	3 x 4077.499

Dimensions: 153 x 59 x 220 cm
Article en kit 4077.487

Total 645.-

Armoire à portes pivotantes

Exemples de combinaisons



Variante 5

Corps blanc crème	1 x 4027.600
	2 x 4027.601
	1 x 4027.602
Portes en chêne plaqué rainuré	2 x 4028.428
Poignée de tirage de 110 cm couleur acier inoxydable	4 x 4028.442
Dimensions: 203 x 59 x 220 cm	
Article en kit 4028.506	Total 1410.–



Variante 6

Corps blanc crème	1 x 4027.600
	2 x 4027.601
	1 x 4027.602
Portes blanc premium avec poignée profilée en chêne plaqué	2 x 4033.430
Doublage colorées imitation chêne	1 x 4028.696
Dimensions: 206 x 59 x 220 cm	
Article en kit 4033.465	Total 1610.–



Variante 7

Corps noir	1 x 4028.458
	1 x 4028.470
	2 x 4028.479
Portes verre gris-bleu	2 x 4033.425
Bouton de porte noir mat	4 x 4033.446
Dimensions: 203 x 59 x 220 cm	
Article en kit 4033.468	Total 1011.–



Variante 8

Corps nougat	1 x 4045.858
	1 x 4045.860
	1 x 4045.861
	1 x 4045.862
Portes rainures laquées nougat mat	1 x 4033.433
	1 x 4033.435
Push to open	1 x 4045.849
	1 x 4045.850
Dimensions: 153 x 59 x 220 cm	
Article en kit 4033.469	Total 1407.–

Armoire à portes pivotantes, 195 cm de hauteur

Corps, 56.5 cm de profondeur

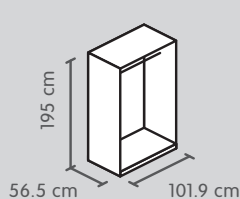

2 portes

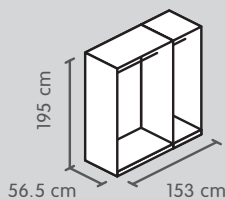

3 Portes

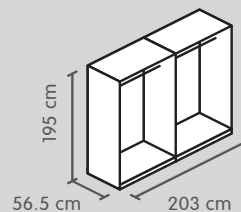

4 Portes

Couleur

Blanc premium¹

Noir*

N° d'article	Prix
4045.420, 4027.601	155.–
4045.424, 4028.479	160.–

N° d'article	Prix
4045.420	250.–
4027.413, 601, 604	
4045.424, 426	260.–
4028.479, 481	

N° d'article	Prix
4045.420	280.–
4027.416, 2 x 601	
4045.424, 427,	295.–
2 x 4028.479	

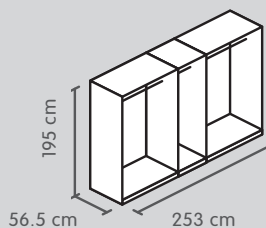

5 Portes

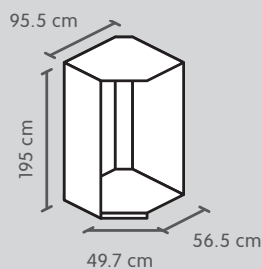

**Élément additionnel d'angle
1 barre de penderie**

Couleur

Blanc premium¹

Noir*

N° d'article	Prix
4045.420, 4027.416, 413, 2 x 601, 604	375.–
4045.424, 427, 426, 2 x 4028.479, 481	395.–

N° d'article	Prix
4027.006, 4045.430	345.–
4028.049, 4045.431	345.–

Profondeur des dimensions intérieures: 53 cm. Chaque élément de corps comprend 1 barre de penderie.

¹Élément additionnel blanc crème.

* Délai de livraison: env. 3 semaines.

Armoire à portes pivotantes, 195 cm de hauteur

Façades sans poignée

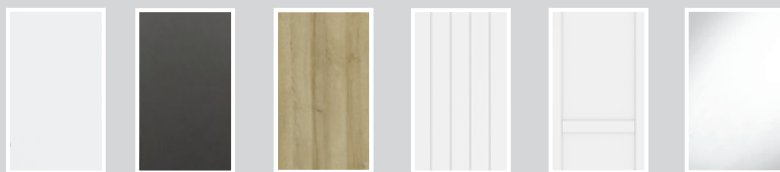

Couleur	N° d'article	Prix
Blanc premium	4045.550	40.–
Anthracite mat*	4077.371	40.–
Imitation chêne nature	4045.437	40.–
Cottage blanc premium	4045.434	130.–
Remplissage blanc premium	4077.386*	130.–
Miroir	4028.431	95.–

Les prix indiqués s'entendent pour une pièce. Porte utilisable à droite ou à gauche. Pour les portes pivotantes de 195 cm de haut, les charnières sont dans le même paquet que les poignées.

* Délai de livraison: env. 3 semaines.

Poignées pour portes pivotantes 195 cm



Article	N° d'article	Prix
Poignée en arceau couleur chrome, Longueur: 15.2 cm	4028.443	10.–
Poignée en arceau, aspect vintage, Longueur: 15.6 cm	4045.440	20.–
Poignée de tirage couleur chrome, Longueur: 20 cm	4028.444	10.–
Poignée en arceau, couleur inox, Longueur: 17 cm	4077.790	20.–
Poignée en arceau, rectangulaire, couleur chrome, Longueur: 16 cm	4077.791	20.–
Poignée en arceau, couleur inox, Longueur: 57.6 cm	4077.792	35.–

Les prix indiqués s'entendent pour une pièce.

Armoire à portes pivotantes, 220 cm de hauteur

Corps, 56.5 cm de profondeur

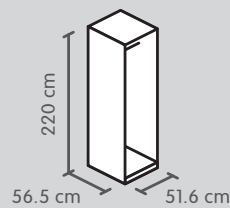

Élément de base
1 barre de penderie

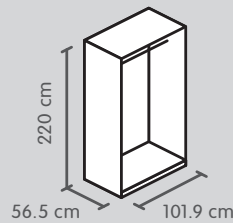

Élément de base
1 barre de penderie

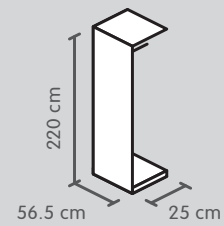

Élément additionnel 25 cm
1 barre de penderie

Couleur

Blanc crème
Blanc premium ¹
Gris clair mat* ¹
Noir*
Imitation chêne nature* ¹
Chêne plaqué
Noyer plaqué
Nougat

N° d'article	Prix	N° d'article	Prix	N° d'article	Prix
4027.604, 605	185.–	4027.600, 601	225.–	4028.821	100.–
4027.604, 4044.550	195.–	4027.601, 4044.549	240.–		
4077.507, 4027.604	190.–	4077.506, 4027.601	240.–		
4028.466, 481	195.–	4028.458, 479	240.–	4028.193	95.–
4077.518, 4027.604	195.–	4077.517, 4027.601	240.–		
		4045.796, 4077.620	710.–		
		4045.804, 4077.410	710.–		
		4045.858, 861	295.–		

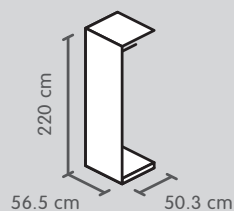

Élément additionnel
1 barre de penderie

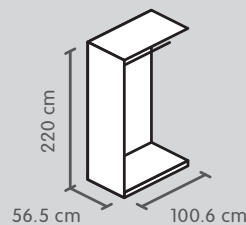

Élément additionnel
1 barre de penderie

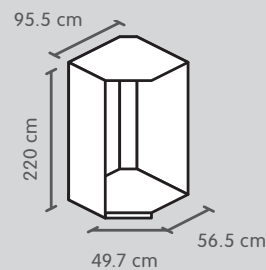

Élément additionnel d'angle, 1 porte
1 barre de penderie

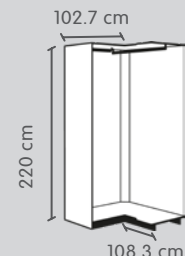

Élément additionnel d'angle, 2 portes
2 barre de penderie

Couleur

Blanc crème
Noir*
Chêne plaqué
Noyer plaqué
Nougat

N° d'article	Prix	N° d'article	Prix	N° d'article	Prix	N° d'article	Prix
4027.603, 604	130.–	4027.601, 602	185.–	4027.006, 007	370.–	4077.522, 523, 524	495.–
4028.474, 481	140.–	4028.470, 479	195.–	4028.049, 051	370.–	4077.523, 525, 526	495.–
4045.798, 4077.619	415.–	4045.797, 4077.620	515.–				
4045.806, 4077.411	415.–	4045.805, 4077.410	515.–				
4045.860, 862	185.–	4045.859, 861	245.–				

Chaque élément de corps comprend 1 barre de penderie.

Les dimensions de corps se réfèrent aux côtés extérieurs, façades non comprises.

¹Élément additionnel blanc crème.

*Délai de livraison: env. 3 semaines.

Armoire à portes pivotantes, 220 cm de hauteur

Doublages (en option),
pour profondeur 56.5 cm

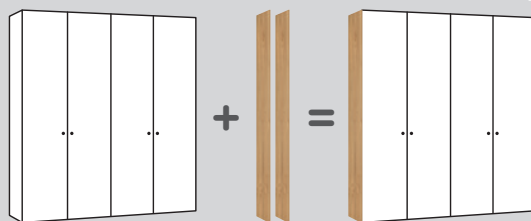

Couleur

Chêne plaqué

Laque gris clair mat **

Laque nougat mat **

Article	N° d'article	Dimensions L/P/H	Prix
Doublage (côté gauche et côté droit)	4028.696	58.6 / 1.3 / 220 cm	360.-
	4045.818	58.6 / 1.9 / 220 cm	320.-
	4045.822	58.6 / 1.9 / 220 cm	320.-

** Chants arrondis.

Armoire à portes pivotantes, 220 cm de hauteur

Corps, 37.5 cm de profondeur

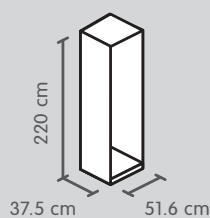

1 porte

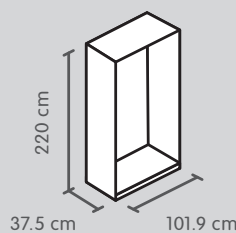

2 portes

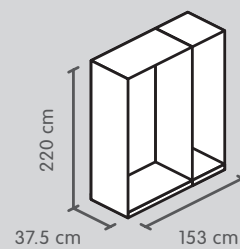

3 Portes

Couleur

Blanc premium*¹

N° d'article	Prix
4077.381	150.–

N° d'article	Prix
4077.361	190.–

N° d'article	Prix
4077.361, 4077.367	305.–

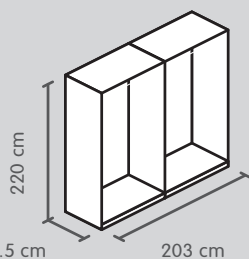

4 Portes

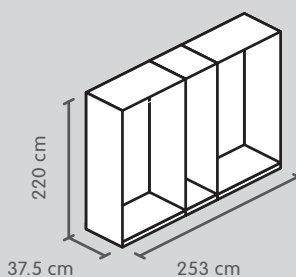

5 Portes

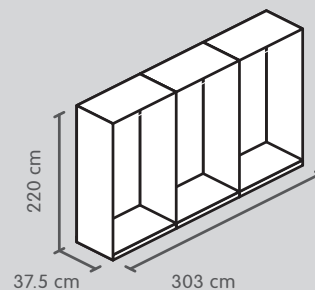

6 Portes

Couleur

Blanc premium*¹

N° d'article	Prix
4077.368, 4077.361	345.–

N° d'article	Prix
4077.368, 367, 4077.361	460.–

N° d'article	Prix
2 x 4077.368, 4077.361	500.–

Les dimensions de corps se réfèrent aux côtés extérieurs, façades non comprises.

¹ Élément additionnel blanc crème

* Délai de livraison: env. 3 semaines.

Armoire à portes pivotantes, 220 cm de hauteur

Façades avec bouton de porte

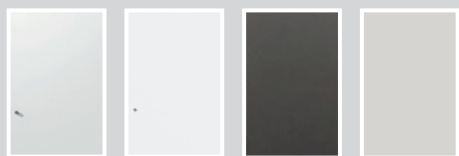

1

1 porte (charnières à droite)

Couleur	N° d'article	Prix
Blanc crème	4027.074	65.–
Blanc premium	4044.564	70.–
Anthracite mat	4044.915	70.–
Gris clair mat	4077.496	70.–

2

2 portes

Couleur	N° d'article	Prix
Blanc crème	4027.075	100.–
Blanc premium	4044.565	110.–
Anthracite mat*	4044.916	110.–
Gris clair mat	4077.497	130.–



Panneau blanc crème	4027.590	175.–
Portes à cadre blanc premium	4077.713	230.–

Panneau blanc crème	4027.591	355.–
Portes à cadre blanc premium	4077.714	440.–

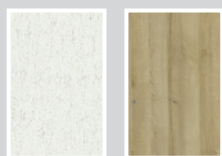

Imitation frêne blanc	4027.372	65.–
Imitation chêne nature	4077.390*	65.–

Imitation frêne blanc	4027.371	110.–
Imitation chêne nature*	4077.369	110.–



Miroir	4028.559	125.–
Miroir foncé	4077.378*	150.–
Laqué blanc premium brillant	4044.570	180.–

Miroir	4028.560	240.–
Miroir foncé	4077.379*	305.–
Laqué blanc premium brillant	4044.571	335.–

* Délai de livraison: env. 3 semaines.

Armoire à portes pivotantes, 220 cm de hauteur

Façades avec bouton de porte



1

2

1 porte (charnières à droite)

2 portes

Couleur	N° d'article	Prix
Verre gris foncé mat*	4028.895	180.–
Verre gris clair mat	4045.776	180.–
Verre blanc premium	4077.383	180.–
Verre blanc premium mat	4044.566	185.–
Verre nougat mat	4045.449	180.–
Verre noir mat	4077.092	180.–
Verre vert	4045.785	140.–
Verre gris-bleu*	4033.424	140.–
Verre rose clair mat*	4033.437	180.–

Couleur	N° d'article	Prix
Verre gris foncé mat*	4028.896	345.–
Verre gris clair mat	4045.777	345.–
Verre blanc premium	4077.384	350.–
Verre blanc premium mat	4044.567	350.–
Verre nougat mat	4045.450	340.–
Verre noir mat	4077.093	340.–
Verre vert	4045.786	270.–
Verre gris-bleu*	4033.425	270.–
Verre rose clair mat*	4033.438	345.–

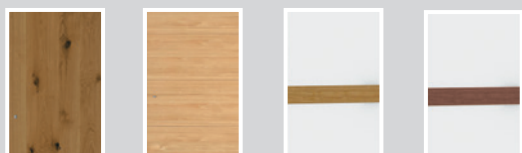

Chêne sauvage plaqué	4028.312	190.–
Chêne plaqué rainuré	4028.427	215.–
Blanc premium avec poignée profilée en chêne plaqué**	4033.429	220.–
Blanc premium avec poignée profilée en noyer plaqué**	4033.431	220.–

Chêne sauvage plaqué	4028.313	360.–
Chêne plaqué rainuré	4028.428	400.–
Blanc premium avec poignée profilée en chêne plaqué**	4033.430	420.–
Blanc premium avec poignée profilée en noyer plaqué**	4033.432	420.–

Les charnières des portes individuelles sont toujours à droite.

* Délai de livraison: env. 3 semaines.

** Poignée intégrée.

Armoire à portes pivotantes, 220 cm de hauteur

Façades combinées avec bouton de porte

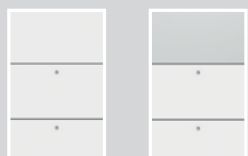

1



2

1 porte (charnières à droite), 2 tiroirs de 50 cm de largeur

2 portes, 2 tiroirs de 100 cm de largeur

Couleur	N° d'article	Prix
Porte blanc premium, 2 tiroirs blanc premium	4044.572, 574	195.–
Porte en miroir*, 2 tiroirs blanc premium	4028.604, 4044.574	235.–

Couleur	N° d'article	Prix
Porte blanc premium, 2 tiroirs blanc premium	4044.573, 576	265.–
Porte en miroir*, 2 tiroirs blanc premium	4028.605, 4044.576	340.–

Les charnières des portes individuelles sont toujours à droite.

*Délai de livraison: env. 3 semaines.

Armoire à portes pivotantes, 220 cm de hauteur

Façades MODUL PLUS sans poignée



1

1

2

1 porte (charnières à gauche)

1 porte (charnières à droite)

2 portes

Couleur	N° d'article	Prix	N° d'article	Prix	N° d'article	Prix
Chêne plaqué	4045.801	270.–	4045.802	270.–	4045.803	515.–
Noyer plaqué	4045.809	270.–	4045.810	270.–	4045.811	515.–
Verre fumé			4077.712	320.–	4077.711	600.–
Laque gris clair mat			4045.815	195.–	4045.817	370.–
Laque nougat mat			4045.819	195.–	4045.821	370.–
Rainures laquées nougat mat			4033.433	290.–	4033.435	560.–
Rainures laquées gris clair mat			4033.434	290.–	4033.436	560.–
Façade combinée, laque nougat mat					4045.940	710.–

Poignées de porte MODUL PLUS adaptées



Article	N° d'article	Prix
Poignée profilée, noir, 7 cm	4045.825	20.–
Poignée profilée, couleur acier inoxydable, 7 cm	4045.827	20.–
Poignée profilée, noir, 105 cm	4045.828	45.–
Poignée profilée, couleur acier inoxydable, 105 cm	4045.829	45.–
Poignée profilée, noir, 218 cm	4045.830	65.–
Poignée profilée, couleur acier inoxydable, 218 cm	4045.831	65.–
Push to open (pour porte simple)	4045.850	15.–
Rayon push to open (pour porte double sans poignée)	4045.849	62.–

Façades et accessoires pour armoires de 25 cm de largeur



Article	N° d'article	Prix
Façade blanc premium	4044.563	55.–
Façade en miroir	4028.826	95.–



Tirette de 25 cm de largeur*	4028.185	220.–
------------------------------	----------	-------



Amortisseur pour tirette de 25 cm de largeur*	4028.868	55.–
---	----------	------



2 paniers supplémentaires pour tirette de 25 cm de largeur*, 21 x 44 x 12 cm	4028.187	42.–
--	----------	------

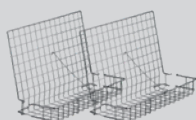

2 grilles à chaussures supplémentaires pour tirette de 25 cm de largeur*, 21 x 44 x 27.5 cm	4028.188	55.–
---	----------	------



Barre de penderie pour élément additionnel de 25 cm de largeur*	4028.189	5.–
---	----------	-----



Rayon pour élément additionnel de 25 cm de largeur	4028.822	12.–
--	----------	------

*Délai de livraison: env. 3 semaines.

Accessoires pour élément d'angle



Article	N° d'article	Prix
Rayon d'angle, réglable	4027.008	70.–



Barre de penderie d'angle, pivotante	4027.037	110.–
--------------------------------------	----------	-------



Barre de penderie d'angle	4027.040	9.–
---------------------------	----------	-----



Panier d'angle, pivotant (Charge maximale: 10 kg)	4027.044	130.–
---	----------	-------

Accessoires pour élément d'angle 2 portes

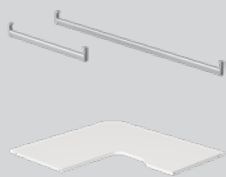

Article	N° d'article	Prix
Barre de penderie d'angle grande et petite	4077.530	15.-
Rayon d'angle vissable	4077.529	90.-

Armoire à portes pivotantes, 236 cm de hauteur

Corps, 56.5 cm de profondeur

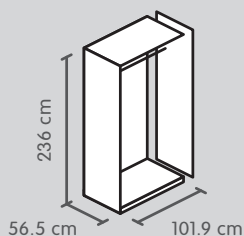

Élément de base, 1 barre de penderie

Couleur	N° d'article	Prix
Blanc premium*	4028.854, 4027.601	265.-

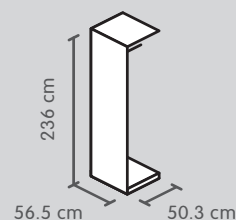

Élément additionnel, 1 barre de penderie

Couleur	N° d'article	Prix
Blanc crème*	4028.201, 4027.604	150.-

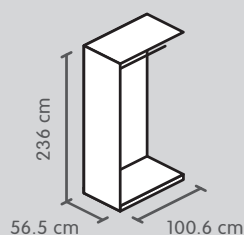

Élément additionnel, 1 barre de penderie

Couleur	N° d'article	Prix
Blanc crème*	4028.200, 4027.601	210.-

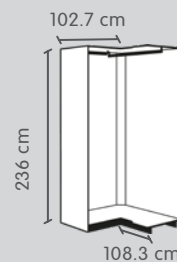

Élément additionnel d'angle 2 portes, 2 barre de penderie

Couleur	N° d'article	Prix
Blanc crème*	4077.522, 527, 523	525.-

Les dimensions de corps se réfèrent aux côtés extérieurs, façades non comprises.

Chaque élément de corps comprend 1 barre de penderie.

*Délai de livraison: env. 3 semaines.

Armoire à portes pivotantes, 236 cm de hauteur

Façades avec bouton de porte

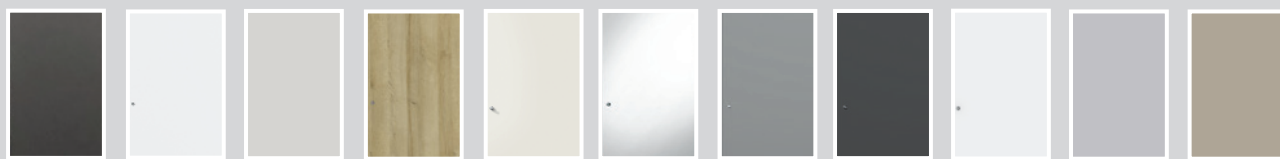

1

2

1 porte (charnières à droite)*

2 portes*

Couleur	N° d'article	Prix
Anthracite mat	4044.902	75.–
Blanc premium	4028.857	75.–
Gris clair mat	4077.513	75.–
Imitation chêne nature	4045.772	75.–
Laqué blanc premium brillant	4028.861	190.–
Miroir	4028.610	130.–
Miroir foncé	4028.438	170.–
Verre gris foncé mat	4028.864	200.–
Verre blanc premium mat	4028.434	200.–
Verre gris clair mat	4045.781	200.–
Verre nougat mat	4033.442	200.–

Couleur	N° d'article	Preis
Anthracite mat	4044.903	130.–
Blanc premium	4028.858	130.–
Gris clair mat	4077.514	130.–
Imitation chêne nature	4045.773	130.–
Laqué blanc premium brillant	4028.862	380.–
Miroir	4028.611	250.–
Miroir foncé	4028.439	315.–
Verre gris foncé mat	4028.865	390.–
Verre blanc premium mat	4028.435	390.–
Verre gris clair mat	4045.782	390.–
Verre nougat mat	4033.443	390.–

* Délai de livraison: env. 3 semaines.

Amortisseur



Article	N° d'article	Prix
Amortisseur pour portes pivotantes*	4027.279	11.-
Amortisseur pour porte à cadre, blanc**	4077.812	14.-
Amortisseur pour porte à cadre avec élément additionnel d'angle***	4077.813	14.-

* Un amortisseur est impérativement requis pour chaque porte, deux pour les les portes en verre ou à miroir.

** Pour portes à cadre, blanc (4077.712 et 4077.711), utiliser 1 pièce par porte.

*** Pour portes à cadre, blanc (4077.712 et 4077.711) avec élément additionnel d'angle, 1 porte.

Poignées de porte

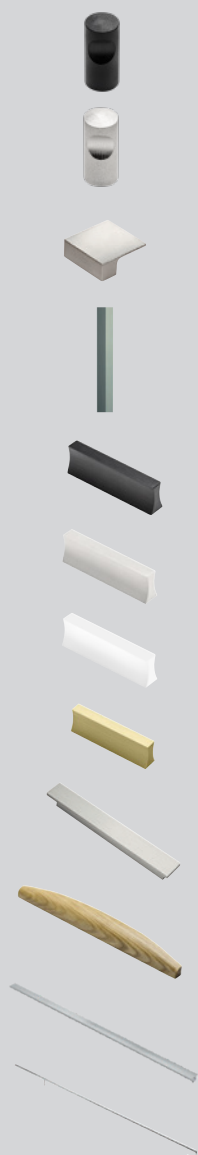

Article	N° d'article	Prix
Bouton de porte noir mat	4033.446	9.-
Bouton de porte acier inoxydable mat	4033.447	9.-
Poignée carrée en métal	4027.373	15.-
Poignée profilée plate, couleur acier inoxydable, 21.5 cm de longueur	4045.794	19.-
Poignée profilée noir mat, longueur 8 cm	4077.094	19.-
Poignée profilée couleur acier inoxydable, longueur 8 cm	4077.095	19.-
Poignée profilée blanc premium, longueur 8 cm	4077.096	19.-
Poignée profilée d'or mat 8 cm	4077.498	19.-
Poignée de tirage courte, couleur acier inoxydable, 28 cm de longueur	4045.793	28.-
Poignée coquille en chêne / bois massif	4028.698	28.-
Poignée de tirage couleur acier inoxydable, 110 x 3.1 cm	4028.442	50.-
Poignée de tirage ronde couleur chrome, 110 cm de longueur	4028.441	48.-

Poignées de porte



Article	N° d'article	Prix
Poignée de tirage couleur titane, 109 cm de longueur	4028.929	42.–
Poignée de tirage carrée noir mat, longueur 109 cm	4077.164	46.–
Poignée courte, chêne naturel, longueur 21.5 cm	4044.896	24.–
Poignée en arceau couleur titane	4044.899	30.–
Poignée en arceau couleur acier inoxydable	4044.900	30.–
Poignée en cuir couleur cognac	4045.792	22.–
Poignée rond noir mat Ø 9 cm	4077.499	25.–
Poignée profilée noir mat 109 cm	4077.500	55.–
Poignée profilée couleur acier inoxydable 109 cm	4077.501	55.–
Poignée profilée d'or mat 109 cm	4077.502	55.–

Armoire à portes coulissantes

Exemples de combinaisons



Variante 1

Corps noir*	2 x 4027.601
	1 x 4027.602
	1 x 4077.640
	1 x 4028.704
Panneaux en chêne sauvage plaqué	6 x 4028.536
Profilé à encliqueter noir	6 x 4028.327
Dimensions: 203 x 65 x 220 cm	
Article en kit 4028.803	Total 1594.-



Variante 2

2 faces extérieures blanc premium	1 x 4044.552
Corps blanc crème	1 x 4027.603
	1 x 4028.971
	1 x 4027.601
	1 x 4027.604
	1 x 4028.972
	1 x 4077.641
Panneaux imitation chêne naturel	6 x 4045.769
Panneaux en miroir	3 x 4028.961
Profil à fixer couleur chrome	4 x 4027.357
Dimensions: 227.6 x 65 x 220 cm	
Article en kit 4045.927	Total 1317.-

* Délai de livraison: env. 3 semaines.

Armoire à portes coulissantes

Exemples de combinaisons



Variante 3

Corps blanc premium	1 x 4044.551
	1 x 4027.603
	1 x 4027.601
	1 x 4027.604
	1 x 4077.639
Panneaux verre rose clair mat	6x 4033.426
Profil à fixer couleur acier inoxydable	3x 4027.647

Dimensions: 153 x 65 x 220 cm
Article en kit 4033.462

Total 1229.-



Variante 4

Corps blanc premium	1 x 4027.601
	1 x 4027.603
	1 x 4027.604
	1 x 4044.551
	1 x 4077.639
Panneaux blanc premium	6 x 4028.967
Profil à clip, blanc premium mat	3 x 4044.909

Dimensions: 153 x 65 x 220 cm
Article en kit 4077.029

Total 869.-



Variante 5

Corps blanc premium	2 x 4027.601
	1 x 4027.602
	1 x 4044.551
	1 x 4077.640
Panneaux blanc premium	6 x 4044.555
Profil à clip, blanc premium mat	3 x 4044.909

Dimensions: 203 x 65 x 220 cm
Article en kit 4077.030

Total 1054.-

Armoire à portes coulissantes, 195 cm de hauteur

Corps, 58 cm de profondeur

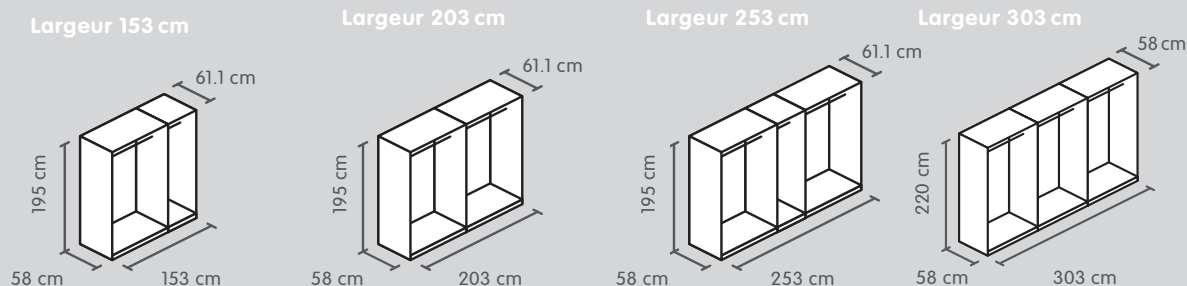

Couleur	N° d'article	Prix	N° d'article	Prix	N° d'article	Prix	N° d'article	Prix
Blanc premium ¹	4045.421	425.–	4045.421	515.–	4045.421,	630.–	4045.422*,	825.–
	4027.413, 601, 604		4027.416, 2 x 601		4077.637*,		4077.638*,	
	4077.635		4077.636		4027.416, 413,		2 x 4027.416,	
					2 x 601, 604		3 x 601	
Noir*	4045.428*	440.–	4045.428*	530.–	4045.428*,	645.–	4045.429*,	825.–
	4027.413, 601,		4027.416, 2 x 601		4077.637*		4077.638*	
	604, 4077.635		4077.636		4027.416, 413		2 x 4027.416	
					2 x 601, 604		3 x 601	

Profondeur des dimensions intérieures: 53 cm. Chaque élément de corps comprend 1 barre de penderie. Avec set de montage.

* Délai de livraison d'environ 3 semaines.

Panneaux frontaux

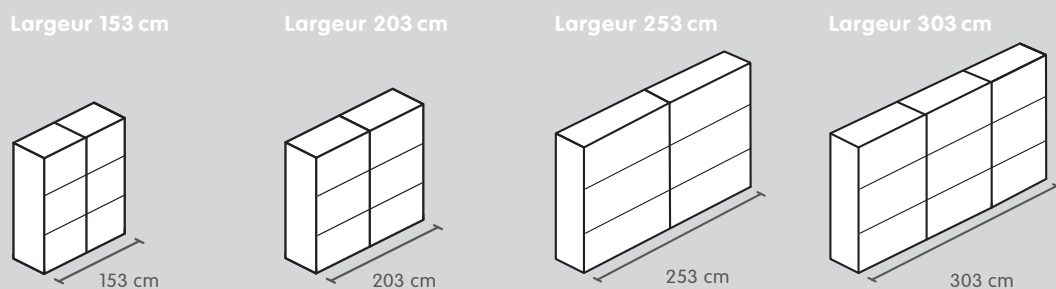

6 panneaux de 75 cm
2 portes

6 panneaux de 100 cm
2 portes

6 panneaux de 125 cm
2 portes*

9 panneaux de 100 cm
3 portes

Couleur	N° d'article	Prix	N° d'article	Prix	N° d'article	Prix	N° d'article	Prix
Blanc premium	4045.441	28.–	4045.442	50.–	4045.453	50.–	4045.442	50.–
Imitation chêne nature	4045.445	28.–	4045.446	45.–	4045.455	50.–	4045.446	45.–
Anthracite mat	4077.387	28.–	4077.388	45.–	4045.454	50.–	4077.388	45.–
Miroir	4028.323	60.–	4028.414	75.–	4045.452	85.–	4028.414	75.–

Les prix indiqués s'entendent pour une pièce.

Vous avez besoin du nombre de panneaux suivant: 153 cm: 6 panneaux de 75 cm / 2 portes. 203 cm: 6 panneaux de 100 cm / 2 portes.

253 cm: 6 panneaux de 125 cm / 2 portes. 303 cm: 9 panneaux de 100 cm / 3 portes.

Vous pouvez combiner différentes couleurs de panneaux en fonction de vos préférences. * Délai de livraison d'environ 3 semaines.

Armoire à portes coulissantes, 220 cm de hauteur

Corps, 58 cm de profondeur

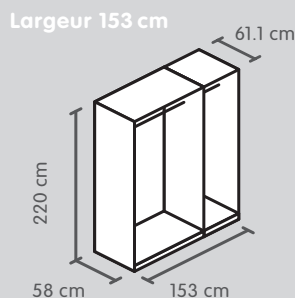

6 panneaux de 75 cm

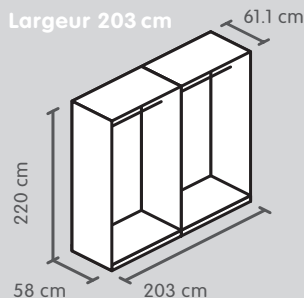

6 panneaux de 100 cm

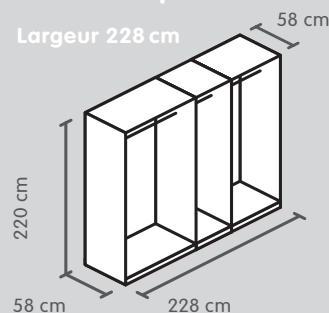

9 panneaux de 75 cm

Couleur

Blanc crème
Blanc premium
Gris clair mat*1
Noir*
Imitation chêne nature

N° d'article	Prix
4027.601, 603, 604	565.–
4028.674, 4077.639*	
4027.601, 603, 604	575.–
4077.639*, 4044.551	
4027.601, 603, 604	575.–
4077.639*, 4077.508	
4027.601, 603, 604	575.–
4028.704, 4077.639*	
4027.601, 603, 604	575.–
4077.639*, 4077.519	

N° d'article	Prix
2 x 4027.601, 602	690.–
4028.674, 4077.640	
2 x 4027.601, 602	700.–
4077.640, 4044.551	
2 x 4027.601, 602	700.–
4077.640, 4077.508	
2 x 4027.601, 602	700.–
4077.640, 4028.704	
2 x 4027.601, 602	700.–
4077.640, 4077.519	

N° d'article	Prix
4027.601, 603, 604	790.–
4028.678, 971, 972, 4077.641*	
4027.601, 603, 604, 4028.971, 972, 4077.641*, 4044.552	800.–
4027.601, 603, 604, 4028.971, 972, 4077.641*, 4077.509	800.–
4027.601, 603, 604, 4028.706, 971, 972, 4077.641*	800.–
4027.601, 603, 604, 4028.971, 972, 4077.641*, 4077.520	800.–

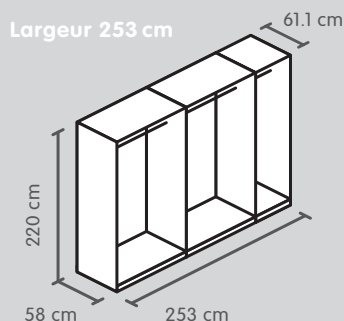

6 panneaux de 125 cm

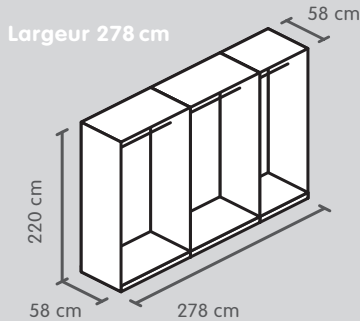

6 panneaux de 75 cm
3 panneaux de 125 cm

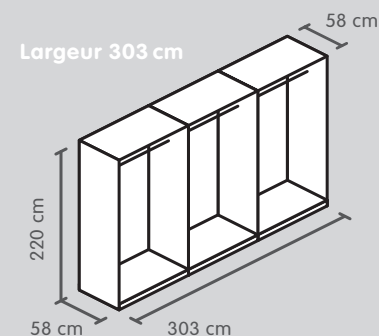

9 panneaux de 100 cm

Couleur

Blanc crème
Blanc premium
Gris clair mat*1
Noir*
Imitation chêne nature

N° d'article	Prix
2 x 4027.601, 602, 603, 604, 4028.674, 4077.642	835.–
2 x 4027.601, 602, 603, 604, 4077.642, 4044.551	845.–
2 x 4027.601, 602, 603, 604, 4077.642, 4077.508	845.–
2 x 4027.601, 602, 603, 604, 4077.642, 4028.704	845.–
2 x 4027.601, 602, 603, 604, 4077.642, 4077.519	845.–

N° d'article	Prix
2 x 4027.601, 602	940.–
4028.678, 971, 972, 4077.643*	
2 x 4027.601, 602, 4028.971, 972, 4077.643*, 4044.552	950.–
2 x 4027.601, 602, 4028.971, 972, 4077.643*, 4077.509	950.–
2 x 4027.601, 602, 4028.706, 971, 972, 4077.643*	950.–
2 x 4027.601, 602, 4028.971, 972, 4077.643*, 4077.520	950.–

N° d'article	Prix
3 x 4027.601, 2 x 602	1075.–
4028.678, 4077.644	
3 x 4027.601, 2 x 602	1085.–
4077.644, 4044.552	
3 x 4027.601, 2 x 602	1085.–
4077.644, 4077.509	
3 x 4027.601, 2 x 602	1085.–
4077.644, 4028.706	
3 x 4027.601, 2 x 602	1085.–
4077.644, 4077.520	

Les dimensions de corps se réfèrent aux côtés extérieurs, façades non comprises. Chaque élément de corps comprend 1 barre de penderie.

*Délai de livraison: env. 3 semaines. / 1 Élément additionnel blanc crème.

Armoire à portes coulissantes, 220 cm de hauteur

Corps, 39 cm de profondeur

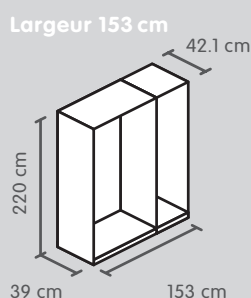

6 panneaux de 75 cm

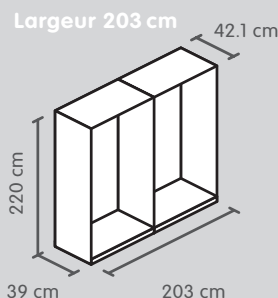

6 panneaux de 100 cm

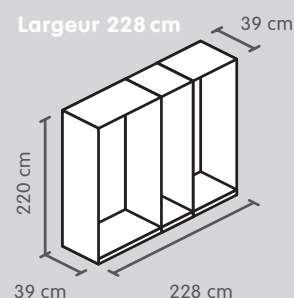

9 panneaux de 75 cm

Couleur

Blanc
premium

N° d'article	Prix
4028.842*, 4077.639*, 4077.367*	510.-

N° d'article	Prix
4028.842*, 4077.640, 4077.368*	620.-

N° d'article	Prix
4028.843*, 4077.641*, 4044.776*, 4077.367*	710.-

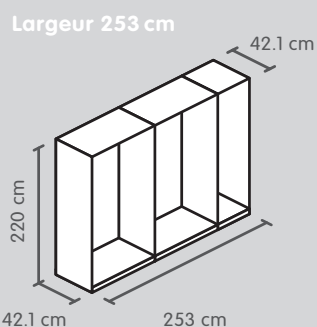

6 panneaux de 125 cm

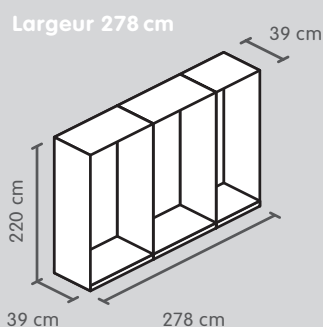

6 panneaux de 75 cm
3 panneaux de 125 cm

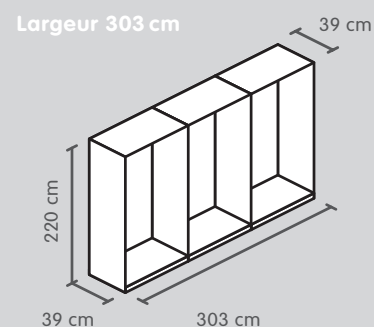

9 panneaux de 100 cm

Couleur

Blanc
premium

N° d'article	Prix
4028.842*, 4077.642, 4077.367*, 368*	750.-

N° d'article	Prix
4028.843*, 4077.643*, 4044.776*, 4077.368*	845.-

N° d'article	Prix
4028.843, 4077.644, 2 x 4077.368	970.-

Les dimensions de corps se réfèrent aux côtés extérieurs, façades non comprises.

* Délai de livraison d'environ 3 semaines.

Armoire à portes coulissantes, 220 cm de hauteur

Panneaux frontaux

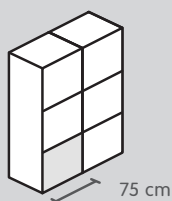

75 cm

Panneaux 75 cm*

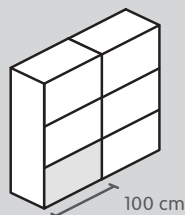

100 cm

Panneaux 100 cm

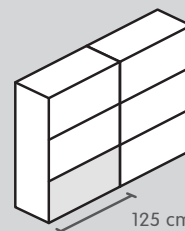

125 cm

Panneaux 125 cm

Couleur

Blanc crème
Blanc premium
Gris clair mat*
Anthracite mat
Imitation frêne blanc
Imitation chêne nature
Miroir
Miroir foncé
Laqué blanc premium brillant
Chêne plaqué
Chêne sauvage plaqué
Noyer plaqué
Verre gris foncé mat*
Verre vert
Verre gris-bleu*
Verre rose clair mat*
Verre blanc premium
Verre blanc premium mat
Verre nougat mat
Verre noir mat*
Verre gris clair mat

N° d'article	Prix
4028.967	35.–
4077.510	40.–
4044.924	35.–
4028.968	35.–
4045.769	35.–
4028.961	65.–
4028.962	75.–
4028.970	90.–
4028.965	95.–
4045.787	85.–
4033.439	85.–
4033.426	95.–
4028.963	105.–
4028.964	105.–
4077.100	95.–
4045.778	95.–

N° d'article	Prix
4027.214	45.–
4044.555	45.–
4077.511	50.–
4044.917	45.–
4028.827	45.–
4077.391	45.–
4027.049	90.–
4027.789	95.–
4044.561	135.–
4028.764	135.–
4028.536	135.–
4045.790	160.–
4028.897	120.–
4045.788	95.–
4033.440	100.–
4033.427	130.–
4044.559	150.–
4044.557	140.–
4077.783*	130.–
4077.101	130.–
4045.779	130.–

N° d'article	Prix
4077.372	50.–
4044.556	55.–
4077.512	60.–
4077.385	55.–
4077.380*	55.–
4077.392	55.–
4027.275	95.–
4077.373*	105.–
4077.781*	140.–
4028.765	150.–
4028.537	150.–
4045.791	180.–
4028.898	135.–
4045.789	105.–
4033.441	110.–
4033.428	140.–
4077.382	160.–
4044.558	150.–
4077.389	140.–
4077.102	140.–
4045.780	140.–

Les prix indiqués s'entendent pour une pièce. Vous pouvez combiner différentes couleurs de panneaux en fonction de vos préférences. Voici le nombre de panneaux et de portes requis pour les différentes largeurs d'armoire:

- 153 cm: 6 panneaux de 75 cm / 2 portes
- 203 cm: 6 panneaux de 100 cm / 2 portes
- 228 cm: 9 panneaux de 75 cm / 3 portes
- 253 cm: 6 panneaux de 125 cm / 2 portes
- 278 cm: 6 panneaux de 75 cm, 3 panneaux de 125 cm / 3 portes
- 303 cm: 9 panneaux de 100 cm / 3 portes

* Délai de livraison: env. 3 semaines.

Armoire à portes coulissantes, 236 cm de hauteur

Corps, 58 cm de profondeur

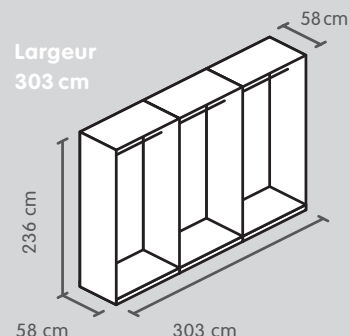
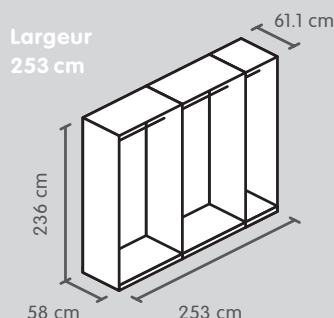
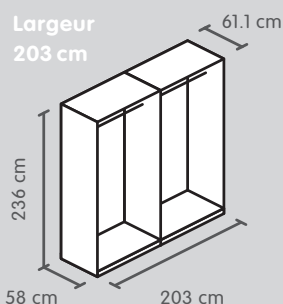

Couleur

Blanc premium*

N° d'article	Prix
2 x 4027.601, 4028.200, 855, 4077.645*	775.-

N° d'article	Prix
2 x 4027.601, 604, 4028.200, 201, 855, 4077.646*	940.-

N° d'article	Prix
3 x 4027.601, 2 x 4028.200, 856, 4077.647*	1185.-

Profondeur des dimensions intérieures: 53 cm. Chaque élément de corps comprend 1 barre de penderie. Avec set de montage.

Panneaux frontaux

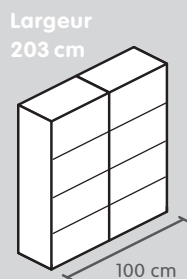

8 panneaux de 100 cm

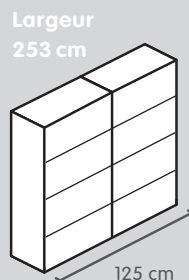

8 panneaux de 125 cm

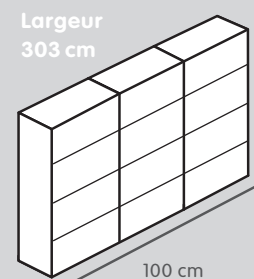

12 panneaux de 100 cm

Couleur

Blanc premium*

Gris clair mat*¹

Anthracite mat*

Imitation chêne nature*

Laqué blanc premium brillant*

Miroir*

Miroir foncé*

Verre blanc premium mat*

Verre gris clair mat*

Verre anthracite mat*

Verre nougat mat

N° d'article	Prix
4028.859	40.-
4077.515	40.-
4044.929	40.-
4045.774	40.-
4028.208	95.-
4028.608	70.-
4028.212	75.-
4028.415	105.-
4045.783	95.-
4028.866	95.-
4033.444	100.-

N° d'article	Prix
4028.860	45.-
4077.516	50.-
4044.930	45.-
4045.775	45.-
4028.209	100.-
4028.609	75.-
4028.213	85.-
4028.416	110.-
4045.784	110.-
4028.867	110.-
4033.445	110.-

N° d'article	Prix
4028.859	40.-
4077.515	40.-
4044.929	40.-
4045.774	40.-
4028.208	95.-
4028.608	70.-
4028.212	75.-
4028.415	105.-
4045.783	95.-
4028.866	95.-
4033.444	100.-

Les prix indiqués s'entendent pour une pièce. Vous pouvez combiner différentes couleurs de panneaux en fonction de vos préférences.

* Délai de livraison: env. 3 semaines.

Amortisseur et profilés à encliqueter

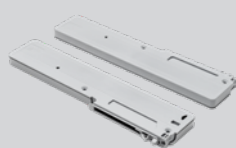

Article	N° d'article	Prix
2 amortisseurs pour portes coulissantes à gauche et à droite	4077.648	90.–

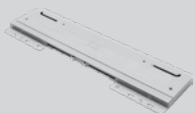

1 amortisseur pour porte coulissante centrale	4077.649	90.–
---	----------	------



1 amortisseur d'ouverture pour armoire avec 2 portes coulissantes	4077.650	45.–
---	----------	------

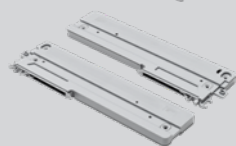

2 amortisseur d'ouverture pour armoire avec 3 portes coulissantes	4077.651	75.–
---	----------	------



Profilé à encliqueter couleur chrome, uniquement pour l'armoire de 220 cm de hauteur	4027.357	28.–
--	----------	------



Profilé à encliqueter couleur acier inoxydable, uniquement pour l'armoire de 220 cm de hauteur	4027.647	28.–
--	----------	------



Profilé à encliqueter noir mat, uniquement pour l'armoire de 220 cm de hauteur	4028.327	28.–
--	----------	------

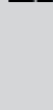

Profilé à encliqueter noir mat, uniquement pour l'armoire de 236 cm de hauteur*	4028.448	29.–
---	----------	------



Profilé à encliqueter blanc premium mat, uniquement pour l'armoire de 220 cm de hauteur	4044.909	28.–
---	----------	------

Profilé à encliqueter blanc premium mat, uniquement pour l'armoire de 236 cm de hauteur*	4044.931	29.–
--	----------	------

Voici le nombre de profilés à encliqueter requis pour les différentes largeurs d'armoire:

153 cm: 3 pièces / 203 cm: 3 pièces / 228 cm: 4 pièces / 253 cm: 3 pièces / 278 cm: 4 pièces / 303 cm: 4 pièces

* Délai de livraison: env. 3 semaines.

Accessoires pour armoire à portes coulissantes avec éléments de 75 cm de largeur, blanc crème



Article	Dimensions L/H	N° d'article	Prix
Rayon réglable*	75 / 1.6 cm	4028.976	19.–



Rayon à visser*	75 / 2.2 cm	4028.977	25.–
-----------------	-------------	----------	------



Barre de penderie*	75 cm	4028.978	5.–
--------------------	-------	----------	-----

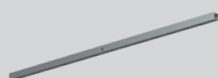

Eclairage intérieur LED*	75 cm	4028.979	99.–
--------------------------	-------	----------	------

* Délai de livraison: env. 3 semaines.

Accessoire pour armoire à portes pivotantes, ou portes coulissantes de 37.5 cm et 39 cm de profondeur, blanc crème



Article	Dimensions L/P/H	N° d'article	Prix
Rayon à visser	48.4 / 34.5 / 2.2 cm	4077.362	18.–
	98.7 / 34.5 / 2.2 cm	4077.364	32.–

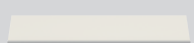

Tablette à chaussures	48.4 / 31.2 / 4.4 cm	4028.936	42.–
	98.7 / 31.2 / 4.4 cm	4028.937	55.–



Élément de rangement à encastrer	98.7 / 34.5 / 145.8 cm	4077.363	70.–
----------------------------------	------------------------	----------	------



Barre de penderie, extensible	30–50 cm	4077.360	15.–
-------------------------------	----------	----------	------



Tiroir intérieur de 100 cm	84 / 34 / 13 cm	4077.366	100.–
----------------------------	-----------------	----------	-------



Tiroir intérieur de 50 cm	46 / 34 / 13 cm	4077.365	80.–
---------------------------	-----------------	----------	------



Étagère 75 cm, à visser*	73.5 / 34.5 / 2.2 cm	4028.990	20.–
--------------------------	----------------------	----------	------

* Délai de livraison: env. 3 semaines.

Accessoires pour armoire à portes pivotantes, ou portes coulissantes

Divers accessoires pour profondeurs de corps de 56,5 cm et 58 cm, blanc crème

Article	Dimensions L/P/H	N° d'article	Prix
	48.5 / 53 / 2.2 cm	4027.661	20.–
	98.5 / 53 / 2.2 cm	4027.699	34.–
	48.5 / 53 / 1.6 cm	4027.660	19.–
	98.5 / 53 / 1.6 cm	4027.662	25.–
	48.4 / 53 / 2.2 cm	4028.930	70.–
	98.7 / 53 / 2.2 cm	4028.931	90.–
	98.5 / 53 / 145 cm	4027.670	75.–
	53 / 1.9 / 85 cm	4044.911	35.–
	48.4 / 31.2 / 4.4 cm	4028.936	42.–
	98.7 / 31.2 / 4.4 cm	4028.937	55.–
	L 40 / P 51 cm	4027.674	42.–
	43.5 / 51 / 16 cm	4027.676	50.–
	92 / 51 / 16 cm	4027.677	60.–
	48.4 / 53 / 6 cm	4044.904	85.–
	98.7 / 53 / 6 cm ²	4027.380	125.–
	98.7 / 53 / 15.5 cm ²	4027.378	135.–
	48.4 / 53 / 15.5 cm	4044.905	95.–
	99 / 53 / 25 cm ²	4027.802	149.–

¹ Avec rappel automatique à amortisseurs.

² Non combinable avec l'armoire à portes coulissantes de 253 cm de largeur à cause du corps central de 100 cm de largeur.

³ Disponible pour élément de corps de 75 et 100 cm. Rayon à commander séparément (rayon 4027.661, rayon en verre 4028.930).

Accessoires pour armoire à portes pivotantes, ou portes coulissantes

	Article	Dimensions L/P/H	N° d'article	Prix
	Petit tiroir intérieur, hauteur: 25 cm ¹	48.4 / 53 / 25 cm ²	4027.803	110.–
	Grand tiroir intérieur, avec façade en verre ¹	98.7 / 53 / 15.5 cm ²	4028.934	160.–
	Petit tiroir intérieur, avec façade en verre ¹	48.4 / 53 / 15.5 cm ²	4028.932	115.–
	Grand tiroir intérieur, haut, avec façade en verre ¹	98.7 / 53 / 25 cm ²	4028.935	175.–
	Petit tiroir intérieur, haut, avec façade en verre ¹	48.4 / 53 / 25 cm ²	4028.933	130.–
	Grand caisson à tiroirs ¹ , blanc	98.7 / 53 / 50 cm ²	4027.376	315.–
	Petit caisson à tiroirs ¹ , blanc	48.4 / 53 / 50 cm	4027.377	255.–
	Tiroir intérieur	43.3 / 49 / 12 cm	4028.577	45.–
	Séparation pour tiroir	80.5 / 48.5 / 8 cm 39.5 / 48.5 / 8 cm	4028.329 4028.328	52.– 32.–
	Élément de base pour système d'étagères	33.5 / 40 / 30 cm	4077.786*	22.–
	Élément additionnel pour système d'étagères	33.5 / 40 / 32 cm	4077.787*	22.–
	Rayon pour système d'étagères	31.5 / 40 / 1.9 cm	4077.788*	14.–
	Barre de penderie pour système d'étagères	64.5 / 1.5 / 2.9 cm	4077.789*	5.–

¹ Avec rappel automatique à amortisseurs.

² Non combinable avec l'armoire à portes coulissantes de 253 cm de largeur à cause du corps central de 100 cm de largeur.

* Délai de livraison: env. 3 semaines.

Accessoires pour armoire à portes pivotantes, ou portes coulissantes



Article	Dimensions L/P/H	N° d'article	Prix
Grande boîte de rangement anthracite	42 / 51 / 27 cm	4028.590	55.–



2 paniers muraux	48 / 9.5 / 11 cm	4027.383	35.–
------------------	------------------	----------	------



Tirette pour cravates	46 / 11 / 10 cm	4027.382	70.–
-----------------------	-----------------	----------	------



Barre de penderie	L 48 cm	4027.671	5.–
	L 98 cm	4027.672	6.–



Porte-pantalons	48.4 / 51.5 / 6.1 cm	4028.450	120.–
	98.7 / 51.5 / 6.1 cm*	4028.451	150.–



Penderie relevable, uniquement pour élément de 100 cm de largeur, charge max. 10 kg	L 95 / H 65 cm*	4028.449	145.–
---	-----------------	----------	-------



Crochet à vêtements extérieur, couleur chrome	52 / 27 / 1.8 cm	4044.901	48.–
---	------------------	----------	------



Tringle à vêtements extensible jusqu'à 51 cm, tube en métal chromé		4027.141	44.–
--	--	----------	------

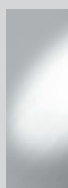

Miroir supplémentaire à coller	L 37 / H 139 cm	4027.422	52.–
--------------------------------	-----------------	----------	------

* Sur les armoires à portes coulissantes de 253 cm de largeur, les accessoires extensibles pour les corps de 100 cm de largeur ne peuvent pas être ajoutés à l'élément de corps central de 100 cm de largeur.

Accessoires pour armoire à portes pivotantes, ou portes coulissantes

Divers accessoires MODUL PLUS pour profondeur de corps de 56,5 cm, nougat

Article	Dimensions L/P/H	N° d'article	Prix
 Petit tiroir verre fumé avec cadre en aluminium ¹	43 / 52 / 6 cm	4045.941	230.–
 Grand tiroir verre fumé avec cadre en aluminium ¹	84 / 52 / 6 cm	4045.942	290.–
 Petit tiroir verre fumé haut avec cadre en aluminium ¹	43 / 52 / 6 cm	4045.943	240.–
 Grand tiroir verre fumé haut avec cadre en aluminium ¹	84 / 52 / 6 cm	4045.944	300.–
 Petit tiroir, nougat ¹	48 / 53 / 19 cm	4033.455	140.–
 Grand tiroir, nougat ¹	99 / 53 / 19 cm	4033.456	170.–
 Séparation intérieure pour petit tiroir	38 / 51 / 15 cm	4045.832	50.–
 Séparation intérieure pour grand tiroir	78 / 51 / 15 cm	4045.833	80.–
 Petit rayon à visser nougat	48 / 53 / 2 cm	4045.851	30.–
 Grand rayon à visser nougat	99 / 53 / 2 cm	4045.852	44.–
 Petit rayon en verre fumé nougat	48 / 53 / 2 cm	4045.853	80.–
 Grand rayon en verre fumé nougat	99 / 53 / 2 cm	4045.854	100.–
 Miroir supplémentaire à coller	37 / 0 / 170 cm	4045.855	75.–
 Petite barre de penderie en aluminium	48 / 2 / 3 cm	4045.856	20.–
 Grande barre de penderie en aluminium	98 / 2 / 3 cm	4045.857	24.–
 Petit porte-pantalons avec cadre en aluminium	43 / 52 / 6 cm	4045.946	215.–

¹ Avec rappel automatique à amortisseurs.

Accessoires pour armoire à portes pivotantes, ou portes coulissantes



Article	Dimensions L/P/H	N° d'article	Prix
Grand porte-pantalons avec cadre en aluminium	84/52/6 cm	4045.947	300.–

Éclairage intérieur MODUL



Article	Longueur	N° d'article	Prix
Set de base pour éclairage intérieur (transformateur)*		4028.591	55.–

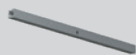

Eclairage intérieur LED, 12 V, 2.3 W, CEE de A++ à A, avec capteur	50 cm	4028.592	85.–
--	-------	----------	------



Eclairage intérieur LED, 12 V, 4.8 W, CEE de A++ à A, avec capteur	100 cm	4028.593	95.–
--	--------	----------	------

*Max. 3 lampes par set de base.

Éclairage intérieur MODUL PLUS



Article	Longueur	N° d'article	Prix
Set de base pour éclairage intérieur avec capteur*	4/3/1 cm	4045.844	115.–



Petit éclairage intérieur LED	48/2/2 cm	4045.845	90.–
-------------------------------	-----------	----------	------



Grand éclairage intérieur LED	99/2/2 cm	4045.846	100.–
-------------------------------	-----------	----------	-------



Éclairage LED pour petit tiroir	44/2/1 cm	4045.847	90.–
---------------------------------	-----------	----------	------



Éclairage LED pour grand tiroir	84/2/1 cm	4045.848	100.–
---------------------------------	-----------	----------	-------

*Max. 6 lampes par set de base. 1 set de base par élément de corps.

Éclairage extérieur

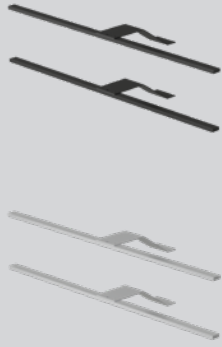

Article	N° d'article	Prix
Éclairage extérieur à LED, noir, lot de 2 *	4033.448	180.–
Éclairage extérieur à LED, noir, lot de 3 *	4033.449	220.–
Éclairage extérieur à LED, couleur aluminium, lot de 2 *	4033.450	180.–
Éclairage extérieur à LED, couleur aluminium, lot de 3 *	4033.451	220.–

* Avec télécommande, intensité variable, lumière blanc chaud et blanc froid. 6 V, 12 W, CEE G.

Informations sur l'entretien



Pour conserver durablement la beauté de votre armoire, il est impératif de la nettoyer et de l'entretenir régulièrement. Le prospectus micasa intitulé **«Produits d'entretien»** présente divers produits de soin ainsi que des conseils utiles.

Informations

Toutes les dimensions sont indiquées en cm et sont approximatives. Les couleurs réelles peuvent être différentes des couleurs illustrées. Sous réserve de modifications de prix et de modèles.

Version 07/2023.