

DIENER

Systeme de canapés modulaires

Vous pouvez
personnaliser ce
meuble en ligne:
[micasa.ch/
configurateur](https://micasa.ch/configurateur)



micasa.ch



micasa
MIGROS

Votre système de canapés modulaires en 4 étapes. Voici comment procéder:

1. Combinez parmi un vaste choix des éléments aux dimensions et fonctions coordonnées.
2. Choisissez l'un des 5 types d'accoudoir.
3. Choisissez le matériau et la couleur parmi 10 habillages.
4. Choisissez l'un des 8 types de pied.

Exemples de combinaisons



Variante 1

Fauteuil

N° d'élément 411
Accoudoir II
Habillage Cuir Savoy, gris clair
Pieds 2 x sets de 2 pieds 2

Dimensions: 99 x 92 x 81 cm

Article en kit 4058.212

Total 1889.-



Variante 2

Canapé d'angle avec méridienne

N° d'élément 452 + 534
Accoudoir I
Habillage Tissu Melina, beige
Pieds 4 x sets de 2 pieds 2

Dimensions: 309 x 148 x 81 cm

Article en kit 4058.184

Total 2909.-

Exemples de combinaisons



Variante 3

Canapé 2,5 places

N° d'élément 435

Accoudoir II

Habillage Cuir Savoy, noir

Pieds 2 x sets de 2 pieds 2

Dimensions: 164 x 92 x 81 cm

Article en kit 4058.554

Total 2689.-



Variante 4

Canapé 2,5 places avec ottomane

N° d'élément 041 + 455

Accoudoir IV

Habillage Tissu Matino, nature

Pieds 2 x sets de 2 pieds 4

Dimensions: 279 x 225 x 81 cm

Article en kit 4058.776

Total 3059.-



Variante 5

Canapé 2 places avec méridienne

N° d'élément 422 + 542

Accoudoir I

Habillage Tissu Copparo, noir/blanc

Pieds 2 x sets de 2 pieds 5

Dimensions: 235 x 156 x 81 cm

Article en kit 4058.774

Total 2389.-

Lors de la configuration de votre canapé DIENER, il convient de prêter attention aux points suivants:

- Chaque configuration de canapé a besoin d'un accoudoir à gauche et à droite.
- Les éléments sans accoudoirs peuvent être utilisés uniquement dans une forme en U avec méridienne, ottomane ou élément d'angle. Les éléments sans accoudoirs ne peuvent pas servir d'élément intermédiaire pour configurer un long canapé linéaire.
- Les ottomanes, méridiennes et éléments d'angle ne peuvent pas être installés côte à côte.
- Les ottomanes et les méridiennes organiques n'ont pas besoin d'accoudoirs.
- La hauteur des éléments est calculée avec des pieds de 13 cm.
- Les prix s'entendent sans pieds.
- Toutes les dimensions sont approximatives. Veuillez prévoir une tolérance de +/- 3 cm.

Fauteuil

1

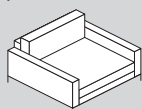

N° d'élément	Article	Dimensions L/P/H	Nombre de pieds (set de 2)	Prix A	Prix B	Prix C	Prix 1	Prix 2
1	Élément 1 place avec 2 accoudoirs							
410	avec accoudoir I	105 / 92 / 81 cm	2	999.-	1119.-	1249.-	1729.-	1879.-
411	avec accoudoir II	99 / 92 / 81 cm	2	899.-	1019.-	1149.-	1629.-	1779.-
412	avec accoudoir III	113 / 92 / 81 cm	2	899.-	1019.-	1149.-	1629.-	1779.-
413	avec accoudoir IV	113 / 92 / 81 cm	2	999.-	1119.-	1249.-	1729.-	1879.-
415	avec accoudoir VI	109 / 92 / 81 cm	2	999.-	1119.-	1249.-	1729.-	1879.-

Éléments 2 places

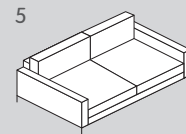
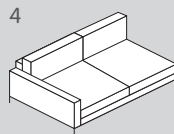
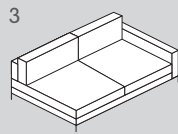
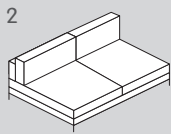

N° d'élément	Article	Dimensions L/P/H	Nombre de pieds (set de 2)	Prix A	Prix B	Prix C	Prix 1	Prix 2
2	Élément 2 places sans accoudoirs							
200	sans accoudoirs	130 / 92 / 81 cm	0	869.–	969.–	1069.–	1579.–	1679.–
3	Élément 2 places avec accoudoir à droite							
428	avec accoudoir I	150 / 92 / 81 cm	1	1069.–	1219.–	1369.–	1929.–	2079.–
429	avec accoudoir II	147 / 92 / 81 cm	1	1019.–	1169.–	1319.–	1879.–	2029.–
430	avec accoudoir III	154 / 92 / 81 cm	1	1019.–	1169.–	1319.–	1879.–	2029.–
431	avec accoudoir IV	154 / 92 / 81 cm	1	1069.–	1219.–	1369.–	1929.–	2079.–
433	avec accoudoir VI	152 / 92 / 81 cm	1	1069.–	1219.–	1369.–	1929.–	2079.–
4	Élément 2 places avec accoudoir à gauche							
422	avec accoudoir I	150 / 92 / 81 cm	1	1069.–	1219.–	1369.–	1929.–	2079.–
423	avec accoudoir II	147 / 92 / 81 cm	1	1019.–	1169.–	1319.–	1879.–	2029.–
424	avec accoudoir III	154 / 92 / 81 cm	1	1019.–	1169.–	1319.–	1879.–	2029.–
425	avec accoudoir IV	154 / 92 / 81 cm	1	1069.–	1219.–	1369.–	1929.–	2079.–
427	avec accoudoir VI	152 / 92 / 81 cm	1	1069.–	1219.–	1369.–	1929.–	2079.–
5	Élément 2 places avec 2 accoudoirs							
416	avec accoudoir I	170 / 92 / 81 cm	2	1269.–	1469.–	1669.–	2279.–	2479.–
417	avec accoudoir II	164 / 92 / 81 cm	2	1169.–	1369.–	1569.–	2179.–	2379.–
418	avec accoudoir III	178 / 92 / 81 cm	2	1169.–	1369.–	1569.–	2179.–	2379.–
419	avec accoudoir IV	178 / 92 / 81 cm	2	1269.–	1469.–	1669.–	2279.–	2479.–
421	avec accoudoir VI	174 / 92 / 81 cm	2	1269.–	1469.–	1669.–	2279.–	2479.–

Éléments 2.5 places

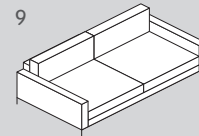
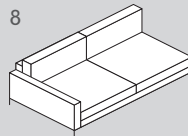
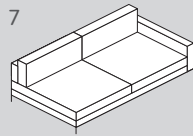
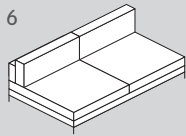

N° d'élément	Article	Dimensions L/P/H	Nombre de pieds (set de 2)	Prix A	Prix B	Prix C	Prix 1	Prix 2
6	Élément 2.5 places sans accoudoirs							
250	sans accoudoirs	163 / 92 / 81 cm	0	969.-	1069.-	1169.-	1779.-	1879.-
7	Élément 2.5 places avec accoudoir à droite							
464	avec accoudoir I	183 / 92 / 81 cm	1	1169.-	1319.-	1469.-	2129.-	2279.-
465	avec accoudoir II	180 / 92 / 81 cm	1	1119.-	1269.-	1419.-	2079.-	2229.-
466	avec accoudoir III	187 / 92 / 81 cm	1	1119.-	1269.-	1419.-	2079.-	2229.-
467	avec accoudoir IV	187 / 92 / 81 cm	1	1169.-	1319.-	1469.-	2129.-	2279.-
469	avec accoudoir VI	185 / 92 / 81 cm	1	1169.-	1319.-	1469.-	2129.-	2279.-
8	Élément 2.5 places avec accoudoir à gauche							
452	avec accoudoir I	183 / 92 / 81 cm	1	1169.-	1319.-	1469.-	2129.-	2279.-
453	avec accoudoir II	180 / 92 / 81 cm	1	1119.-	1269.-	1419.-	2079.-	2229.-
454	avec accoudoir III	187 / 92 / 81 cm	1	1119.-	1269.-	1419.-	2079.-	2229.-
455	avec accoudoir IV	187 / 92 / 81 cm	1	1169.-	1319.-	1469.-	2129.-	2279.-
457	avec accoudoir VI	185 / 92 / 81 cm	1	1169.-	1319.-	1469.-	2129.-	2279.-
9	Élément 2.5 places avec 2 accoudoirs							
434	avec accoudoir I	203 / 92 / 81 cm	2	1369.-	1569.-	1769.-	2479.-	2679.-
435	avec accoudoir II	197 / 92 / 81 cm	2	1269.-	1469.-	1669.-	2379.-	2579.-
436	avec accoudoir III	211 / 92 / 81 cm	2	1269.-	1469.-	1669.-	2379.-	2579.-
437	avec accoudoir IV	211 / 92 / 81 cm	2	1369.-	1569.-	1769.-	2479.-	2679.-
439	avec accoudoir VI	207 / 92 / 81 cm	2	1369.-	1569.-	1769.-	2479.-	2679.-

Éléments 3 places

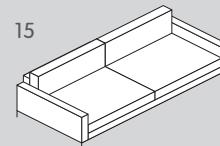
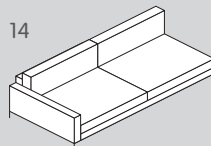
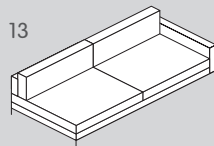
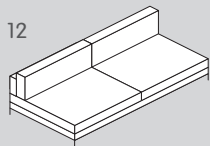

N° d'élément	Article	Dimensions L/P/H	Nombre de pieds (set de 2)	Prix A	Prix B	Prix C	Prix 1	Prix 2
12	Élément 3 places sans accoudoirs							
300	sans accoudoirs	195 / 92 / 81 cm	0	1119.-	1219.-	1319.-	2079.-	2179.-
13	Élément 3 places avec accoudoir à droite							
528	avec accoudoir I	215 / 92 / 81 cm	1	1319.-	1469.-	1619.-	2429.-	2579.-
529	avec accoudoir II	212 / 92 / 81 cm	1	1269.-	1419.-	1569.-	2379.-	2529.-
530	avec accoudoir III	219 / 92 / 81 cm	1	1269.-	1419.-	1569.-	2379.-	2529.-
531	avec accoudoir IV	219 / 92 / 81 cm	1	1319.-	1469.-	1619.-	2429.-	2579.-
533	avec accoudoir VI	217 / 92 / 81 cm	1	1319.-	1469.-	1619.-	2429.-	2579.-
14	Élément 3 places avec accoudoir à gauche							
522	avec accoudoir I	215 / 92 / 81 cm	1	1319.-	1469.-	1619.-	2429.-	2579.-
523	avec accoudoir II	212 / 92 / 81 cm	1	1269.-	1419.-	1569.-	2379.-	2529.-
524	avec accoudoir III	219 / 92 / 81 cm	1	1269.-	1419.-	1569.-	2379.-	2529.-
525	avec accoudoir IV	219 / 92 / 81 cm	1	1319.-	1469.-	1619.-	2429.-	2579.-
527	avec accoudoir VI	217 / 92 / 81 cm	1	1319.-	1469.-	1619.-	2429.-	2579.-
15	Élément 3 places avec 2 accoudoirs							
476	avec accoudoir I	235 / 92 / 81 cm	2	1519.-	1719.-	1919.-	2779.-	2979.-
477	avec accoudoir II	229 / 92 / 81 cm	2	1419.-	1619.-	1819.-	2679.-	2879.-
478	avec accoudoir III	243 / 92 / 81 cm	2	1419.-	1619.-	1819.-	2679.-	2879.-
479	avec accoudoir IV	243 / 92 / 81 cm	2	1519.-	1719.-	1919.-	2779.-	2979.-
481	avec accoudoir VI	239 / 92 / 81 cm	2	1519.-	1719.-	1919.-	2779.-	2979.-

Élément d'angle, ottomane et méridienne

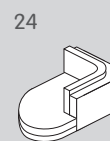
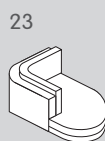
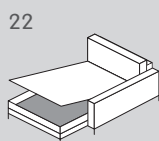
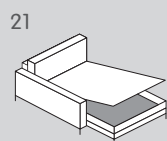
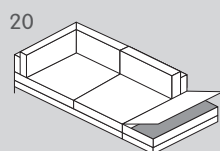
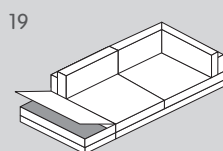
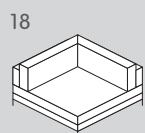

N° d'élément	Article	Dimensions L/P/H	Nombre de pieds (set de 2)	Prix A	Prix B	Prix C	Prix 1	Prix 2
18	Élément d'angle							
050	sans accoudoirs	92 / 92 / 81 cm	2	669.–	769.–	869.–	1280.–	1380.–
19	Ottomane à gauche avec espace de rangement							
042	sans accoudoirs	92 / 225 / 81 cm	3	1420.–	1520.–	1620.–	2380.–	2530.–
20	Ottomane à droite avec espace de rangement							
041	sans accoudoirs	92 / 225 / 81 cm	3	1420.–	1520.–	1620.–	2380.–	2530.–
21	Méridienne avec accoudoir à gauche et espace de rangement							
536	avec accoudoir I	85 / 156 / 81 cm	3	1120.–	1220.–	1320.–	2030.–	2130.–
537	avec accoudoir II	82 / 156 / 81 cm	3	1070.–	1170.–	1270.–	1980.–	2080.–
538	avec accoudoir III	89 / 156 / 81 cm	3	1070.–	1170.–	1270.–	1980.–	2080.–
539	avec accoudoir IV	89 / 156 / 81 cm	3	1120.–	1220.–	1320.–	2030.–	2130.–
541	avec accoudoir VI	87 / 156 / 81 cm	3	1120.–	1220.–	1320.–	2030.–	2130.–
22	Méridienne avec accoudoir à droite et espace de rangement							
542	avec accoudoir I	85 / 156 / 81 cm	3	1120.–	1220.–	1320.–	2030.–	2130.–
543	avec accoudoir II	82 / 156 / 81 cm	3	1070.–	1170.–	1270.–	1980.–	2080.–
544	avec accoudoir III	89 / 156 / 81 cm	3	1070.–	1170.–	1270.–	1980.–	2080.–
545	avec accoudoir IV	89 / 156 / 81 cm	3	1120.–	1220.–	1320.–	2030.–	2130.–
547	avec accoudoir VI	87 / 156 / 81 cm	3	1120.–	1220.–	1320.–	2030.–	2130.–
23*	Méridienne organique à gauche							
535	avec accoudoir existant	126 / 148 / 81 cm	3	1270.–	1370.–	1470.–	2180.–	2280.–
24*	Méridienne organique à droite							
534	avec accoudoir existant	126 / 148 / 81 cm	3	1270.–	1370.–	1470.–	2180.–	2280.–

*Remarque importante sur l'illustration de la couture de la méridienne organique: contrairement à tous les autres éléments, la méridienne présente aussi une couture en haut sur le dossier.



Éléments complémentaires

25

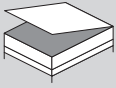

26

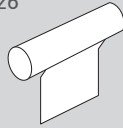

27

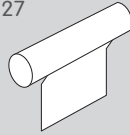

N° d'élément	Article	Dimensions L/P/H	Nombre de pieds (set de 2)	Prix A	Prix B	Prix C	Prix 1	Prix 2	
25*	080	Repose-pieds avec espace de rangement	64 / 95 / 45 cm	2	349.-	369.-	399.-	609.-	659.-
26*	827	Appuie-tête	Largeur 55 cm		124.-	134.-	144.-	189.-	239.-
27*	828	Appuie-tête XL	Largeur 65 cm		129.-	139.-	149.-	199.-	209.-

* Nous recommandons les tailles d'appuie-tête suivantes pour ces éléments: appuie-tête 55 cm pour les canapés 2 places, appuie-tête 65 cm pour les canapés 2.5 et 3 places.

2^e étape

Accoudoirs

Les accoudoirs ne peuvent être commandés séparément. Ils sont toujours livrés dans la même réalisation que l'élément.
Les housses et les couleurs ne peuvent pas être mélangées!

I



II



III



IV



VI



Article	Dimensions L/P/H	Prix A	Prix B	Prix C	Prix 1	Prix 2
Accoudoir I	20 / 92 / 52 cm	compris	compris	compris	compris	compris
Accoudoir II	17 / 92 / 50 cm	compris	compris	compris	compris	compris
Accoudoir III	24 / 92 / 42 cm	compris	compris	compris	compris	compris
Accoudoir IV	24 / 92 / 51 cm	compris	compris	compris	compris	compris
Accoudoir VI	22 / 92 / 53 cm	compris	compris	compris	compris	compris

3^e étape

Habillage en tissu

Tissu Firenze, 100% polyester (Oeko-tex 100).

Éléments 4058.133.xxx.xx / Repose-pied et appuie-tête 4058.142.xxx.xx

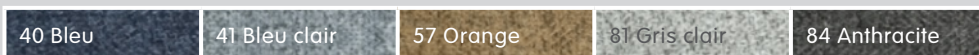

Tissu Lima, 85% polyester, 15% polyamide (Oeko-tex 100)

Éléments 4058.562.xxx.xx / Repose-pied et appuie-tête 4058.623.xxx.xx



Tissu Copparo, 100% polyester (Oeko-tex 100)

Éléments 4058.770.xxx.xx / Repose-pied et appuie-tête 4058.771.xxx.xx

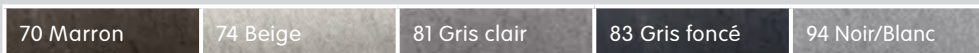

Tissu Melina, 85% polyester, 15% chenille acrylique (Oeko-tex 100).

Éléments 4058.135.xxx.xx / Repose-pied et appuie-tête 4058.144.xxx.xx

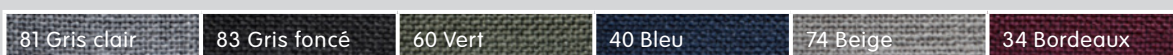

Tissu Brescia, 41% viscose, 23% coton, 14% lin, 12% polyester, 4% laine (Oeko-tex 100).

Éléments 4058.130.xxx.xx / Repose-pied et appuie-tête 4058.140.xxx.xx



Tissu Re-Born, 60% polyéthylène recyclé, 40% polyester (Oeko-tex 100).

Éléments 4058.484.xxx.xx / Repose-pied et appuie-tête 4058.454.xxx.xx

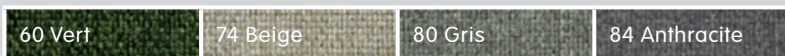

Tissu Alba, 100% polyester (Oeko-tex 100).

Éléments 4058.557.xxx.xx / Repose-pied et appuie-tête 4058.624.xxx.xx

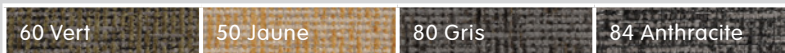

Tissu Matino, 100% polyester (Oeko-tex 100)

Éléments 4058.777.xxx.xx / Repose-pied et appuie-tête 4058.772.xxx.xx

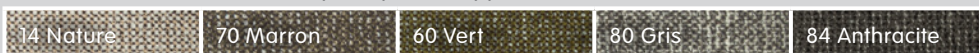

Cuir Omaha, cuir pigmenté.

Éléments 4058.349.xxx.xx / Repose-pied et appuie-tête 4058.453.xxx.xx

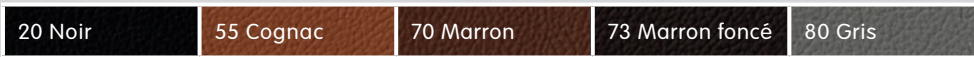

Caractéristiques du cuir pigmenté:

- Toucher un peu raide et moyennement chaud
- Les pores, cachés par une couche de teinture, ne sont plus visibles
- Facile d'entretien et donc idéal au quotidien
- Peu sensible à la saleté
- Facile à nettoyer

Cuir Savoy, cuir semi-aniline.

Éléments 4058.138.xxx.xx / Repose-pied et appuie-tête 4058.147.xxx.xx

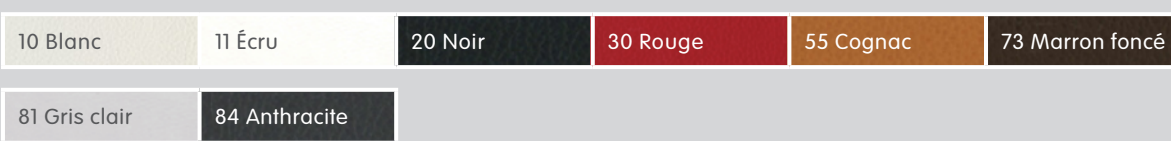

Propriétés du cuir semi-aniline:

- Agréablement doux au toucher
- Cuir teinté dans la masse, recouvert d'une légère couche pigmentée
- Pores encore légèrement visibles (à la loupe)
- La plupart des saletés s'éliminent aisément

4^e étape

Pieds



	Artikel Nr.	Artikel	Material	Höhe	Diamètre	Preis
2	4057.281.623.00	Pied 2	aluminium moulé laqué noir	13 cm		55.-
3*	4057.281.614.00	Pied 3	acier, brossé	14 cm	35 mm	55.-
4*	4057.281.615.00	Pied 4	acier, laqué noir	14 cm	55 mm	55.-
5	4057.281.622.00	Pied 5	chêne, huilé	13 cm		50.-
6	4057.281.635.00	Pied 6	imitation noyer	13 cm		50.-
8	4057.281.637.00	Pied 8	chêne, huilé	12 cm		60.-
9	4057.281.638.00	Pied 9	acier, brossé	13 cm		60.-
10	4057.281.624.00	Pied 10	aluminium moulé poli	13 cm		55.-

* Remarques importantes: Les éléments avec repose-pieds peuvent être combinés uniquement avec les pieds 3 et 4.

Construction du meuble rembourré / Confort

Coussin d'assise avec noyau à ressort et coussin de dossier en billes de fibres

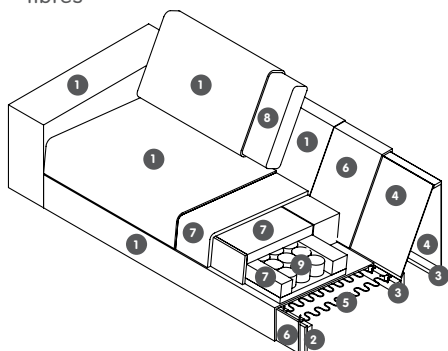

- 1 Habillage
- 2 Aggloméré
- 3 Pin massif
- 4 Panneau en fibres de bois
- 5 Ressorts Nosag
- 6 Voile en fibre
- 7 Noyau en mousse formée à froid
- 8 Billes en fibres
- 9 Ressorts ensachés

Informations sur l'entretien



Pour conserver durablement la beauté de votre canapé, il est impératif de le nettoyer et de l'entretenir régulièrement. Le prospectus Micasa intitulé «**Produits d'entretien**» présente divers produits de soin ainsi que des conseils utiles.

Informations

Profondeur d'assise: 51 cm, hauteur d'assise: 45 cm, hauteur de pieds: 13 cm. Toutes les dimensions sont indiquées en cm et approximatives. Les esquisses des modèles sont des symboles. Les indications droite / gauche correspondent à une vue frontale face au meuble. Les couleurs réelles peuvent être différentes des couleurs illustrées. Sous réserve de modifications de prix et de modèles.

Version 02/2024.